

# KÄRCHER

**IB 10/8 L2P**

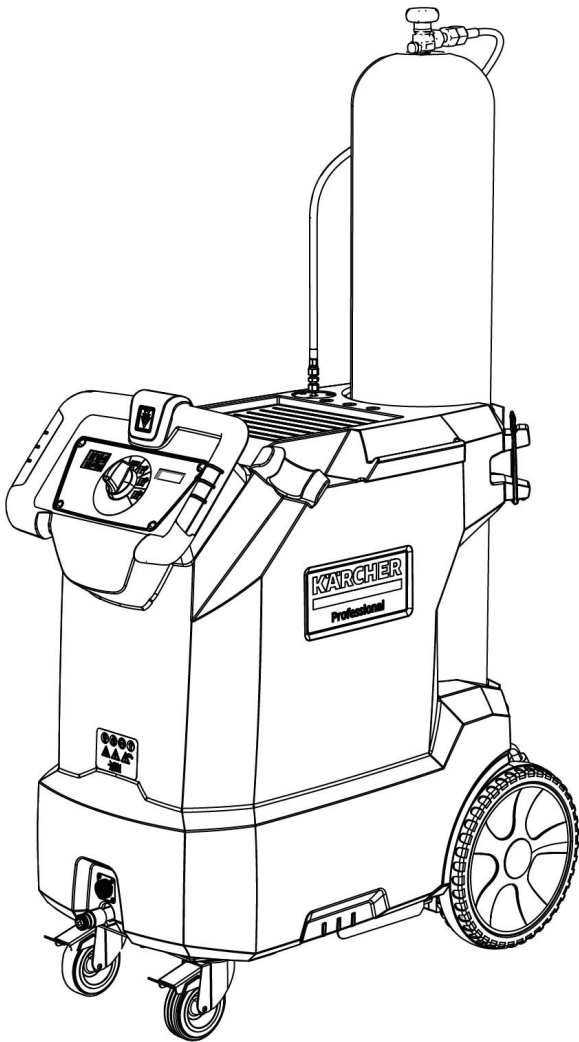

Deutsch	4
English	11
Français	18
Italiano	26
Nederlands	34
Español	41
Português	49
Dansk	57
Norsk	63
Svenska	70
Suomi	77
Ελληνικά	84
Türkçe	92
Русский	99
Magyar	108
Čeština	115
Slovenščina	122
Polski	129
Românește	136
Slovenčina	144
Hrvatski	151
Srpski	158
Български	165
Eesti	174
Latviešu	181
Lietuviškai	188
Українська	195
中文	203
العربية	209



**Register  
your product**  
[www.kaercher.com/welcome](http://www.kaercher.com/welcome)



**EAC**



59793230 (08/22)

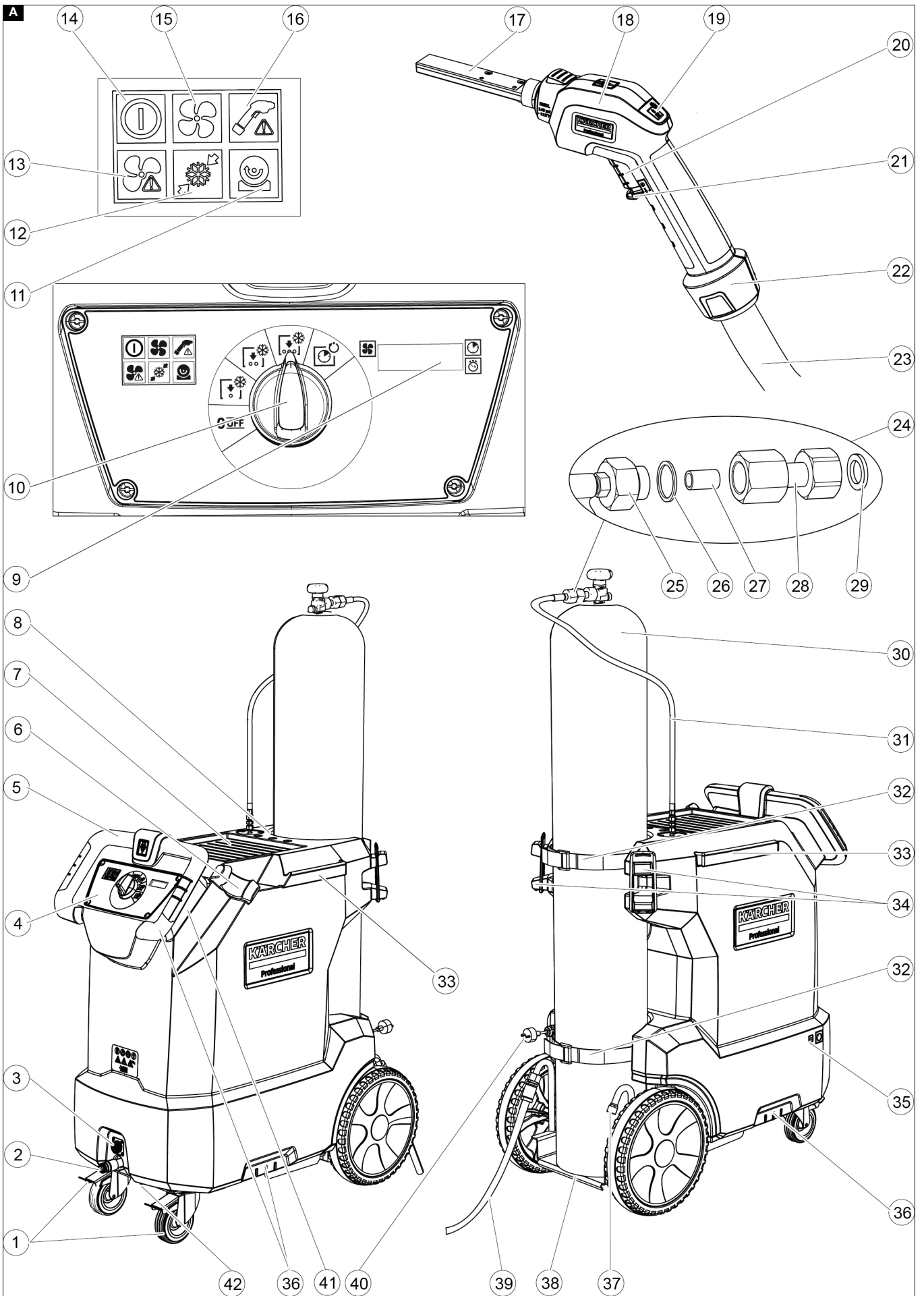

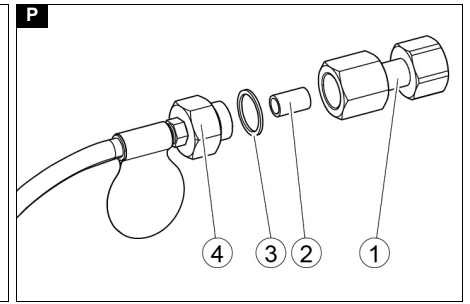
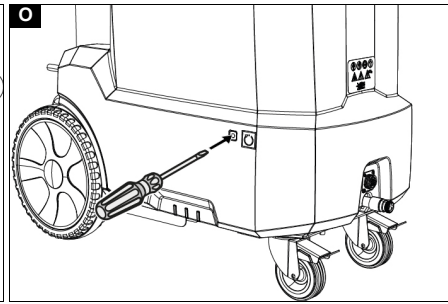
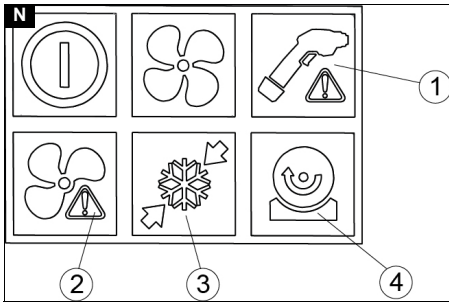
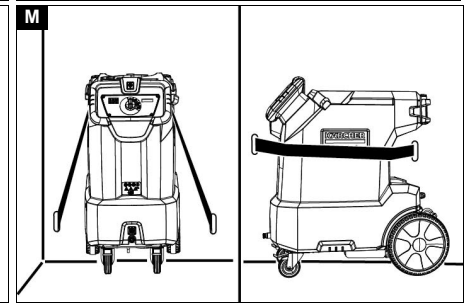
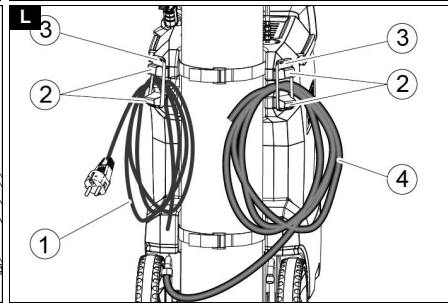
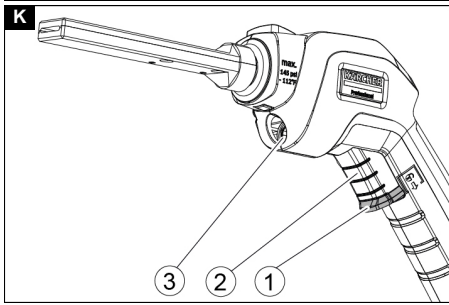
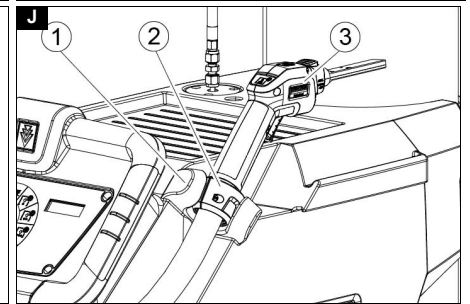
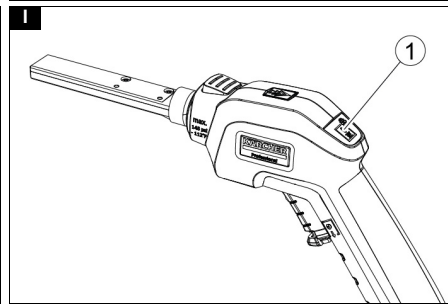
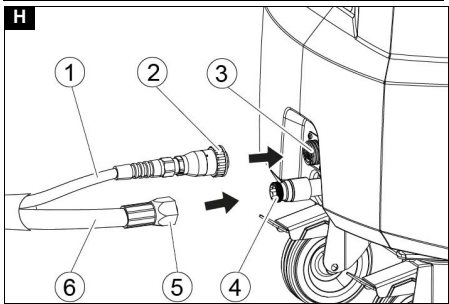
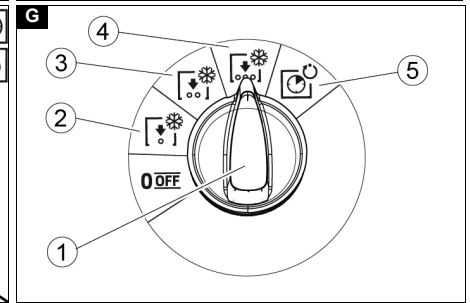
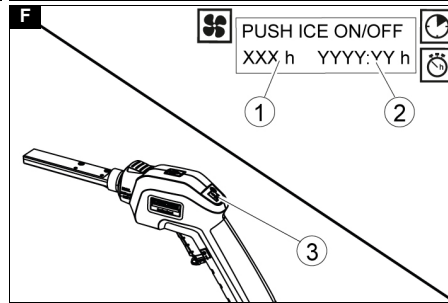
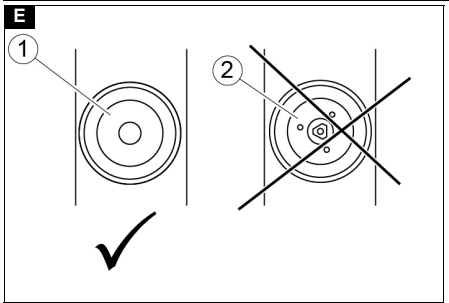
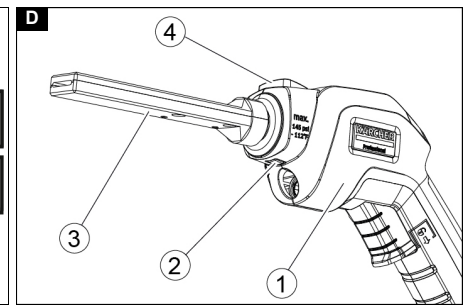
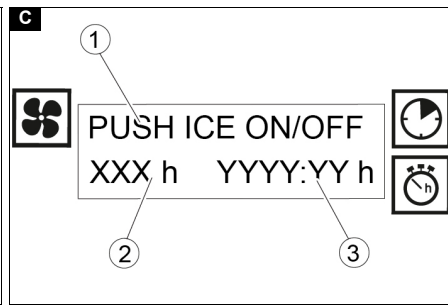
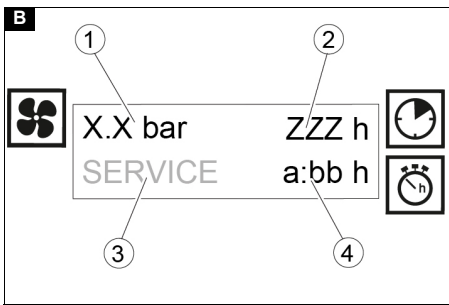



## Inhalt

Allgemeine Hinweise.....	4
Bestimmungsgemäße Verwendung ...	4
Funktion .....	4
Umweltschutz.....	4
Sicherheitshinweise .....	4
Sicherheitseinrichtungen.....	5
Zubehör und Ersatzteile .....	5
Lieferumfang .....	6
Bedienelemente .....	6
Inbetriebnahme .....	6
Bedienung.....	7
Betrieb beenden .....	8
Transport.....	9
Lagerung.....	9
Pflege und Wartung .....	9
Hilfe bei Störungen .....	9
Garantie .....	10
Zubehör .....	10
Technische Daten .....	11
EU-Konformitätserklärung.....	11

## Allgemeine Hinweise

  Lesen Sie vor der ersten Benutzung des Geräts diese Originalbetriebsanleitung und handeln Sie danach. Bewahren Sie die Originalbetriebsanleitung für den späteren Gebrauch oder für Nachbesitzer auf.

## Bestimmungsgemäße Verwendung

- Das Gerät dient zum Entfernen von Verschmutzungen mit Trockeneispellets die von einem Luftstrahl beschleunigt werden.
- Die Trockeneispellets werden im Gerät erzeugt. Dazu wird flüssiges Kohlendioxid aus einer Tauchrohrflasche benötigt.
- Das Gerät darf nicht in explosionsgefährdeter Umgebung betrieben werden.
- Am Einsatzort muss der im Abschnitt "Technische Daten" angegebene Mindestluftwechsel eingehalten werden.
- Das Gehäuse des Geräts darf nur zu Wartungszwecken durch den KÄRCHER-Kundendienst entfernt werden.

## CO<sub>2</sub>-Qualität

Für störungsfreien Betrieb muss das verwendete Kohlendioxid mindestens folgende Spezifikationen einhalten:

- Kohlendioxid technisch, Klasse 2.5 oder besser
- Reinheit  $\geq 99,5\%$
- Wassergehalt (H<sub>2</sub>O)  $\leq 250$  ppm
- NVOC (Öl und Fett)  $\leq 2$  ppm

## Funktion

Durch Entspannen von flüssigem Kohlendioxid wird Kohlendioxidschnee erzeugt. Das dabei ebenfalls anfallende, gasförmige Kohlendioxid wird über den Abgasschlauch vom Arbeitsplatz weggeführt. Der Kohlendioxidschnee wird im Gerät zu Trockeneispellets gepresst. Druckluft gelangt über ein Magnetventil zur Strahlpistole. Der Luftdruck wird über einen bauseitigen Druckminderer kontrolliert,

Beim Betätigen des Abzugshebels der Strahlpistole öffnet das Ventil und der Luftstrahl tritt aus der Strahlpistole aus. Zusätzlich werden Trockeneispellets über eine Dosiereinrichtung in den Luftstrahl dosiert. Die Trockeneispellets prallen auf die zu reinigende Oberfläche und entfernen den Schmutz. Durch die  $-79$  °C kalten Trockeneispellets entstehen zusätzlich Wärmespannungen zwischen Schmutz und Reinigungsobjekt, welche ebenfalls zum Ablösen des Schmutzes beitragen. Weiterhin verwandelt sich das Trockeneis beim Auftreffen sofort in gasförmiges Kohlendioxid und beansprucht so das 700-fache Volumen. Vom Trockeneis unterwanderter Schmutz wird hierdurch weggesprengt.

## Umweltschutz

 Die Verpackungsmaterialien sind recyclebar. Bitte Verpackungen umweltgerecht entsorgen.

 Elektrische und elektronische Geräte enthalten wertvolle recyclebare Materialien und oft Bestandteile wie Batterien, Akkus oder Öl, die bei falschem Umgang oder falscher Entsorgung eine potentielle Gefahr für die menschliche Gesundheit und die Umwelt darstellen können. Für den ordnungsgemäßen Betrieb des Geräts sind diese Bestandteile jedoch notwendig. Mit diesem Symbol gekennzeichnete Geräte dürfen nicht mit dem Hausmüll entsorgt werden.

## Hinweise zu Inhaltsstoffen (REACH)

Aktuelle Informationen zu Inhaltsstoffen finden Sie unter: [www.kaercher.de/REACH](http://www.kaercher.de/REACH)

## Sicherheitshinweise

Das Gerät darf nur von Personen bedient werden, die diese Betriebsanleitung gelesen und verstanden haben. Insbesondere müssen alle Sicherheitshinweise beachtet werden.

Bewahren Sie diese Betriebsanleitung so auf, dass sie dem Bediener jederzeit zur Verfügung steht.

Der Betreiber des Geräts muss vor Ort eine Risikobetrachtung durchführen und gewährleisten, dass die Bediener unterwiesen werden.

## Gefahrenstufen

### ⚠ **GEFAHR**

- *Hinweis auf eine unmittelbar drohende Gefahr, die zu schweren Körperverletzungen oder zum Tod führt.*

### ⚠ **WARNUNG**

- *Hinweis auf eine möglicherweise gefährliche Situation, die zu schweren Körperverletzungen oder zum Tod führen kann.*

### ⚠ **VORSICHT**

- *Hinweis auf eine möglicherweise gefährliche Situation, die zu leichten Verletzungen führen kann.*

### **ACHTUNG**

- *Hinweis auf eine möglicherweise gefährliche Situation, die zu Sachschäden führen kann.*

## Symbole auf dem Gerät



### **Gefahr durch herumfliegende Trockeneispellets.**

Richten Sie die Strahlpistole nicht auf Personen. Entfernen Sie dritte Personen vom Einsatzort und halten Sie diese (z. B. durch Absperrungen) während des Betriebs fern. Fassen Sie während des Betriebs nicht an die Düse oder in den Trockeneisstrahl.



### **Ersticken Gefahr durch Kohlendioxid.**

Beim Betrieb steigt der Kohlendioxidgehalt der Luft am Arbeitsplatz.

Sorgen Sie für einen ausreichenden Luftwechsel am Arbeitsplatz.

Verlegen Sie den Abgasschlauch beispielsweise ins Freie, so dass niemand durch Kohlendioxid gefährdet wird.

Hinweis: Kohlendioxid ist schwerer als Luft. Achten Sie darauf, dass Kohlendioxid nicht nach unten, beispielsweise von außen in ein Kellergeschoss unter der Werkstatt gelangt (fließt).

Bei längeren Strahlarbeiten (länger als 10 Minuten pro Tag) und insbesondere in kleinen Räumen (unter 300 m<sup>3</sup>) wird das Tragen eines Kohlendioxid-Warngeräts empfohlen.

Anzeichen für eine hohe Kohlendioxidkonzentration:

3...5%: Kopfschmerzen, hohe Atemfrequenz.

7...10%: Kopfschmerzen, Brechreiz, evtl. Bewusstlosigkeit.

Stellen Sie beim Auftreten dieser Anzeichen sofort das Gerät ab und gehen Sie an die Frische Luft. Verbessern Sie vor der Fortsetzung der Arbeiten die Lüftungsmaßnahmen oder verwenden Sie ein Atemgerät.

Kohlendioxid ist schwerer als Luft und sammelt sich in engen Räumen, tieferliegenden Räumen oder in geschlossenen Behältern. Sorgen Sie für eine ausreichende Belüftung des Arbeitsplatzes.

Beachten Sie das Sicherheitsdatenblatt des Kohlendioxid-Lieferanten.



### **Verletzungsgefahr, Beschädigungsgefahr durch elektrostatische Aufladung.**

Beim Reinigungsvorgang kann sich das Reinigungsobjekt elektrostatisch aufladen.

Erden Sie das zu reinigende Objekt und halten Sie die Erdung bis zum Abschluss des Reinigungsvorgangs aufrecht.

### **Verletzungsgefahr durch elektrischen Schlag.**

Öffnen Sie das Gerät nicht. Arbeiten im Gerät dürfen nur durch den KÄRCHER-Kundendienst vorgenommen werden.



### **Verletzungsgefahr durch Kälteverbrennungen.**

Trockeneis hat eine Temperatur von  $-79$  °C. Berühren Sie Trockeneis und kalte Geräteteile

nicht.



### **Verletzungsgefahr durch umfallende Kohlendioxidflasche, Erstickungsgefahr durch Kohlendioxid**

Befestigen Sie die Kohlendioxidflasche sicher.



### **Verletzungsgefahr durch herumfliegende Trockeneis pellets und Schmutzteilchen.**

Tragen Sie eine Schutzbrille.  
**Gefahr von Gehörschäden.**

Tragen Sie einen Gehörschutz.



### **Verletzungsgefahr durch herumfliegende Trockeneis pellets und Schmutzteilchen.**

Tragen Sie Schutzhandschuhe nach EN 511.



### **Verletzungsgefahr durch herumfliegende Trockeneis pellets und Schmutzteilchen.**

Tragen Sie langärmelige Schutzkleidung.



### **Achtung! Dauerhafte Funktionsstörungen möglich.**

Spuren von Fett oder Öl stören die Bildung von Trockeneisschnee im Gerät. Verwenden Sie kein Fett, Öl oder andere Schmierstoffe am Anschlussstutzen oder am Gewinde der Kohlendioxidflasche und am Kohlendioxidschlauch.

## **Allgemeine Sicherheitshinweise**

### **⚠ GEFÄHR**

#### **Verletzungsgefahr**

Das Gerät kann unbeabsichtigt anlaufen. Ziehen Sie vor Arbeiten am Gerät den Netzstecker aus der Steckdose.

#### **Verletzungsgefahr**

Trockeneis und kalte Geräteteile können bei Berührung Kälteverbrennungen verursachen.

Tragen Sie Kälteschutzkleidung oder lassen Sie das Gerät aufwärmen bevor Sie Arbeiten am Gerät ausführen.

Nehmen Sie Trockeneis niemals in den Mund.

#### **Verletzungsgefahr**

Der Trockeneisstrahl kann bei unsachgemäßem Gebrauch gefährlich sein.

Richten Sie den Trockeneisstrahl nicht auf Personen, aktive elektrische Ausrüstung oder auf das Gerät selbst.

Richten Sie den Trockeneisstrahl nicht auf sich selbst oder Andere, um Kleidung oder Schuhwerk zu reinigen.

#### **Verletzungsgefahr**

Leichte Gegenstände können vom Trockeneisstrahl mitgerissen werden.

Fixieren Sie leichte Gegenstände vor Reinigungsbeginn.

#### **Erstickungsgefahr**

Erhöhte Konzentration von Kohlendioxid in der Atemluft kann zum Tod durch Ersticken führen.

Stellen Sie sicher, dass in der Nähe von Lufteinlässen keine Abgasemissionen auftreten.

Sorgen Sie für ausreichende Belüftung am Arbeitsplatz und stellen Sie sicher, dass die

Abgase ordnungsgemäß abgeführt werden.

### **⚠ WARNUNG**

#### **Verletzungsgefahr**

Die Rückstoßkraft der Strahlpistole kann Sie aus dem Gleichgewicht bringen.

Suchen Sie einen sicheren Standplatz und halten Sie die Strahlpistole gut fest, bevor Sie den Abzugshebel betätigen.

#### **Verletzungsgefahr**

Trockeneis pellets und Schmutzteilchen können Personen treffen und verletzen.

Verwenden Sie das Gerät nicht wenn sich andere Personen in Reichweite befinden, es sei denn sie tragen Schutzkleidung.

Benutzen Sie das Gerät nicht wenn eine Anschlussleitung oder wichtige Teile des Geräts beschädigt sind, z.B. Sicherheitseinrichtungen, Strahlmittelschlauch, Strahlpistole.

## **Sicherheitshinweise für Gasflaschen**

### **⚠ GEFÄHR**

#### **Berstgefahr, Erstickungsgefahr**

Gasflaschen können bei starker Erwärmung oder mechanischer Beschädigung bersten. Austretendes Kohlendioxid kann zum Tod durch Ersticken führen.

Schützen Sie Gasflaschen vor starker Erwärmung, Feuer, gefährlicher Korrosion, mechanischer Beschädigung und unbefugtem Zugriff.

Lagern Sie Gasflaschen so, dass keine Fluchtwege eingeschränkt werden.

Lagern Sie Gasflaschen nicht in unterirdischen Räumen, auf und an Treppen, in Fluren, Gängen und Garagen.

Lagern Sie Gasflaschen nicht zusammen mit brennbaren Stoffen.

Lagern Sie Gasflaschen stehend.

Sichern Sie Gasflaschen gegen Umfallen oder Herabfallen.

Schließen Sie vor dem Transport von Gasflaschen das Flaschenventil.

Transportieren Sie Gasflaschen mit einem Flaschenkarren oder einem Fahrzeug und sichern Sie die Flaschen dabei gegen Herunterfallen.

Ziehen Sie an der Schutzkappe bevor sie die Gasflasche daran heben, um den festen Sitz der Schutzkappe zu prüfen.

Sichern Sie die Gasflasche an der Gebrauchsstelle gegen Umfallen.

Öffnen Sie nicht das Flaschenventil zur Druckkontrolle.

Öffnen und schließen Sie das Flaschenventil nur mit der Hand ohne Zuhilfenahme von Werkzeugen.

Prüfen Sie die Verbindung Flaschenventil / Geräteanschluss auf Dichtheit.

Schließen Sie bei Arbeitspausen und am Arbeitende das Flaschenventil, um unkontrollierten Gasaustritt zu verhindern.

Entleeren Sie Gasflaschen nur so weit, dass ein geringer Restdruck in der Flasche bleibt, um das Eindringen von Fremdstoffen zu verhindern.

Schließen Sie, wenn die Gasflasche bis auf den Restdruck entleert ist, zuerst das Fla-

schenventil, bevor Sie die Entnahmeeinrichtung abschrauben. Die Gasflasche hat immer noch einen beträchtlichen Restdruck.

Schrauben Sie vor dem Rücktransport die Verschlussmutter und die Schutzkappe auf die Gasflasche.

Schließen Sie bei unkontrolliertem Gasaustritt das Flaschenventil. Kann der Gasaustritt nicht gestoppt werden, bringen Sie die Flasche ins Freie oder verlassen Sie den Raum, sperren Sie den Zugang und betreten und lüften Sie den Raum erst, wenn eine Konzentrationsmessung eine Gefahr ausschließt.

## **Vorschriften und Richtlinien**

Für den Betrieb dieser Anlage gelten in der Bundesrepublik Deutschland folgende Vorschriften und Richtlinien (beziehbar über Carl Heymanns Verlag KG, Luxemburger Straße 449, 50939 Köln):

- DGUV R 100-500 Arbeiten mit Strahlanlagen
- DGUV 113-004 Arbeiten in engen Räumen
- DGUV 113-004 Einsatz von Schutzkleidung
- DGUV 113-004 Einsatz von Schutzhandschuhen
- DGUV 113-004 Arbeiten mit Strahlgeräten
- DGUV 213-056 Gaswarner
- VDMA 24389 Anlagen für Trockeneisstrahlen - Sicherheitsanforderungen

## **Ausschalten im Notfall**

1. Den Abzugshebel der Strahlpistole loslassen.
2. Den Programmschalter in Stellung "0/OFF" drehen.
3. Das Absperrventil der Kohlendioxidflasche schließen.
4. Die Druckluftversorgung absperren.

## **Sicherheitseinrichtungen**

### **⚠ VORSICHT**

#### **Fehlende oder veränderte Sicherheitseinrichtungen**

Sicherheitseinrichtungen dienen Ihrem Schutz.

Verändern oder umgehen Sie niemals Sicherheitseinrichtungen.

## **Sicherungshebel**

Der Sicherungshebel verhindert das unbeabsichtigte Betätigen der Strahlpistole.

Der Abzughebel kann nur betätigt werden, wenn vorher der Sicherungshebel angehoben wurde.

## **Zubehör und Ersatzteile**

Nur Original-Zubehör und Original-Ersatzteile verwenden, sie bieten die Gewähr für einen sicheren und störungsfreien Betrieb des Geräts.

Informationen über Zubehör und Ersatzteile finden Sie unter [www.kaercher.com](http://www.kaercher.com).

## Schutzkleidung

Vollsicht-Schutzbrille, Antibeslag, Teile-Nr.: 6.321-208.0  
Kälteschutzhandschuhe mit rutschhemmendem Profil, Kategorie III nach EN 511, Teile-Nr.: 6.321-210.0  
Gehörschutz mit Kopfbügel, Teile-Nr.: 6.321-207.0

## Lieferumfang

Prüfen Sie beim Auspacken den Inhalt auf Vollständigkeit. Bei fehlendem Zubehör oder bei Transportschäden benachrichtigen Sie bitte Ihren Händler.

## Bedienelemente

### Abbildung A

- ① Lenkrolle mit Feststellbremse
- ② Kupplung Strahlmittelschlauch
- ③ Kupplung Steuerleitung
- ④ Bedienfeld
- ⑤ Schubbügel
- ⑥ Halter für Strahlpistole
- ⑦ Ablagefläche
- ⑧ Düsenablage
- ⑨ Display
- ⑩ Programmschalter
- ⑪ Störungsanzeige Pelletdosierung
  - leuchtet rot: Antriebsmotor der Dosiereinrichtung ist blockiert
  - blinkt rot: Antriebsmotor der Dosiereinrichtung ist überhitzt
- ⑫ Störungsanzeige Pelleterzeugung
  - leuchtet rot: Antriebsmotor der Pelleterzeugung ist blockiert
- ⑬ Störungsanzeige Druckluftversorgung
  - leuchtet rot: Druckluftversorgung hat zu wenig Druck
  - blinkt rot: der Geräteinnendruck ist zu hoch
- ⑭ Kontrollleuchte Spannungsversorgung
  - leuchtet grün: Spannungsversorgung in Ordnung
- ⑮ Kontrollleuchte Druckluft
  - leuchtet grün: Druckluftversorgung in Ordnung.
- ⑯ Störungsanzeige Strahlpistole
  - leuchtet gelb: der Abzugshebel ist fixiert (z.B. Kabelbinder)
  - blinkt gelb: keine Strahlpistole am Gerät angeschlossen
- ⑰ Strahldüse
- ⑱ Strahlpistole
- ⑲ Taste Druckluft/Pellets mit Kontrollleuchte
  - leuchtet rot: Druckluftstrahl
  - aus: Pelletstrahl
- ⑳ Abzugshebel
- ㉑ Sicherungshebel
- ㉒ Haltekonus
- ㉓ Strahlmittelschlauch
- ㉔ Flaschenanschluss
- ㉕ Verschlusschraube
- ㉖ Kupferdichtring
- ㉗ Kohlendioxidfilter
- ㉘ Schraubflansch
- ㉙ Dichtring Flaschenanschluss (Bestellnummer 6.574-316.0)
- ㉚ Kohlendioxid-Tauchrohrflasche (nicht im Lieferumfang enthalten)
- ㉛ Kohlendioxidschlauch
- ㉜ Haltegurt Kohlendioxidflasche
- ㉝ Halteschiene für Homebase

- ⑳ Schlauch-/Kabelhalter mit Gummispanner
- ㉑ Öffnung für Reset des Motorschutzschalters
- ㉒ Griff
- ㉓ Druckluftanschluss
- ㉔ Stellfläche für Kohlendioxidflasche
- ㉕ Kohlendioxid-Abgasschlauch
- ㉖ Netzkabel mit Netzstecker
- ㉗ Halter für Strahlmittelschlauch
- ㉘ Ablasshahn für Kondenswasser

## Display

### Programmschalter in Stufe 1...3:

#### Abbildung B

- ① Strahldruck
- ② Gesamtbetriebszeit
- ③ Kundendienst ist fällig
- ④ Strahlzeit seit letztem Reset

### Programmschalter in Stellung Reset:

#### Abbildung C

- ① Zum Zurücksetzen der Strahlzeit die Taste Druckluft/Pellets drücken
- ② Restlaufzeit bis zum nächsten Kundendienst
- ③ Strahlzeit seit dem letzten Reset

## Inbetriebnahme

### ⚠ GEFÄHR

#### Verletzungsgefahr

*Trockeneispellets können aus schadhaften Bauteilen austreten und Verletzungen verursachen.*

*Untersuchen Sie vor der Inbetriebnahme alle Bauteile des Geräts, insbesondere den Strahlmittelschlauch auf ordnungsgemäßen Zustand. Ersetzen Sie beschädigte Baugruppen durch Einwandfreie. Reinigen Sie verschmutzte Baugruppen und püfen Sie sie auf ordnungsgemäße Funktion.*

#### ACHTUNG

#### Beschädigungsgefahr

*Kondenswasser kann vom Gerätegehäuse auf den Boden tropfen. Betreiben Sie das Gerät nicht auf feuchtigkeitsempfindlichen Untergrund.*

1. Den Ablasshahn öffnen und das Kondenswasser, das sich im Gerät gesammelt hat, ablassen.
2. Den Ablasshahn schließen.
3. Das Gerät auf einer waagrechten, ebenen Fläche abstellen.
4. Die Lenkrollen mit den Feststellbremsen blockieren.
5. Den Strahlmittelschlauch mit der Kupplung am Gerät verbinden.

#### Abbildung H

- ① Steuerleitung
- ② Überwurfmutter
- ③ Kupplung Steuerleitung
- ④ Kupplung Strahlmittelschlauch
- ⑤ Überwurfmutter
- ⑥ Strahlmittelschlauch
6. Die Überwurfmutter des Strahlmittelschlauchs aufschrauben mit einem Gabelschlüssel leicht anziehen.
7. Die Steuerleitung am Gerät einstecken.
8. Die Überwurfmutter der Steuerleitung aufschrauben und von Hand festziehen.

9. Die Strahlpistole mit dem Haltekonus in den Halter am Gerät stecken.

### ⚠ GEFÄHR

#### Erstickungsgefahr

*Aus dem Abgasschlauch tritt Kohlendioxid aus. Kohlendioxid führt ab einer Konzentration von 8 Volumenprozent in der Atemluft zu Bewusstlosigkeit, Atemstillstand und Tod. Die maximale Arbeitsplatzkonzentration beträgt 0,5%. Kohlendioxid ist schwerer als Luft und sammelt sich in Gruben, Kellern, Senken.*

*Verlegen Sie den Abgasschlauch so, dass keine Personen durch das austretende Kohlendioxid gefährdet werden.*

**Hinweis:** *Kohlendioxid ist schwerer als Luft. Achten Sie darauf, dass Kohlendioxid nicht nach unten, beispielsweise von außen in ein Kellergeschoss unter der Werkstatt gelangt (fließt).*

10. Den Abgasschlauch ins Freie verlegen oder an einer Absaugeinrichtung anschließen.

## Strahldüse wechseln

Die Strahldüse an der Strahlpistole kann ausgewechselt werden, um das Gerät an Werkstoff und Verschmutzungsgrad des Reinigungsobjekts anzupassen.

### ⚠ GEFÄHR

#### Verletzungsgefahr

*Das Gerät kann unbeabsichtigt starten und Verletzungen und Kälteverbrennungen durch den Trockeneispelletstrahl verursachen.*

*Stellen Sie den Programmschalter vor einem Düsenwechsel auf "0/OFF".*

### ⚠ WARNUNG

#### Verletzungsgefahr

*Unmittelbar nach der Benutzung ist die Düse sehr kalt und kann bei Berührung Kälteverbrennungen verursachen.*

*Lassen Sie die Düse vor dem Auswechseln auftauen oder tragen Sie Schutzhandschuhe.*

#### ACHTUNG

#### Beschädigungsgefahr

*Betreiben Sie das Gerät nicht, wenn keine Strahldüse an der Strahlpistole angebracht ist.*

1. Den Entriegelungsknopf nach unten drücken und die Strahldüse aus der Strahlpistole ziehen.

#### Abbildung D

- ① Strahlpistole
- ② Zapfen
- ③ Strahldüse
- ④ Entriegelungsknopf
2. Andere Strahldüse in die Strahlpistole drücken, bis sie einrastet.  
**Hinweis:** Die Strahldüse ist korrekt eingerastet, wenn der Zapfen nicht mehr aus dem Gehäuse hervorsteht. Die Strahldüse kann in die gewünschte Ausrichtung gedreht werden.

## Druckluft anschließen

### Hinweis

Für einen störungsfreien Betrieb muss die Druckluft einen niedrigen Feuchtigkeitsgehalt (maximal 5% relative Luftfeuchtigkeit, Taupunkt unter 0°C) aufweisen. Die Druckluft muss frei von Öl, Schmutz und Fremdkörpern sein.

Die Druckluft muss trocken und ölfrei sein, dem Kompressor muss mindestens ein Nachkühler und ein Abscheider nachgeschaltet sein.

Die Druckluftversorgung muss mit einem bauseitigen Druckminderer ausgestattet sein.

1. Die persönliche Schutzausrüstung anlegen.
2. Einen Druckluftschlauch mit dem Druckluftanschluss am Gerät verbinden.
3. Das bauseitige Druckluft-Absperrventil langsam öffnen.

## Kohlendioxidflasche anschließen

Anforderungen an die CO<sub>2</sub>-Versorgung:

- CO<sub>2</sub>-Flasche mit Tauchrohr zur Entnahmen von flüssigem CO<sub>2</sub>.

### Hinweis

CO<sub>2</sub>-Flaschen mit Tauchrohr (auch Steigrohr genannt) sind in der Regel mit einem großen "T" auf der Flasche oder dem Flaschenrücken gekennzeichnet.

Teilweise wird das Tauchrohr zusätzlich durch einen vertikalen Farbstrich auf der Flasche symbolisiert.

- Die CO<sub>2</sub>-Qualität muss den Angaben im Kapitel "Bestimmungsgemäße Verwendung" entsprechen.

## ACHTUNG

### Funktionsstörungen

Ein Restdruckventil oder Rückschlagventil im Anschluss der CO<sub>2</sub>-Flasche verhindert die Entnahme der benötigten CO<sub>2</sub>-Menge. Wird eine CO<sub>2</sub>-Flasche mit Restdruckventil verwendet, muss der als Zubehör erhältliche ABS Restdruckventil (Bestellnummer 2.574-006.0) zwischen Flasche und Gerät eingebaut werden.

### Abbildung E

- ① CO<sub>2</sub>-Flasche ohne Restdruckventil
- ② CO<sub>2</sub>-Flasche mit Restdruckventil

Mit steigender Temperatur sinkt die Effektivität der Pelletproduktion und ein größerer Anteil an Kohlendioxid wird gasförmig über den Abgasschlauch abgegeben. Kohlendioxidflaschen möglichst kühl lagern (unter 31 °C) und während des Betriebs vor Wärme, Sonneneinstrahlung und Hitze schützen.

1. Das Gerät auf einen ebenen, standsicheren Untergrund schieben.
2. Die Feststellbremse an beiden Lenkrollen betätigen.
3. Beide Haltegurte für die Kohlendioxidflasche öffnen.
4. Die Kohlendioxidflasche auf die Stellfläche am Gerät stellen.

**Hinweis:** Wird die Kohlendioxidflasche auf einem Flaschenwagen transportiert, kann die Vorderkante der Bodenfläche

am Transportwagen auf die Standfläche des Geräts platziert werden. Dann kann die Flasche durch Drehen vom Wagen auf die Standfläche bewegt werden.

5. Beide Haltegurte um die Kohlendioxidflasche legen, verschließen und festziehen.
6. Die Schutzkappe von der Kohlendioxidflasche abschrauben.

## ACHTUNG

### Funktionsstörungen möglich

Spuren von Fett stören die Bildung von Trockeneissschnee im Gerät.

Prüfen Sie Anschlussstutzen und Gewinde der Kohlendioxidflasche und des Kohlendioxid Schlauchs und reinigen Sie diese bei Bedarf vor dem Anschließen an das Gerät. Achten Sie darauf, dass eine unbeschädigte Dichtung zwischen der Flasche und dem Flaschenanschluss eingelegt ist.

7. Bei Flaschen mit Restdruckventil den als Zubehör erhältlichen ABS Restdruckventil (Bestellnummer 2.574-006.0) an der Kohlendioxidflasche anbringen. Dabei die separate Anleitung beachten, die dem Adapter beiliegt.
8. Den Flaschenanschluss mit dem Kohlendioxidfilter an der Kohlendioxidflasche anschließen. Darauf achten, dass ein einwandfreier Dichtring Flaschenanschluss zwischen dem Schraubflansch und der Kohlendioxidflasche eingelegt ist.
9. Die schmale Überwurfmutter des Schraubflanschs mit einem Gabel- oder Ringschlüssel (z. B. 6.574-337.0) leicht anziehen. Dabei an der breiten Überwurfmutter mit einem Gabelschlüssel gegenhalten, um den Kohlendioxid Schlauch nicht zu verdrehen.

## ACHTUNG

Den Kohlendioxid Schlauch nicht auf Torsion (Verdrehung) belasten, anderenfalls kann es zu Beschädigungen kommen.

## Netzanschluss herstellen

### ⚠ GEFÄHR

### Verletzungsgefahr durch elektrischen Schlag

Die verwendete Steckdose muss von einem Elektroinstallateur installiert sein und IEC 60364-1 entsprechen.

Das Gerät darf nur an eine Stromversorgung mit Schutzerde angeschlossen werden.

Die verwendete Steckdose muss leicht zugänglich sein und sich in einer Höhe zwischen 0,6 m und 1,9 m über dem Fußboden befinden.

Die verwendete Steckdose muss sich im Sichtbereich des Bedieners befinden.

Das Gerät muss durch einen Fehlerstrom-Schutzschalter, 30 mA, abgesichert sein. Netzanschlussleitung des Gerätes vor jedem Betrieb auf Beschädigung prüfen. Gerät mit beschädigtem Kabel nicht in Betrieb nehmen. Beschädigtes Kabel durch Elektrofachkraft austauschen lassen.

Das Verlängerungskabel muss einen IPX4-Schutz sicherstellen und die Kabelausführung muss mindestens H 07 RN-F 3G1,5 entsprechen.

Ungeeignete Verlängerungskabel können gefährlich sein. Wenn ein Verlängerungskabel verwendet wird, muss es für den Außeneinsatz geeignet sein, und die Verbindung muss trocken sein und oberhalb des Bodens liegen. Es ist empfohlen, hierzu eine Kabeltrommel zu verwenden, die die Steckdose mindestens 60 mm über dem Boden hält.

1. Den Netzstecker in die Steckdose stecken.

## Strahlzeit zurückstellen

Zur Abrechnung der Arbeitszeit kann der Strahlzeit-Zähler vor Beginn der Arbeit auf 0 zurückgesetzt werden.

1. Den Programmschalter in Stellung Reset drehen.

### Abbildung F

- ① Restlaufzeit bis zum nächsten Kundendienst
  - ② Strahlzeit seit letztem Reset
  - ③ Taste Druckluft/Pellets
2. Die Taste Druckluft/Pellets an der Strahlpistole drücken.  
Die Strahlzeit wird auf 0 zurückgestellt

## Bedienung

### ⚠ GEFÄHR

### Verletzungsgefahr

Herumfliegende Trockeneispellets können Verletzungen oder Kälteverbrennungen verursachen.

Richten Sie die Strahlpistole nicht auf Personen. Entfernen Sie dritte Personen vom Einsatzort und halten Sie diese (z.B. durch Absperrungen) während des Betriebs fern. Fassen Sie während des Betriebs nicht an die Düse oder in den Trockeneisstrahl.

1. Alle Wartungsarbeiten aus dem Kapitel "Pflege und Wartung/Täglich vor Betriebsbeginn" ausführen.
2. Den Arbeitsbereich absperren, um den Zutritt von Personen während des Betriebs zu verhindern.

### ⚠ GEFÄHR

### Erstickungsgefahr

Erstickungsgefahr durch Kohlendioxid. Die Trockeneispellets bestehen aus festem Kohlendioxid. Beim Betrieb des Gerätes steigt der Kohlendioxidgehalt der Luft am Arbeitsplatz.

Verlegen Sie den Abgasschlauch beispielsweise ins Freie, so dass niemand durch Kohlendioxid gefährdet wird.

**Hinweis:** Kohlendioxid ist schwerer als Luft. Achten Sie darauf, dass Kohlendioxid nicht nach unten, beispielsweise von außen in ein Kellergeschoss unter der Werkstatt gelangt (fließt).

Bei längeren Strahlarbeiten (länger als 10 Minuten pro Tag) und insbesondere in kleinen Räumen (unter 300 m<sup>3</sup>) wird das Tragen eines Kohlendioxid-Warngeräts empfohlen.

Anzeichen hoher Kohlendioxidkonzentration in der Atemluft:

3...5%: Kopfschmerzen, hohe Atemfrequenz.  
7...10%: Kopfschmerzen, Brechreiz, evtl. Bewusstlosigkeit.

Stellen Sie beim ersten Auftreten dieser Anzeichen sofort das Gerät ab und gehen Sie an die frische Luft. Verbessern Sie vor Fortsetzung der Arbeit unbedingt die Lüftungsmaßnahmen oder verwenden Sie ein Atemgerät.

Beachten Sie das Sicherheitsdatenblatt des Kohlendioxidlieferanten.

**Gefahr durch gesundheitsgefährdende Stoffe.**

Vom zu reinigenden Gegenstand abgetragene Stoffe werden als Staub aufgewirbelt. Halten Sie entsprechende Sicherheitsmaßnahmen ein, wenn beim Reinigungsvorgang gesundheitsschädliche Stäube entstehen können.

#### **Explosionsgefahr**

Ein Gemisch aus Eisenoxid- und Leichtmetallstaub kann unter ungünstigen Bedingungen zünden und starke Hitze entwickeln.

Bearbeiten Sie nie gleichzeitig Leichtmetalle und eisenhaltige Teile.

Reinigen Sie Arbeitsraum und Absaugeinrichtung, bevor Sie das jeweils andere Material bearbeiten.

3. Beim Arbeiten in engen Räumen für ausreichenden Luftwechsel sorgen um die Kohlendioxidkonzentration in der Raumluft unter dem gefährlichen Wert zu halten.

4. Leichte Reinigungsobjekte fixieren.

#### **⚠ GEFAHR**

**Gefahr durch elektrostatische Entladung**

Beim Reinigungsvorgang kann sich das Reinigungsobjekt elektrostatisch aufladen. Durch die anschließende Entladung können Verletzungen entstehen, elektronische Baugruppen können beschädigt werden. Erden Sie das Reinigungsobjekt und halten Sie die Erdung während des Reinigungsvorgangs aufrecht.

5. Das Reinigungsobjekt elektrisch erden.

6. Schutzkleidung, Schutzhandschuhe, dicht schließende Schutzbrille und Gehörschutz tragen.

7. Die Druckluftversorgung aktivieren.

8. Das Absperrventil an der Kohlendioxidflasche öffnen.

9. Den Programmschalter auf Stufe 3 drehen.

#### **Abbildung G**

- ① Programmschalter
- ② Stufe 1
- ③ Stufe 2
- ④ Stufe 3
- ⑤ Reset

10. Einen sicheren Standplatz wählen und eine sichere Körperhaltung einnehmen, um von der Rückstoßkraft der Strahlpistole nicht aus dem Gleichgewicht zu kommen.

### **Reinigen mit Trockeneispellets**

1. Betrieb mit Pelletstrahl an der Taste Druckluft/Pellets auswählen. (Die Kontrollleuchte darf nicht leuchten.)

#### **Abbildung I**

- ① Taste Druckluft/Pellets mit Kontrollleuchte leuchtet rot: Druckluftstrahl aus: Pelletstrahl
2. Den Strahldruck am bauseitigen Druckminderer auf den gewünschten Wert einstellen. Höchstdruck: 10 bar. Mindestdruck:
  - Stufe 1: 0,7 bar
  - Stufe 2: 1,4 bar
  - Stufe 3: 2,8 bar
- Hinweis**  
Der Druck wird im Display angezeigt. Ist der Mindestdruck nicht erreicht oder der Maximaldruck überschritten, blinkt die Anzeige.
3. Die Strahlpistole vom Körper weg richten.
4. Den Sicherungshebel der Strahlpistole nach oben schieben und gleichzeitig den Abzugshebel betätigen.

#### **Abbildung K**

- ① Sicherungshebel
  - ② Abzugshebel
  - ③ Arbeitsbeleuchtung
- Gleichzeitig mit der Pelletproduktion startet die Arbeitsbeleuchtung.
5. Warten, bis sich der Pelletstrahl aufgebaut hat.

#### **ACHTUNG**

**Das Gerät niemals ohne oder mit leerer Kohlendioxidflasche betreiben.**

Wählen Sie mit dem Programmschalter eine höhere Stufe oder wechseln Sie die Kohlendioxidflasche wenn nach 5 Minuten Strahlzeit noch keine Pellets aus der Strahlpistole kommen.

6. Bei Bedarf den Programmschalter auf Stufe 2 oder 1 zurückdrehen.

#### **ACHTUNG**

**Beschädigungsgefahr**

Es können möglicherweise grobe Pellets austreten.

Prüfen Sie die Reinigungsleistung zuerst an einer nicht sichtbaren Stelle, um Beschädigungen zu vermeiden.

#### **Hinweis**

Bei Unterbrechungen im Trockeneisstrahl den Strahldruck erhöhen oder eine niedrigere Stufe am Programmwahlschalter einstellen.

7. Den Pelletstrahl auf das Reinigungsobjekt richten und die Verschmutzung mit dem Strahl abtragen.
8. Den Abzugshebel loslassen. Der Pelletstrahl stoppt. Die Arbeitsbeleuchtung erlischt nach 30 Sekunden.
9. Die Strahlpistole mit dem Haltekonus in den Halter am Gerät stecken.

#### **Abbildung J**

- ① Halter
- ② Haltekonus
- ③ Strahlpistole

10. Das Absperrventil an der Kohlendioxidflasche schließen, wenn die Arbeitspause länger als 30 Minuten dauert.

### **Druckluft ohne Pelletstrahl**

Loser Schmutz kann mit Druckluft ohne Trockeneispellets beseitigt werden.

1. Betrieb mit Druckluft an der Taste Druckluft/Pellets auswählen. (Die Kontrollleuchte muss rot leuchten.)

#### **Abbildung I**

- ① Taste Druckluft/Pellets mit Kontrollleuchte leuchtet rot: Druckluftstrahl aus: Pelletstrahl
2. Den Sicherungshebel der Strahlpistole nach oben schieben und gleichzeitig den Abzugshebel betätigen.

#### **Abbildung K**

- ① Sicherungshebel
  - ② Abzugshebel
  - ③ Arbeitsbeleuchtung
- Die Druckluft strömt aus der Strahldüse und die Arbeitsbeleuchtung ist aktiv.
3. Den Druckluftstrahl auf das Reinigungsobjekt richten und die Verschmutzung beseitigen.
4. Den Abzugshebel loslassen. Der Druckluftstrahl stoppt. Die Arbeitsbeleuchtung erlischt nach 30 Sekunden.
5. Die Strahlpistole mit dem Haltekonus in den Halter am Gerät stecken.
6. Das Absperrventil an der Kohlendioxidflasche schließen, wenn die Arbeitspause länger als 30 Minuten dauert.

### **Betrieb beenden**

1. Den Abzugshebel der Strahlpistole loslassen.
2. Das Absperrventil der Kohlendioxidflasche schließen.
3. Den Abzugshebel an der Strahlpistole betätigen, bis keine Pellets mehr austreten.
4. Den Programmschalter auf Stufe 1 drehen.
5. Die Druckluftversorgung absperren.
6. Den Abzugshebel an der Strahlpistole betätigen, bis die Druckluft aus dem Gerät entwichen ist.
7. Den Programmschalter in Stellung "0/OFF" drehen.
8. Den Netzstecker aus der Steckdose ziehen.
9. Das Netzkabel aufwickeln, auf einen Schlauch-/Kabelhalter hängen und mit dem Gummispanner sichern.

#### **Abbildung L**

- ① Netzkabel
  - ② Schlauch-/Kabelhalter
  - ③ Gummispanner
  - ④ Abgasschlauch
10. Den Druckluftschlauch vom Gerät trennen.
11. Den Abgasschlauch aufwickeln, auf einen Schlauch-/Kabelhalter hängen und mit dem Gummispanner sichern.



12. Den Strahlmittelschlauch aufwickeln und auf den Halter Strahlmittelschlauch hängen.
13. Die Strahlpistole mit dem Konus in den Halter am Gerät stecken.

## Transport

### ⚠ VORSICHT

#### Unfall- und Verletzungsgefahr

Beachten Sie bei Transport und Lagerung das Gewicht des Geräts, siehe Kapitel Technische Daten.

### ACHTUNG

#### Beschädigungsgefahr

Bei liegendem Transport kann Motoröl austreten. Anschließender Ölmangel kann zu Beschädigungen beim nächsten Betrieb führen.

Transportieren Sie das Gerät nur aufrecht stehend.

1. Vor dem Transport alle Schritte im Kapitel "Betrieb beenden" durchführen.
2. Feststellbremsen an den Lenkrollen lösen und das Gerät am Schubbügel schieben.
3. Vor dem Verladen in Fahrzeuge die Kohlendioxidflasche vom Gerät abnehmen.
4. Das Gerät kann von 2 Personen angehoben werden. Jede Person benützt einen Griff an der Unterseite des Geräts und stützt das Gerät mit der zweiten Hand an der Oberkante.
5. Zum Transport in Fahrzeugen die Feststellbremsen an den Lenkrollen arretieren und das Gerät mit einem Spanngurt sichern.

#### Abbildung M

## Lagerung

### ⚠ VORSICHT

#### Unfall- und Verletzungsgefahr

Beachten Sie bei Transport und Lagerung das Gewicht des Geräts, siehe Kapitel Technische Daten.

Das Gerät darf nur in Innenräumen gelagert werden.

### ⚠ GEFAHR

#### Erstickungsgefahr

Kohlendioxid kann sich in geschlossenen Räumen ansammeln und zum Tod durch Erstickung führen.

Lagern Sie Kohlendioxidflaschen (auch wenn sie mit dem Gerät verbunden sind) nur an gut belüfteten Orten.

## Pflege und Wartung

### Wartungshinweise

Grundlage für eine betriebssichere Anlage ist die regelmäßige Wartung nach folgendem Wartungsplan.

Verwenden Sie ausschließlich Original-Ersatzteile des Herstellers oder von ihm empfohlene Teile, wie

- Ersatz- und Verschleißteile,
- Zubehörteile,
- Betriebsstoffe,
- Reinigungsmittel.

### ⚠ GEFAHR

#### Unfallgefahr

Das Gerät kann unbeabsichtigt starten. Kalte Geräteteile oder flüssiges Kohlendioxid können Erfrierungen verursachen. Gasförmiges Kohlendioxid kann zum Tod durch Erstickung führen.

Führen Sie vor Arbeiten am Gerät alle Arbeitsschritte des Kapitels "Betrieb beenden" durch. Warten Sie, bis sich das Gerät aufgewärmt hat oder tragen Sie Kälteschutzkleidung. Nehmen Sie Trockeneis niemals in den Mund.

### ACHTUNG

#### Beschädigungsgefahr

Falsche Reinigungsmittel führen zur Beschädigung des Geräts und der Strahlpistole.

Reinigen Sie das Gerät und die Strahlpistole niemals mit Lösungsmittel, Benzin oder ölhaltigem Reinigungsmittel.

### Wartungsvertrag

Um einen zuverlässigen Betrieb der Anlage zu gewährleisten, empfehlen wir Ihnen einen Wartungsvertrag abzuschließen. Wenden Sie sich bitte an Ihren zuständigen KÄRCHER-Kundendienst.

### Wartungsplan

#### Täglich vor Betriebsbeginn

1. Den Strahlmittelschlauch sorgfältig auf Risse, Knickstellen und andere Beschädigungen untersuchen. Weiche Stellen im Schlauch zeigen Abnutzung auf der Innenseite des Schlauchs an. Defekten oder abgenutzten Schlauch durch neuen Schlauch ersetzen.
2. Elektrische Kabel und Stecker auf Beschädigung untersuchen. Defekte Teile vom Kundendienst austauschen lassen.

#### Alle 100 Betriebsstunden

1. Kupplungen an Strahlmittelschlauch und am Gerät auf Beschädigung und Abnutzung untersuchen. Defekten Strahlmittelschlauch ersetzen, defekte Kupplungen an Gerät vom Kundendienst ersetzen lassen.

#### Alle 500 Stunden oder jährlich

1. Das Gerät durch Kundendienst prüfen lassen.

#### Alle 2 Jahre

1. Den Strahlmittelschlauch mindestens alle 2 Jahre erneuern.

### Prüfungen

Nach DGUV R 100-500 müssen am Gerät folgende Prüfungen durch einen Sachkundigen vorgenommen werden. Die Ergebnisse der Prüfung müssen in einer Prüfbescheinigung festgehalten werden. Die Prüfbescheinigung muss vom Betreiber des Gerätes bis zur nächsten Prüfung aufbewahrt werden.

#### Nach Betriebsunterbrechung von mehr als einem Jahr

1. Das Gerät auf ordnungsgemäße Beschaffenheit und Funktion prüfen.

### Nach Änderung des Aufstellungsortes

1. Das Gerät auf ordnungsgemäße Beschaffenheit, Funktion und Aufstellung prüfen.

### Nach Instandsetzungsarbeiten oder Veränderungen die die Betriebssicherheit beeinflussen können

1. Das Gerät auf ordnungsgemäße Beschaffenheit, Funktion und Aufstellung prüfen.

## Hilfe bei Störungen

### ⚠ GEFAHR

#### Unfallgefahr

Das Gerät kann unbeabsichtigt starten. Kalte Geräteteile oder flüssiges Kohlendioxid können Erfrierungen verursachen. Gasförmiges Kohlendioxid kann zum Tod durch Erstickung führen.

Führen Sie vor Arbeiten am Gerät alle Arbeitsschritte des Kapitels "Betrieb beenden" durch. Warten Sie, bis sich das Gerät aufgewärmt hat oder tragen Sie Kälteschutzkleidung. Nehmen Sie Trockeneis niemals in den Mund.

### ACHTUNG

#### Beschädigungsgefahr

Falsche Reinigungsmittel führen zur Beschädigung des Geräts und der Strahlpistole.

Reinigen Sie das Gerät und die Strahlpistole niemals mit Lösungsmittel, Benzin oder ölhaltigem Reinigungsmittel.

### Störungsanzeige

Störungen werden durch die Kontrollleuchten auf dem Bedienfeld angezeigt.

#### Abbildung N

- ① Störungsanzeige Strahlpistole
- ② Störungsanzeige Druckluftversorgung
- ③ Störungsanzeige Pelleterzeugung
- ④ Störungsanzeige Pelletdosierung

### Störungen beheben

Störungen haben oft einfache Ursachen, die Sie mit Hilfe der folgenden Übersicht selbst beheben können. Im Zweifelsfall oder bei hier nicht genannten Störungen wenden Sie sich bitte an den autorisierten Kärcher-Kundendienst.

Fehler	Behebung
Die Störungsanzeige Strahlpistole leuchtet	<ul style="list-style-type: none"> <li>● Den Abzugshebel der Strahlpistole nicht vor dem Einschalten betätigen.</li> <li>● Die Fixierung am Abzugshebel der Strahlpistole entfernen.</li> </ul>
Die Störungsanzeige Strahlpistole blinkt	<ul style="list-style-type: none"> <li>● Prüfen, ob die Steuerleitung der Strahlpistole mit dem Gerät verbunden ist.</li> <li>● Steuerleitung am Strahlmittelschlauch auf Beschädigung prüfen.</li> </ul>
Die Störungsanzeige Druckluftversorgung leuchtet	<ul style="list-style-type: none"> <li>● Den Luftdruck erhöhen.</li> </ul>
Die Störungsanzeige Druckluftversorgung blinkt	<ul style="list-style-type: none"> <li>● Den Abgasschlauch auf Verstopfung prüfen.</li> <li>● Die Kohlendioxidflasche ist zu heiß und hat daher einen zu hohen Druck. Das Gerät samt Kohlendioxidflasche an einem kühleren Ort aufstellen beziehungsweise gegen Sonneneinstrahlung schützen.</li> </ul>
Die Störungsanzeige Pelleterzeugung leuchtet	<ul style="list-style-type: none"> <li>● Das Gerät auftauen lassen. Den Kohlendioxidfilter überprüfen und bei Bedarf wechseln. Anschließend Reset durchführen.</li> <li>● Bei wiederholtem Auftreten der Störung die Kohlendioxidflasche austauschen.</li> </ul>
Die Störungsanzeige Pelletdosierung leuchtet	<ul style="list-style-type: none"> <li>● Das Gerät aus- und wieder einschalten.</li> <li>● Leuchtet die Störungsanzeige weiterhin, den Kundendienst kontaktieren.</li> </ul>
Die Störungsanzeige Pelletdosierung blinkt	<ul style="list-style-type: none"> <li>● Den Dosiermotor abkühlen lassen. Das Gerät so positionieren, dass von unten Luft in das Gerät strömen kann. Gegebenenfalls den Kundendienst kontaktieren.</li> </ul>
Die Kontrollleuchte Spannungsversorgung leuchtet nicht	<ul style="list-style-type: none"> <li>● Den Netzstecker in die Steckdose stecken.</li> <li>● Die bauseitige Spannungsversorgung prüfen.</li> </ul>
Die Kontrollleuchte Druckluft leuchtet nicht	<ul style="list-style-type: none"> <li>● Einen Druckluftschlauch am Gerät anschließen.</li> <li>● Das Absperrventil in der bauseitigen Druckluftversorgung öffnen.</li> </ul>
Das Gerät funktioniert nicht	<ul style="list-style-type: none"> <li>● Die Kontrollleuchten und Störungsanzeigen prüfen.</li> <li>● Einen Reset ausführen.</li> </ul>
Geringe Reinigungsleistung	<ul style="list-style-type: none"> <li>● Den Programmschalter auf eine höhere Stufe drehen.</li> <li>● Den Strahl Druck erhöhen.</li> <li>● Den Füllstand der Kohlendioxidflasche prüfen.</li> <li>● Keine aufgeheizte Kohlendioxidflasche verwenden. Die Kohlendioxidflasche vor Wärmestrahlung schützen. Beträgt die Temperatur des Kohlendioxids über 31 °C, sinkt der Wirkungsgrad der Pelleterzeugung stark.</li> <li>● Den Strahlmittelschlauch und die Strahlpistole auftauen lassen, um Verstopfungen zu beseitigen. Anschließend den Strahl Druck erhöhen.</li> </ul>
Pelletdosierung zu gering	<ul style="list-style-type: none"> <li>● Den Programmschalter auf eine höhere Stufe drehen.</li> <li>● Den Kohlendioxidfilter zwischen Kohlendioxidflasche und Gerät erneuern.</li> </ul>
Wiederkehrende Unterbrechungen im Trockeneisstrahl	<ul style="list-style-type: none"> <li>● Den Programmschalter auf eine niedrigere Stufe drehen oder den Strahl Druck erhöhen.</li> <li>● Bei verstopfter Strahldüse: <ul style="list-style-type: none"> <li>a Sofort die Kohlendioxidflasche schließen.</li> <li>b Das Gerät 30 Minuten lang auftauen lassen.</li> <li>c Den Strahl Druck erhöhen.</li> <li>d Das Gerät mit geschlossener Kohlendioxidflasche starten, um Pelletreste zu entfernen.</li> </ul> </li> </ul>

### Reset ausführen

1. Die Reset-Taste im Geräteinneren mit einem Schraubendreher betätigen.

### Abbildung O

### Kohlendioxidfilter erneuern

#### ACHTUNG

#### Funktionsstörungen

Verschmutztes Kohlendioxid kann zu Funktionsstörungen führen.

Achten Sie bei Arbeiten am Kohlendioxidfilter strengstens darauf, keine Verschmutzungen in das Gerät zu bringen.

#### ACHTUNG

#### Funktionsstörungen

Funktionsstörungen durch Verunreinigungen. Nach jedem Lösen oder Abschrauben der Verschlusschraube müssen der Kohlendioxidfilter und der Kupferdichtring erneuert werden. Geschieht dies nicht, können sich am Kohlendioxidfilter Partikel lösen und zu Funktionsstörungen führen.

#### Hinweis

Der Kohlendioxidfilter wird rückgespült und gereinigt, sobald der unter Druck stehende Flaschenanschluss von der Kohlendioxidflasche getrennt wird. Ein regelmäßiger

Austausch des Kohlendioxidfilters ist daher nicht erforderlich.

1. Das Absperrventil an der Kohlendioxidflasche schließen.
2. Das Gerät ca. 1 Minute lang auf höchster Stufe betreiben, um den Kohlendioxidsschlauch drucklos zu machen.
3. Den Schraubflansch an der Kohlendioxidflasche abschrauben.
4. Die Verschlusschraube vorsichtig am Schraubflansch abschrauben. Dabei den Schraubflansch nach unten hängen lassen, damit kein Schmutz in den Kohlendioxidsschlauch eindringen kann.

#### Abbildung P

- ① Schraubflansch
- ② Kohlendioxidfilter
- ③ Kupferdichtring
- ④ Verschlusschraube
5. Den Kohlendioxidfilter herausnehmen.
6. Die Verschlusschraube und den Schraubflansch mit einem Staubsauger aussaugen.
7. Den neuen Kohlendioxidfilter von Hand vorsichtig an der Verschlusschraube aufdrücken.

8. Den Kupferdichtring erneuern.
9. Die Verschlusschraube anziehen, dabei mit einem Gabelschlüssel am breiten Sechskant des Schraubflanschs gegenhalten.  
Anziehdrehmoment: 80 Nm.

### Garantie

In jedem Land gelten die von unserer zuständigen Vertriebsgesellschaft herausgegebenen Garantiebedingungen. Etwaige Störungen an Ihrem Gerät beseitigen wir innerhalb der Garantiefrist kostenlos, sofern ein Material- oder Herstellungsfehler die Ursache sein sollte. Im Garantiefall wenden Sie sich bitte mit Kaufbeleg an Ihren Händler oder die nächste autorisierte Kundendienststelle.  
(Adresse siehe Rückseite)

### Zubehör

#### ABS Restdruckventil

Bestellnummer 2.574-006.0

Notwendig bei Verwendung von Kohlendioxidflaschen mit Restdruckventil.

## Technische Daten

			<b>IB 10/ 8 L2P</b>
<b>Elektrischer Anschluss</b>			
Netzspannung	V	220... 230	
Phase	~	1	
Frequenz	Hz	50...6 0	

Anschlussleistung	kW	1,0	
Schutzart		IPX4	
Ableitstrom, typ.	mA	<3,5	
FI-Schutzschalter	delta I, A	0,03	

<b>Druckluftanschluss</b>			
Druckluftschlauch, Nennweite (min.)	Zoll	0,5	
Druck (max.)	MPa (bar)	1,0 (10)	
Druckluftverbrauch, max.	m <sup>3</sup> /min	0,8	

<b>Leistungsdaten Gerät</b>			
Strahlendruck, max.	MPa (bar)	1,0 (10)	
Strahlendruck, min. Stufe 1	MPa (bar)	0,07 (0,7)	
Strahlendruck, min. Stufe 2	MPa (bar)	0,14 (1,4)	
Strahlendruck, min. Stufe 3	MPa (bar)	0,28 (2,8)	
Kohlendioxidverbrauch	kg/h	20...6 0	
Rückstoßkraft der Strahlpistole, max.	N	40	

<b>Kohlendioxidflasche</b>			
Maximale Füllmenge	kg	37,5	
Durchmesser, max.	mm	220	

<b>Umgebungsbedingungen</b>			
Luftwechsel	m <sup>3</sup> /h	2000	

<b>Maße und Gewichte</b>			
Typisches Betriebsgewicht (ohne Kohlendioxidflasche)	kg	95	
Länge	mm	866	
Breite	mm	443	
Höhe ohne Kohlendioxidflasche	mm	970	

<b>Ermittelte Werte gemäß EN 60335-2-79</b>			
Hand-Arm-Vibrationswert	m/s <sup>2</sup>	0,08	
Schalldruckpegel	dB(A)	95	
Schallleistungspegel	dB(A)	115	
LWA + Unsicherheit KWA			

Technische Änderungen vorbehalten.

## EU-Konformitätserklärung

Hiermit erklären wir, dass die nachfolgend bezeichnete Maschine aufgrund ihrer Konzipierung und Bauart sowie in der von uns in Verkehr gebrachten Ausführung den einschlägigen grundlegenden Sicherheits- und Gesundheitsanforderungen der EU-Richtlinien entspricht. Bei einer nicht mit

uns abgestimmten Änderung der Maschine verliert diese Erklärung ihre Gültigkeit.

Produkt: Ice Blaster

Typ:

1.574-xxx (IB 10/8 L2P)

### Einschlägige EU-Richtlinien

2006/42/EG (+2009/127/EG)

2014/30/EU

2011/65/EU

2009/125/EG + 2009/1781

### Angewandte harmonisierte Normen

EN 60335-1

EN IEC 63000: 2018

EN 62233: 2008

EN 55014-1: 2017 + A11: 2020

EN 55014-2: 2015

EN 61000-3-2: 2014

EN 61000-3-3: 2013

Die Unterzeichnenden handeln im Auftrag und mit Vollmacht des Vorstands.

  
H. Jenner  
Chairman of the Board of Management

  
S. Reiser  
Director Regulatory Affairs & Certification

Dokumentationsbevollmächtigter:

S. Reiser

Alfred Kärcher SE & Co. KG

Alfred-Kärcher-Str. 28 - 40

71364 Winnenden (Germany)

Tel.: +49 7195 14-0



Fax: +49 7195 14-2212

Winnenden, 2021/02/01

## Contents

General notes.....	11
Intended use.....	11
Function.....	11
Environmental protection.....	11
Safety instructions.....	11
Safety devices.....	13
Accessories and spare parts.....	13
Scope of delivery.....	13
Control elements.....	13
Initial startup.....	13
Operation.....	14
Ending operation.....	15
Transport.....	16
Storage.....	16
Care and service.....	16
Troubleshooting guide.....	16
Warranty.....	17
Accessories.....	17
Technical data.....	17
Declaration of Conformity.....	18

## General notes

  Read the original instructions before using the device for the first time and act in accordance with it. Keep the original instructions for future reference or for future owners.

## Intended use

- The device is used to remove dirt with dry ice pellets that are accelerated by an air jet.
- The dry ice pellets are produced in the device. This requires liquid carbon dioxide from a dip tube bottle.

- The device may not be operated in a potentially explosive atmosphere.
- The minimum air exchange specified in the "Technical data" section must be observed at the operating location.
- The casing of the device may only be removed by KÄRCHER Customer Service for maintenance purposes.

## CO<sub>2</sub> quality

To ensure trouble-free operation, the carbon dioxide used must at least comply with the following specifications:

- Carbon dioxide technical, class 2.5 or better
- Purity ≥ 99.5%
- Water content (H<sub>2</sub>O) ≤ 250 ppm
- NVOC (oil and fat) ≤ 2 ppm

## Function

Carbon dioxide snow is created via decompression of liquid carbon dioxide. The gaseous carbon dioxide that also arises is carried away from the workplace via the exhaust hose.

The carbon dioxide snow is pressed into dry ice pellets in the device.

Compressed air reaches the jet gun via a solenoid valve. The air pressure is controlled by an on-site pressure reducer.

When the trigger of the jet gun is activated, the valve opens and the air jet emerges from the jet gun. Dry ice pellets are additionally dosed into the air jet via a dosing device.

The dry ice pellets hit the surface to be cleaned and remove the dirt. The -79 °C cold dry ice pellets also create thermal stresses between the dirt and the object to be cleaned, which also contribute to the loosening of the dirt. In addition, the dry ice immediately turns into gaseous carbon dioxide when it hits the surface, thus taking up 700 times its volume. Dirt penetrated by the dry ice is blown away as a result.

## Environmental protection

 The packing materials can be recycled. Please dispose of packaging in accordance with the environmental regulations.

 Electrical and electronic appliances contain valuable, recyclable materials and often components such as batteries, rechargeable batteries or oil, which - if handled or disposed of incorrectly - can

pose a potential threat to human health and the environment. However, these components are required for the correct operation of the appliance. Appliances marked by this symbol are not allowed to be disposed of together with the household rubbish.

### Notes on the content materials (REACH)

Current information on content materials can be found at: [www.kaercher.com/REACH](http://www.kaercher.com/REACH)

## Safety instructions

The device may only be operated by persons who have read and understood these

operating instructions. In particular, all safety instructions must be observed. Store these operating instructions so that they are available to the operator at all times.

The operator of the unit must carry out a risk assessment on site and ensure that operators are instructed.

### Hazard levels

#### ⚠ **DANGER**

- Indication of an imminent threat of danger that will lead to severe injuries or even death.

#### ⚠ **WARNING**

- Indication of a potentially dangerous situation that may lead to severe injuries or even death.

#### ⚠ **CAUTION**

- Indication of a potentially dangerous situation that may lead to minor injuries.

#### **ATTENTION**

- Indication of a potentially dangerous situation that may lead to damage to property.

### Symbols on the unit

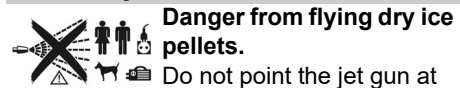

#### **Danger from flying dry ice pellets.**

Do not point the jet gun at people. Remove third parties from the operating location and keep them away (e.g. via barriers) during operation. Do not touch the nozzle or the dry ice jet during operation.



#### **Risk of suffocation from carbon dioxide.**

During operation, the carbon dioxide content of the air at the workplace increases.

Make sure there is sufficient air exchange at the workplace.

Lay the exhaust hose outdoors, for example, so that nobody is endangered by carbon dioxide.

Note: Carbon dioxide is heavier than air. Make sure that carbon dioxide does sink to lower-lying areas, for example by flowing from the outside into a basement below the workshop (flows).

For longer jet work (longer than 10 minutes per day) and especially in small rooms (less than 300 m<sup>3</sup>), we recommend wearing a carbon dioxide warning device.

Signs of high levels of carbon dioxide:

3...5%: Headache, high breathing rate.

7...10%: Headache, nausea, possibly unconsciousness.

If these symptoms occur, switch off the device immediately and get some fresh air.

Before continuing work, improve ventilation or use a breathing apparatus.

Carbon dioxide is heavier than air and collects in confined spaces, lower-lying spaces or in closed containers. Ensure adequate ventilation at the workplace.

Observe the safety data sheet from the carbon dioxide supplier.



#### **Risk of injury, risk of damage from electrostatic charging.**

The cleaning object can become electrostatically charged during the cleaning process.

Ground the object to be cleaned and keep it grounded until the cleaning process is complete.

#### **Risk of injury from electric shock.**

Do not open the device. Work on the device may only be performed by KÄRCHER Customer Service.



#### **Risk of injury from cold burns.**

Dry ice has a temperature of -79 °C. Do not touch the dry ice or cold parts of the unit.



#### **Risk of injury from carbon dioxide bottle falling over, Danger of suffocation due to carbon dioxide**

Attach the carbon dioxide bottle

securely.



#### **Risk of injury from flying dry ice pellets and dirt particles.**

Wear safety goggles.

#### **Danger of hearing damage.**

Wear hearing protection.



#### **Risk of injury from flying dry ice pellets and dirt particles.**

Wear protective gloves according to EN 511.



#### **Risk of injury from flying dry ice pellets and dirt particles.**

Wear long-sleeved protective clothing.



#### **Caution! Permanent malfunctions possible.**

Traces of fat or oil interfere with the formation of dry ice snow in the device. Do not use grease, oil or other lubricants on the connection nozzle or on the thread of the carbon dioxide bottle or the carbon dioxide hose.

### General safety instructions

#### ⚠ **DANGER**

##### **Risk of injury**

The device may start up unexpectedly. Unplug the mains plug from the power socket before working on the device.

##### **Risk of injury**

Dry ice and cold device parts can cause cold burns on contact with the skin.

Wear cold protection clothing or allow the device to warm up before working on the device.

Never put dry ice in your mouth.

##### **Risk of injury**

The dry ice jet can be dangerous if used improperly.

Do not direct the dry ice jet at persons, live electrical equipment or at the device itself.

Do not aim the dry ice jet at yourself or others, e.g. to clean clothes or shoes.

##### **Risk of injury**

Light objects can be blasted away by the dry ice jet.

Fix light objects in place before starting cleaning.

#### **Risk of asphyxiation**

Increased concentration of carbon dioxide in the air you breathe can lead to death from suffocation.

Make sure that no exhaust gases are emitted close to air vents.

Provide adequate ventilation in the workplace and ensure that the exhaust gases are properly discharged.

#### ⚠ **WARNING**

##### **Risk of injury**

The recoil force of the jet gun can throw you off balance.

Find a safe place to stand and hold the jet gun firmly before you pull the trigger.

##### **Risk of injury**

Dry ice pellets and dirt particles can hit and injure people.

Do not use the device when other people are within range unless they are wearing protective clothing.

Do not use the device if a power cable or important parts of the device are damaged, e.g. safety devices, abrasive hose, jet gun.

### Safety instructions for gas bottles

#### ⚠ **DANGER**

##### **Risk of bursting, risk of suffocation**

Gas bottles can burst if they become too hot or if they are mechanically damaged. Leaking carbon dioxide can cause death by suffocation.

Protect gas bottles from excessive heat, fire, dangerous corrosion, mechanical damage and unauthorized access.

Store gas bottles so that no escape routes are restricted.

Do not store gas bottles in underground rooms, on and at stairs, in hallways, corridors and garages.

Do not store gas bottles together with flammable materials.

Store gas bottles upright.

Secure gas bottles against tipping over or falling.

Close the bottle valve before transporting gas bottles.

Transport gas bottles with a gas bottle cart or a vehicle and secure the bottles against falling.

Pull on the protective cover before lifting the gas bottle to check that the protective cover is securely in place.

Secure the gas bottle at the point of use against falling over.

Do not open the bottle valve to check the pressure.

Open and close the bottle valve only by hand without the aid of tools.

Check the bottle valve/device connection for leaks.

Close the bottle valve during work breaks and at the end of work to prevent uncontrolled gas escaping.

Only empty gas bottles so far that a small residual pressure remains in the bottle in order to prevent foreign matter from entering.

When the gas bottle has been emptied to the residual pressure, first close the bottle

valve before unscrewing the extraction device. The gas bottle still has considerable residual pressure.

Before returning it, screw the locking nut and the protective cover onto the gas bottle.

If the gas escapes uncontrolled, close the bottle valve. If the gas emission cannot be stopped, take the bottle outside or leave the room, lock the access and only enter and ventilate the room if a concentration measurement rules out a danger.

### Regulations and guidelines

In the Federal Republic of Germany, the following regulations and guidelines apply to the operation of this system (available from Carl Heymanns Verlag KG, Luxemburger Straße 449, 50939 Cologne):

- DGUV R 100-500 Working with blasting machines
- DGUV 113-004 Working in confined spaces
- DGUV 113-004 Use of protective clothing
- DGUV 113-004 Use of protective gloves
- DGUV 113-004 Working with jet units
- DGUV 213-056 Gas warning unit
- VDMA 24389 Systems for dry ice jet - safety requirements

### Switching off in the event of an emergency

1. Release the trigger of the jet gun.
2. Turn the program switch to "0/OFF".
3. Close the stop valve on the carbon dioxide bottle.
4. Shut off the compressed air supply.

### Safety devices

#### ⚠ CAUTION

#### Missing or modified safety devices

Safety devices are provided for your own protection.

Never modify or bypass safety devices.

### Safety lever

The safety lever prevents unintentional activation of the jet gun.

The trigger can only be operated when the safety lever has been raised beforehand.

### Accessories and spare parts

Only use original accessories and original spare parts. They ensure that the appliance will run fault-free and safely.

Information on accessories and spare parts can be found at [www.kaercher.com](http://www.kaercher.com).

### Protective clothing

Full-view safety goggles, anti-fog, part no. : 6.321-208.0

Cold protection gloves with anti-slip profile, category III according to EN 511, part no. : 6.321-210.0

Hearing protection with headband, part no. : 6.321-207.0

### Scope of delivery

Check the contents for completeness when unpacking. If any accessories are missing or in the event of any shipping damage, please notify your dealer.

## Control elements

### Illustration A

- ① Steering roller with parking brake
- ② Abrasive hose coupling
- ③ Control cable coupling
- ④ Control panel
- ⑤ Push handle
- ⑥ Holder for jet gun
- ⑦ Storage area
- ⑧ Nozzle holder
- ⑨ Display
- ⑩ Program switch
- ⑪ Fault indication pellet dosing
  - Lights up red: The drive motor of the dosing device is blocked
  - Flashes red: The drive motor of the dosing device is overheated
- ⑫ Fault indication pellet generation
  - Lights up red: The drive motor for pellet production is blocked
- ⑬ Compressed air supply fault indicator
  - Lights up red: Compressed air supply has too little pressure
  - Flashes red: The internal pressure is too high
- ⑭ Voltage supply indicator lamp
  - Lights up green: Voltage supply OK
- ⑮ Compressed air indicator light
  - Lights up green: Compressed air supply OK.
- ⑯ Jet gun fault indicator
  - Lights up yellow: The trigger is fastened (e.g. cable tie)
  - Flashes yellow: no jet gun connected to the device
- ⑰ Jet nozzle
- ⑱ Jet gun
- ⑲ Compressed air / pellets button with indicator light
  - Lights up red: Compressed air jet
  - Off: Pellet jet
- ⑳ Trigger
- ㉑ Safety lever
- ㉒ Retaining cone
- ㉓ Abrasive hose
- ㉔ Bottle connection
- ㉕ Screw plug
- ㉖ Copper sealing ring
- ㉗ Carbon dioxide filter
- ㉘ Screw flange
- ㉙ Bottle connection seal (order number 6.574-316.0)
- ㉚ Carbon dioxide immersion pipe bottle (not included in the scope of delivery)
- ㉛ Carbon dioxide hose
- ㉜ Carbon dioxide bottle retaining belt
- ㉝ Homebase retaining rail
- ㉞ Hose/cable holder with rubber tensioner
- ㉟ Opening for resetting the motor circuit breaker
- ㊱ Handle
- ㊲ Compressed air connection
- ㊳ Storage space for carbon dioxide bottle
- ㊴ Carbon dioxide exhaust hose
- ㊵ Mains connection cable with mains plug
- ㊶ Holder for abrasive hose
- ㊷ Drain tap for condensation water

### Display

Program switch at level 1 ... 3:

### Illustration B

- ① Jet pressure
- ② Total operating time

- ③ Customer Service visit is due
- ④ Blasting jet time since last reset

Program switch in the reset position:

### Illustration C

- ① To reset the jet time, press the compressed air / pellets button
- ② Period of time until the next Customer Service visit
- ③ Blasting jet time since last reset

## Initial startup

#### ⚠ DANGER

#### Risk of injury

Dry ice pellets can escape from damaged components and cause injuries.

Before initial startup, check all components of the device, especially the abrasive hose, to ensure that they are in good condition. Replace damaged assemblies with flawless ones. Clean soiled assemblies and check that they are working properly.

#### ATTENTION

#### Risk of damage

Condensation water can drip from the device casing onto the floor.

Do not operate the device on surfaces that are sensitive to moisture.

1. Open the drain tap and drain the condensation water that has collected in the device.
2. Close the drain tap.
3. Store the device on a level and flat surface.
4. Block the steering rollers with the parking brakes.
5. Connect the abrasive hose to the coupling on the device.

### Illustration H

- ① Control cable
- ② Union nut
- ③ Control cable coupling
- ④ Abrasive hose coupling
- ⑤ Union nut
- ⑥ Abrasive hose
6. Unscrew the union nut of the abrasive hose and slightly tighten it with an open-end wrench.
7. Plug the control cable into the device.
8. Screw on the union nut of the control cable and tighten by hand.
9. Insert the jet gun with the retaining cone into the holder on the device.

#### ⚠ DANGER

#### Risk of asphyxiation

Carbon dioxide escapes from the exhaust hose. From a concentration of 8 percent by volume in the breath, carbon dioxide leads to unconsciousness, respiratory arrest and death. The maximum workplace concentration is 0.5%. Carbon dioxide is heavier than air and collects in pits, basements and depressions.

Lay the exhaust hose so that nobody is endangered by the escaping carbon dioxide.

**Note:** Carbon dioxide is heavier than air. Make sure that carbon dioxide does sink to lower-lying areas, for example by flowing

from the outside into a basement below the workshop (flows).

10. Lay the exhaust hose outdoors or connect it to an extraction device.

### Changing the jet nozzle

The jet nozzle on the jet gun can be exchanged in order to adapt the device to the material and degree of contamination of the object to be cleaned.

#### ⚠ **DANGER**

##### **Risk of injury**

The unit can start unintentionally and cause injuries and cold burns from the jet of dry ice pellets.

Set the program switch to "0/OFF" before removing the nozzle.

#### ⚠ **WARNING**

##### **Risk of injury**

Immediately after use, the nozzle is very cold and can cause cold burns if touched. Let the nozzle thaw before replacing it or wear protective gloves.

#### **ATTENTION**

##### **Risk of damage**

Do not operate the device if no jet nozzle is attached to the jet gun.

1. Press the unlocking button down and pull the jet nozzle out of the jet gun.

#### **Illustration D**

- ① Jet gun
- ② Pin
- ③ Jet nozzle
- ④ Unlocking button

2. Press the other jet nozzle into the jet gun until it clicks into place.

**Note:** The jet nozzle is correctly engaged when the pin no longer protrudes from the casing. The jet nozzle can be rotated to the desired orientation.

### Connecting compressed air

#### **Note**

For trouble-free operation, the compressed air must have a low moisture content (maximum 5% relative humidity, dew point below 0°C). The compressed air must be free of oil, dirt and foreign bodies.

The compressed air must be dry and oil-free, at least one aftercooler and a separator must be connected downstream of the compressor.

The compressed air supply must be equipped with an on-site pressure reducer.

1. Don personal protective equipment.
2. Connect a compressed air hose to the compressed air connection on the device.
3. Slowly open the on-site compressed air stop valve.

### Connecting the carbon dioxide bottle

Requirements for the CO<sub>2</sub> supply:

- CO<sub>2</sub> bottle with dip tube for withdrawing liquid CO<sub>2</sub>.

#### **Note**

CO<sub>2</sub> bottles with a dip tube (also called a riser) are usually marked with a large "T" on the bottle or the back of the bottle.

In some cases, the dip tube is additionally symbolised by a vertical colour line on the bottle.

- The CO<sub>2</sub> quality must correspond to the specifications in the chapter "Intended use".

#### **ATTENTION**

##### **Malfunctions**

A residual pressure valve or check valve connected to the CO<sub>2</sub> bottle prevents extraction of the required CO<sub>2</sub> amount.

If a CO<sub>2</sub> bottle with residual pressure valve is used, the ABS residual pressure valve (order number 2.574-006.0), available as an accessory, must be installed between the bottle and the unit.

#### **Illustration E**

- ① CO<sub>2</sub> bottle without residual pressure valve
- ② CO<sub>2</sub> bottle with residual pressure valve

As the temperature rises, the effectiveness of pellet production decreases and a larger proportion of carbon dioxide is released in gaseous form via the exhaust hose. Store carbon dioxide bottles as cool as possible (below 31 °C) and protect them from heat, solar radiation and heat during operation.

1. Push the device onto a level, stable surface.
2. Apply the parking brakes on both steering rollers.
3. Open both straps for the carbon dioxide bottle.
4. Place the carbon dioxide bottle on the storage space on the device.  
**Note:** If the carbon dioxide bottle is transported on a bottle cart, the front edge of the floor area on the transport cart can be placed on the surface of the device. The bottle can then be moved from the trolley to the base by rotating it.
5. Place both straps around the carbon dioxide bottle, lock and tighten.
6. Unscrew the protective cover from the carbon dioxide bottle.

#### **ATTENTION**

##### **Malfunctions possible**

Traces of fat interfere with the formation of dry ice snow in the device.

Check the connection nozzle and thread of the carbon dioxide bottle and the carbon dioxide hose and, if necessary, clean them before connecting to the device.

Make sure that an undamaged seal is inserted between the bottle and the bottle connection.

7. For bottles with residual pressure valve, attach the ABS residual pressure valve (order number 2.574-006.0), available as an accessory, to the carbon dioxide bottle. Follow the separate instructions enclosed with the adapter.
8. Connect the bottle connection to the carbon dioxide filter on the carbon dioxide bottle.

Make sure that a sealing ring bottle connection in perfect condition is inserted between the screw flange and the carbon dioxide bottle.

9. Lightly tighten the narrow union nut of the screw flange with an open-end wrench or ring spanner (e.g. 6.574-337.0). Hold the wide union nut with an open-end wrench to prevent the carbon dioxide hose from twisting.

#### **ATTENTION**

Do not put torsion (twist) on the carbon dioxide hose, otherwise it may be damaged.

### Establishing the voltage supply

#### ⚠ **DANGER**

##### **Risk of injury from electric shock**

The power socket used must be installed by an electrician and comply with IEC 60364-1.

The device may only be connected to a voltage supply with protective earth.

The power socket used must be easily accessible and at a height of between 0.6 m and 1.9 m above the floor.

The power socket used must be within sight of the operator.

The device must be protected by an error current circuit breaker, 30 mA.

Check the mains connection of the device for damage before each use. Do not operate the device with a damaged power cable. Have a damaged cable replaced by a qualified electrician.

The extension cable must ensure IPX4 protection and the cable design must at least comply with H 07 RN-F 3G1.5.

Unsuitable extension cables can be dangerous. If an extension cable is used, it must be suitable for outdoor use and the connection must be dry and above the ground. It is recommended to use a cable drum that holds the socket at least 60 mm above the floor.

1. Plug the mains plug into the socket.

### Reset jet time

To account for working hours, the jet time counter can be reset to 0 before work begins.

1. Turn the program switch to the "Reset" position.

#### **Illustration F**

- ① Period of time until the next Customer Service visit
  - ② Blasting jet time since last reset
  - ③ Compressed air/pellets button
2. Press the compressed air/pellets button on the jet gun.

The jet time is reset to 0

### Operation

#### ⚠ **DANGER**

##### **Risk of injury**

Dry ice pellets flying around can cause injuries or cold burns.

Do not point the jet gun at people. Remove third parties from the operating location and keep them away (e.g. via barriers) during operation. Do not touch the nozzle or the dry ice jet during operation.

1. Carry out all maintenance work from the chapter "Care and maintenance / daily before starting operation".

2. Cordon off the work area to prevent people from entering during operation.

### **⚠ DANGER**

#### **Risk of asphyxiation**

*Risk of suffocation from carbon dioxide.*

*The dry ice pellets consist of solid carbon dioxide. The carbon dioxide content of the air at the workplace increases when the device is operated.*

*Lay the exhaust hose outdoors, for example, so that nobody is endangered by carbon dioxide.*

**Note:** Carbon dioxide is heavier than air. Make sure that carbon dioxide does not sink to lower-lying areas, for example by flowing from the outside into a basement below the workshop (flows).

*For longer jet work (longer than 10 minutes per day) and especially in small rooms (less than 300 m<sup>3</sup>), we recommend wearing a carbon dioxide warning device.*

*Signs of high carbon dioxide concentration in the air you breathe:*

*3...5%: Headache, high breathing rate.*

*7...10%: Headache, nausea, possibly unconsciousness.*

*Turn off the device immediately and seek fresh air at the first signs of these symptoms. Before continuing work, be sure to improve the ventilation measures or use a breathing apparatus.*

*Observe the safety data sheet provided by the carbon dioxide supplier.*

#### **Danger from substances harmful to health.**

*Substances removed from the object to be cleaned are whirled up as dust.*

*Adhere to the appropriate safety measures if harmful dusts can arise during the cleaning process.*

#### **Risk of explosion**

*A mixture of iron oxide and light metal dust can ignite under unfavourable conditions and generate intense heat.*

*Never work on light metals and ferrous parts at the same time.*

*Clean the work area and the extraction device before you work on the respective other material.*

3. When working in confined spaces, ensure that there is sufficient air exchange to keep the carbon dioxide concentration in the room air below the dangerous level.

4. Fasten light cleaning objects in position.

### **⚠ DANGER**

#### **Danger of electrostatic discharge**

*The cleaning object can become electrostatically charged during the cleaning process. The subsequent discharge can cause injuries and damage electronic assemblies. Ground the object to be cleaned and maintain it during the cleaning process.*

5. Electrically ground the object to be cleaned.
6. Wear protective clothing, protective gloves, tightly fitting safety goggles and hearing protection.
7. Activate the compressed air supply.

8. Open the stop valve on the carbon dioxide bottle.

9. Turn the program switch to level 3.

#### **Illustration G**

- ① Program switch
- ② Level 1
- ③ Level 2
- ④ Level 3
- ⑤ Reset

10. Choose a safe place to stand and adopt a safe posture so as not to be unbalanced by the recoil force of the jet gun.

#### **Cleaning with dry ice pellets**

1. Select operation with pellet jet using the compressed air / pellets button. (The indicator light must not light up.)

#### **Illustration I**

- ① Compressed air / pellets button with indicator light  
Lights up red: Compressed air jet  
Off: Pellet jet

2. Set the jet pressure on the on-site pressure reducer to the desired value. Maximum pressure: 10 bar. Minimum pressure:

- Level 1: 0.7 bar
- Level 2: 1.4 bar
- Level 3: 2.8 bar

#### **Note**

*The pressure is shown in the display. If the minimum pressure is not reached or the maximum pressure is exceeded, the display flashes.*

3. Point the jet gun away from your body.
4. Push the safety lever of the jet gun upwards and at the same time activate the trigger.

#### **Illustration K**

- ① Safety lever
- ② Trigger
- ③ Working light

The working light switches on at the same time as the pellet production.

5. Wait until the pellet jet has built up.

#### **ATTENTION**

**Never operate the device without or with an empty carbon dioxide bottle.**

*Use the program switch to select a higher level or change the carbon dioxide bottle if no pellets come out of the jet gun after 5 minutes of jet.*

6. If necessary, turn the program switch back to level 2 or 1.

#### **ATTENTION**

#### **Risk of damage**

*Coarse pellets may possibly escape.*

*Check the cleaning performance on a non-visible area first to avoid damage.*

#### **Note**

*If there are interruptions in the dry ice stream, increase the blasting pressure or set a lower level on the programme selector switch.*

7. Direct the pellet jet at the object to be cleaned and remove the dirt with the jet.
8. Release the trigger.  
The pellet jet stops.

The working light goes out after 30 seconds.

9. Insert the jet gun with the retaining cone into the holder on the device.

#### **Illustration J**

- ① Holder
- ② Retaining cone
- ③ Jet gun

10. Close the stop valve on the carbon dioxide bottle if the work break lasts longer than 30 minutes.

#### **Compressed air without pellet jet**

Loose dirt can be removed with compressed air without dry ice pellets.

1. Select operation with compressed air using the compressed air/pellets button. (The indicator light must light up red.)

#### **Illustration I**

- ① Compressed air / pellets button with indicator light  
Lights up red: Compressed air jet  
Off: Pellet jet

2. Push the safety lever of the jet gun upwards and at the same time activate the trigger.

#### **Illustration K**

- ① Safety lever
- ② Trigger
- ③ Working light

The compressed air flows out of the jet nozzle and the working light is switched on.

3. Direct the compressed air jet at the object to be cleaned and remove the soiling.
4. Release the trigger.  
The compressed air jet stops.  
The working light goes out after 30 seconds.

5. Insert the jet gun with the retaining cone into the holder on the device.
6. Close the stop valve on the carbon dioxide bottle if the work break lasts longer than 30 minutes.

#### **Ending operation**

1. Release the trigger of the jet gun.
2. Close the stop valve on the carbon dioxide bottle.
3. Pull the trigger on the jet gun until no more pellets come out.
4. Turn the program switch to level 1.
5. Shut off the compressed air supply.
6. Operate the trigger on the jet gun until the compressed air has escaped from the device.
7. Turn the program switch to "0/OFF".
8. Pull the mains plug out of the socket.
9. Wind up the power cord, hang it on a hose/cable holder and secure with the rubber tensioner.

#### **Illustration L**

- ① Mains cable
- ② Hose/cable holder
- ③ Rubber tensioner
- ④ Exhaust hose
10. Disconnect the compressed air hose from the device.

11. Wind up the exhaust hose, hang it on a hose/cable holder and secure it with the rubber tensioner.
12. Wind up the abrasive hose and hang it on the abrasive hose holder.
13. Insert the jet gun with the cone into the holder on the device.

## Transport

### ⚠ CAUTION

#### Risk of accidents and injuries

Take the weight of the device into account for transportation and storage. See chapter "Technical data".

### ATTENTION

#### Risk of damage

Engine oil can escape when transporting horizontally. A subsequent lack of oil can lead to damage during the next operation. Transport the device only in a standing upright position.

1. Carry out all the steps in the "Ending operation" chapter before transport.
2. Release the parking brakes on the steering rollers and push the device by the push handle.
3. Remove the carbon dioxide bottle from the device before loading it into a vehicle.
4. The device can be lifted by 2 people. Each person uses a handle on the underside of the device and supports the device with the other hand on the upper edge.
5. For transport in vehicles, lock the parking brakes on the steering rollers and secure the device with a tension belt.

#### Illustration M

## Storage

### ⚠ CAUTION

#### Risk of accidents and injuries

Take the weight of the device into account for transportation and storage. See chapter "Technical data".

The device may only be stored indoors.

### ⚠ DANGER

#### Risk of asphyxiation

Carbon dioxide can accumulate in enclosed spaces and cause death by asphyxiation.

Only store carbon dioxide bottles (even if they are connected to the device) in well-ventilated locations.

## Care and service

### Maintenance instructions

Regular maintenance according to the following maintenance plan is fundamental for a safely operating system.

Use only original manufacturer spare parts or parts recommended by the original manufacturer, such as

- Spare parts and wearing parts,
- Accessories,
- Operating materials,
- Detergent.

### ⚠ DANGER

#### Danger of accident

The device can start unintentionally. Cold unit parts or liquid carbon dioxide can cause frostbite. Gaseous carbon dioxide can cause death by asphyxiation.

Before working on the device, carry out all the steps in the "Ending operation" chapter. Wait until the device has warmed up or wear cold protection clothing. Never put dry ice in your mouth.

### ATTENTION

#### Risk of damage

Using the wrong detergent can damage the device and the jet gun.

Never clean the device or the jet gun with solvents, petrol or detergents containing oil.

### Service contract

We recommend that you close a service contract to ensure reliable operation of the system. Please contact your KÄRCHER customer service department responsible.

### Maintenance plan

#### Daily before the start of operations

1. Carefully examine the abrasive hose for cracks, kink points and other damage. Soft spots in the hose indicate wear on the inside of the hose. Replace the defective or worn hose with a new hose.
2. Examine electrical cables and plugs for damage. Have defective parts replaced by Customer Service.

#### Every 100 operating hours

1. Check the couplings on the abrasive hose and on the device for damage and wear. Replace a defective hose, have defective couplings on the unit replaced by Customer Service.

#### Every 500 operating hours or annually

1. Have the device checked by Customer Service.

### Every 2 years

1. Renew the abrasive hose at least every 2 years.

### Tests

According to DGUV R 100-500, the following tests must be carried out on the unit by an expert. The results of the test must be recorded in a test certificate. The operator of the device must keep the test certificate until the next test.

#### After a business interruption of more than a year

1. Check the device for correct condition and function.

#### After changing the installation site

1. Check the device for proper condition, function and installation.

#### After repair work or changes that can affect operational safety

1. Check the device for proper condition, function and installation.

## Troubleshooting guide

### ⚠ DANGER

#### Danger of accident

The device can start unintentionally. Cold device parts or liquid carbon dioxide can cause frostbite. Gaseous carbon dioxide can cause death by asphyxiation.

Before working on the device, carry out all the steps in the "Ending operation" chapter. Wait until the device has warmed up or wear cold protection clothing. Never put dry ice in your mouth.

### ATTENTION

#### Risk of damage

Using the wrong detergent can damage the device and the jet gun.

Never clean the device or the jet gun with solvents, petrol or detergents containing oil.

### Fault display

Faults are indicated by the indicator lights on the control panel.

#### Illustration N

- ① Jet gun fault indicator
- ② Compressed air supply fault indicator
- ③ Fault indication pellet generation
- ④ Fault indication pellet dosing

### Troubleshooting

Malfunctions often have simple causes that you can remedy yourself using the following overview. When in doubt, or in the case of malfunctions not mentioned here, please contact your authorised Kärcher Customer Service.

Fault	Rectification
The jet gun fault indicator lights up	<ul style="list-style-type: none"> <li>● Do not pull the trigger of the jet gun before switching it on.</li> <li>● Remove the fastener on the trigger of the jet gun.</li> </ul>
The jet gun fault indicator flashes	<ul style="list-style-type: none"> <li>● Check that the control cable of the jet gun is connected to the device.</li> <li>● Check the control cable on the abrasive hose for damage.</li> </ul>
The compressed air supply fault indicator lights up	<ul style="list-style-type: none"> <li>● Increase the air pressure.</li> </ul>
The compressed air supply fault indicator flashes	<ul style="list-style-type: none"> <li>● Check the exhaust hose for clogging.</li> <li>● The carbon dioxide bottle is too hot and therefore has too high a pressure. Set up the device including the carbon dioxide bottle in a cooler location or protect it from direct sunlight.</li> </ul>



Fault	Rectification
The pellet production fault indicator lights up	<ul style="list-style-type: none"> <li>● Allow the device to thaw out. Check the carbon dioxide filter and change it if necessary. Then perform a reset.</li> <li>● If the malfunction occurs repeatedly, replace the carbon dioxide bottle.</li> </ul>
The pellet metering fault indicator lights up	<ul style="list-style-type: none"> <li>● Switch the device off and back on again.</li> <li>● If the fault indicator remains lit, contact the customer service.</li> </ul>
The pellet metering fault indicator flashes	<ul style="list-style-type: none"> <li>● Allow the metering motor to cool down. Position the device so that air can flow into the device from below. Contact Customer Service if necessary.</li> </ul>
The voltage supply indicator light does not light up	<ul style="list-style-type: none"> <li>● Plug the mains plug into the socket.</li> <li>● Check the on-site voltage supply.</li> </ul>
The compressed air indicator light does not light up	<ul style="list-style-type: none"> <li>● Connect a compressed air hose to the device.</li> <li>● Open the stop valve in the on-site compressed air supply.</li> </ul>
The device does not work	<ul style="list-style-type: none"> <li>● Check the indicator lights and fault indicators.</li> <li>● Perform a reset.</li> </ul>
Poor cleaning performance	<ul style="list-style-type: none"> <li>● Turn the program switch to a higher level.</li> <li>● Increase the jet pressure.</li> <li>● Check the filling level of the carbon dioxide bottle.</li> <li>● Do not use a heated carbon dioxide bottle. Protect the carbon dioxide bottle from heat radiation. The effectiveness of the pellet production drops sharply if the temperature of the carbon dioxide is above 31 °C.</li> <li>● Allow the abrasive hose and the jet gun to thaw to clear any blockages. Then increase the jet pressure.</li> </ul>
Pellet dosage too low	<ul style="list-style-type: none"> <li>● Turn the program switch to a higher level.</li> <li>● Replace the carbon dioxide filter between the carbon dioxide bottle and the device.</li> </ul>
Recurring interruptions in the dry ice stream	<ul style="list-style-type: none"> <li>● Turn the programme switch to a lower level or increase the jet pressure.</li> <li>● If the jet nozzle is clogged: <ul style="list-style-type: none"> <li>a Immediately close the carbon dioxide bottle.</li> <li>b Allow the unit to thaw for 30 minutes.</li> <li>c Increase the jet pressure.</li> <li>d Start the appliance with the carbon dioxide bottle closed to remove pellet residues.</li> </ul> </li> </ul>

### Performing a reset

1. Press the reset button inside the device with a screwdriver.

### Illustration O

### Replacing the carbon dioxide filter

#### ATTENTION

#### Malfunctions

Contaminated carbon dioxide can cause malfunctions.

When working on the carbon dioxide filter, be careful not to get any dirt into the device.

#### ATTENTION

#### Malfunctions

Malfunctions due to contamination.

After each loosening or unscrewing of the screw plug, the carbon dioxide filter and the copper seal must be replaced. If this is not done, particles can become detached from the carbon dioxide filter and lead to malfunctions.

#### Note

The carbon dioxide filter is backwashed and cleaned as soon as the pressurised cylinder connection is disconnected from the carbon dioxide cylinder. Regular replacement of the carbon dioxide filter is therefore not necessary.

1. Close the stop valve on the carbon dioxide bottle.
2. Operate the unit at the highest level for about 1 minute to depressurise the carbon dioxide hose.
3. Unscrew the screw flange on the carbon dioxide bottle.
4. Carefully unscrew the screw plug from the screw flange. Let the hose flange

hang down to prevent dirt from entering the carbon dioxide hose.

#### Illustration P

- ① Screw flange
  - ② Carbon dioxide filter
  - ③ Copper sealing ring
  - ④ Screw plug
5. Remove the carbon dioxide filter.
  6. Vacuum out the screw plug and the screw flange.
  7. Carefully press the new carbon dioxide filter onto the screw plug by hand.
  8. Replace the copper seal.
  9. Tighten the screw plug, holding the wide hexagon of the screw flange with an open-end wrench.  
Tightening torque: 80 Nm.

### Warranty

The warranty conditions issued by our relevant sales company apply in all countries. We shall remedy possible malfunctions on your appliance within the warranty period free of cost, provided that a material or manufacturing defect is the cause. In a warranty case, please contact your dealer (with the purchase receipt) or the next authorised customer service site.  
(See overleaf for the address)

### Accessories

#### ABS residual pressure valve

Order number 2.574-006.0

Necessary when using carbon dioxide bottles with a residual pressure valve.

### Technical data

IB 10/  
8 L2P

#### Electrical connection

Mains voltage	V	220... 230
Phase	~	1
Frequency	Hz	50...6 0
Power rating	kW	1,0
Degree of protection		IPX4
Leakage current, typical	mA	<3,5
Residual current device	delta I, A	0,03

#### Compressed air connection

Compressed air hose, nominal width (min.)	Inches	0,5
Pressure (max.)	MPa (bar)	1,0 (10)
Compressed air consumption, max.	m <sup>3</sup> /min	0,8

#### Device performance data

Jet pressure, max.	MPa (bar)	1,0 (10)
Jet pressure, min. level 1	MPa (bar)	0,07 (0,7)
Jet pressure, min. level 2	MPa (bar)	0,14 (1,4)
Jet pressure, min. level 3	MPa (bar)	0,28 (2,8)
Carbon dioxide consumption	kg/h	20...6 0

		<b>IB 10/ 8 L2P</b>
Recoil force of the jet gun, N max.		40
<b>Carbon dioxide bottle</b>		
Maximum filling quantity	kg	37,5
Diameter, max.	mm	220
<b>Ambient conditions</b>		
Air exchange	m <sup>3</sup> /h	2000
<b>Dimensions and weights</b>		
Typical operating weight (without carbon dioxide bottle)	kg	95
Length	mm	866
Width	mm	443
Height without a carbon dioxide bottle	mm	970
<b>Determined values in acc. with EN 60335-2-79</b>		
Hand-arm vibration value	m/s <sup>2</sup>	0,08
Sound pressure level	dB(A)	95
Sound power level LWA + K uncertainty	dB(A)	115

Subject to technical modifications.

## Declaration of Conformity

### EU Declaration of Conformity

We hereby declare that the machine described below complies with the relevant basic safety and health requirements in the EU Directives, both in its basic design and construction as well as in the version placed in circulation by us. This declaration is invalidated by any changes made to the machine that are not approved by us.  
Product: Ice Blaster

Type:

1.574-xxx (IB 10/8 L2P)

### Currently applicable EU Directives

2006/42/EC (+2009/127/EC)

2014/30/EU

2011/65/EU

2009/125/EC + 2009/1781

### Harmonised standards used

EN 60335-1

EN IEC 63000: 2018

EN 62233: 2008

EN 55014-1: 2017 + A11: 2020

EN 55014-2: 2015

EN 61000-3-2: 2014

EN 61000-3-3: 2013

The signatories act on behalf of and with the authority of the company management.

  
H. Jenner  
Chairman of the Board of Management

  
S. Reiser  
Director Regulatory Affairs & Certification

Documentation supervisor:

S. Reiser

Alfred Kärcher SE & Co. KG

Alfred-Kärcher-Str. 28 - 40

71364 Winnenden (Germany)

Ph.: +49 7195 14-0

Fax: +49 7195 14-2212

Winnenden, 2021/02/01

## Declaration of Conformity (UK)

We hereby declare that the product described below complies with the relevant provisions of the following UK Regulations, both in its basic design and construction as well as in the version put into circulation by us. This declaration shall cease to be valid if the product is modified without our prior approval.

Product: Ice Blaster

Type:

1.574-xxx (IB 10/8 L2P)

### Currently applicable UK Regulations

S.I. 2008/1597 (as amended)

S.I. 2016/1091 (as amended)

S.I. 2012/3032 (as amended)

2009/125/EC + 2009/1781

### Designated standards used

EN 60335-1

EN IEC 63000: 2018

EN 62233: 2008

EN 55014-1: 2017 + A11: 2020

EN 55014-2: 2015

EN 61000-3-2: 2014

EN 61000-3-3: 2013

The signatories act on behalf of and with the authority of the company management.

  
H. Jenner  
Chairman of the Board of Management

  
S. Reiser  
Director Regulatory Affairs & Certification

Documentation supervisor:

S. Reiser

Alfred Kärcher SE & Co. KG

Alfred-Kärcher-Str. 28 - 40

71364 Winnenden (Germany)

Ph.: +49 7195 14-0



Fax: +49 7195 14-2212

Winnenden, 2021/02/01

## Contenu

Remarques générales .....	18
Utilisation conforme .....	18
Fonction .....	18
Protection de l'environnement .....	18
Consignes de sécurité .....	19
Dispositifs de sécurité .....	20
Accessoires et pièces de rechange .....	20
Étendue de livraison .....	20
Éléments de commande .....	20
Mise en service .....	21
Commande .....	22
Fin du fonctionnement .....	23
Transport .....	23
Stockage .....	23
Entretien et maintenance .....	24
Aide en cas de défauts .....	24
Garantie .....	25
Accessoires .....	25
Caractéristiques techniques .....	25
Déclaration de conformité UE .....	26

## Remarques générales

  Veuillez lire ce manuel d'instructions original avant la première utilisation de votre appareil et agissez conformément. Conservez le manuel d'instructions original pour une utilisation ultérieure ou pour le propriétaire suivant.

## Utilisation conforme

- L'appareil est utilisé pour éliminer la saleté avec des pellets de glace carbonique qui sont accélérées par un jet d'air.
- Les pellets de glace carbonique sont produits dans l'appareil. Cela nécessite du dioxyde de carbone liquide provenant d'une bouteille à tube plongeur.
- L'appareil ne peut pas être utilisé dans un environnement soumis au risque d'explosion.
- L'échange d'air minimum spécifié dans la section « Données techniques » doit être respecté sur le lieu d'utilisation.
- Le boîtier de l'appareil ne peut être retiré que par le service après-vente KÄRCHER à des fins de maintenance.

## Qualité de CO<sub>2</sub>

Pour garantir un fonctionnement sans problème, le dioxyde de carbone utilisé doit au moins être conforme aux spécifications suivantes :

- Dioxyde de carbone technique, classe 2.5 ou supérieure
- Pureté ≥ 99,5 %
- Teneur en eau (H<sub>2</sub>O) ≤ 250 ppm
- NVOC (huile et graisse) ≤ 2 ppm

## Fonction

La neige de dioxyde de carbone est créée en détendant le dioxyde de carbone liquide. Le dioxyde de carbone gazeux qui se produit également est évacué du lieu de travail via le tuyau d'échappement.

La neige carbonique est pressée en pellets de glace carbonique dans l'appareil.

L'air comprimé atteint le pistolet de sablage via une électrovanne. La pression d'air est contrôlée par un réducteur de pression sur site. Lorsque la gâchette du pistolet de sablage est actionnée, la vanne s'ouvre et le jet d'air sort du pistolet de sablage. De plus, les pellets de glace carbonique sont dosés dans le jet d'air via un doseur. Ils viennent heurter la surface à nettoyer et éliminent ainsi la saleté. Les pellets de glace carbonique froide à -79 °C créent également des contraintes thermiques entre la saleté et l'objet à nettoyer, qui contribuent également au détachement de la saleté. De plus, la glace carbonique se transforme immédiatement en dioxyde de carbone gazeux lorsqu'elle la frappe, prenant ainsi 700 fois son volume. Cela permet d'éliminer la saleté qui a pénétré la glace sèche.

## Protection de l'environnement

 Les matériaux d'emballage sont recyclables. Veuillez éliminer les emballages dans le respect de l'environnement.

 Les appareils électriques et électroniques contiennent des matériaux précieux recyclables et souvent des composants tels que des piles, batteries ou de l'huile représentant un danger potentiel pour la santé humaine et l'environnement, s'ils ne sont pas manipulés ou éliminés cor-

rectement. Ces composants sont cependant nécessaires pour le fonctionnement correct de l'appareil. Les appareils marqués par ce symbole ne doivent pas être jetés dans les ordures ménagères.

### Remarques concernant les matières composantes (REACH)

Les informations actuelles concernant les matières composantes sont disponibles sous : [www.kaercher.com/REACH](http://www.kaercher.com/REACH)

## Consignes de sécurité

L'appareil ne doit être utilisé que par des personnes ayant lu et compris ce mode d'emploi. En particulier, toutes les consignes de sécurité doivent être respectées.

Conservez ces instructions de fonctionnement de manière à ce qu'elles soient à tout moment à la disposition de l'opérateur. L'exploitant de l'appareil doit réaliser une évaluation des risques sur place et s'assurer que les opérateurs sont formés.

### Niveaux de danger

#### ⚠ DANGER

- Indique un danger immédiat qui peut entraîner de graves blessures corporelles ou la mort.

#### ⚠ AVERTISSEMENT

- Indique une situation potentiellement dangereuse qui peut entraîner de graves blessures corporelles ou la mort.

#### ⚠ PRÉCAUTION

- Indique une situation potentiellement dangereuse qui peut entraîner des blessures légères.

#### ATTENTION

- Indique une situation potentiellement dangereuse qui peut entraîner des dommages matériels.

### Symboles sur l'appareil



**Risque de projections de pellets de glace carbonique.**

Ne dirigez pas le pistolet de sablage vers des personnes. Éloignez les tiers du lieu d'intervention et tenez-les à distance (p. ex. par des barrières) pendant le fonctionnement. Ne touchez pas la buse ou le jet de glace carbonique pendant le fonctionnement.



**Risque d'étouffement dû au dioxyde de carbone.**

Pendant le fonctionnement, la teneur en dioxyde de carbone de l'air sur le lieu de

travail augmente.

Assurez-vous que le renouvellement d'air soit suffisant sur le lieu de travail.

Posez le tuyau d'échappement à l'extérieur, par exemple, de sorte que personne ne soit mis en danger par le dioxyde de carbone.

Remarque : Le dioxyde de carbone est plus lourd que l'air. Assurez-vous que le dioxyde de carbone ne descend pas, par exemple de l'extérieur dans un sous-sol sous l'atelier (flux).

Pour les travaux de sablage plus longs (plus de 10 minutes par jour) et en particulier dans les petites pièces (moins de 300 m<sup>3</sup>), nous vous recommandons de porter un avertisseur de dioxyde de carbone.

Signes de niveaux élevés de dioxyde de carbone :

3...5 % : Maux de tête, fréquence respiratoire élevée.

7...10% : Maux de tête, nausées, peut-être inconscience.

Si ces symptômes apparaissent, éteignez immédiatement l'appareil et sortez à l'air frais. Avant de continuer le travail, améliorez la ventilation ou utilisez un appareil respiratoire.

Le dioxyde de carbone est plus lourd que l'air et s'accumule dans les espaces étroits, les espaces plus bas ou dans les conteneurs fermés. Assurez-vous que le lieu de travail est suffisamment ventilé.

Respectez la fiche de données de sécurité du fournisseur de dioxyde de carbone.



**Risque de blessure, risque de dommage dû à une charge électrostatique.**

L'objet peut se charger électrostatiquement pendant le processus de nettoyage.

Mettez à la terre l'objet à nettoyer, et ce jusqu'à ce que le processus de nettoyage soit terminé.

**Risque de blessure dû à un choc électrique.**

N'ouvrez pas l'appareil. Les travaux sur l'appareil ne peuvent être effectués que par le service après-vente KÄRCHER.



**Risque de blessure par brûlure par le froid.**

La glace carbonique a une température de -79 °C. Ne touchez pas la glace carbonique ni les pièces froides de l'appareil.



**Risque de blessure en cas de chute de la bouteille de dioxyde de carbone, risque d'étouffement dû au dioxyde de carbone**

Fixez solidement la bouteille de dioxyde de carbone.



**Risque de blessure dû aux pellets de glace carbonique et aux particules de saletés projetées.**

Portez des lunettes de protection.

**Danger de dommages auditifs.**

Portez une protection auditive.



**Risque de blessure dû aux pellets de glace carbonique et aux particules de saletés projetées.**

Portez des gants de protection selon EN 511.



**Risque de blessure dû aux pellets de glace carbonique et aux particules de saletés projetées.**

Portez des vêtements de protection à manches longues.



**Attention ! Dysfonctionnements permanents possibles.**

Des traces de graisse ou d'huile interfèrent avec la formation de neige carbonique dans l'appareil. N'utilisez pas de graisse, d'huile ou d'autres lubrifiants sur la pièce de raccordement ou sur le filetage de la bouteille de dioxyde de carbone ou du tuyau de dioxyde de carbone.

### Consignes de sécurité générales

#### ⚠ DANGER

##### Risque de blessures

L'appareil peut démarrer sans surveillance. Débranchez la fiche secteur de la prise avant le début du travail.

##### Risque de blessures

La glace carbonique et les pièces froides de l'appareil peuvent provoquer des brûlures par le froid en cas de contact.

Portez des vêtements de protection contre le froid ou laissez l'appareil se réchauffer avant de travailler dessus.

Ne mettez jamais de glace carbonique dans votre bouche.

##### Risque de blessures

Le jet de glace carbonique peut être dangereux s'il n'est pas utilisé correctement.

Ne dirigez pas le jet de glace carbonique sur des personnes, des équipements électriques sous tension ou sur l'appareil lui-même.

Ne dirigez pas le jet de glace carbonique sur vous-même ou sur d'autres personnes, par exemple pour nettoyer des vêtements ou des chaussures.

##### Risque de blessures

Les objets légers peuvent être emportés par le jet de glace sèche.

Fixez les objets légers en place avant de commencer le nettoyage.

##### Risque d'asphyxie

Une concentration accrue en dioxyde de carbone dans l'air respiré peut entraîner la mort par suffocation.

Assurez-vous de ne pas générer d'émissions de gaz d'échappement à proximité des entrées d'air.

Veillez à une ventilation suffisante sur le lieu de travail et assurez-vous que les gaz d'échappement sont correctement évacués.

#### ⚠ AVERTISSEMENT

##### Risque de blessures

La force de recul du pistolet de sablage peut vous déséquilibrer.

Trouvez un endroit sûr pour vous tenir debout et tenir fermement le pistolet de sablage avant d'appuyer sur la gâchette.

##### Risque de blessures

Les pellets de glace carbonique et les particules de saleté peuvent frapper et blesser des personnes.

N'utilisez pas l'appareil lorsque d'autres personnes sont à portée de main à moins qu'elles ne portent des vêtements de protection.

N'utilisez pas l'appareil si un câble de raccordement ou des pièces importantes de l'appareil sont endommagés, par ex. dispositifs de sécurité, tuyau abrasif, pistolet de sablage.

### Consignes de sécurité pour les bouteilles de gaz

#### ⚠ DANGER

#### Risque d'éclatement, risque d'étouffement

Les bouteilles de gaz peuvent éclater si elles deviennent trop chaudes ou si elles sont endommagées mécaniquement. Une fuite de dioxyde de carbone peut entraîner la mort par suffocation.

Protégez les bouteilles de gaz de la chaleur excessive, du feu, de la corrosion dangereuse, des dommages mécaniques et des accès non autorisés.

Stockez les bouteilles de gaz de manière à ce qu'aucune issue de secours ne soit restreinte.

Ne stockez pas de bouteilles de gaz dans des pièces souterraines, dans et sur les escaliers, dans les couloirs, les corridors et les garages.

Ne stockez pas les bouteilles de gaz avec des matériaux inflammables.

Stockez les bouteilles de gaz à la verticale. Protégez les bouteilles de gaz contre le basculement ou la chute.

Fermez le robinet de la bouteille avant de transporter des bouteilles de gaz.

Transportez les bouteilles de gaz avec un chariot à bouteilles ou un véhicule et sécurisez les bouteilles contre les chutes.

Tirez sur le capuchon de protection avant de soulever la bouteille de gaz pour vérifier que le capuchon de protection est bien en place. Protégez la bouteille de gaz au point d'utilisation contre toute chute.

N'ouvrez pas le robinet de la bouteille pour vérifier la pression.

Ouvrez et fermez le robinet de la bouteille uniquement à la main sans l'aide d'outils.

Vérifiez que la connexion de la vanne de la bouteille / de l'appareil est étanche.

Fermez le robinet de la bouteille pendant les pauses et à la fin des travaux pour éviter les fuites de gaz incontrôlées.

Videz uniquement les bouteilles de gaz jusqu'à ce qu'une petite pression résiduelle reste dans la bouteille afin d'éviter l'entrée de corps étrangers.

Lorsque la bouteille de gaz a été vidée à la pression résiduelle, fermez d'abord le robinet de la bouteille avant de dévisser le dispositif d'extraction. La bouteille de gaz a encore une pression résiduelle considérable.

Avant de la renvoyer, vissez l'écrou de blocage et le capuchon de protection sur la bouteille de gaz.

Si le gaz s'échappe de manière incontrôlée, fermez le robinet de la bouteille. Si la sortie de gaz ne peut pas être arrêtée, sortez la bouteille à l'extérieur ou quittez la pièce, verrouillez l'accès et entrez et aérez la pièce uniquement si une mesure de concentration exclut un danger.

### Normes et directives

Les normes et directives suivantes (disponibles auprès de Carl Heymanns Verlag KG, Luxemburger Straße 449, 50939 Cologne) sont valables pour l'exploitation de cette installation en République fédérale d'Allemagne :

- DGVU R 100-500 Travaux avec des installations de sablage
- DGVU 113-004 Travaux dans des espaces étroits
- DGVU 113-004 Utilisation de vêtements de protection
- DGVU 113-004 Utilisation de gants de protection
- DGVU 113-004 Travaux avec des appareils de sablage
- DGVU 213-056 Avertisseurs de gaz
- VDMA 24389 Installations pour le jet de glace carbonique - exigences de sécurité

### Coupeure en cas d'urgence

1. Relâchez le levier de la gâchette du pistolet de sablage.
2. Tournez le programmeur en position « 0/OFF ».
3. Fermez le robinet d'arrêt sur la bouteille de dioxyde de carbone.
4. Coupez l'alimentation en air comprimé.

### Dispositifs de sécurité

#### ⚠ PRÉCAUTION

#### Dispositifs de sécurité manquants ou modifiés

Les dispositifs de sécurité servent à vous protéger.

Ne modifiez, ni ne contournez jamais les dispositifs de sécurité.

### Levier de sécurité

Le levier de sécurité empêche l'activation involontaire du pistolet de sablage.

La gâchette ne peut être actionnée que si le levier de sécurité a été levé au préalable.

### Accessoires et pièces de rechange

Utiliser exclusivement des accessoires et pièces de rechange originaux. Ceux-ci garantissent le fonctionnement sûr et sans défaut de votre appareil.

Des informations sur les accessoires et pièces de rechange sont disponibles sur le site Internet [www.kaercher.com](http://www.kaercher.com).

### Vêtements de protection

Lunettes de protection intégrale, antibuée, réf. : 6.321-208.0

Gants de protection contre le froid avec profil antidérapant, catégorie III selon EN 511, réf. : 6.321-210.0

Protection auditive avec serre-tête, réf. : 6.321-207.0

### Étendue de livraison

Lors du déballage, vérifiez que le contenu de la livraison est complet. Si des accessoires manquent ou en cas de dommage dû au transport, veuillez informer votre distributeur.

### Éléments de commande

#### Illustration A

- ① Roue directionnelle avec frein de stationnement
- ② Couplage tuyau abrasif
- ③ Couplage ligne de commande
- ④ Tableau de commande
- ⑤ Guidon
- ⑥ Support pour pistolet de sablage
- ⑦ Surface de dépose
- ⑧ Porte-buse
- ⑨ Écran
- ⑩ Programmeur
- ⑪ Voyant de défaut du dosage de pellets  
– S'allume en rouge : Le moteur d'entraînement du doseur est bloqué  
– Clignote en rouge : Le moteur d'entraînement du doseur est en surchauffe
- ⑫ Voyant de défaut de la production de pellets  
– S'allume en rouge : Le moteur de traction pour la production de pellets est bloqué
- ⑬ Voyant de défaut d'alimentation en air comprimé  
– S'allume en rouge : L'alimentation en air comprimé a une pression trop faible  
– Clignote en rouge : la pression interne est trop élevée
- ⑭ Témoin lumineux alimentation électrique  
– S'allume en vert : Alimentation électrique OK
- ⑮ Témoin lumineux air comprimé  
– S'allume en vert : Alimentation en air comprimé OK.
- ⑯ Voyant de défaut du pistolet de sablage  
– S'allume en jaune : la gâchette est fixe (ex. : serre-câble)  
– Clignote en jaune : pas de pistolet de sablage connecté à l'appareil
- ⑰ Buse à jet
- ⑱ Pistolet de sablage
- ⑲ Bouton air comprimé / pellets avec voyant lumineux  
– S'allume en rouge : Jet d'air comprimé  
– Arrêt : Jet de pellets
- ⑳ Gâchette
- ㉑ Levier de sécurité
- ㉒ Cône de retenue
- ㉓ Tuyau abrasif
- ㉔ Connexion bouteille
- ㉕ Vis de fermeture
- ㉖ Bague d'étanchéité en cuivre
- ㉗ Filtre à dioxyde de carbone
- ㉘ Bride à vis
- ㉙ Joint de connexion de bouteille (référence 6.574-316.0)
- ㉚ Bouteille de dioxyde de carbone à tube plongeur (pas fournie).
- ㉛ Tuyau de dioxyde de carbone
- ㉜ Sangle de retenue bouteille de dioxyde de carbone
- ㉝ Rail de retenue pour la station d'accueil
- ㉞ Support de tuyau / câble avec tendeur en caoutchouc
- ㉟ Ouverture pour réinitialisation de l'interrupteur de protection du moteur
- ㊱ Poignée
- ㊲ Raccord d'air comprimé
- ㊳ Espace pour bouteille de dioxyde de carbone
- ㊴ Tuyau d'échappement de dioxyde de carbone

- ④⑩ Câble secteur avec fiche secteur
- ④① Support pour tuyau abrasif
- ④② Robinet de vidange pour l'eau de condensation

### Écran

**Programmateur sur niveau 1 ... 3 :**

#### Illustration B

- ① Jet de pression
- ② Durée totale de fonctionnement
- ③ Le service client est dû
- ④ Temps de faisceau depuis la dernière réinitialisation

**Programmateur en position de réinitialisation :**

#### Illustration C

- ① Pour réinitialiser le temps de faisceau, appuyez sur le bouton air comprimé / pellets
- ② Durée restante jusqu'au prochain service après-vente
- ③ Temps de faisceau depuis la dernière réinitialisation

### Mise en service

#### ⚠ DANGER

#### Risque de blessures

Les pellets de glace carbonique peuvent s'échapper des composants endommagés et provoquer des blessures.

Avant la mise en service, vérifiez tous les composants de l'appareil, en particulier le tuyau abrasif, pour vous assurer qu'ils sont en bon état. Remplacez les assemblages endommagés par des assemblages sans défaut. Nettoyez les assemblages souillés et vérifiez qu'ils fonctionnent correctement.

#### ATTENTION

#### Risque d'endommagement

De l'eau de condensation peut s'écouler du boîtier de l'appareil sur le sol.

L'appareil ne doit pas être utilisé sur une surface sensible à l'humidité.

1. Ouvrez le robinet de vidange et vidangez l'eau de condensation qui s'est accumulée dans l'appareil.
2. Fermez le robinet de vidange.
3. Placez l'appareil sur une surface plane et horizontale.
4. Bloquez les roulettes avec les freins de stationnement.
5. Branchez le tuyau abrasif sur le couplage de l'appareil.

#### Illustration H

- ① Ligne de contrôle
  - ② Ecrou-raccord
  - ③ Couplage ligne de commande
  - ④ Couplage tuyau abrasif
  - ⑤ Ecrou-raccord
  - ⑥ Tuyau abrasif
6. Dévissez l'écrou-raccord du tuyau abrasif et serrez-le légèrement avec une clé plate.
  7. Branchez la ligne de commande sur l'appareil.
  8. Vissez l'écrou-raccord de la conduite de commande et serrez à la main.
  9. Insérez le pistolet de sablage avec le cône de retenue dans le support de l'appareil.

#### ⚠ DANGER

#### Risque d'asphyxie

Le dioxyde de carbone s'échappe du tuyau d'échappement. À partir d'une concentration de 8 % en volume dans la respiration, le dioxyde de carbone entraîne une perte de conscience, un arrêt respiratoire et la mort. La concentration maximale sur le lieu de travail est de 0,5 %. Le dioxyde de carbone est plus lourd que l'air et s'accumule dans les fosses, les sous-sols et les puits. Posez le tuyau d'échappement de sorte que personne ne soit mis en danger par le dioxyde de carbone qui s'échappe.

**Remarque :** Le dioxyde de carbone est plus lourd que l'air. Assurez-vous que le dioxyde de carbone ne descend pas, par exemple de l'extérieur dans un sous-sol sous l'atelier (flux).

10. Posez le tuyau d'échappement à l'extérieur ou connectez-le à un dispositif d'aspiration.

### Changer la buse à jet

La buse à jet sur le pistolet de sablage peut être remplacée afin d'adapter l'appareil au matériau et au degré de salissure de l'objet à nettoyer.

#### ⚠ DANGER

#### Risque de blessures

L'appareil peut démarrer accidentellement et provoquer des blessures et des brûlures causées par le froid du jet de pellets de glace carbonique.

Réglez le programmateur sur « 0 / OFF » avant de changer la buse.

#### ⚠ AVERTISSEMENT

#### Risque de blessures

Immédiatement après utilisation, la buse est très froide et peut provoquer des brûlures par le froid en cas de contact.

Laissez la buse réchauffer avant de la remplacer ou portez des gants de protection.

#### ATTENTION

#### Risque d'endommagement

N'utilisez pas l'appareil si aucune buse à jet n'est fixée au pistolet de sablage.

1. Appuyez sur le bouton de déverrouillage et retirez la buse du pistolet de sablage.

#### Illustration D

- ① Pistolet de sablage
  - ② Tourillon
  - ③ Buse à jet
  - ④ Bouton de déverrouillage
2. Insérer l'autre buse à jet dans le pistolet de sablage jusqu'à ce qu'elle s'enclenche.

**Remarque :** La buse à jet est correctement engagée lorsque le tourillon ne dépasse plus du boîtier. La buse à jet peut être tournée dans l'orientation souhaitée.

### Connecter l'air comprimé

#### Remarque

Pour un fonctionnement sans problème, l'air comprimé doit avoir une faible teneur en humidité (maximum 5 % d'humidité relative, point de rosée inférieur à 0 °C). L'air

comprimé doit être exempt d'huile, de saleté et de corps étrangers.

L'air comprimé doit être sec et exempt d'huile ; au moins un refroidisseur final et un séparateur doivent être connectés en aval du compresseur.

L'alimentation en air comprimé doit être équipée d'un réducteur de pression sur site.

1. Mettez un équipement de protection individuelle.
2. Branchez un tuyau d'air comprimé sur le raccord d'air comprimé de l'appareil.
3. Ouvrez lentement la vanne d'arrêt d'air comprimé sur site.

### Connecter la bouteille de dioxyde de carbone

Exigences concernant l'alimentation en CO<sub>2</sub> :

- Bouteille de CO<sub>2</sub> à tube plongeur pour le prélèvement du CO<sub>2</sub> liquide.

#### Remarque

Les bouteilles de CO<sub>2</sub> à tube plongeur (également appelé tube montant) sont généralement identifiées par un grand « T » sur la bouteille ou sur le dos de la bouteille. Parfois, le tube plongeur est en outre symbolisé par un trait de couleur vertical sur la bouteille.

- La qualité du CO<sub>2</sub> doit correspondre aux informations du chapitre « Utilisation conforme ».

#### ATTENTION

#### Dysfonctionnements

Une soupape de pression résiduelle ou un clapet anti-retour après la bouteille de CO<sub>2</sub> empêche le prélèvement de CO requis.

En cas d'utilisation d'une bouteille de CO<sub>2</sub> avec soupape de pression résiduelle, le kit de montage de soupape de pression résiduelle (référence 2.574-006.0) disponible comme accessoire doit être installé entre la bouteille et l'appareil.

#### Illustration E

- ① Bouteille de CO<sub>2</sub> sans soupape de pression résiduelle
- ② Bouteille de CO<sub>2</sub> avec soupape de pression résiduelle

Lorsque la température augmente, l'efficacité de la production de pellets diminue et une plus grande proportion de dioxyde de carbone est libérée sous forme gazeuse via le tuyau d'échappement. Conservez les bouteilles de dioxyde de carbone aussi froides que possible (en dessous de 31 °C) et protégez-les du rayonnement solaire et de la chaleur pendant le fonctionnement.

1. Poussez l'appareil sur une surface plane et stable.
2. Serrez le frein de stationnement sur les deux roulettes.
3. Ouvrez les deux sangles de la bouteille de dioxyde de carbone.

4. Placez la bouteille de dioxyde de carbone sur la surface de l'appareil.

**Remarque :** Si la bouteille de dioxyde de carbone est transportée sur un chariot à bouteilles, le bord avant de la zone de plancher sur le chariot de transport

peut être placé sur la surface de l'appareil. Ensuite, la bouteille peut être déplacée du chariot à la base en la faisant tourner.

- Placez les deux sangles autour de la bouteille de dioxyde de carbone, verrouillez et serrez.
- Dévissez le capuchon protecteur de la bouteille de dioxyde de carbone.

#### ATTENTION

##### Dysfonctionnements possibles

Des traces de graisse interfèrent avec la formation de neige carbonique dans l'appareil.

Vérifiez la tubulure de raccordement et le filetage de la bouteille de dioxyde de carbone et du tuyau de dioxyde de carbone et, si nécessaire, nettoyez-les avant de les connecter à l'appareil.

Assurez-vous qu'un joint en bon état est inséré entre la bouteille et la connexion de la bouteille.

- Pour les bouteilles équipées d'une soupape de pression résiduelle, fixer le kit de montage de soupape de pression résiduelle (référence 2.574-006.0) disponible comme accessoire sur la bouteille de dioxyde de carbone. À cet effet, suivre les instructions séparées jointes à l'adaptateur.
- Raccorder la connexion de la bouteille avec le filtre à dioxyde de carbone à la bouteille de dioxyde de carbone. Veiller à ce qu'une bague d'étanchéité de connexion de la bouteille intacte soit insérée entre la bride à vis et la bouteille de dioxyde de carbone.
- Serrer légèrement l'écrou-raccord étroit de la bride à vis à l'aide d'une clé à fourche ou d'une clé polygonale (p. ex. 6.574-337.0). Maintenir alors l'écrou-raccord large à l'aide d'une clé à fourche pour ne pas tordre le tuyau de dioxyde de carbone.

#### ATTENTION

Ne pas soumettre le tuyau de dioxyde de carbone à une torsion sous peine de l'endommager.

#### Établir la connexion au secteur

##### ⚠ DANGER

##### Risque de blessure dû à un choc électrique

La prise utilisée doit être installée par un électricien et conforme à la norme CEI 60364-1.

L'appareil ne doit être connecté qu'à une alimentation électrique avec terre de protection.

La prise utilisée doit être facilement accessible et à une hauteur comprise entre 0,6 m et 1,9 m au-dessus du sol.

La prise utilisée doit être à portée de vue de l'opérateur.

L'appareil doit être protégé par un disjoncteur différentiel, 30 mA.

Vérifiez que le cordon d'alimentation de l'appareil n'est pas endommagé avant chaque utilisation. Ne pas mettre en ser-

vice l'appareil avec un câble endommagé. Faites remplacer un câble endommagé par un électricien qualifié.

Le câble d'extension doit assurer la protection IPX4 et la conception du câble doit au moins être conforme à H 07 RN-F 3G1,5.

Des câbles de rallonge inappropriés peuvent être dangereux. Si un câble de rallonge est utilisé, il doit être adapté à l'utilisation en extérieur, la connexion doit être sèche et se situer au-dessus du sol. Il est recommandé d'utiliser à cet effet un tambour de câble qui maintient la prise à au moins 60 mm au-dessus du sol.

- Brancher la fiche secteur dans la prise de courant.

#### Réinitialiser le temps de faisceau

Pour tenir compte des heures de travail, le compteur de temps de faisceau peut être remis à 0 avant le début du travail.

- Tournez le programmeur en position de réinitialisation.

##### Illustration F

- ① Durée restante jusqu'au prochain service après-vente
  - ② Temps de faisceau depuis la dernière réinitialisation
  - ③ Bouton air comprimé / pellets
- Appuyez sur le bouton air comprimé / pellets du pistolet de sablage. Le temps de faisceau est remis à 0

#### Commande

##### ⚠ DANGER

##### Risque de blessures

Les pellets de glace carbonique projetés peuvent provoquer des blessures ou des brûlures par le froid.

Ne dirigez pas le pistolet de sablage vers des personnes. Éloignez les tiers du lieu d'utilisation et tenez-les à distance (par exemple par des barrières) pendant le fonctionnement. Ne touchez pas la buse ou le jet de glace carbonique pendant le fonctionnement.

- Effectuez tous les travaux d'entretien du chapitre « Entretien et maintenance / quotidiennement avant la mise en service ».

- Isolez la zone de travail pour empêcher les personnes d'entrer pendant le fonctionnement.

##### ⚠ DANGER

##### Risque d'asphyxie

Risque d'étouffement dû au dioxyde de carbone. Les pellets de glace carbonique sont constitués de dioxyde de carbone solide. Lorsque l'appareil est utilisé, la teneur en dioxyde de carbone de l'air sur le lieu de travail augmente.

Posez le tuyau d'échappement à l'extérieur, par exemple, de sorte que personne ne soit mis en danger par le dioxyde de carbone.

**Remarque :** Le dioxyde de carbone est plus lourd que l'air. Assurez-vous que le dioxyde de carbone ne descend pas, par exemple de l'extérieur dans un sous-sol sous l'atelier (flux).

Pour les travaux de sablage plus longs (plus de 10 minutes par jour) et en particulier dans les petites pièces (moins de 300 m<sup>3</sup>), nous vous recommandons de porter un avertisseur de dioxyde de carbone.

Signes de concentration élevée de dioxyde de carbone dans l'air que vous respirez : 3...5 % : Maux de tête, fréquence respiratoire élevée.

7...10 % : Maux de tête, nausées, peut-être inconscience.

Dès la première apparition de ces signes, éteignez immédiatement l'appareil et sortez à l'air frais. Avant de continuer le travail, assurez-vous d'améliorer la ventilation ou d'utiliser un appareil respiratoire.

Respectez la fiche technique de sécurité du fournisseur du dioxyde de carbone.

#### Danger dû aux substances dangereuses pour la santé.

Les substances retirées de l'objet à nettoyer tourbillonnent sous forme de poussière.

Respectez les mesures de sécurité appropriées si des poussières nocives peuvent apparaître pendant le processus de nettoyage.

#### Risque d'explosion

Un mélange d'oxyde de fer et de poussière de métal léger peut s'enflammer dans des conditions défavorables et générer une chaleur intense.

Ne travaillez jamais sur des métaux légers et des pièces ferreuses en même temps. Nettoyez la zone de travail et le dispositif d'extraction avant de travailler sur l'autre matériau.

- Lorsque vous travaillez dans des espaces étroits, assurez-vous que l'échange d'air est suffisant pour maintenir la concentration de dioxyde de carbone dans l'air ambiant en dessous du niveau dangereux.

- Fixez les objets de nettoyage légers.

##### ⚠ DANGER

##### Risque de décharge électrostatique

L'objet peut se charger électrostatiquement pendant le processus de nettoyage. La décharge ultérieure peut provoquer des blessures et les assemblages électroniques peuvent être endommagés.

Mettez à la terre l'objet à nettoyer pendant tout le processus de nettoyage.

- Mettez à la terre l'objet de nettoyage électriquement.
- Portez des vêtements de protection, des gants de protection, des lunettes bien ajustées et une protection auditive.
- Activez l'alimentation en air comprimé.
- Ouvrez la vanne d'arrêt sur la bouteille de dioxyde de carbone.
- Tournez le programmeur sur le niveau 3.

##### Illustration G

- ① Programmeur
- ② Niveau 1
- ③ Niveau 2
- ④ Niveau 3
- ⑤ Réinit.

10. Choisissez un endroit sûr pour vous tenir debout et adoptez une posture sûre afin de ne pas être déséquilibré par la force de recul du pistolet de sablage.

### Nettoyage avec des pellets de glace carbonique

1. Sélectionnez le fonctionnement avec jet de pellets à l'aide du bouton air comprimé / pellets. (Le témoin de contrôle ne doit pas s'allumer.)

#### Illustration I

- ① Bouton air comprimé / pellets avec voyant lumineux  
S'allume en rouge : Jet d'air comprimé  
Arrêt : Jet de pellets
2. Réglez la pression du jet sur le détenteur sur site à la valeur souhaitée. Pression maximale : 10 bars. Pression minimale :

- Niveau 1 : 0,7 bar
- Niveau 2 : 1,4 bar
- Niveau 3 : 2,8 bar

#### Remarque

La pression s'affiche à l'écran. Si la pression minimale n'est pas atteinte ou si la pression maximale est dépassée, l'affichage clignote.

3. Ne dirigez pas le pistolet sur le corps.
4. Poussez le levier de sécurité du pistolet de sablage vers le haut et activez en même temps la gâchette.

#### Illustration K

- ① Levier de sécurité
- ② Gâchette
- ③ Éclairage de travail

L'éclairage de travail démarre en même temps que la production de pellets.

5. Attendez que le jet de pellets se soit formé.

#### ATTENTION

**N'utilisez jamais l'appareil sans ou avec une bouteille de dioxyde de carbone vide.**

Utilisez le programmeur pour sélectionner un niveau plus élevé ou changez la bouteille de dioxyde de carbone si aucun pellet ne sort du pistolet de sablage après 5 minutes de sablage.

6. Si nécessaire, ramenez le programmeur au niveau 2 ou 1.

#### ATTENTION

##### Risque d'endommagement

Des pellets grossiers peuvent éventuellement sortir.

Vérifiez d'abord la puissance de nettoyage à un endroit non visible pour éviter tout dommage.

#### Remarque

Si le jet de glace carbonique est interrompu, augmenter la pression du jet ou régler un niveau inférieur sur le sélecteur de programme.

7. Dirigez le jet de pellets vers l'objet à nettoyer et éliminez la saleté avec le jet.
8. Relâcher la gâchette.  
Le jet de pellets s'arrête.  
L'éclairage de travail s'éteint au bout de 30 secondes.

9. Insérez le pistolet de sablage avec le cône de retenue dans le support de l'appareil.

#### Illustration J

- ① Support
- ② Cône de retenue
- ③ Pistolet de sablage

10. Fermer la vanne d'arrêt de la bouteille de dioxyde de carbone si la pause de travail dure plus de 30 minutes.

### Air comprimé sans jet de pellets

La saleté détachée peut être éliminée avec de l'air comprimé sans pellets de glace carbonique.

1. Sélectionnez le fonctionnement avec de l'air comprimé à l'aide du bouton air comprimé / pellets. (Le témoin de contrôle doit s'allumer en rouge.)

#### Illustration I

- ① Bouton air comprimé / pellets avec voyant lumineux  
S'allume en rouge : Jet d'air comprimé  
Arrêt : Jet de pellets

2. Poussez le levier de sécurité du pistolet de sablage vers le haut et activez en même temps la gâchette.

#### Illustration K

- ① Levier de sécurité
- ② Gâchette
- ③ Éclairage de travail

L'air comprimé sort de la buse à jet et l'éclairage de travail est allumé.

3. Dirigez le jet d'air comprimé vers l'objet à nettoyer et éliminez la contamination.
4. Relâcher la gâchette.

Le jet d'air comprimé s'arrête.

- L'éclairage de travail s'éteint au bout de 30 secondes.

5. Insérez le pistolet de sablage avec le cône de retenue dans le support de l'appareil.

6. Fermer la vanne d'arrêt de la bouteille de dioxyde de carbone si la pause de travail dure plus de 30 minutes.

### Fin du fonctionnement

1. Relâchez le levier de la gâchette du pistolet de sablage.
2. Fermez le robinet d'arrêt sur la bouteille de dioxyde de carbone.
3. Appuyer sur la gâchette du pistolet de sablage jusqu'à ce que plus aucun pellet ne sorte.
4. Tournez le programmeur sur le niveau 1.
5. Coupez l'alimentation en air comprimé.
6. Actionnez la gâchette du pistolet de sablage jusqu'à ce que l'air comprimé se soit échappé de l'appareil.
7. Tournez le programmeur en position « 0/OFF ».
8. Retirer la fiche secteur de la prise de courant.
9. Enroulez le cordon d'alimentation, accrochez-le à un support de flexible / porte-câble et fixez-le avec le tendeur en caoutchouc.

### Illustration L

- ① Câble secteur
- ② Support de flexible / porte-câble
- ③ Tendeur en caoutchouc
- ④ Tuyau d'échappement

10. Retirez le tuyau d'air comprimé de l'appareil.

11. Enroulez le tuyau d'échappement, accrochez-le à un support de flexible / porte-câble et fixez-le avec le tendeur en caoutchouc.

12. Enroulez le tuyau abrasif et accrochez-le sur le support du tuyau abrasif.

13. Insérez le pistolet de sablage avec le cône dans le support de l'appareil.

## Transport

#### △ PRÉCAUTION

##### Risque d'accident et de blessure

Lors du transport et du stockage, tenez compte du poids de l'appareil, voir chapitre Caractéristiques techniques.

#### ATTENTION

##### Risque d'endommagement

Un transport horizontal peut entraîner une fuite d'huile de moteur. Une quantité d'huile insuffisante peut entraîner des dommages lors du prochain fonctionnement.

Transportez toujours l'appareil en position verticale.

1. Effectuez toutes les étapes du chapitre « Terminer l'utilisation » avant le transport.
2. Relâchez les freins de stationnement sur les roulettes et poussez l'appareil au niveau de la poignée de poussée.
3. Retirez la bouteille de dioxyde de carbone de l'appareil avant le chargement dans un véhicule.
4. L'appareil peut être soulevé par 2 personnes. Chaque personne utilise une poignée sur la face inférieure de l'appareil et soutient l'appareil de l'autre main sur le bord supérieur.
5. Pour le transport dans des véhicules, verrouillez les freins de stationnement sur les roulettes et fixez l'appareil avec une sangle de serrage.

#### Illustration M

## Stockage

#### △ PRÉCAUTION

##### Risque d'accident et de blessure

Lors du transport et du stockage, tenez compte du poids de l'appareil, voir chapitre Caractéristiques techniques.

L'appareil doit être stocké exclusivement en espace intérieur.

#### △ DANGER

##### Risque d'asphyxie

Le dioxyde de carbone peut s'accumuler dans les espaces clos et entraîner la mort par suffocation.

Ne stockez les bouteilles de dioxyde de carbone (même si elles sont connectées à l'appareil) que dans des endroits bien ventilés.

## Entretien et maintenance

### Consignes de maintenance

La base de la sécurité du fonctionnement d'une installation est une maintenance régulière selon le plan de maintenance suivant.

Utilisez exclusivement les pièces de rechange d'origine du fabricant ou les pièces qu'il recommande, telles que

- les pièces de rechange et d'usure,
- les accessoires,
- les fluides de fonctionnement,
- les détergents.

#### ⚠ DANGER

##### Risque d'accident

*L'appareil peut démarrer de manière intempestive. Les pièces froides de l'appareil ou le dioxyde de carbone liquide peuvent provoquer des gelures. Le dioxyde de carbone gazeux peut entraîner la mort par asphyxie. Avant d'intervenir sur l'appareil, effectuez toutes les étapes du chapitre « Terminer l'utilisation ». Attendez que l'appareil se soit réchauffé ou portez des vêtements de protection contre le froid. Ne mettez jamais de glace carbonique dans votre bouche.*

#### ATTENTION

##### Risque d'endommagement

*L'utilisation d'un produit de nettoyage inapproprié peut endommager l'appareil et le pistolet de sablage.*

*Ne nettoyez jamais l'appareil ou le pistolet de sablage avec des solvants, de l'essence ou des produits de nettoyage contenant de l'huile.*

### Contrat de maintenance

Afin de garantir un fonctionnement fiable de l'installation, nous vous recommandons de souscrire à un contrat de maintenance. Veuillez-vous adresser au service après-vente KÄRCHER compétent.

## Plan de maintenance

### Tous les jours avant le début des opérations

1. Examinez attentivement le tuyau abrasif pour vérifier l'absence de fissures, de plis et d'autres dommages. Des points faibles dans le tuyau indiquent une usure à l'intérieur du tuyau. Remplacez le tuyau défectueux ou usé par un nouveau tuyau.
2. Examinez les câbles électriques et les connecteurs pour détecter tout dommage. Faites remplacer les pièces défectueuses par le service après-vente.

### Toutes les 100 heures de service

1. Vérifiez les raccords sur le tuyau abrasif et sur l'appareil pour détecter tout dommage et usure. Remplacer le flexible de matériau de sablage défectueux, faire remplacer les raccords défectueux sur l'appareil par le service après-vente.

### Toutes les 500 heures ou tous les ans

1. Faites vérifier l'appareil par le service après-vente.

### Tous les 2 ans :

1. Renouvelez le tuyau abrasif au moins tous les 2 ans.

### Contrôles

Selon DGUV R 100-500, les contrôles suivants doivent être réalisés sur l'appareil par un expert. Les résultats du contrôle doivent être consignés dans un certificat de test. L'exploitant de l'appareil doit conserver le certificat de test jusqu'au prochain test.

### Après une interruption d'activité de plus d'un an

1. Vérifiez la qualité et le fonctionnement de l'appareil.

### Après avoir changé de site d'installation

1. Vérifiez l'état, le fonctionnement et l'installation de l'appareil.

## Après des travaux de réparation ou des modifications pouvant affecter la sécurité de fonctionnement

1. Vérifiez l'état, le fonctionnement et l'installation de l'appareil.

## Aide en cas de défauts

#### ⚠ DANGER

##### Risque d'accident

*L'appareil peut démarrer de manière intempestive. Les pièces froides de l'appareil ou le dioxyde de carbone liquide peuvent provoquer des gelures. Le dioxyde de carbone gazeux peut entraîner la mort par asphyxie. Avant d'intervenir sur l'appareil, effectuez toutes les étapes du chapitre « Terminer l'utilisation ». Attendez que l'appareil se soit réchauffé ou portez des vêtements de protection contre le froid. Ne mettez jamais de glace carbonique dans votre bouche.*

#### ATTENTION

##### Risque d'endommagement

*L'utilisation d'un produit de nettoyage inapproprié peut endommager l'appareil et le pistolet de sablage.*

*Ne nettoyez jamais l'appareil ou le pistolet de sablage avec des solvants, de l'essence ou des produits de nettoyage contenant de l'huile.*

### Affichage de défauts

Les défauts sont indiqués par les voyants lumineux du panneau de commande.

#### Illustration N

- ① Voyant de défaut du pistolet de sablage
- ② Voyant de défaut d'alimentation en air comprimé
- ③ Voyant de défaut de la production de pellets
- ④ Voyant de défaut du dosage de pellets

### Dépannage

Les défauts ont souvent des causes simples que vous pouvez vous-même éliminer à l'aide de l'aperçu suivant. En cas de doute, ou en absence de mention des défauts, veuillez vous adresser au service après-vente Kärcher autorisé.

Erreur	Solution
<b>Le voyant de défaut du pistolet de sablage s'allume</b>	<ul style="list-style-type: none"><li>● N'appuyez pas sur la gâchette du pistolet de sablage avant de l'allumer.</li><li>● Retirez la fixation sur la gâchette du pistolet de sablage.</li></ul>
<b>Le voyant de défaut du pistolet de sablage clignote</b>	<ul style="list-style-type: none"><li>● Vérifiez si la ligne de commande du pistolet de sablage est connectée à l'appareil.</li><li>● Vérifiez que la ligne de commande du tuyau abrasif n'est pas endommagée.</li></ul>
<b>Le voyant de défaut d'alimentation en air comprimé s'allume</b>	<ul style="list-style-type: none"><li>● Augmentez la pression d'air.</li></ul>
<b>Le voyant de défaut d'alimentation en air comprimé clignote</b>	<ul style="list-style-type: none"><li>● Vérifiez que le tuyau d'échappement n'est pas obstrué.</li><li>● La bouteille de dioxyde de carbone est trop chaude et a donc une pression trop élevée. Installez l'appareil, y compris la bouteille de dioxyde de carbone, dans un endroit plus frais ou protégez-le des rayons directs du soleil.</li></ul>
<b>Le voyant de défaut de la production de pellets s'allume</b>	<ul style="list-style-type: none"><li>● Laissez l'appareil décongeler. Vérifiez le filtre à dioxyde de carbone et changez-le si nécessaire. Réalisez ensuite une réinitialisation.</li><li>● Si le problème se reproduit, remplacez la bouteille de dioxyde de carbone.</li></ul>
<b>Le voyant de défaut du dosage de pellets s'allume</b>	<ul style="list-style-type: none"><li>● Éteindre, puis rallumer l'appareil.</li><li>● Si le voyant de défaut reste allumé, contacter le service après-vente.</li></ul>
<b>Le voyant de défaut du dosage de pellets clignote</b>	<ul style="list-style-type: none"><li>● Laissez refroidir le moteur de dosage. Positionnez l'appareil de manière à ce que l'air puisse pénétrer dans l'appareil par le bas. Contactez le service après-vente si nécessaire.</li></ul>
<b>Le témoin lumineux d'alimentation ne s'allume pas</b>	<ul style="list-style-type: none"><li>● Brancher la fiche secteur dans la prise de courant.</li><li>● Vérifiez l'alimentation électrique sur place.</li></ul>



Erreur	Solution
<b>Le témoin lumineux d'air comprimé ne s'allume pas</b>	<ul style="list-style-type: none"> <li>● Connectez un tuyau d'air comprimé à l'appareil.</li> <li>● Ouvrez la vanne d'arrêt de l'alimentation en air comprimé sur site.</li> </ul>
<b>L'appareil ne fonctionne pas</b>	<ul style="list-style-type: none"> <li>● Vérifiez les témoins lumineux et les voyants de défaut.</li> <li>● Effectuez une réinitialisation.</li> </ul>
<b>Mauvaises performances de nettoyage</b>	<ul style="list-style-type: none"> <li>● Tournez le programmeur sur un niveau supérieur.</li> <li>● Augmentez la pression du jet.</li> <li>● Vérifiez le niveau de la bouteille de dioxyde de carbone.</li> <li>● N'utilisez pas de bouteille de dioxyde de carbone chauffée. Protégez la bouteille de dioxyde de carbone du rayonnement thermique. Si la température du dioxyde de carbone est supérieure à 31 °C, l'efficacité de la production de pellets diminue fortement.</li> <li>● Laissez le tuyau abrasif et le pistolet de sablage décongeler pour éliminer tout blocage. Augmentez ensuite la pression du jet.</li> </ul>
<b>Dosage de pellets trop faible</b>	<ul style="list-style-type: none"> <li>● Tournez le programmeur sur un niveau supérieur.</li> <li>● Remplacez le filtre à dioxyde de carbone entre la bouteille de dioxyde de carbone et l'appareil.</li> </ul>
<b>Interruptions récurrentes du jet de glace carbonique</b>	<ul style="list-style-type: none"> <li>● Tourner le sélecteur de programme sur un niveau inférieur ou augmenter la pression du jet.</li> <li>● Si la buse à jet est obstruée : <ul style="list-style-type: none"> <li>a Fermer immédiatement la bouteille de dioxyde de carbone.</li> <li>b Laisser décongeler l'appareil pendant 30 minutes.</li> <li>c Augmentez la pression du jet.</li> <li>d Démarrer l'appareil avec la bouteille de dioxyde de carbone fermée pour éliminer les résidus de pellets.</li> </ul> </li> </ul>

### Effectuer une réinitialisation

1. Appuyez sur le bouton de réinitialisation à l'intérieur de l'appareil avec un tourne-vis.

### Illustration O

### Remplacer le filtre à dioxyde de carbone

#### ATTENTION

#### Dysfonctionnements

Le dioxyde de carbone contaminé peut provoquer des dysfonctionnements.

Lorsque vous travaillez sur le filtre à dioxyde de carbone, veillez à ne pas mettre de saleté dans l'appareil.

#### ATTENTION

#### Dysfonctionnements

Dysfonctionnement dû à des impuretés. Après chaque desserrage ou dévissage de la vis de fermeture, le filtre à dioxyde de carbone et le joint en cuivre doivent être remplacés. Si ce n'est pas le cas, des particules peuvent se détacher du filtre à dioxyde de carbone et entraîner des dysfonctionnements.

#### Remarque

Le filtre à dioxyde de carbone est rétrolavé et nettoyé dès que la connexion de bouteille sous pression est débranchée de la bouteille de dioxyde de carbone. Il n'est donc pas nécessaire de remplacer régulièrement le filtre à dioxyde de carbone.

1. Fermez le robinet d'arrêt sur la bouteille de dioxyde de carbone.
2. Faire fonctionner l'appareil au niveau le plus élevé pendant environ 1 minute pour dépressuriser le flexible de dioxyde de carbone.
3. Dévisser la bride à vis de la bouteille de dioxyde de carbone.
4. Dévisser avec précaution la vis de fermeture au niveau de la bride à vis. Laisser alors la bride à vis pendre pour empêcher les salissures de pénétrer dans le flexible de dioxyde de carbone.

### Illustration P

- ① Bride à vis
- ② Filtre à dioxyde de carbone
- ③ Bague d'étanchéité en cuivre
- ④ Vis de fermeture

5. Retirer le filtre à dioxyde de carbone.
6. Aspirer la vis de fermeture et la bride à vis à l'aide d'un aspirateur.
7. Appuyer délicatement à la main sur le filtre à dioxyde de carbone neuf en le tenant par la vis de fermeture.
8. Remplacer le joint en cuivre.
9. Serrer la vis de fermeture en maintenant l'hexagone large de la bride à vis à l'aide d'une clé à fourche.  
Couple de serrage : 80 Nm.

### Garantie

Les conditions de garantie publiées par notre société commerciale compétente s'appliquent dans chaque pays. Nous rémédiions gratuitement aux défauts possibles sur votre appareil dans la durée de garantie dans la mesure où la cause du défaut est un vice de matériau ou de fabrication. En cas de garantie, veuillez vous adresser à votre distributeur ou au point de service après-vente autorisé le plus proche avec la facture d'achat.  
(Voir l'adresse au dos)

### Accessoires

#### Kit de montage de soupape de pression résiduelle

Référence 2.574-006.0

Nécessaire en cas d'utilisation de bouteilles de dioxyde de carbone avec soupape de pression résiduelle.

### Caractéristiques techniques

**IB 10/  
8 L2P**

#### Raccordement électrique

Tension du secteur	V	220... 230
Phase	~	1
Fréquence	Hz	50...60
Puissance raccordée	kW	1,0
Type de protection		IPX4
Courant de fuite, typ.	mA	<3,5
Disjoncteur différentiel	delta I,	0,03 A

#### Raccord d'air comprimé

Tuyau d'air comprimé, largeur nominale (min.)	Pouce	0,5
Pression (max.)	MPa (bar)	1,0 (10)
Consommation d'air comprimé, max.	m <sup>3</sup> / min	0,8

#### Caractéristiques de puissance de l'appareil

Pression de jet, max.	MPa (bar)	1,0 (10)
Pression du jet, min. niveau 1	MPa (bar)	0,07 (0,7)
Pression du jet, min. niveau 2	MPa (bar)	0,14 (1,4)
Pression du jet, min. niveau 3	MPa (bar)	0,28 (2,8)
Consommation de dioxyde de carbone	kg/h	20...60
Force de recul du pistolet de sablage max.	N	40

#### Bouteille de dioxyde de carbone

Volume de remplissage maximal	kg	37,5
Diamètre, max.	mm	220

#### Conditions ambiantes

Échange d'air	m <sup>3</sup> /h	2000
---------------	-------------------	------

		IB 10/ 8 L2P
<b>Dimensions et poids</b>		
Poids en ordre de marche typique (sans bouteille de dioxyde de carbone)	kg	95
Longueur	mm	866
Largeur	mm	443
Hauteur sans bouteille de dioxyde de carbone	mm	970
<b>Valeurs déterminées selon EN 60335-2-79</b>		
Valeur de vibrations main-bras	m/s <sup>2</sup>	0,08
Niveau de pression acoustique	dB(A)	95
Niveau de puissance acoustique LWA + incertitude KWA	dB(A)	115
Sous réserve de modifications techniques.		

## Déclaration de conformité UE

Nous déclarons par la présente que la machine désignée ci-après ainsi que la version que nous avons mise en circulation, est conforme, de par sa conception et son type, aux exigences fondamentales de sécurité et de santé en vigueur des normes UE. Toute modification de la machine sans notre accord annule cette déclaration.

Produit : Nettoyeur cryogénique

Type :  
1.574-xxx (IB 10/8 L2P)

### Normes UE en vigueur

2006/42/CE (+2009/127/CE)  
2014/30/UE  
2011/65/EU  
2009/125/CE + 2009/1781

### Normes harmonisées appliquées

EN 60335-1  
EN IEC 63000: 2018  
EN 62233: 2008  
EN 55014-1: 2017 + A11: 2020  
EN 55014-2: 2015  
EN 61000-3-2: 2014  
EN 61000-3-3: 2013

Les signataires agissent sous ordre et avec le pouvoir de la direction.

  
H. Jenner  
Chairman of the Board of Management

  
S. Reiser  
Director Regulatory Affairs & Certification



Responsable de la documentation :

S. Reiser  
Alfred Kärcher SE & Co. KG  
Alfred-Kärcher-Str. 28 - 40  
71364 Winnenden (Germany)  
Tél. : +49 7195 14-0  
Télécopie : +49 7195 14-2212  
Winnenden, le 01/02/2021

## Indice

Avvertenze generali.....	26
Impiego conforme alla destinazione d'uso .....	26
Funzione.....	26
Tutela dell'ambiente .....	26
Avvertenze di sicurezza .....	26
Dispositivi di sicurezza .....	28
Accessori e ricambi .....	28
Volume di fornitura .....	28
Elementi di comando.....	28
Messa in funzione .....	28
Funzionamento.....	30
Termine del funzionamento .....	31
Trasporto .....	31
Stoccaggio.....	31
Cura e manutenzione .....	31
Guida alla risoluzione dei guasti.....	32
Garanzia .....	33
Accessori.....	33
Dati tecnici.....	33
Dichiarazione di conformità UE .....	33

## Avvertenze generali

  Prima di utilizzare l'apparecchio per la prima volta leggere e rispettare le Istruzioni per l'uso originali. Conservare le Istruzioni per l'uso originali per un uso futuro o per un successivo proprietario.

## Impiego conforme alla destinazione d'uso

- L'apparecchio viene utilizzato per rimuovere lo sporco con pellet di ghiaccio secco accelerati da un getto d'aria.
- I pellet di ghiaccio secco sono prodotti nell'apparecchio. In aggiunta, è necessaria dell'anidride carbonica liquida da una bombola con tubo a immersione.
- Non utilizzare l'apparecchio in un ambiente soggetto al rischio di esplosioni.
- Nel luogo di utilizzo deve essere rispettato il ricambio d'aria minimo specificato nella sezione "Dati tecnici".
- Il corpo dell'apparecchio può essere rimosso solo dal servizio clienti di KÄRCHER per scopi di manutenzione.

## Qualità della CO<sub>2</sub>

Per garantire un corretto funzionamento, l'anidride carbonica utilizzata deve rispondere alle seguenti specifiche minime:

- Anidride carbonica tecnica, classe 2.5 o superiore
- Purezza ≥ 99,5%
- Contenuto d'acqua (H<sub>2</sub>O) ≤ 250 ppm
- NVOC (olio e grasso) ≤ 2 ppm

## Funzione

La neve carbonica viene prodotta facendo espandere l'anidride carbonica liquida. L'anidride carbonica gassosa prodotta in questa operazione viene asportata dall'area di lavoro tramite il tubo di scarico. La neve carbonica viene pressata in pellet di ghiaccio secco all'interno dell'apparecchio. L'aria compressa raggiunge la pistola a getto tramite un'elettrovalvola. La pressio-

ne dell'aria è controllata da un riduttore di pressione sul posto: azionando il grilletto della pistola a getto, la valvola si apre e il getto d'aria fuoriesce dalla pistola. Inoltre, i pellet di ghiaccio secco vengono dosati nel getto d'aria tramite un dispositivo di dosaggio.

I pellet di ghiaccio secco colpiscono la superficie da pulire e rimuovono lo sporco. I pellet di ghiaccio secco, a una temperatura di -79 °C, generano anche una sollecitazione termica tra lo sporco e l'oggetto da pulire, che contribuisce a sua volta all'allentamento dello sporco. Inoltre, al momento dell'impatto, il ghiaccio secco si trasforma immediatamente in anidride carbonica gassosa, occupando così 700 volte il proprio volume. In questo modo, lo sporco sollevato dal ghiaccio secco viene spazzato via.

## Tutela dell'ambiente

 I materiali d'imballaggio sono riciclabili. Smaltire gli imballaggi nel rispetto dell'ambiente.

 Gli apparecchi elettrici ed elettronici contengono materiali riciclabili preziosi e spesso componenti come batterie, accumulatori oppure olio che, se usati o smaltiti scorrettamente, possono costituire un potenziale pericolo per la salute umana e per l'ambiente. Questi componenti sono tuttavia necessari per un corretto funzionamento dell'apparecchio. Gli apparecchi contrassegnati con questo simbolo non devono essere smaltiti con i rifiuti domestici.

## Avvertenze sulle componenti contenute (REACH)

Informazioni aggiornate sulle componenti contenute sono disponibili all'indirizzo: [www.kaercher.com/REACH](http://www.kaercher.com/REACH)

## Avvertenze di sicurezza

L'apparecchio può essere utilizzato solo dopo aver letto e compreso queste istruzioni per l'uso. In particolare, occorre osservare tutte le istruzioni di sicurezza. Conservare queste istruzioni per l'uso in modo che siano sempre a disposizione dell'operatore.

Il gestore dell'impianto deve eseguire una valutazione dei rischi sul posto e assicurarsi che gli operatori siano stati addestrati.

## Livelli di pericolo

### ⚠ PERICOLO

- Indica un pericolo imminente che determina lesioni gravi o la morte.

### ⚠ AVVERTIMENTO

- Indica una probabile situazione pericolosa che potrebbe determinare lesioni gravi o la morte.

### ⚠ PRUDENZA

- Indica una probabile situazione pericolosa che potrebbe causare lesioni leggere.

### ATTENZIONE

- Indica una probabile situazione pericolosa che potrebbe determinare danni alle cose.

## Simboli riportati sull'apparecchio



**Pericolo causato dai granuli di ghiaccio secco volanti.**

Non dirigere la pistola a getto sulle persone. Allontanare tutte le altre persone e assicurarsi che rimangano a distanza (ad es. tramite barriere) durante il funzionamento dell'apparecchio. Non toccare l'ugello o il getto di ghiaccio secco durante il funzionamento.



**Rischio di soffocamento dovuto all'anidride carbonica.**

Durante il funzionamento, aumenta il contenuto di anidride carbonica nell'aria dell'area di lavoro. Assicurarsi che vi sia un ricambio d'aria sufficiente nell'area di lavoro.

Disporre il tubo di scarico, ad esempio all'aperto, in modo che l'anidride carbonica non costituisca un pericolo per le persone. Nota: L'anidride carbonica è più pesante dell'aria. Assicurarsi che l'anidride carbonica non scenda (fluisca), ad esempio dall'esterno, in una cantina sotto l'officina. Per lavori di sabbatura di maggior durata (più di 10 minuti al giorno) e soprattutto in ambienti piccoli (meno di 300 m<sup>3</sup>), si consiglia di indossare un dispositivo di segnalazione dell'anidride carbonica. Segni di un elevato livello di anidride carbonica:

3...5%: Cefalea, frequenza di respirazione accelerata.

7...10%: Cefalea, nausea, eventualmente perdita di conoscenza.

Se si presentano questi sintomi, spegnere immediatamente l'apparecchio e prendere una boccata d'aria fresca. Prima di continuare il lavoro, migliorare la ventilazione o utilizzare un respiratore.

L'anidride carbonica è più pesante dell'aria e si accumula negli spazi ristretti, nelle aree posizionate più in basso o nei contenitori chiusi. Assicurarsi che l'area di lavoro sia adeguatamente ventilata.

Attenersi alla scheda di dati di sicurezza del fornitore di anidride carbonica.



**Rischio di lesioni, rischio di danni causati da cariche elettrostatiche.**

L'oggetto da pulire può caricarsi elettrostaticamente durante la procedura di pulizia.

Collegare a terra l'oggetto da pulire e mantenere il collegamento di terra fino al termine della procedura di pulizia.

**Pericolo di lesioni da scossa elettrica.**

Non aprire l'apparecchio. Gli interventi sull'apparecchio possono essere eseguiti solo dal servizio clienti KÄRCHER.



**Rischio di lesioni causate da ustioni da freddo.**

Il ghiaccio secco ha una temperatura di -79 °C. Non toccare il ghiaccio secco né le parti fredde dell'apparecchio.



**Rischio di lesioni dovute alla caduta della bombola di anidride carbonica, rischio di soffocamento dovuto all'anidride carbonica**

Fissare saldamente la bombola di anidride carbonica.



**Pericolo di lesioni causate dai granuli di ghiaccio secco e dalle particelle di sporco volanti.**

Indossare occhiali protettivi.

**Pericolo di danni all'udito.**

Indossare cuffie di protezione per l'udito.



**Pericolo di lesioni causate dai granuli di ghiaccio secco e dalle particelle di sporco volanti.**

Indossare guanti protettivi conformi alla norma EN 511.



**Pericolo di lesioni causate dai granuli di ghiaccio secco e dalle particelle di sporco volanti.**

Indossare indumenti protettivi a maniche lunghe.



**Attenzione! Possibili malfunzionamenti permanenti.**

Tracce di grasso od olio interferiscono con la formazione di neve carbonica nell'apparecchio. Non utilizzare grasso, olio o altri lubrificanti sul raccordo o sulla filletteratura della bombola di anidride carbonica né sul tubo flessibile dell'anidride carbonica.

## Avvertenze di sicurezza generali

**PERICOLO**

**Pericolo di lesioni**

L'apparecchio potrebbe avviarsi inavvertitamente.

Prima di eseguire qualunque operazione sull'apparecchio, staccare la spina dalla presa.

**Pericolo di lesioni**

Il ghiaccio secco e le parti fredde dell'apparecchio possono causare ustioni da freddo in caso di contatto.

Indossare indumenti di protezione dal freddo o lasciare che l'apparecchio si riscaldi prima di intervenire sull'apparecchio.

Non mettere mai il ghiaccio secco in bocca.

**Pericolo di lesioni**

Il getto di ghiaccio secco può essere pericoloso se usato in modo improprio.

Non orientare il getto di ghiaccio secco verso persone, equipaggiamento elettrico attivo o sull'apparecchio stesso.

Non orientare il getto di ghiaccio secco su se stessi per pulire indumenti o calzature.

**Pericolo di lesioni**

Oggetti leggeri possono essere spazzati via dal getto di ghiaccio secco.

Fissare gli oggetti leggeri in posizione prima di iniziare la procedura di pulizia.

**Pericolo di asfissia**

Una maggiore concentrazione di anidride carbonica nell'aria che si respira può causare la morte per soffocamento.

Accertarsi che vicino alle prese d'aria non si verifichino emissioni di gas di scarico.

Fornire un'adeguata ventilazione nell'area di lavoro e assicurarsi che i gas di scarico siano adeguatamente scaricati.

**AVVERTIMENTO**

**Pericolo di lesioni**

La forza repulsiva della pistola a getto può far perdere l'equilibrio all'operatore.

Trovare un posto sicuro dove stare in piedi e tenere saldamente la pistola prima di premere il grilletto.

**Pericolo di lesioni**

I pellet di ghiaccio secco e le particelle di sporco possono colpire e ferire le persone. Non utilizzare l'apparecchio quando altre persone sono nel raggio d'azione, a meno che non indossino indumenti protettivi.

Non utilizzare l'apparecchio in presenza di danni a un cavo di collegamento o a parti importanti dell'apparecchio, ad esempio dispositivi di sicurezza, tubo del materiale sabbante, pistola a getto.

## Istruzioni di sicurezza per bombole del gas

**PERICOLO**

**Rischio di esplosione, rischio di soffocamento**

Le bombole del gas possono esplodere in caso di surriscaldamento o danneggiamento meccanico. La fuoriuscita di anidride carbonica può causare la morte per soffocamento.

Proteggere le bombole del gas dall'eccessivo calore, dal fuoco, dalla corrosione pericolosa, da danni meccanici e da accessi non autorizzati.

Conservare le bombole del gas in modo che non ostacolino le vie di fuga non.

Non conservare le bombole del gas in locali interrati, sulle scale, nei corridoi, nei passaggi e nei garage.

Non conservare le bombole del gas insieme a materiali infiammabili.

Conservare le bombole del gas in posizione verticale.

Fissare le bombole del gas in modo che non si ribaltino e non cadano.

Chiudere la valvola della bombola prima di trasportare le bombole del gas.

Trasportare le bombole del gas con un carrello portabombole o un veicolo e fissarle affinché non cadano.

Tirare il cappuccio di protezione prima di sollevare la bombola del gas per verificare che sia saldamente in posizione.

Fissare la bombola del gas contro la caduta nel luogo in cui viene utilizzata.

Non aprire la valvola della bombola per controllare la pressione.

Aprire e chiudere la valvola della bombola esclusivamente a mano senza l'ausilio di attrezzi.

Verificare la tenuta della valvola della bombola/dell'attacco.

Chiudere la valvola della bombola durante le pause e al termine del lavoro per evitare fuoriuscite incontrollate di gas.

Svuotare le bombole del gas avendo l'accortezza di lasciare una piccola pressione residua nella bombola per evitare l'ingresso di corpi estranei.

Quando la bombola del gas è stata svuotata alla pressione residua, chiudere la valvola della bombola prima di svitare l'erogatore. La bombola del gas mantiene comunque una considerevole pressione residua.

Prima di restituirla, avvitare il dado di bloccaggio e il cappuccio di protezione sulla bombola del gas.

Se il gas esce incontrollato, chiudere la valvola della bombola. Se non è possibile bloccare l'uscita del gas, portare la bombola all'esterno o abbandonare il locale; bloccare l'accesso e rientrare nel locale, ventilandolo, solo quando misurando la concentrazione si esclude ogni pericolo.

### Prescrizioni e direttive

Per i gestori di tali impianti nella Repubblica Federale Tedesca valgono le seguenti prescrizioni e direttive (reperibili presso Carl Heymanns Verlag KG, Luxemburger Straße 449, 50939 Colonia):

- DGUV R 100-500 Lavorare con le sabbiatrici
- DGUV 113-004 Lavorare in spazi ristretti
- DGUV 113-004 Uso di indumenti protettivi
- DGUV 113-004 Uso di guanti protettivi
- DGUV 113-004 Lavorare con apparecchiature di sabbatura
- DGUV 213-056 Rilevatori di gas
- VDMA 24389 Sistemi di sabbatura a ghiaccio secco - requisiti di sicurezza

### Spegnimento in caso di pericolo

1. Rilasciare la leva a scatto della pistola a getto.
2. Ruotare l'interruttore del programma in posizione "0/OFF".
3. Chiudere la valvola di intercettazione sulla bombola di anidride carbonica.
4. Interrompere l'alimentazione di aria compressa.

### Dispositivi di sicurezza

#### ⚠ PRUDENZA

**Dispositivi di sicurezza mancanti o modificati**

*I dispositivi di sicurezza sono pensati per proteggere l'utilizzatore.*

*Non modificare né aggirare mai i dispositivi di sicurezza.*

#### Leva di sicurezza

La leva di sicurezza impedisce l'azionamento involontario della pistola a getto. Il grilletto può essere azionato solo se la leva di sicurezza è stata precedentemente sollevata.

### Accessori e ricambi

Utilizzando solamente accessori e ricambi originali, si garantisce un funzionamento sicuro e privo di disturbi dell'apparecchio. Si possono trovare informazioni riguardo ad accessori e ricambi su [www.kaercher.com](http://www.kaercher.com).

### Indumenti di sicurezza

Occhiali protettivi a piena visibilità, antiappannamento, n. componente: 6321-208,0  
Guanti di protezione dal freddo con profilo antiscivolo, categoria III secondo norma 511, n. componente: 6321-210,0  
Cuffie di protezione dell'udito con archetto, n. componente: 6321-207,0

### Volume di fornitura

Disimballare la confezione e controllare che il contenuto sia completo. In caso di accessori mancanti o danni dovuti al trasporto si prega di contattare il rivenditore.

### Elementi di comando

#### Figura A

- ① Ruota orientabile con freno di stazionamento
- ② Raccordo del tubo del materiale sabbante
- ③ Raccordo della linea di controllo
- ④ Campo di comando
- ⑤ Archetto di spinta
- ⑥ Supporto per pistola a getto
- ⑦ Scomparto
- ⑧ Ripiano per ugello
- ⑨ Display
- ⑩ Interruttore del programma
- ⑪ Indicatore anomalia dosaggio pellet  
– fisso di colore rosso: Il motore di azionamento del dosatore è bloccato  
– rosso lampeggiante: Il motore di azionamento del dosatore è surriscaldato
- ⑫ Indicatore anomalia generazione pellet  
– fisso di colore rosso: Il motore di azionamento per la produzione di pellet è bloccato
- ⑬ L'indicatore anomalia dell'alimentazione di aria compressa si accende  
– fisso di colore rosso: L'alimentazione d'aria compressa ha una pressione insufficiente  
– rosso lampeggiante: la pressione interna è troppo alta
- ⑭ Spia di alimentazione  
– fisso di colore verde: Alimentazione OK
- ⑮ Spia aria compressa  
– fisso di colore verde: Alimentazione aria compressa OK.
- ⑯ Indicatore anomalia della pistola a getto  
– fisso di colore giallo: il grilletto è fissato (es. fascetta)  
– giallo lampeggiante: nessuna pistola a getto collegata all'apparecchio
- ⑰ Ugello a getto
- ⑱ Pistola a getto
- ⑲ Pulsante aria compressa/pellet con spia luminosa  
– fisso di colore rosso: Getto d'aria compressa  
– spento: Getto di pellet
- ⑳ Leva a scatto
- ㉑ Leva di sicurezza
- ㉒ Cono di ritenzione
- ㉓ Tubo del materiale sabbante
- ㉔ Attacco bombola
- ㉕ Tappo a vite
- ㉖ Anello di tenuta in rame
- ㉗ Filtro per l'anidride carbonica
- ㉘ Flangia a vite
- ㉙ Anello di tenuta dell'attacco della bombola (codice di ordinazione 6.574-316.0)

- ⑳ Tubo montante anidride carbonica (non compreso nella fornitura)
- ㉑ Tubo per anidride carbonica
- ㉒ Cinghia di ritenuta della bombola di anidride carbonica
- ㉓ Barra di supporto per Homebase
- ㉔ Supporto per tubo/cavo con tirante in gomma
- ㉕ Apertura per il reset dell'interruttore salvamotore
- ㉖ Impugnatura
- ㉗ Attacco utensile ad aria compressa
- ㉘ Superficie di appoggio della bombola di anidride carbonica
- ㉙ Tubo di scarico dell'anidride carbonica
- ④0 Cavo di alimentazione con spina
- ④1 Supporto per tubo del materiale sabbante
- ④2 Rubinetto di scarico per l'acqua di condensa

### Display

#### Interruttore di programma nel livello 1 ... 3:

##### Figura B

- ① Pressione del getto
- ② Tempo di funzionamento totale
- ③ Intervallo di assistenza scaduto
- ④ Tempo di sabbatura dall'ultimo reset

#### Interruttore di programma in posizione di reset:

##### Figura C

- ① Per azzerare il tempo di sabbatura premere il pulsante aria compressa/pellet
- ② Tempo rimanente fino alla prossima assistenza clienti
- ③ Tempo di sabbatura dall'ultimo reset

### Messa in funzione

#### ⚠ PERICOLO

##### Pericolo di lesioni

*I pellet di ghiaccio secco possono fuoriuscire dai componenti danneggiati e causare lesioni.*

*Prima della messa in servizio, controllare tutti i componenti dell'apparecchio, in particolare il tubo del materiale sabbante, per assicurarsi che siano in buone condizioni.*

*Sostituire i gruppi danneggiati con altri senza difetti. Pulire i gruppi sporchi e controllare che funzionino correttamente.*

##### ATTENZIONE

##### Pericolo di danneggiamento

*L'acqua di condensa può gocciolare dal corpo dell'apparecchio sul pavimento. Non far funzionare l'apparecchio su un pavimento sensibile all'umidità.*

1. Aprire il rubinetto di scarico e scaricare l'acqua di condensa raccolta nell'apparecchio.
2. Chiudere il rubinetto di scarico.
3. Riporre l'apparecchio orizzontalmente su una superficie piana.
4. Bloccare le ruote con i freni di stazionamento.
5. Collegare il tubo del materiale sabbante al raccordo sull'apparecchio.

##### Figura H

- ① Linea di controllo
- ② Dado a risvolto

- ③ Raccordo della linea di controllo
  - ④ Raccordo del tubo del materiale sabbicante
  - ⑤ Dado a risvolto
  - ⑥ Tubo del materiale sabbicante
6. Svitare il dado a risvolto del tubo del materiale sabbicante e serrarlo leggermente con una chiave a forchetta.
  7. Collegare la linea di controllo all'apparecchio.
  8. Avvitare il dado a risvolto della linea di controllo e serrare manualmente.
  9. Inserire la pistola per sabbatura con il cono di ritenzione nel supporto dell'apparecchio.

#### ⚠ **PERICOLO**

##### **Pericolo di asfissia**

L'anidride carbonica fuoriesce dal tubo di scarico. A partire da una concentrazione dell'8 per cento in volume nell'aria respirata, l'anidride carbonica porta alla perdita di coscienza, all'arresto respiratorio e alla morte. La concentrazione massima nell'area di lavoro è dello 0,5%. L'anidride carbonica è più pesante dell'aria e si accumula in fosse, scantinati e abbassamenti. Disporre il tubo di scarico in modo che l'anidride carbonica non costituisca un pericolo per le persone.

**Nota:** L'anidride carbonica è più pesante dell'aria. Assicurarsi che l'anidride carbonica non scenda (fluisca), ad esempio dall'esterno, in una cantina sotto l'officina.

10. Posare il tubo di scarico all'aperto o collegarlo a un meccanismo di aspirazione.

#### **Sostituzione dell'ugello a getto**

L'ugello sulla pistola a getto può essere sostituito per adattare l'apparecchio al materiale e al grado di sporizia dell'oggetto da pulire.

#### ⚠ **PERICOLO**

##### **Pericolo di lesioni**

L'apparecchio può avviarsi inavvertitamente e causare lesioni e ustioni da freddo a causa del getto di pellet di ghiaccio secco. Impostare l'interruttore del programma su "0/OFF" prima di cambiare l'ugello.

#### ⚠ **AVVERTIMENTO**

##### **Pericolo di lesioni**

Subito dopo l'uso l'ugello è molto freddo e può provocare ustioni da freddo in caso di contatto.

Lasciare scongelare l'ugello prima di sostituirlo o indossare guanti protettivi.

#### **ATTENZIONE**

##### **Pericolo di danneggiamento**

Non utilizzare l'apparecchio senza che vi sia un ugello collegato alla pistola a getto.

1. Premere il pulsante di sblocco verso il basso ed estrarre l'ugello dalla pistola a getto.

#### **Figura D**

- ① Pistola a getto
- ② Perno
- ③ Ugello a getto
- ④ Pulsante di sblocco

2. Premere l'altro ugello nella pistola a getto finché non scatta in posizione.

**Nota:** L'ugello a getto è correttamente innestato quando il perno non sporge più dal corpo. L'ugello a getto può essere ruotato nell'orientamento desiderato.

#### **Collegamento dell'aria compressa**

##### **Nota**

Per un corretto funzionamento, l'aria compressa deve avere un basso contenuto di umidità (massimo 5% di umidità relativa, punto di rugiada inferiore a 0°C). L'aria compressa deve essere priva di olio, sporco e corpi estranei.

L'aria compressa deve essere secca e priva di olio, a valle del compressore devono essere collegati almeno un postrefrigeratore e un separatore.

L'alimentazione dell'aria compressa deve essere dotata di un riduttore di pressione fornito dal cliente.

1. Indossare dispositivi di protezione individuale.
2. Collegare un tubo dell'aria compressa all'apposito attacco sull'apparecchio.
3. Aprire lentamente la valvola d'intercettazione dell'aria compressa sul posto.

#### **Collegamento della bombola di anidride carbonica**

Requisiti per l'alimentazione di CO<sub>2</sub>:

- Bombola di CO<sub>2</sub> con tubo a immersione per il prelievo di CO<sub>2</sub> liquida.

##### **Nota**

Le bombole di CO<sub>2</sub> con tubo a immersione (chiamato anche tubo di mandata) sono solitamente contrassegnate da una grande "T" sulla bombola o sul retro della stessa. In alcuni casi, il tubo a immersione è simboleggiato anche da una linea verticale di colore sulla bombola.

- La qualità della CO<sub>2</sub> deve corrispondere alle specifiche indicate nel capitolo "Impiego conforme alla destinazione".

#### **ATTENZIONE**

##### **Malfunzionamenti**

Una valvola di pressione residua o una valvola di non ritorno collegata alla bombola di CO<sub>2</sub> impedisce di erogare la quantità necessaria di CO<sub>2</sub>.

Se si utilizza una bombola di CO<sub>2</sub> con valvola di pressione residua, è necessario installare tra la bombola e l'apparecchio la valvola di pressione residua ABS (numero d'ordinazione 2.574-006.0), disponibile come accessorio.

#### **Figura E**

- ① Bombola di CO<sub>2</sub> senza valvola di pressione residua
- ② Bombola di CO<sub>2</sub> con valvola di pressione residua

All'aumentare della temperatura, diminuisce l'efficacia della produzione di pellet e una frazione maggiore di anidride carbonica viene rilasciata sotto forma gassosa attraverso il tubo di scarico. Conservare le bombole di anidride carbonica a una temperatura per quanto possibile fresca (inferiore a 31 °C) e proteggerle dal calore, dalla

radiazione solare e dal riscaldamento durante il funzionamento.

1. Spingere l'apparecchio su una superficie piana e stabile.
  2. Azionare il freno di stazionamento a entrambe le ruote.
  3. Aprire entrambe le cinghie di ritenuta della bombola di anidride carbonica.
  4. Posizionare la bombola di anidride carbonica sulla superficie di appoggio dell'apparecchio.
- Nota:** Se la bombola di anidride carbonica viene trasportata su un carrello porta-bombole, il bordo anteriore della base del carrello può essere posizionato sulla base di appoggio dell'apparecchio. È quindi spostare la bombola dal carrello alla base di appoggio facendola ruotare.
5. Posizionare entrambe le cinghie attorno alla bombola di anidride carbonica, chiuderle e stringerle.
  6. Svitare il cappuccio di protezione dalla bombola di anidride carbonica.

#### **ATTENZIONE**

##### **Possibili malfunzionamenti**

Tracce di grasso interferiscono con la formazione di neve carbonica nell'apparecchio.

Verificare gli attacchi e le filettature della bombola di anidride carbonica e del tubo per anidride carbonica e, se necessario, pulirli prima di collegarli all'apparecchio. Assicurarsi che una guarnizione intatta sia inserita tra la bombola e l'attacco della bombola.

7. Per le bombole con valvola di pressione residua, collegare alla bombola di anidride carbonica la valvola di pressione residua ABS (numero d'ordine 2.574-006.0), disponibile come accessorio. Seguire le istruzioni separate allegate all'adattatore.
8. Collegare l'attacco della bombola con il filtro per l'anidride carbonica alla bombola di anidride carbonica. Assicurarsi che tra la flangia a vite e la bombola di anidride carbonica sia inserito un anello di tenuta dell'attacco della bombola adeguato.
9. Stringere leggermente il dado girevole sottile della flangia a vite con una chiave aperta o ad anello (per esempio 6.574-337.0). Tenere il dado girevole largo con una chiave aperta per non torcere il tubo per anidride carbonica.

#### **ATTENZIONE**

Non mettere in torsione il tubo per anidride carbonica, altrimenti può essere danneggiato.

#### **Collegamento alla rete**

##### ⚠ **PERICOLO**

##### **Pericolo di lesioni da scossa elettrica**

La presa utilizzata deve essere installata da un elettricista e conforme alla norma IEC 60364-1.

L'apparecchio può essere collegato solo a un'alimentazione con messa a terra.

La presa utilizzata deve essere facilmente accessibile e ad un'altezza compresa tra 0,6 m e 1,9 m dal pavimento.

La presa utilizzata deve essere visibile all'operatore.

L'apparecchio deve essere protetto da un interruttore differenziale da 30 mA.

Verificare che il cavo di alimentazione dell'apparecchio non sia danneggiato prima di ogni utilizzo. Non mettere in funzione l'apparecchio con un cavo danneggiato.

Far sostituire un cavo danneggiato da un elettricista qualificato.

Il cavo di prolunga deve garantire un grado di protezione IPX4 e la versione del cavo deve essere almeno conforme a H 07 RN-F 3G1,5.

Cavi di prolunga inadatti possono essere pericolosi. Se viene utilizzato un cavo di prolunga, questo deve essere adatto per uso esterno e il collegamento deve essere asciutto e al di sopra del pavimento. Si consiglia di utilizzare un avvolgicavo che mantenga la presa ad almeno 60 mm dal pavimento.

1. Inserire la spina di rete nella presa.

### Azzerare il tempo di sabbiatura

Per conteggiare le ore di lavoro, è possibile azzerare il contatore del tempo di sabbiatura prima dell'inizio del lavoro.

1. Ruotare l'interruttore del programma in posizione "Reset".

#### Figura F

- ① Tempo rimanente fino alla prossima assistenza clienti
  - ② Tempo di sabbiatura dall'ultimo reset
  - ③ Pulsante aria compressa/pellet
2. Premere il pulsante aria compressa/pellet sulla pistola a getto.  
Il tempo di sabbiatura viene reimpostato a 0

## Funzionamento

### ⚠ PERICOLO

#### Pericolo di lesioni

I granuli di ghiaccio secco volanti possono causare lesioni o ustioni da freddo. Non dirigere la pistola a getto sulle persone. Allontanare tutte le altre persone e assicurarsi che rimangano a distanza (ad es. tramite barriere) durante il funzionamento dell'apparecchio. Non toccare l'ugello o il getto di ghiaccio secco durante il funzionamento.

1. Eseguire tutte le operazioni di manutenzione del capitolo "Cura e manutenzione/Quotidianamente, prima dell'inizio dell'utilizzo".
2. Delimitare l'area di lavoro per impedire l'ingresso di persone durante il funzionamento.

### ⚠ PERICOLO

#### Pericolo di asfissia

Rischio di soffocamento dovuto all'anidride carbonica. I pellet di ghiaccio secco sono costituiti da anidride carbonica solida. Durante il funzionamento dell'apparecchio, aumenta il contenuto di anidride carbonica nell'aria dell'area di lavoro.

Disporre il tubo di scarico, ad esempio all'aperto, in modo che l'anidride carbonica non costituisca un pericolo per le persone.

**Nota:** L'anidride carbonica è più pesante dell'aria. Assicurarsi che l'anidride carbonica non scenda (fluisca), ad esempio dall'esterno, in una cantina sotto l'officina. Per lavori di sabbiatura di maggior durata (più di 10 minuti al giorno) e soprattutto in ambienti piccoli (meno di 300 m<sup>3</sup>), si consiglia di indossare un dispositivo di segnalazione dell'anidride carbonica.

Segni di un'elevata concentrazione di anidride carbonica nell'aria respirata:

3...5%: Cefalea, frequenza di respirazione accelerata.

7...10%: Cefalea, nausea, eventualmente perdita di conoscenza.

Non appena si presentano questi segni, spegnere immediatamente l'apparecchio e uscire all'aria aperta. Prima di proseguire con il lavoro, migliorare la ventilazione o utilizzare un respiratore.

Attenersi alla scheda tecnica di sicurezza del fornitore di anidride carbonica.

**Pericolo dovuto a sostanze nocive per la salute.**

Le sostanze rimosse dall'oggetto da pulire vengono sollevate come polvere.

Attenersi alle opportune misure di sicurezza se è possibile che durante la procedura di pulizia si formino polveri dannose per la salute.

#### Pericolo di esplosione

In condizioni sfavorevoli, una miscela di ossido di ferro e polvere di metallo leggero possono incendiarsi e generare calore intenso.

Non lavorare mai contemporaneamente su metalli leggeri e parti ferrose.

Pulire l'area di lavoro e il meccanismo di aspirazione prima di lavorare su altri materiali.

3. Quando si lavora in spazi ristretti, assicurarsi che vi sia un ricambio d'aria sufficiente per mantenere la concentrazione di anidride carbonica nell'ambiente al di sotto del livello di pericolo.

4. Fissare gli oggetti da pulire leggeri.

### ⚠ PERICOLO

#### Rischio di scariche elettrostatiche

L'oggetto da pulire può caricarsi elettrostaticamente durante la procedura di pulizia. La conseguente scarica può causare lesioni e danni ai gruppi elettronici.

Collegare a terra l'oggetto da pulire e mantenere il collegamento di terra durante la procedura di pulizia.

5. Collegare a terra l'oggetto da pulire.

6. Indossare indumenti protettivi, guanti protettivi, occhiali ben aderenti e cuffie di protezione dell'udito.

7. Attivare l'alimentazione d'aria compressa.

8. Aprire la valvola d' intercettazione sulla bombola di anidride carbonica.

9. Portare l'interruttore del programma al livello 3.

#### Figura G

- ① Interruttore del programma
- ② Livello 1
- ③ Livello 2
- ④ Livello 3
- ⑤ Reset

10. Scegliere un posto sicuro e mantenere una postura sicura per non essere sbilanciato dalla forza repulsiva della pistola a getto.

## Pulizia con pellet di ghiaccio secco

1. Selezionare il funzionamento con getto di pellet tramite il tasto aria compressa/pellet. (La spia non deve accendersi.)

#### Figura I

- ① Pulsante aria compressa/pellet con spia luminosa fisso di colore rosso: Getto d'aria compressa spento: Getto di pellet
2. Impostare la pressione del getto sul riduttore di pressione del cliente al valore desiderato. Pressione massima: 10 bar. Pressione minima:
  - Livello 1: 0,7 bar
  - Livello 2: 1,4 bar
  - Livello 3: 2,8 bar

#### Nota

La pressione viene visualizzata sul display. Se non viene raggiunta la pressione minima o viene superata la pressione massima, la spia lampeggia.

3. Puntare la pistola a getto lontano dal proprio corpo.
4. Spingere verso l'alto la leva di sicurezza della pistola a getto e contemporaneamente attivare il grilletto.

#### Figura K

- ① Leva di sicurezza
- ② Leva a scatto
- ③ Illuminazione di lavoro

L'illuminazione di lavoro si accende contemporaneamente alla produzione del pellet.

5. Attendere la formazione del getto del pellet.

### ATTENZIONE

**Non utilizzare mai l'apparecchio senza bombola di anidride carbonica o con una bombola vuota.**

Utilizzare l'interruttore di programma per selezionare un livello più alto o cambiare la bombola di anidride carbonica se dopo 5 minuti di sabbiatura dalla pistola a getto non esce ancora nessun pellet.

6. Se necessario, riportare l'interruttore del programma sul livello 2 o 1.

### ATTENZIONE

#### Pericolo di danneggiamento

Potrebbero fuoriuscire pellet grossolani. Controllare prima le prestazioni di pulizia su un punto non visibile per evitare danni.

#### Nota

Se si verificano interruzioni durante il getto di ghiaccio secco, aumentare la pressione

del getto o impostare un livello più basso sul selettore di programmi.

7. Dirigere il getto del pellet sull'oggetto da pulire e rimuovere lo sporco con il getto.
8. Rilasciare la leva a scatto.  
Il getto del pellet si ferma.  
L'illuminazione di lavoro si spegne dopo 30 secondi.

9. Inserire la pistola per sabbatura con il cono di ritenzione nel supporto dell'apparecchio.

#### Figura J

- ① Supporto
  - ② Cono di ritenzione
  - ③ Pistola a getto
10. Chiudere la valvola di intercettazione sulla bombola di anidride carbonica se la pausa di lavoro dura più di 30 minuti.

#### Aria compressa senza getto di pellet

Lo sporco non ostinato può essere rimosso con aria compressa senza pellet di ghiaccio secco.

1. Selezionare il funzionamento con aria compressa utilizzando il pulsante aria compressa/pellet. (La spia deve accendersi in rosso.)

#### Figura I

- ① Pulsante aria compressa/pellet con spia luminosa  
fisso di colore rosso: Getto d'aria compressa  
spento: Getto di pellet
2. Spingere verso l'alto la leva di sicurezza della pistola a getto e contemporaneamente attivare il grilletto.

#### Figura K

- ① Leva di sicurezza
  - ② Leva a scatto
  - ③ Illuminazione di lavoro
- L'aria compressa fuoriesce dall'ugello a getto e l'illuminazione di lavoro è attiva.
3. Dirigere il getto d'aria compressa sull'oggetto da pulire e rimuovere lo sporco.
  4. Rilasciare la leva a scatto.  
Il getto d'aria compressa si ferma.  
L'illuminazione di lavoro si spegne dopo 30 secondi.
  5. Inserire la pistola per sabbatura con il cono di ritenzione nel supporto dell'apparecchio.
  6. Chiudere la valvola di intercettazione sulla bombola di anidride carbonica se la pausa di lavoro dura più di 30 minuti.

#### Termine del funzionamento

1. Rilasciare la leva a scatto della pistola a getto.
2. Chiudere la valvola di intercettazione sulla bombola di anidride carbonica.
3. Azionare il grilletto della pistola a getto fino a quando non fuoriescono più pellet.
4. Portare l'interruttore del programma al livello 1.
5. Interrompere l'alimentazione di aria compressa.
6. Azionare il grilletto della pistola a getto fino a sfiatare l'aria compressa dall'apparecchio.

7. Ruotare l'interruttore del programma in posizione "0/OFF".
8. Togliere la spina di rete dalla presa.
9. Avvolgere il cavo di alimentazione, appenderlo a un supporto per tubo/cavo e fissarlo con il tirante in gomma.

#### Figura L

- ① Cavo di alimentazione
  - ② Supporto per tubo/cavo
  - ③ Tirante in gomma
  - ④ Tubo di scarico
10. Scollegare il tubo dell'aria compressa dall'apparecchio.
  11. Avvolgere il tubo di scarico, appenderlo a un supporto per tubo/cavo e fissarlo con il tirante in gomma.
  12. Avvolgere il tubo del materiale sabbante e appenderlo all'apposito supporto.
  13. Inserire la pistola per sabbatura con il cono nel supporto sull'apparecchio.

#### Trasporto

##### ⚠ PRUDENZA

##### Pericolo di infortuni e lesioni

*Durante il trasporto e la conservazione, prestare attenzione al peso dell'apparecchio, vedi capitolo Dati tecnici.*

##### ATTENZIONE

##### Pericolo di danneggiamento

*L'olio motore può fuoriuscire durante il trasporto in orizzontale. Una successiva mancanza di olio può causare danni durante l'utilizzo successivo.*

*Trasportare l'apparecchio solo in posizione verticale.*

1. Prima di trasportare l'apparecchio, eseguire tutti i passaggi nel capitolo "Termine del funzionamento".
2. Rilasciare i freni di stazionamento sulle ruote e spingere l'apparecchio sulla maniglia di spinta.
3. Rimuovere la bombola di anidride carbonica dall'apparecchio prima di caricarla su un veicolo.
4. L'apparecchio può essere sollevato da 2 persone. Ogni persona utilizza una maniglia sul lato inferiore dell'apparecchio e sostiene l'apparecchio con l'altra mano sul bordo superiore.
5. Per il trasporto in un veicolo, bloccare i freni di stazionamento sulle ruote e assicurare l'apparecchio con una cintura di tensione.

#### Figura M

#### Stoccaggio

##### ⚠ PRUDENZA

##### Pericolo di infortuni e lesioni

*Durante il trasporto e la conservazione, prestare attenzione al peso dell'apparecchio, vedi capitolo Dati tecnici.*

*Utilizzare l'apparecchio solo all'interno.*

##### ⚠ PERICOLO

##### Pericolo di asfissia

*L'anidride carbonica può accumularsi in spazi chiusi e causare la morte per soffocamento.*

*Conservare le bombole di anidride carbonica (anche se collegate all'apparecchio) solo in luoghi ben ventilati.*

#### Cura e manutenzione

##### Avvertenze per la manutenzione

Il principio fondamentale per disporre di un impianto sicuro è l'esecuzione regolare della manutenzione in base al seguente piano. Si consiglia di utilizzare esclusivamente pezzi di ricambio originali del produttore o pezzi da esso consigliati quali

- pezzi di ricambio e di usura,
- accessori,
- carburanti,
- detergenti.

##### ⚠ PERICOLO

##### Pericolo di incidente

*L'apparecchio potrebbe avviarsi accidentalmente. Le parti fredde dell'apparecchio o l'anidride carbonica liquida possono provocare un congelamento. L'anidride carbonica gassosa può causare la morte per asfissia.*

*Prima di intervenire sull'apparecchio, eseguire tutti i passaggi indicati nel capitolo "Termine del funzionamento". Attendere che l'apparecchio si sia riscaldato o indossare indumenti di protezione dal freddo. Non mettere mai il ghiaccio secco in bocca.*

##### ATTENZIONE

##### Pericolo di danneggiamento

*L'uso di un detergente non corretto può danneggiare l'apparecchio e la pistola a getto.*

*Non pulire mai l'apparecchio o la pistola a getto con solventi, benzina o detergenti contenenti olio.*

##### Contratto di manutenzione

Per poter garantire un funzionamento affidabile dell'impianto raccomandiamo di stipulare un contratto di manutenzione. Rivolgersi al proprio Servizio clienti KÄRCHER competente.

##### Piano di manutenzione

##### Quotidianamente, prima dell'inizio dell'utilizzo

1. Esaminare attentamente il tubo del materiale sabbante per individuare eventuali crepe, piegature e altri danni. I punti molli nel tubo indicano un'usura all'interno del tubo. Sostituire il tubo difettoso o usurato con uno nuovo.
2. Verificare la presenza di eventuali danni su cavi e connettori elettrici. Far sostituire le parti difettose dal servizio clienti.

##### Ogni 100 ore d'esercizio

1. Verificare la presenza di danni e usura sugli attacchi del tubo del materiale sabbante e sull'apparecchio. Sostituire il tubo flessibile per sabbatura difettoso, far sostituire gli attacchi difettosi sull'apparecchio dal servizio clienti.

##### Ogni 500 ore od ogni anno

1. Far controllare l'apparecchio dal servizio assistenza.

### Ogni 2 anni

1. Sostituire il tubo del materiale sabbiante almeno ogni 2 anni.

### Prove

Secondo la norma DGUV R 100-500, i seguenti test devono essere eseguiti sull'apparecchio da un esperto. I risultati della prova devono essere registrati in un certificato di prova. Il responsabile dell'apparecchio deve conservare il certificato di prova fino alla successiva prova.

### Dopo un'interruzione dell'attività di oltre un anno

1. Verificare che l'apparecchio sia in buono stato e correttamente funzionante.

### Dopo il trasferimento in un altro sito di installazione

1. Verificare che l'apparecchio sia in buono stato, funzionante e correttamente installato.

### Dopo lavori di riparazione o modifiche che possono influire sulla sicurezza operativa

1. Verificare che l'apparecchio sia in buono stato, funzionante e correttamente installato.

## Guida alla risoluzione dei guasti

### ⚠ PERICOLO

#### Pericolo di incidente

*L'apparecchio potrebbe avviarsi accidentalmente. Le parti fredde dell'apparecchio o l'anidride carbonica liquida possono provocare un congelamento. L'anidride carbonica gassosa può causare la morte per asfissia.*

*Prima di intervenire sull'apparecchio, eseguire tutti i passaggi indicati nel capitolo "Termine del funzionamento". Attendere che l'apparecchio si sia riscaldato o indossare indumenti di protezione dal freddo. Non mettere mai il ghiaccio secco in bocca.*

### ATTENZIONE

#### Pericolo di danneggiamento

*L'uso di un detergente non corretto può danneggiare l'apparecchio e la pistola a getto.*

*Non pulire mai l'apparecchio o la pistola a getto con solventi, benzina o detergenti contenenti olio.*

### Visualizzazione guasti

I guasti sono indicati dalle spie sul pannello di controllo.

#### Figura N

- ① Indicatore anomalia della pistola a getto
- ② L'indicatore anomalia dell'alimentazione di aria compressa si accende
- ③ Indicatore anomalia generazione pellet
- ④ Indicatore anomalia dosaggio pellet

### Risoluzione dei problemi

I guasti hanno spesso cause semplici che possono essere risolte con l'ausilio del seguente schema. In caso di dubbi o di guasti qui non menzionati si consiglia di rivolgersi al servizio assistenza Kärcher autorizzato.

Errore	Correzione
L'indicatore anomalia della pistola a getto si accende	<ul style="list-style-type: none"> <li>● Non premere il grilletto della pistola a getto prima di accenderla.</li> <li>● Rimuovere il fissaggio sul grilletto della pistola a getto.</li> </ul>
L'indicatore anomalia della pistola a getto lampeggia	<ul style="list-style-type: none"> <li>● Verificare se la linea di controllo della pistola a getto è collegata all'apparecchio.</li> <li>● Controllare la presenza di danni sulla linea di controllo nel tubo del materiale sabbiante.</li> </ul>
L'indicatore anomalia dell'alimentazione di aria compressa si accende	<ul style="list-style-type: none"> <li>● Aumentare la pressione dell'aria.</li> </ul>
L'indicatore anomalia dell'alimentazione di aria compressa lampeggia	<ul style="list-style-type: none"> <li>● Verificare che il tubo di scarico non sia ostruito.</li> <li>● La bombola di anidride carbonica è troppo calda e quindi la pressione è eccessiva. Posizionare l'apparecchio, compresa la bombola di anidride carbonica, in un luogo più fresco o proteggerlo dalla luce solare diretta.</li> </ul>
L'indicatore di anomalia generazione pellet si accende	<ul style="list-style-type: none"> <li>● Lasciare sbrinare l'apparecchio. Controllare il filtro dell'anidride carbonica e sostituirlo se necessario. Quindi eseguire il reset.</li> <li>● Se l'errore si verifica ripetutamente, sostituire la bombola di anidride carbonica.</li> </ul>
Si accende l'indicatore di anomalia dosaggio pellet	<ul style="list-style-type: none"> <li>● Spegner e riaccendere l'apparecchio.</li> <li>● Se l'indicatore di anomalia rimane acceso, contattare il servizio clienti.</li> </ul>
L'indicatore di anomalia dosaggio pellet lampeggia	<ul style="list-style-type: none"> <li>● Lasciare raffreddare il motore del dosatore. Posizionare l'apparecchio in modo che l'aria possa fluire nell'apparecchio dal basso. Contattare il servizio clienti se necessario.</li> </ul>
La spia di alimentazione non si accende	<ul style="list-style-type: none"> <li>● Inserire la spina di rete nella presa.</li> <li>● Verificare l'alimentazione sul posto.</li> </ul>
La spia dell'aria compressa non si accende	<ul style="list-style-type: none"> <li>● Collegare un tubo dell'aria compressa all'apparecchio.</li> <li>● Aprire la valvola di intercettazione dell'alimentazione dell'aria compressa sul posto.</li> </ul>
L'apparecchio non funziona	<ul style="list-style-type: none"> <li>● Controllare le spie e le spie di anomalia.</li> <li>● Eseguire un reset.</li> </ul>
Scarse prestazioni di pulizia	<ul style="list-style-type: none"> <li>● Ruotare l'interruttore del programma su un livello più alto.</li> <li>● Aumentare la pressione del getto.</li> <li>● Controllare il livello della bombola di anidride carbonica.</li> <li>● Non utilizzare una bombola di anidride carbonica riscaldata. Proteggere la bombola di anidride carbonica dalle radiazioni di calore. Se la temperatura dell'anidride carbonica è superiore a 31°C, l'efficienza della produzione di pellet diminuisce drasticamente.</li> <li>● Lasciare che il tubo del materiale sabbiante e la pistola a getto si scongelino per eliminare eventuali blocchi. Quindi aumentare la pressione del getto.</li> </ul>
Dosaggio pellet troppo basso	<ul style="list-style-type: none"> <li>● Ruotare l'interruttore del programma su un livello più alto.</li> <li>● Sostituire il filtro dell'anidride carbonica tra la bombola dell'anidride carbonica e l'apparecchio.</li> </ul>
Interruzioni ricorrenti nel getto di ghiaccio secco	<ul style="list-style-type: none"> <li>● Portare l'interruttore del programma su un livello inferiore o aumentare la pressione del getto.</li> <li>● Se l'ugello a getto è bloccato: <ul style="list-style-type: none"> <li>a Chiudere immediatamente la bombola di anidride carbonica.</li> <li>b Lasciare sbrinare l'apparecchio per 30 minuti.</li> <li>c Aumentare la pressione del getto.</li> <li>d Avviare l'apparecchio con la bombola di anidride carbonica chiusa per rimuovere i residui di pellet.</li> </ul> </li> </ul>



## Eeguire un reset

1. Premere il pulsante di reset all'interno dell'apparecchio con un cacciavite.

Figura O

## Sostituire il filtro dell'anidride carbonica

### ATTENZIONE

#### Malfunzionamenti

La contaminazione dell'anidride carbonica può causare malfunzionamenti.

Quando si lavora sul filtro dell'anidride carbonica, fare attenzione a non far penetrare dello sporco nell'apparecchio.

### ATTENZIONE

#### Malfunzionamenti

Malfunzionamenti dovuti a impurità.

Dopo ogni allentamento o svitamento del tappo a vite, il filtro per l'anidride carbonica e l'anello di tenuta in rame devono essere sostituiti. Diversamente, le particelle possono staccarsi dal filtro per l'anidride carbonica e comportare malfunzionamenti.

#### Nota

Il filtro per l'anidride carbonica viene lavato e pulito non appena l'attacco della bombola pressurizzata viene scollegato dalla bombola di anidride carbonica. Una sostituzione regolare del filtro per l'anidride carbonica non è quindi necessaria.

1. Chiudere la valvola d' intercettazione sulla bombola di anidride carbonica.
2. Azionare l'apparecchio al massimo livello per circa 1 minuto per depressurizzare il tubo per anidride carbonica.
3. Svitare la flangia a vite della bombola di anidride carbonica.
4. Svitare con attenzione il tappo a vite dalla flangia a vite. Fare in modo che la flangia a vite sia inclinata verso il basso per evitare che nel tubo per anidride carbonica penetri dello sporco.

#### Figura P

- ① Flangia a vite
- ② Filtro per l'anidride carbonica
- ③ Anello di tenuta in rame
- ④ Tappo a vite
5. Rimuovere il filtro per l'anidride carbonica.
6. Pulire il tappo a vite e la flangia a vite con un aspirapolvere.
7. Premere con attenzione il nuovo filtro per l'anidride carbonica a mano sul tappo a vite.
8. Sostituire l'anello di tenuta in rame.
9. Stringere il tappo a vite, tenendo l'esagono largo della flangia a vite con una chiave aperta.  
Coppia di serraggio: 80 Nm.

## Garanzia

Le condizioni di garanzia valgono nel rispettivo paese di pubblicazione da parte della nostra società di vendita competente. Entro il termine di garanzia eliminiamo gratuitamente eventuali guasti all'apparecchio, se causati da difetto di materiale o di produzione. Nei casi previsti dalla garanzia si prega di rivolgersi al proprio rivenditore, oppure al più vicino centro di assistenza autorizzato, esibendo lo scontrino di acquisto. (Indirizzo vedi retro)

## Accessori

### Valvola di pressione residua ABS

Numero d'ordinazione 2.574-006.0

Necessario quando si utilizzano bombole di anidride carbonica con valvola di pressione residua.

## Dati tecnici

		IB 10/ 8 L2P
<b>Collegamento elettrico</b>		
Tensione di rete	V	220... 230
Fase	~	1
Frequenza	Hz	50...6 0
Potenza assorbita dalla rete	kW	1,0
Grado di protezione		IPX4
Corrente di dispersione, tipo	mA	<3,5
Interruttore di circuito differenziale	delta I, A	0,03
<b>Attacco utensile ad aria compressa</b>		
Tubo per aria compressa, larghezza nominale (min.)	Pollici	0,5
Pressione (max.)	MPa (bar)	1,0 (10)
Consumo di aria compressa, max.	m <sup>3</sup> /min	0,8
<b>Dati sulle prestazioni dell'apparecchio</b>		
Pressione del getto, max.	MPa (bar)	1,0 (10)
Pressione del getto, min. livello 1	MPa (bar)	0,07 (0,7)
Pressione del getto, min. livello 2	MPa (bar)	0,14 (1,4)
Pressione del getto, min. livello 3	MPa (bar)	0,28 (2,8)
Consumo di anidride carbonica	kg/h	20...6 0
Forza repulsiva della pistola a getto, max.	N	40
<b>Bombola di anidride carbonica</b>		
Massima quantità di riempimento	kg	37,5
Diametro, max.	mm	220
<b>Condizioni ambientali</b>		
Ricambio d'aria	m <sup>3</sup> /h	2000
<b>Dimensioni e pesi</b>		
Peso d'esercizio tipico (senza bombola di anidride carbonica)	kg	95
Lunghezza	mm	866
Larghezza	mm	443
Altezza senza bombola di anidride carbonica	mm	970
<b>Valori rilevati secondo EN 60335-2-79</b>		
Valore di vibrazione mano-braccio	m/s <sup>2</sup>	0,08
Livello di pressione acustica	dB(A)	95
Livello di potenza acustica LWA + incertezza KWA	dB(A)	115

Con riserva di modifiche tecniche.

## Dichiarazione di conformità UE

Con la presente dichiariamo che la macchina di seguito definita, in conseguenza della sua progettazione e costruzione nonché nello stato in cui è stata immessa sul mercato, è conforme ai requisiti essenziali di sicurezza e salute pertinenti delle direttive UE. In caso di modifiche apportate alla macchina senza il nostro consenso, la presente dichiarazione perde ogni validità.

Prodotto: Ice Blaster

Tipo:

1.574-xxx (IB 10/8 L2P)

### Direttive UE pertinenti

2006/42/CE (+2009/127/EG)

2014/30/UE

2011/65/UE

2009/125/CE + 2009/1781

### Norme armonizzate applicate

EN 60335-1

EN IEC 63000: 2018

EN 62233: 2008

EN 55014-1: 2017 + A11: 2020

EN 55014-2: 2015

EN 61000-3-2: 2014

EN 61000-3-3: 2013

I firmatari agiscono per incarico e con delega della direzione.



H. Jenner  
Chairman of the Board of Management



S. Reiser  
Director Regulatory Affairs & Certification

Responsabile della documentazione:

S. Reiser

Alfred Kärcher SE & Co. KG

Alfred-Kärcher-Str. 28 - 40

71364 Winnenden (Germany)

Tel.: +49 7195 14-0

Fax: +49 7195 14-2212

Winnenden, 01/02/2021





**Gevaar voor verwonding door omvallende kooldioxidefles, gevaar voor verstikking door kooldioxide**

Zet de kooldioxidefles goed

vast.



**Gevaar voor verwondingen door rondvliegende droogijspelleten en vuildeeltjes.**

Draag een veiligheidsbril.

**Gevaar voor gehoorschade.**

Draag gehoorbescherming.



**Gevaar voor verwondingen door rondvliegende droogijspelleten en vuildeeltjes.**

Draag beschermende hand-

schoenen volgens EN 511.



**Gevaar voor verwondingen door rondvliegende droogijspelleten en vuildeeltjes.**

Draag beschermende kleding

met lange mouwen.



**Let op! Permanente functiestoringen mogelijk.**

Sporen van vet of olie belemmeren de vorming van droogijssneeuw in het apparaat. Gebruik geen vet, olie of andere smeermiddelen op het verbindingsstuk of op de schroefdraad van de kooldioxidefles en op de kooldioxideslang.

### Algemene veiligheidsinstructies

**△ GEVAAR**

**Gevaar voor letsel**

Het apparaat kan onverwacht starten.

Trek voor werkzaamheden aan het apparaat de stekker uit het stopcontact.

**Gevaar voor letsel**

Droogijs en koude apparaatonderdelen kunnen bij contact koude brandwonden veroorzaken.

Draag koudebeschermende kleding of laat het apparaat opwarmen, voordat u aan het apparaat gaat werken.

Stop nooit droogijs in uw mond.

**Gevaar voor letsel**

De droogijsstraal kan bij onjuist gebruik gevaarlijk zijn.

Richt de droogijsstraal niet op personen, dieren, actieve elektrische uitrusting of op het apparaat zelf.

Richt de droogijsstraal niet op uzelf, bijv. om kleding of schoenen te reinigen.

**Gevaar voor letsel**

Lichte voorwerpen kunnen door de droogijsstraal worden meegevoerd.

Bevestig lichte voorwerpen, alvorens met de reiniging te beginnen.

**Verstikkingsgevaar**

Een verhoogde concentratie kooldioxide in de lucht die u inademt kan leiden tot de dood door verstikking.

Zorg ervoor dat in de buurt van luchtinlaten geen uitlaatgasemissies optreden.

Zorg voor voldoende ventilatie op de werkplek en zorg voor een goede afvoer van de uitlaatgassen.

**△ WAARSCHUWING**

**Gevaar voor letsel**

De terugstootkracht van het straalpistool kan u uit balans brengen.

Zoek een veilige plek om te staan en houd het straalpistool stevig vast voordat u de trekker overhaalt.

**Gevaar voor letsel**

Droogijspelleten en vuildeeltjes kunnen mensen raken en verwonden.

Gebruik het apparaat niet, als er andere mensen dichtbij zijn, tenzij ze beschermende kleding dragen.

Gebruik het apparaat niet, als een aansluitkabel of belangrijke onderdelen van het apparaat beschadigd zijn, bijv.

veiligheidsvoorzieningen, schuurmiddel-slang, straalpistool.

### Veiligheidsinstructies voor gasflessen

**△ GEVAAR**

**Barstgevaar, verstikkingsgevaar**

Gasflessen kunnen barsten, als ze te heet worden of mechanisch beschadigd raken.

Uittredende kooldioxide kan de dood tot gevolg hebben door verstikking.

Bescherm gasflessen tegen overmatige hitte, vuur, gevaarlijke corrosie, mechanische schade en onbevoegde toegang.

Bewaar gasflessen zodanig dat ze geen vluchtwegen hinderen.

Bewaar gasflessen niet in ondergrondse ruimtes, op trappen, overlopen, in gangen en garages.

Bewaar gasflessen niet samen met brandbare materialen.

Bewaar gasflessen rechtop.

Beveilig gasflessen tegen kantelen of vallen.

Sluit de gasfleskraan, voordat u gasflessen vervoert.

Transporteer gasflessen met een gasfleskar of een voertuig en beveilig de gasflessen tegen vallen.

Trek aan de beschermkap voordat u de gasfles optilt om te controleren of de beschermkap goed vastzit.

Beveilig de gasfles op de plaats van gebruik tegen omvallen.

Open de gasfleskraan niet om de druk te controleren.

Open en sluit de gasfleskraan alleen met de hand en zonder gereedschap.

Controleer de verbinding gasfleskraan/apparaataansluiting op lekkage.

Sluit de gasfleskraan tijdens werkonderbrekingen en aan het einde van het werk om te voorkomen dat er ongecontroleerd gas ontsnapt.

Maak gasflessen slechts zo ver leeg dat er een kleine restdruk in de fles blijft om te voorkomen dat vreemde stoffen binnendringen.

Wanneer de gasfles tot de restdruk is geleegd, sluit u eerst de gasfleskraan voordat u de uiteeminrichting losschroeft. De gasfles heeft nog een behoorlijke restdruk.

Draai de borgmoer en de beschermkap op de gasfles voordat u deze retourneert.

Als het gas ongecontroleerd ontsnapt, sluit u de gasfleskraan. Als de gasuitlaat niet gestopt kan worden, neem dan de fles naar buiten of verlaat de ruimte, sluit de toegang af en betreed en ventileer de ruimte alleen als een concentratiemeting een gevaar uitsluit.

### Voorschriften en richtlijnen

Voor het gebruik van deze installatie gelden in de bondsrepubliek Duitsland volgende voorschriften en richtlijnen (verkrijgbaar bij Carl Heymanns Verlag KG, Luxemburger Straße 449, 50939 Köln):

- DGUV R 100-500 Werken met straalinstallaties
- DGUV 113-004 Werken in besloten ruimten
- DGUV 113-004 Gebruik van beschermende kleding
- DGUV 113-004 Gebruik van beschermende handschoenen
- DGUV 113-004 Werken met straalapparatuur
- DGUV 213-056 Gaswaarschuwer
- VDMA 24389 Installaties voor droogijstralen - Veiligheidseisen

### Uitschakelen in geval van nood

1. De triggerhendel van het straalpistool loslaten.
2. De programmaschakelaar in stand "0/OFF" draaien.
3. De afsluitklep van de kooldioxidegasfles sluiten.
4. Sluit de persluchttoevoer af.

### Veiligheidsinrichtingen

**△ VOORZICHTIG**

**Ontbrekende of gewijzigde veiligheidsinrichtingen**

Veiligheidsinrichtingen zijn er voor uw veiligheid.

Verander of omzeil veiligheidsinrichtingen nooit.

### Veiligheidshendel

De veiligheidshendel voorkomt onbedoelde activering van het straalpistool.

De trekker kan alleen worden bediend als de veiligheidshendel van tevoren is opgetild.

### Toebehoren en reserveonderdelen

Gebruik alleen origineel toebehoren en originele reserveonderdelen. Deze garanderen een veilige en storingsvrije werking van het apparaat.

Informatie over toebehoren en reserveonderdelen vindt u onder [www.kaercher.com](http://www.kaercher.com).

### Veiligheidskleding

Veiligheidsbril met volledig zicht, anti-fog, onderdeelnr.: 6.321-208.0

Koudwerende handschoenen met antislipprofiel, categorie III volgens EN 511, onderdeelnr.: 6.321-210.0

Gehoorbeschermer met hoofdband, onderdeelnr.: 6.321-207.0

## Leveringsomvang

Controleer de inhoud bij het uitpakken op volledigheid. Bij ontbrekend toebehoren of bij transportschade neemt u contact op met uw distributeur.

## Bedieningselementen

### Afbeelding A

- ① Zwenkwiel met parkeerrem
- ② Koppeling straalmiddelslang
- ③ Koppeling regelleiding
- ④ Bedieningsveld
- ⑤ Duwbeugel
- ⑥ Houder voor straalpistool
- ⑦ Opbergvak
- ⑧ Mondstuksteun
- ⑨ Display
- ⑩ Programmaschakelaar
- ⑪ Storingsindicatie pelletdosering
  - licht rood op: Aandrijfmotor van het doseersysteem is geblokkeerd
  - knippert rood: Aandrijfmotor van het doseersysteem is oververhit
- ⑫ Storingsindicatie pelletbereiding
  - licht rood op: Aandrijfmotor van de pelletgenerator is geblokkeerd
- ⑬ Storingsindicatie persluchttoevoer
  - licht rood op: Persluchttoevoer heeft te weinig druk
  - knippert rood: de interne druk van het apparaat is te hoog
- ⑭ Controlelampje stroomvoorziening
  - brandt groen: Stroomvoorziening in orde
- ⑮ Controlelampje perslucht
  - brandt groen: Persluchtvoorziening in orde.
- ⑯ Storingsindicatie straalpistool
  - brandt geel: de trekker is vastgemaakt (bijv. kabelbinder)
  - knippert geel: geen straalpistool aangesloten op het apparaat
- ⑰ Straalbuis
- ⑱ Straalpistool
- ⑲ Perslucht/pellets-knop met indicatielampje
  - licht rood op: Persluchtstraal
  - uit: Pelletstraal
- ⑳ Triggerhendel
- ㉑ Veiligheidshendel
- ㉒ Houderkegel
- ㉓ Straalmiddelslang
- ㉔ Flesaansluiting
- ㉕ Sluitschroef
- ㉖ Koperen afdichtring
- ㉗ Kooldioxidefilter
- ㉘ Schroefflens
- ㉙ Afdichtring flesaansluiting (bestelnummer 6.574-316.0)
- ㉚ Kooldioxide-dompelbuisfles (geen deel van de levering)
- ㉛ Kooldioxideslang
- ㉜ Band voor kooldioxidefles
- ㉝ Houdrail voor homebase
- ㉞ Slang-/kabelhouder met rubberspanner
- ㉟ Opening voor het resetten van de motorbeveiligingsschakelaar
- ㊱ Greep
- ㊲ Persluchtaansluiting
- ㊳ Voetafdruk voor kooldioxidefles
- ㊴ Kooldioxide-afvoergasslang
- ㊵ Netsnoer met netstekker
- ㊶ Houder voor straalmiddelslang
- ㊷ Aftapkraan voor condenswater

## Display

### Programmaschakelaar in niveau 1...3: Afbeelding B

- ① Straaldruk
- ② Totale gebruiksduur
- ③ Klantenservice is nodig
- ④ Straaltijd sinds laatste reset

### Programmaschakelaar in de reset-positie:

#### Afbeelding C

- ① Om de straaltijd te resetten, drukt u op de perslucht/pellets-toets
- ② Resterende looptijd tot de volgende klantenservice
- ③ Straaltijd sinds de laatste reset

## Inbedrijfstelling

### ⚠ GEVAAR

#### Gevaar voor letsel

*Droogijspellets kunnen uit beschadigde onderdelen ontsnappen en verwondingen veroorzaken.*

*Controleer voor de inbedrijfstelling alle componenten van het apparaat, vooral de straalmiddelslang, om er zeker van te zijn dat ze in goede staat zijn. Vervang beschadigde bouwgroepen door onberispelijke exemplaren. Reinig vervuilde assemblages en controleer of ze correct werken.*

#### LET OP

#### Beschadigingsgevaar

*Condenswater kan uit de behuizing van het apparaat op de vloer druppelen.*

*Gebruik het apparaat niet stilstaand op een vochtgevoelige ondergrond.*

1. Open de aftapkraan en tap het condenswater af dat zich in het apparaat heeft verzameld.
2. Sluit de aftapkraan.
3. Het apparaat op een horizontale, effen ondergrond plaatsen.
4. Blokkeer de zwenkwielen met de vastzetremmen.
5. Sluit de straalslang aan op de koppeling op het apparaat.

#### Afbeelding H

- ① Stuurlijn
- ② Wartelmoer
- ③ Koppeling stuurleiding
- ④ Koppeling van straalmiddelslang
- ⑤ Wartelmoer
- ⑥ Straalmiddelslang
6. Draai de wartelmoer van de straalmiddelslang los en draai deze licht vast met een steeksleutel.
7. Steek de stuurkabel in het apparaat.
8. Schroef de wartelmoer van de stuurleiding vast en draai deze met de hand vast.
9. Steek het straalpistool met de houderkegel op het apparaat.

### ⚠ GEVAAR

#### Verstikkingsgevaar

*Kooldioxide ontsnapt uit de afvoerslang. Kooldioxide leidt vanaf een concentratie van 8 volumeprocent in de adem tot bewusteloosheid, ademstilstand en de dood. De maximale concentratie op de werkplek is*

*0,5%. Kooldioxide is zwaarder dan lucht en verzamelt zich in putten, kelders en gootstenen.*

*Leg de afvoerslang zodanig dat niemand in gevaar wordt gebracht door de ontsnappende kooldioxide.*

**Opmerking:** *Kooldioxide is zwaarder dan lucht. Zorg ervoor dat kooldioxide niet naar beneden komt, bijvoorbeeld van buitenaf in een kelder onder de werkplaats (stroomt).*

10. Leg de afvoerslang buiten of sluit deze aan op een afzuigapparaat.

## Straalbuis wisselen

De straalbuis op het straalpistool kan worden verwisseld om het apparaat aan te passen aan het materiaal en de vervuilinggraad van het te reinigen object.

### ⚠ GEVAAR

#### Gevaar voor letsel

*Het apparaat kan onbedoeld starten en verwondingen en brandwonden door de straal van de droogijspellets veroorzaken. Zet de programmaschakelaar op "0/OFF", alvorens het mondstuk te wisselen.*

### ⚠ WAARSCHUWING

#### Gevaar voor letsel

*Onmiddellijk na gebruik is het mondstuk zeer koud en kan het bij aanraking koude brandwonden veroorzaken.*

*Laat het mondstuk ontdooien voordat u het vervangt of draag beschermende handschoenen.*

#### LET OP

#### Beschadigingsgevaar

*Gebruik het apparaat niet, als er geen straalbuis aan het straalpistool is bevestigd.*

1. Druk de ontgrendelknop in en trek de straalbuis uit het straalpistool.

#### Afbeelding D

- ① Straalpistool
- ② Plug
- ③ Straalbuis
- ④ Ontgrendelingsknop

2. Druk andere straalbuis in het straalpistool tot deze vastklikt.

#### Opmerking:

*De straalbuis is correct vastgekoppeld als de pen niet meer uit de behuizing steekt. De straalbuis kan in de gewenste richting worden gedraaid.*

## Sluit perslucht aan

### Opmerking

Voor een probleemloze werking moet de perslucht een laag vochtgehalte hebben (maximaal 5% relatieve vochtigheid, dauwpunt lager dan 0 °C). De perslucht moet vrij zijn van olie, vuil en vreemde voorwerpen. De perslucht moet droog en olievrij zijn, er moeten ten minste één nakoeler en één afscheider achter de compressor zijn aangesloten.

De persluchttoevoer moet zijn voorzien van een door de klant aangebrachte drukregelaar.

1. Trek persoonlijke beschermingsmiddelen aan.

2. Sluit een persluchtslang aan op de persluchtaansluiting van het apparaat.
3. Open langzaam de persluchtafsluitklep ter plaatse.

### Kooldioxidefles aansluiten

Vereisten voor de CO<sub>2</sub>-voorziening:

- CO<sub>2</sub>-fles met dompelbuis voor het aftappen van vloeibaar CO<sub>2</sub>.

#### Instructie

CO<sub>2</sub>-flessen met een dompelbuis (ook afvoerpijp genoemd) zijn gewoonlijk gemarkeerd met een grote "T" op de cilinder of op de achterkant van de cilinder.

In sommige gevallen wordt de dompelbuis bovendien aangeduid door middel van een verticale kleurlijn op de fles.

- De kwaliteit van het CO<sub>2</sub> moet overeenstemmen met de specificaties in het hoofdstuk "Beoogd gebruik".

#### LET OP

##### Functiestoringen

Een restdrukventiel of een terugslagklep in de aansluiting van de CO<sub>2</sub>-fles voorkomt dat de vereiste hoeveelheid CO<sub>2</sub> wordt verwijderd.

Bij gebruik van een CO<sub>2</sub>-fles met restdrukventiel moet het ABS-restdrukventiel (bestelnummer 2.574-006.0), dat als toebehoren verkrijgbaar is, tussen de fles en het apparaat worden geïnstalleerd.

#### Afbeelding E

- ① CO<sub>2</sub>-fles zonder restdrukventiel
- ② CO<sub>2</sub>-fles met restdrukventiel

Naarmate de temperatuur stijgt, neemt de doeltreffendheid van de pelletproductie af en wordt een groter deel van de kooldioxide in gasvormige vorm uitgestoten via de aftaplang. Bewaar kooldioxideflessen zo koel mogelijk (lager dan 31 °C) en bescherm ze tijdens gebruik tegen warmte, zonlicht en hitte.

1. Duw het apparaat over een vlakke, stabiele ondergrond.
2. Zet beide zwenkwielen op de parkeerrem.
3. Open beide bevestigingsriemen voor de kooldioxidefles.
4. Plaats de kooldioxidefles op het stelvlak op het apparaat.

**Opmerking:** Indien de kooldioxidefles op een flessenwagen wordt vervoerd, kan de voorste rand van het grondoppervlak op de transportwagen op het stelvlak van het apparaat worden geplaatst. Vervolgens kan de fles worden verplaatst door hem van de wagen op het stelvlak te draaien.

5. Plaats beide bevestigingsriemen rond de kooldioxidefles, sluit ze en trek aan.
6. Schroef de beschermkap van de kooldioxidefles af.

#### LET OP

##### Functiestoringen mogelijk

Vetsporen belemmeren de vorming van droogijssneeuw in het apparaat.

Controleer de aansluitstukken en de schroefdraad van de kooldioxidefles en de

kooldioxideslang en reinig ze zo nodig voordat u ze op het apparaat aansluit. Zorg ervoor dat de afdichting tussen de fles en de fles aansluiting onbeschadigd is.

7. Bij flessen met een restdrukventiel moet het ABS-restdrukventiel (bestelnummer 2.574-006.0), dat als toebehoren verkrijgbaar is, op de kooldioxidefles worden bevestigd. Volg de afzonderlijke handleiding die met de adapter is meegeleverd.

8. Sluit de fles aansluiting met het kooldioxidefilter aan op de kooldioxidefles. Zorg ervoor dat tussen de schroefflens en de kooldioxidefles een goede afdichtingsring-flesverbinding is aangebracht.

9. Draai de smalle wartelmoer van de schroefflens lichtjes aan met een steeksleutel of ringsleutel (bijv. 6.574-337.0). Houd de brede wartelmoer vast met een steeksleutel om te voorkomen dat de kooldioxideslang verdraait.

#### LET OP

De kooldioxideslang niet torderen (verdraaien), anders kan hij beschadigd raken.

### Netaansluiting tot stand brengen

#### ⚠ GEVAAR

##### Gevaar voor letsel door elektrische schok

Het gebruikte stopcontact moet worden geïnstalleerd door een elektricien en moet voldoen aan IEC 60364-1.

Het apparaat mag alleen worden aangesloten op een stroomvoorziening met randaarde.

Het gebruikte stopcontact moet gemakkelijk toegankelijk zijn en zich op een hoogte tussen 0,6 m en 1,9 m boven de vloer bevinden.

Het gebruikte stopcontact moet zich in het gezichtsveld van de bediener bevinden.

Het apparaat moet worden beveiligd met een aardlekschakelaar (30 mA).

De stroomkabel van het apparaat voor elk gebruik op beschadigingen controleren.

Gebruik het apparaat niet, als de kabel beschadigd is. Beschadigde kabel laten vervangen door een gekwalificeerde elektricien.

De verlengkabel moet IPX4-bescherming bieden en het kabelontwerp moet minimaal voldoen aan H 07 RN-F 3G1.5.

Ongeschikte verlengkabels kunnen gevaarlijk zijn. Als een verlengsnoer wordt gebruikt, moet deze geschikt zijn voor gebruik buitenshuis en moet de aansluiting droog en boven de grond zijn. Aanbevolen wordt om een kabelhaspel te gebruiken die het stopcontact minimaal 60 mm boven de vloer houdt.

1. De netstekker in het stopcontact steken.

### Reset straaltijd

Ter berekening van de werktijd kan de straaltijd teller voor begin op 0 worden gereset.

1. De programmeerschakelaar in stand Reset draaien.

### Afbeelding F

- ① Resterende looptijd tot de volgende klantenservice
  - ② Straaltijd sinds laatste reset
  - ③ Toets perslucht/pellets
2. Druk op de perslucht/pellets-knop op het straalpistool.  
De straaltijd wordt naar 0 gereset

### Bediening

#### ⚠ GEVAAR

##### Gevaar voor letsel

Rondvliegende droogijsspellets kunnen verwondingen of koude brandwonden veroorzaken.

Richt het straalpistool niet op personen. Verwijder derden van de plaats van gebruik en houd ze tijdens het gebruik op afstand (bijv. middels afschermingen). Raak het straalmondstuk of de droogijssstraal tijdens gebruik niet aan.

1. Voer alle onderhoudswerkzaamheden uit het hoofdstuk "Verzorging en onderhoud/dagelijks voor het gebruik" uit.
2. Zet de werkzone af om te voorkomen dat mensen deze tijdens het gebruik betreden.

#### ⚠ GEVAAR

##### Verstikkingsgevaar

Verstikkingsgevaar door kooldioxide. De droogijsspellets bestaan uit vaste kooldioxide. Wanneer het apparaat wordt bediend, neemt het kooldioxidegehalte van de lucht op de werkplek toe.

Leg de afvoerslang bijvoorbeeld buiten, zodat niemand door kooldioxide in gevaar wordt gebracht.

**Opmerking:** Koolstofdioxide is zwaarder dan lucht. Zorg ervoor dat kooldioxide niet naar beneden komt, bijvoorbeeld van buitenaf in een kelder onder de werkplaats (stroomt).

Voor langdurige straalwerkzaamheden (langer dan 10 minuten per dag) en vooral in kleine ruimtes (minder dan 300 m<sup>3</sup>), raden wij het dragen van een kooldioxide-waarschuwingsapparaat aan.

Tekenen van een hoge koolstofdioxideconcentratie in de lucht die u inademt:

3...5%: Hoofdpijn, snelle ademhaling.

7...10%: Hoofdpijn, misselijkheid, mogelijk bewusteloosheid.

Als deze tekenen zich voor het eerst voordoen, schakel het apparaat dan onmiddellijk uit en ga naar frisse lucht. Zorg ervoor dat u de ventilatie verbetert of ademhalingsapparatuur gebruikt voordat u doorgaat met werken.

Neem het veiligheidsgegevensblad van de kooldioxidelevenrancier in acht.

##### Gevaar door gezondheidsgevaarlijke stoffen.

Stoffen die van het te reinigen object worden verwijderd, worden als stof opgedward.

Neem de juiste veiligheidsmaatregelen in acht als er tijdens het reinigingsproces schadelijk stof kan ontstaan.

## Explosiegevaar

Een mengsel van ijzeroxide en licht metaalstof kan onder ongunstige omstandigheden ontbranden en intense hitte genereren.

Werk nooit tegelijkertijd aan lichte metalen en ijzerhoudende onderdelen.

Reinig de werkruimte en het afzuigapparaat voordat u aan het andere materiaal gaat werken.

3. Zorg er bij het werken in nauwe ruimtes voor dat er voldoende luchtverversing is om de kooldioxideconcentratie in de ruimtelucht onder het gevaarlijke niveau te houden.
4. Bevestig lichte schoonmaakobjecten.

## ⚠ GEVAAR

### Gevaar voor elektrostatische ontlading

Het reinigingsobject kan tijdens het reinigingsproces elektrostatisch worden opgeladen. De daaropvolgende ontlading kan verwondingen veroorzaken en elektronische componenten kunnen beschadigd raken.

Houd het te reinigen object geaard tijdens het reinigingsproces.

5. Aard het reinigingsobject elektrisch.
6. Draag beschermende kleding, beschermende handschoenen, een goed sluitende veiligheidsbril en gehoorbescherming.
7. Activeer de persluchttoevoer.
8. Open de afsluitklep van de kooldioxidegasfles.
9. Draai de programmaschakelaar naar niveau 3.

### Afbeelding G

- ① Programmaschakelaar
  - ② Niveau 1
  - ③ Niveau 2
  - ④ Niveau 3
  - ⑤ Reset
10. Kies een veilige plek om te staan en neem een veilige houding aan om niet uit balans te raken door de terugslagkracht van het straalpistool.

## Reiniging met droogijspelletts

1. Selecteer de werking met pelletstraal met behulp van de perslucht/pellets-knop. (het controlelampje mag niet gaan branden.)

### Afbeelding I

- ① Perslucht/pellets-knop met indicatie-lampje licht rood op: Persluchtstraal uit: Pelletstraal
2. Stel de straaldruk op de drukregelaar ter plaatse in op de gewenste waarde.  
Maximale druk: 10 bar. Minimale druk:
  - Niveau 1: 0,7 bar
  - Niveau 2: 1,4 bar
  - Niveau 3: 2,8 bar

### Instructie

De druk wordt op het display weergegeven.

Als de minimale druk niet wordt bereikt of de maximale druk wordt overschreden, knippert het display.

3. Richt het straalpistool van uw lichaam af.

4. Duw de veiligheidshendel van het straalpistool omhoog en activeer tegelijkertijd de trekker.

### Afbeelding K

- ① Veiligheidshendel
- ② Triggerhendel
- ③ Werkverlichting

De werkverlichting start tegelijk met de pelletproductie.

5. Wacht tot de pelletstraal is opgebouwd.

### LET OP

**Gebruik het apparaat nooit zonder of met een lege kooldioxidefles.**

Gebruik de programmaschakelaar om een hoger niveau te selecteren of vervang de kooldioxidefles, als er na 5 minuten stralen geen pellets meer uit het straalpistool komen.

6. Draai indien nodig de programmaschakelaar terug naar niveau 2 of 1.

### LET OP

#### Beschadigingsgevaar

Er kunnen grove pellets uitkomen.

Om schade te voorkomen, eerst op een onzichtbare plek controleren hoe de reiniging verloopt.

### Instructie

Als de droogijstraal wordt onderbroken, verhoog dan de straaldruk of stel een lager niveau in met de programmakeuzeschakelaar.

7. Richt de pelletstraal op het te reinigen object en verwijder het vuil met de straal.
8. De triggerhendel loslaten.  
De pelletstraal stopt.  
De werkverlichting gaat na 30 seconden uit.
9. Steek het straalpistool met de houderkegel in de houder op het apparaat.

### Afbeelding J

- ① Houder
- ② Houderkegel
- ③ Straalpistool

10. Sluit de afsluitklep aan op de kooldioxidefles, als de werkpaauze langer dan 30 minuten duurt.

## Perslucht zonder pelletstraal

Los vuil kan worden verwijderd met perslucht zonder droogijspelletts.

1. Selecteer de werking met pelletstraal met behulp van de perslucht/pellets-knop. (het controlelampje moet rood branden)

### Afbeelding I

- ① Perslucht/pellets-knop met indicatie-lampje licht rood op: Persluchtstraal uit: Pelletstraal
2. Duw de veiligheidshendel van het straalpistool omhoog en activeer tegelijkertijd de trekker.

### Afbeelding K

- ① Veiligheidshendel
- ② Triggerhendel
- ③ Werkverlichting

De perslucht stroomt uit de straalbuis en het werklicht is actief.

3. Richt de persluchtstraal op het te reinigen object en verwijder het vuil.
4. De triggerhendel loslaten.  
De persluchtstraal stopt.  
De werkverlichting gaat na 30 seconden uit.
5. Steek het straalpistool met de houderkegel in de houder op het apparaat.
6. Sluit de afsluitklep aan op de kooldioxidefles, als de werkpaauze langer dan 30 minuten duurt.

## Werking beëindigen

1. Laat de trekker van het hogedrukpistool los.
2. Sluit de afsluiter op de kooldioxidefles.
3. Haal de trekker over op het straalpistool tot er geen pellets meer uitkomen.
4. Draai de programmaschakelaar naar niveau 1.
5. Sluit de persluchttoevoer af.
6. Bedien de trekker op het straalpistool tot de perslucht uit het apparaat is ontsnapt.
7. Draai de sleutelschakelaar in stand 0/OFF.
8. De netstekker uit het stopcontact trekken.
9. Wikkel het netsnoer op, hang het aan een slang-/kabelhouder en borg het snoer met de rubberspanner.

### Afbeelding L

- ① Netsnoer
  - ② Slang-/kabelhouder
  - ③ Rubberspanner
  - ④ Uitlaatslang
10. De persluchtslang van het apparaat scheiden.
  11. Wikkel de uitlaatslang op, hang hem aan een slang/kabelhouder en borg hem met de rubberspanner.
  12. Wikkel de straalmiddelslang op en hang deze aan de houder voor de straalmiddelslang.
  13. Steek het straalpistool met de kegel in de houder op het apparaat.

## vervoer

### ⚠ VOORZICHTIG

#### Gevaar voor ongevallen en letsel

Bij het transport en de opslag van het apparaat het gewicht van het apparaat in acht nemen, zie hoofdstuk "Technische gegevens".

### LET OP

#### Beschadigingsgevaar

Bij horizontaal transport kan motorolie ontspannen. Hierdoor kan een tekort aan olie ontstaan wat bij het volgende gebruik tot schade kan leiden.  
Transporteer het apparaat alleen rechtopstaand.

1. Vóór het transport alle stappen in het hoofdstuk "Bedrijf beëindigen" uitvoeren.
2. Parkeerremmen op de zwenkwieken ontgrendelen en het apparaat met de duwbeugel verplaatsen.

3. De koolstofdioxidecilinder uit het apparaat verwijderen voordat u het in voertuigen laadt.
4. Het apparaat kan door 2 personen worden opgetild. Elke persoon gebruikt een handgreep aan de onderkant van het apparaat en ondersteunt het apparaat met de andere hand aan de bovenrand.
5. Voor transport in voertuigen de parkeerremmen op de zwenkwielen vergrendelen en het apparaat met een spanband vastzetten.

#### Afbeelding M

### Opslag

#### ⚠ VOORZICHTIG

##### Gevaar voor ongevallen en letsel

Bij het transport en de opslag van het apparaat het gewicht van het apparaat in acht nemen, zie hoofdstuk Technische gegevens.

Het apparaat mag alleen in binnenruimtes worden opgeslagen.

#### ⚠ GEVAAR

##### Verstikkingsgevaar

Koolstofdioxide kan zich ophopen in gesloten ruimtes en de dood veroorzaken door verstikking.

Bewaars kooldioxideflansen (ook als ze op het apparaat zijn aangesloten) alleen in goed geventileerde ruimtes.

### Onderhoud

#### Onderhoudsaanwijzingen

Basis voor een veilige installatie is regelmatig onderhoud volgens het onderstaande onderhoudsschema.

Gebruik uitsluitend originele onderdelen van de fabrikant of door deze geadviseerde delen, zoals

- Reserve- en slijtgedelen,
- toebehoren,
- brandstoffen,
- reinigingsmiddelen.

#### ⚠ GEVAAR

##### Gevaar voor ongevallen

Het apparaat kan onverwacht starten. Koude onderdelen van apparaten of vloeibaar kooldioxide kunnen bevriezing veroorzaken. Gasvormig kooldioxide kan de dood door verstikking veroorzaken.

Voordat u aan het apparaat gaat werken, moet u alle stappen in het hoofdstuk "Gebruik beëindigen" uitvoeren. Wacht tot het

apparaat is opgewarmd of draag beschermende kleding tegen de kou. Stop nooit droogijs in uw mond.

#### LET OP

##### Beschadigingsgevaar

Onjuiste reinigingsmiddelen beschadigen het apparaat en het straalpistool.

Reinig het apparaat en het straalpistool nooit met oplosmiddelen, benzine of oliehoudende reinigingsmiddelen.

#### Onderhoudscontract

Om een betrouwbaar gebruik van de installatie te garanderen, raden we u aan om een onderhoudscontract af te sluiten. Neem contact op uw verantwoordelijke KÄRCHER-klantenservice.

#### Onderhoudsschema

##### Dagelijks voor begin van de werkzaamheden

1. Onderzoek de straalmiddelslang zorgvuldig op scheuren, knikken en andere beschadigingen. Zachte plekken in de slang duiden op slijtage aan de binnenkant van de slang. Vervang de defecte of versleten slang door een nieuwe slang.
2. Controleer elektrische kabels en connectoren op schade. Laat defecte onderdelen door de klantenservice vervangen.

##### Om de 100 bedrijfsuren

1. Controleer de koppelingen op de straalmiddelslang en op het apparaat op beschadiging en slijtage. Vervang een defecte straalmiddelslang, laat defecte koppelingen op het apparaat vervangen door de klantendienst.

##### Om de 500 uur of jaarlijks

1. Laat het apparaat door de klantenservice controleren.

##### Om de 2 jaar

1. Vervang de straalmiddelslang minimaal om de 2 jaar.

#### Tests

Volgens DGUV R 100-500 moeten de volgende tests met betrekking tot het apparaat door een gekwalificeerd persoon worden uitgevoerd. De resultaten van de tests moeten worden vastgelegd in een controlecertificaat. Het testcertificaat moet tot de volgende test door de exploitant van het apparaat worden bewaard.

#### Na een bedrijfsonderbreking van meer dan een jaar

1. Het apparaat op onberispelijke toestand en werking controleren.

#### Na het wijzigen van de opstelplaats

1. Controleer het apparaat op de onberispelijke toestand, functie en installatie.

#### Na reparatiewerkzaamheden of wijzigingen die de bedrijfsveiligheid kunnen beïnvloeden

1. Controleer het apparaat op de onberispelijke toestand, functie en installatie.

### Hulp bij storingen

#### ⚠ GEVAAR

##### Gevaar voor ongevallen

Het apparaat kan onverwacht starten. Koude apparaatonderdelen of vloeibaar kooldioxide kunnen bevriezing veroorzaken.

Gasvormig kooldioxide kan overlijden door verstikking veroorzaken.

Voordat u aan het apparaat gaat werken, moet u alle stappen in het hoofdstuk "Werking beëindigen" uitvoeren. Wacht tot het apparaat is opgewarmd of draag beschermende kleding tegen de kou. Stop nooit droogijs in uw mond.

#### LET OP

##### Beschadigingsgevaar

Door gebruik van onjuiste reinigingsmiddelen kunnen het apparaat en het spuitpistool beschadigd raken.

Reinig het apparaat en het spuitpistool nooit met oplosmiddelen, benzine of oliehoudende reinigingsmiddelen.

#### Storingsindicatie

Storingen worden aangegeven door de controlelampjes op het bedieningspaneel.

#### Afbeelding N

- ① Storingsindicatie straalpistool
- ② Storingsindicatie persluchttoevoer
- ③ Storingsindicatie pelletbereiding
- ④ Storingsindicatie pelletdosering

#### Storingen verhelpen

Storingen hebben vaak oorzaken die eenvoudig met behulp van het volgende overzicht kunnen worden verholpen. Neem bij twijfel of storingen die hier niet worden vermeld contact op met de erkende Kärcher-klantenservice.

Fout	Remedie
De storingsindicatie van het straalpistool brandt	<ul style="list-style-type: none"> <li>• Bedien de trekker van het straalpistool niet voor het inschakelen van het apparaat.</li> <li>• Verwijder de bevestiging van de trekker op het straalpistool.</li> </ul>
De storingsindicatie spuitpistool knippert	<ul style="list-style-type: none"> <li>• Controleer of de stuurleiding van het straalpistool is aangesloten op het apparaat.</li> <li>• Controleer de of de stuurleiding op beschadiging.</li> </ul>
De storingsindicatie persluchttoevoer brandt	<ul style="list-style-type: none"> <li>• Verhoog de luchtdruk.</li> </ul>
De storingsindicatie persluchttoevoer knippert	<ul style="list-style-type: none"> <li>• Controleer de afvoerslang op verstopping.</li> <li>• De kooldioxideflens is te heet en heeft daarom een te hoge druk. Plaats het apparaat met kooldioxideflens op een koelere plaats of bescherm het tegen direct zonlicht.</li> </ul>
De storingsindicatie voor de pelletproductie licht op	<ul style="list-style-type: none"> <li>• Laat het apparaat ontdooien. Controleer het kooldioxidefilter en vervang het indien nodig. Voer dan een reset uit.</li> <li>• Als de storing zich herhaaldelijk voordoet, moet de kooldioxidecilinder worden vervangen.</li> </ul>

Fout	Remedie
<b>De storingsindicatie voor de pelletdosering licht op</b>	<ul style="list-style-type: none"> <li>● Het apparaat uit- en weer inschakelen.</li> <li>● Als het storingslampje blijft branden, neem dan contact op met de klantendienst.</li> </ul>
<b>De storingsindicatie van de pelletdosering knippert</b>	<ul style="list-style-type: none"> <li>● Laat de doseermotor afkoelen. Plaats het apparaat zo dat de lucht van onderen in het apparaat kan stromen. Neem contact op met de klantenservice.</li> </ul>
<b>Het controlelampje stroomvoorziening brandt niet</b>	<ul style="list-style-type: none"> <li>● De netstekker in het stopcontact steken.</li> <li>● Controleer de stroomvoorziening ter plaatse.</li> </ul>
<b>Het controlelampje perslucht brandt niet</b>	<ul style="list-style-type: none"> <li>● Sluit een persluchtslang aan op het apparaat.</li> <li>● Open de afsluitklep in de persluchttoevoer ter plaatse.</li> </ul>
<b>Het apparaat werkt niet</b>	<ul style="list-style-type: none"> <li>● Controleer de indicatielampjes en storingsindicatie.</li> <li>● Voer een reset uit.</li> </ul>
<b>Geringe reinigingsprestaties</b>	<ul style="list-style-type: none"> <li>● Zet de programmaschakelaar op een hoger niveau.</li> <li>● Verhoog de straaldruk.</li> <li>● Controleer het peil van de kooldioxideflës.</li> <li>● Geen verwarmde kooldioxideflës gebruiken. Bescherm de kooldioxideflës tegen warmtestraling. Als de temperatuur van het kooldioxide hoger is dan 31 °C, daalt het rendement van de pelletbereiding sterk.</li> <li>● Laat de straalmiddelslang en het straalpistool ontdooien om verstoppingen te verwijderen. Verhoog dan de straaldruk.</li> </ul>
<b>Pelletdosering te laag</b>	<ul style="list-style-type: none"> <li>● Zet de programmaschakelaar op een hoger niveau.</li> <li>● Vervang het kooldioxidefilter tussen de kooldioxideflës en het apparaat.</li> </ul>
<b>Terugkerende onderbrekingen in de droogijstraal</b>	<ul style="list-style-type: none"> <li>● Draai de programmaschakelaar naar een lager niveau. of verhoog de straaldruk.</li> <li>● Als de straalbuis verstopt is: <ul style="list-style-type: none"> <li>a Sluit onmiddellijk de kooldioxideflës.</li> <li>b Laat het apparaat minstens 30 minuten lang ontdooien.</li> <li>c Verhoog de straaldruk.</li> <li>d Start het apparaat met gesloten kooldioxideflës om pelletresten te verwijderen.</li> </ul> </li> </ul>

#### Voer een reset uit

1. Druk met een schroevendraaier op de resetknop in het apparaat.

#### Afbeelding O

#### Kooldioxidefilter vernieuwen

#### LET OP

#### Functiestoringen

Verontreinigd kooldioxide kan storingen veroorzaken.

Zorg er bij werkzaamheden aan het kooldioxidefilter voor dat er geen vuil in het apparaat terecht komt.

#### LET OP

#### Functiestoringen

Functiestoringen door verontreinigingen.

Na elk losmaken of losdraaien van de afsluitschroef moeten het kooldioxidefilter en de koperen afdichtring worden vervangen. Als dit niet gebeurt, kunnen deeltjes van het kooldioxidefilter losraken en tot functiestoringen leiden.

#### Instructie

Het kooldioxidefilter wordt teruggespoeld en gereinigd zodra de drukcilinder aansluiting van de kooldioxidecilinder is losgekoppeld. Een regelmatige vervanging van het kooldioxidefilter is dus niet nodig.

1. De afsluitklep op de kooldioxideflës aansluiten.
2. Laat het apparaat gedurende ongeveer 1 minuut op de hoogste stand werken om de kooldioxideslang drukloos te maken.
3. Schroef de schroefflës op de kooldioxideflës los.
4. Schroef de schroefplug voorzichtig los van de schroefflës. Laat daarbij de schroefflës naar beneden hangen, zo

dat er geen vuil in de kooldioxideslang kan komen.

#### Afbeelding P

- ① Schroefflës
- ② Kooldioxidefilter
- ③ Koperen afdichtring
- ④ Sluitschroef
5. Verwijder het kooldioxidefilter.
6. Zuig de afsluitschroef en de schroefflës schoon met een stofzuiger.
7. Druk het nieuwe kooldioxidefilter voorzichtig met de hand op de afsluitschroef.
8. Vervang de koperen afdichtring.
9. Draai de afsluitschroef vast terwijl u de brede zeskant van de schroefflës met een steeksleutel vasthoudt.  
Aandraaimoment: 80 Nm.

#### Garantie

In elk land gelden de garantievoorwaarden die door onze verantwoordelijke verkoopmaatschappij zijn uitgegeven. Mogelijke storingen aan uw apparaat verhelpen we binnen de garantieperiode gratis, voor zover een materiaal- of fabricagefout de oorzaak is. Als u gebruik wilt maken van de garantie, neemt u met uw aankoopbon contact op met uw distributeur of de dichtstbijzijnde geautoriseerde klantenservice. (adres zie achterzijde)

#### Toebehoren

#### ABS restdrukventiel

Bestelnummer 2.574-006.0

Noodzakelijk bij gebruik van kooldioxideflësen met restdrukventiel.

#### Technische gegevens

		IB 10/ 8 L2P
<b>Elektrische aansluiting</b>		
Netspanning	V	220... 230
Fase	~	1
Frequentie	Hz	50...6 0
Aansluitvermogen	kW	1,0
Beschermingsgraad		IPX4
Lekstroom, typ.	mA	<3,5
Aardlekschakelaar	delta I,	0,03 A
<b>Persluchtaansluiting</b>		
Persluchtslang, nominale breedte (min.)	Inch	0,5
Druk (max.)	MPa (bar)	1,0 (10)
Persluchtverbruik, max.	m <sup>3</sup> / min	0,8
<b>Gegevens capaciteit apparaat</b>		
Straaldruk, max.	MPa (bar)	1,0 (10)
Straaldruk, min. niveau 1	MPa (bar)	0,07 (0,7)
Straaldruk, min. niveau 2	MPa (bar)	0,14 (1,4)
Straaldruk, min. niveau 3	MPa (bar)	0,28 (2,8)
Kooldioxideverbruik	kg/h	20...6 0
Reactiekracht van het straalpistool, max.	N	40
<b>Kooldioxideflës</b>		
Maximale inhoud	kg	37,5



		IB 10/ 8 L2P
Diameter, max.	mm	220
<b>Omgevingsvoorwaarden</b>		
Luchtwissel	m <sup>3</sup> /h	2000
<b>Afmetingen en gewichten</b>		
Typisch bedrijfsgewicht (zonder kooldioxideflles)	kg	95
Lengte	mm	866
Breedte	mm	443
Hoogte zonder kooldioxideflles	mm	970
<b>Berekende waarden conform EN 60335-2-79</b>		
Hand-arm-vibratiewaarde	m/s <sup>2</sup>	0,08
Geluidsdrukniveau	dB(A)	95
Geluidsvermogensniveau LWA + onzekerheid KWA	dB(A)	115

Technische wijzigingen voorbehouden.

## EU-conformiteitsverklaring

Hiermee verklaren wij dat de hierna vermelde machine op basis van het ontwerp en type en in de door ons op de markt gebrachte uitvoering voldoet aan de relevante veiligheids- en gezondheidsvereisten van de EU-richtlijnen. Bij een niet door ons goedgekeurde wijziging van de machine verliest deze verklaring zijn geldigheid.

Product: Ice Blaster

Type:

1.574-xxx (IB 10/8 L2P)

### Relevante EU-richtlijnen

2006/42/EG (+2009/127/EG)

2014/30/EU

2011/65/EU

2009/125/EG + 2009/1781

### Toegepaste geharmoniseerde normen

EN 60335-1

EN IEC 63000: 2018

EN 62233: 2008

EN 55014-1: 2017 + A11: 2020

EN 55014-2: 2015

EN 61000-3-2: 2014

EN 61000-3-3: 2013

De ondergetekenden handelen in opdracht en met volmacht van de directie.



H. Jenner  
Chairman of the Board of Management



S. Reiser  
Director Regulatory Affairs & Certification

Gevolmachtigde voor de documentatie:

S. Reiser

Alfred Kärcher SE & Co. KG

Alfred-Kärcher-Str. 28 - 40

71364 Winnenden (Germany)

Tel.: +49 7195 14-0



Fax: +49 7195 14-2212

Winnenden, 2021/02/01

## Índice de contenidos

Avisos generales .....	41
Uso previsto .....	41
Función.....	41
Protección del medioambiente .....	41
Instrucciones de seguridad .....	41
Dispositivos de seguridad .....	43
Accesorios y recambios .....	43
Alcance de suministro .....	43
Elementos de control.....	43
Puesta en funcionamiento.....	43
Manejo.....	45
Finalización del servicio .....	46
Transporte .....	46
Almacenamiento.....	46
Cuidado y mantenimiento.....	46
Ayuda en caso de fallos .....	47
Garantía .....	48
Accesorios.....	48
Datos técnicos.....	48
Declaración de conformidad UE.....	49

## Avisos generales

  Antes de utilizar por primera vez el equipo, lea este manual de instrucciones y sígalo. Conserve el manual de instrucciones para su uso posterior o para propietarios posteriores.

## Uso previsto

- El equipo se utiliza para eliminar la contaminación con perdigones de hielo seco que son expulsados por un chorro de aire.
- Los perdigones de hielo seco se generan en el equipo. Para ello, se necesita dióxido de carbono líquido de una botella de tubo de inmersión.
- El equipo no se debe usar en un entorno en el que exista peligro de explosión.
- En el lugar de uso se debe mantener la tasa de intercambio de aire mínima especificada en la sección «Datos técnicos».
- La carcasa del equipo solo puede ser desmontada para su mantenimiento por el servicio de postventa de KÄRCHER.

## Calidad del CO<sub>2</sub>

Para garantizar un servicio sin fallos, el dióxido de carbono utilizado debe cumplir, como mínimo, las siguientes especificaciones:

- Dióxido de carbono técnico, clase 2.5 o mejor
- Pureza ≥ 99,5 %
- Contenido de agua (H<sub>2</sub>O) ≤ 250 ppm
- NVOC (aceite y grasa) ≤ 2 ppm

## Función

La nieve carbónica se crea al destensar el dióxido de carbono líquido. El dióxido de carbono en estado gaseoso que también se genera se elimina del lugar de trabajo con la manguera de escape.

La nieve carbónica se prensa en perdigones de hielo seco en el equipo. El aire comprimido llega a la pistola pulverizadora a través de una válvula magnética. Un reductor de presión suministrado por el cliente controla la presión de aire.

Cuando se activa el seguro del gatillo de la pistola pulverizadora, la válvula se abre y el chorro de aire sale de la pistola pulverizadora. Además, los perdigones de hielo seco se dosifican en el chorro de aire a través de un dispositivo de dosificación.

Los perdigones de hielo seco golpean la superficie que debe limpiarse y eliminan la suciedad. Los perdigones de hielo seco frío a -79 °C también crean tensiones térmicas entre la suciedad y el objeto de limpieza, que también contribuyen a que la suciedad se desprenda. Además, el hielo seco se convierte inmediatamente en dióxido de carbono en estado gaseoso cuando choca, por lo que ocupa 700 veces su volumen. En consecuencia, la suciedad que ha penetrado en el hielo seco desaparece.

## Protección del medioambiente

 Los materiales del embalaje son reciclables. Elimine los embalajes de forma respetuosa con el medioambiente.

 Los equipos eléctricos y electrónicos contienen materiales reciclables y, a menudo, componentes, como baterías, acumuladores o aceite, que suponen un riesgo potencial para la salud de las personas o el medioambiente en caso de manipularse o eliminarse de forma inadecuada. Sin embargo, dichos componentes son necesarios para un servicio adecuado del equipo. Los equipos identificados con este símbolo no pueden eliminarse con la basura doméstica.

### Avisos sobre sustancias contenidas (REACH)

Encontrará información actual sobre las sustancias contenidas en: [www.kaercher.com/REACH](http://www.kaercher.com/REACH)

## Instrucciones de seguridad

El equipo solo puede ser utilizado por personas que hayan leído y comprendido este manual de instrucciones. Deben respetarse especialmente todas las instrucciones de seguridad.

Conserve este manual de instrucciones para que esté siempre a disposición del operador. El operador del equipo debe realizar una evaluación de riesgos en el lugar y asegurarse de que los operadores estén instruidos.

### Niveles de peligro

#### PELIGRO

- Aviso de un peligro inminente que produce lesiones corporales graves o la muerte.

#### ADVERTENCIA

- Aviso de una posible situación peligrosa que puede producir lesiones corporales graves o la muerte.

#### PRECAUCIÓN

- Aviso de una posible situación peligrosa que puede producir lesiones corporales leves.

#### CUIDADO

- Aviso de una posible situación peligrosa que puede producir daños materiales.

## Símbolos en el equipo



### Peligro por perdigones de hielo seco.

No dirija la pistola pulverizadora hacia personas. Aparte a terceras personas del lugar de uso y manténgalas alejadas (por ejemplo, mediante barreras) durante el funcionamiento. No toque la boquilla ni el hielo seco durante el funcionamiento.



### Peligro de asfixia por dióxido de carbono.

Durante el funcionamiento aumenta el contenido de dióxido de carbono del aire en el lugar de trabajo.

Asegúrese de que en el lugar de trabajo el aire se renueva lo suficiente.

Por ejemplo, coloque la manguera de escape al aire libre para que nadie corra peligro por el dióxido de carbono.

Aviso: El dióxido de carbono es más pesado que el aire. Asegúrese de que el dióxido de carbono no se dirige (circula) hacia abajo; por ejemplo, que no entra hasta un sótano debajo del taller.

Se recomienda llevar un detector de dióxido de carbono para trabajos prolongados (más de 10 minutos al día) y especialmente en espacios reducidos (menos de 300 m<sup>3</sup>). Síntomas de alta concentración de dióxido de carbono:

3-5 %: dolor de cabeza, frecuencia respiratoria elevada.

7-10 %: dolor de cabeza, náuseas, posible inconsciencia.

Si aparece alguno de estos síntomas, apague inmediatamente el equipo y salga a tomar aire fresco. Mejore las medidas de ventilación o utilice un respirador antes de continuar el trabajo.

El dióxido de carbono es más pesado que el aire y se acumula en los espacios reducidos, en los niveles más inferiores o en recipientes cerrados. Garantice que el lugar de trabajo está ventilado correctamente.

Observe la hoja de datos de seguridad que le ha proporcionado el proveedor de dióxido de carbono.



### Peligro de lesiones y peligro de daños por carga electrostática.

Durante la limpieza, el objeto a limpiar puede acumular carga electrostática.

Conecte a tierra el objeto a limpiar y mantenga la conexión a tierra hasta que el proceso de limpieza haya finalizado.

### Peligro de lesiones por descarga eléctrica.

No abra el equipo. Los trabajos en el equipo solo pueden ser realizados por el servicio de postventa de KÄRCHER.



### Peligro de lesiones por quemaduras por frío.

El hielo seco tiene una temperatura de -79 °C. No toque el

hielo seco ni las partes frías del equipo.



### Peligro de lesiones por caída de la bombona de dióxido de carbono, peligro de asfixia por dióxido de carbono

Sujete bien la bombona de dióxido de carbono.



### Peligro de lesiones por perdigones de hielo seco y partículas de suciedad.

Utilice gafas de protección.

### Peligro de lesiones auditivas.

Use protección para oídos.



### Peligro de lesiones por perdigones de hielo seco y partículas de suciedad.

Utilice guantes de protección conformes a la norma EN 511.



### Peligro de lesiones por perdigones de hielo seco y partículas de suciedad.

Lleve vestuario de protección de manga larga.



### Atención Posibles fallos funcionales permanentes.

Los restos de grasa u aceite interfieren con la formación de hielo seco en el equipo. No utilice grasa, aceite u otros lubricantes en el empalme de conexión, en la rosca de la bombona de dióxido de carbono ni en la manguera de dióxido de carbono.

## Instrucciones generales de seguridad

### ⚠ PELIGRO

#### Peligro de lesiones

El equipo puede arrancar de manera imprevista.

Desconecte el equipo del enchufe del conector de red antes de comenzar a trabajar.

#### Peligro de lesiones

El hielo seco y los componentes fríos del equipo pueden provocar quemaduras por frío si se entra en contacto con ellas.

Use ropa de protección contra el frío o deje que el equipo se caliente antes de trabajar con él.

No se ponga nunca hielo seco en la boca.

#### Peligro de lesiones

La limpieza con hielo seco puede ser peligrosa si se usa incorrectamente.

No dirija el chorro de hielo seco hacia personas, equipamiento eléctrico activo, ni apunte con él al propio equipo.

No dirija el chorro de hielo seco hacia sí mismo ni hacia otras personas para limpiar la ropa o el calzado.

#### Peligro de lesiones

El chorro de hielo seco puede arrastrar objetos ligeros.

Fije los objetos ligeros a su lugar antes de comenzar a limpiar.

#### Riesgo de asfixia

Una elevada concentración de dióxido de carbono en el aire puede provocar la muerte por asfixia.

Asegúrese de mantener libres de emisiones de gases de escape las entradas de aire.

Permita que haya una ventilación adecuada en el lugar de trabajo y asegúrese de que los gases de escape salgan correctamente.

### ⚠ ADVERTENCIA

#### Peligro de lesiones

La fuerza de retroceso de la pistola pulverizadora puede hacerle perder el equilibrio.

Busque un lugar seguro en el que colocarse y sujete firmemente la pistola pulverizadora antes de apretar la palanca de gatillo.

#### Peligro de lesiones

Los perdigones de hielo seco y las partículas de suciedad pueden golpear a las personas y provocar lesiones.

No utilice el equipo cuando haya otras personas a su alcance a menos que lleven vestuario de protección personal.

No utilice el equipo si un cable de conexión o partes importantes del dispositivo están dañados, por ejemplo, los dispositivos de seguridad, la manguera de detergente para pulverización o la pistola pulverizadora.

No utilice el equipo si un cable de conexión o partes importantes del dispositivo están dañados, por ejemplo, los dispositivos de seguridad, la manguera de detergente para pulverización o la pistola pulverizadora.

## Instrucciones de seguridad para botellas de gas

### ⚠ PELIGRO

#### Peligro de reventón, riesgo de asfixia

Las botellas de gas pueden reventar si se calientan demasiado o si se dañan mecánicamente. Las fugas de dióxido de carbono pueden causar la muerte por asfixia.

Proteja las botellas de gas del calor excesivo, el fuego, la corrosión peligrosa, los daños mecánicos y el acceso no autorizado.

Almacene las botellas de gas de manera que no haya rutas de escape restringidas.

No almacene las botellas de gas en habitaciones subterráneas, sobre escaleras o en vestíbulos, pasillos y garajes.

No almacene las botellas de gas junto con materiales inflamables.

Almacene las botellas de gas en posición vertical.

Asegure las botellas de gas contra vuelcos o caídas.

Cierre la válvula de la botella antes de transportar botellas de gas.

Transporte las botellas de gas con un carro para botellas o un vehículo y asegure las botellas contra caídas.

Tire de la tapa protectora antes de levantar la botellas de gas para comprobar que la tapa protectora esté colocada firmemente.

Asegure la botella de gas en el punto de uso para que no se caiga.

No abra la válvula de la botella para comprobar la presión.

Abra y cierre la válvula de la botella solo a mano sin la ayuda de herramientas.

Compruebe si hay fugas en la conexión de la válvula de la botella/la conexión del dispositivo.

Cierre la válvula de la botella durante las pausas de trabajo y al final del trabajo para evitar la salida incontrolada de gas.

Vacíe las botellas de gas hasta que quede una pequeña presión residual en la botella para evitar la entrada de materias extrañas. Cuando la botella de gas se haya vaciado hasta la presión residual, primero cierre la válvula de la botella antes de desenroscar el dispositivo de descarga. La botella de gas todavía tiene una presión residual considerable.

Antes de devolverla, atornille la contratuerca y la tapa protectora en la botella de gas. Si el gas sale de forma incontrolada, cierre la válvula de la botella. Si no se puede detener la salida de gas, saque la botella al exterior o salga de la habitación, bloquee el acceso y solo entre y ventile la habitación si una medición de la concentración des-carta el peligro.

### Normativas y directivas

Para el manejo de esta instalación, en la República Federal de Alemania se aplican las siguientes normativas y directivas (pueden obtenerse a través de Carl Heymanns Verlag KG, Luxemburger Straße 449, 50939 Colonia, Alemania):

- DGUV R 100-500 Trabajos con instalaciones de pulverización
- DGUV 113-004 Trabajos en espacios reducidos
- DGUV 113-004 Uso de vestuario de protección
- DGUV 113-004 Uso de guantes de protección
- DGUV 113-004 Trabajos con equipos de pulverización
- DGUV 213-056 Detector de gases
- VDMA 24389 Sistemas de limpieza con hielo seco - Requisitos de seguridad

### Desconexión en caso de emergencia

1. Soltar la palanca del gatillo de la pistola pulverizadora.
2. Girar el interruptor de programa a la posición "0/OFF".
3. Cerrar la válvula de cierre de la bombona de dióxido de carbono.
4. Cerrar la alimentación de aire comprimido.

### Dispositivos de seguridad

#### ⚠ PRECAUCIÓN

#### Dispositivo de seguridad faltantes o modificados

Los dispositivos de seguridad velan por su seguridad.

Nunca modifique ni manipule los dispositivos de seguridad.

### Palanca de fijación

La palanca de fijación evita la activación involuntaria de la pistola pulverizadora.

La palanca de disparo solo se puede accionar si se ha levantado previamente la palanca de fijación.

### Accesorios y recambios

Utilice únicamente accesorios y recambios originales, estos garantizan un servicio seguro y fiable del equipo.

Encontrará información sobre los accesorios y recambios en [www.kaercher.com](http://www.kaercher.com).

### Vestuario de protección

Gafas de protección de visión total, antiniebla, n.º de referencia: 6.321-208.0

Guantes de protección contra el frío con perfil antideslizante, categoría III según la norma EN 511, n.º de referencia: 6.321-210.0

Protección para oídos con diadema, n.º de referencia: 6.321-207.0

### Alcance de suministro

Compruebe la integridad del alcance de suministro durante el desembalaje. Póngase en contacto con su distribuidor si faltan accesorios o en caso de daños de transporte.

### Elementos de control

#### Figura A

- ① Rueda giratoria con freno de estacionamiento
- ② Acoplamiento para la manguera de detergente para pulverización
- ③ Acoplamiento para el cable de control
- ④ Panel de control
- ⑤ Asa de empuje
- ⑥ Soporte para pistola pulverizadora
- ⑦ Compartimentos
- ⑧ Soporte de boquilla
- ⑨ Pantalla
- ⑩ Interruptor de programa
- ⑪ Indicación de fallo en dosificación de perdigones
  - se ilumina en rojo: motor de accionamiento del dispositivo de dosificación bloqueado
  - parpadea en rojo: motor de accionamiento del dispositivo de dosificación sobrecalentado
- ⑫ Indicación de fallo en producción de perdigones
  - se ilumina en rojo: motor de accionamiento de producción de perdigones bloqueado
- ⑬ Indicación de fallo en alimentación de aire comprimido
  - se ilumina en rojo: alimentación de aire comprimido a presión demasiado baja
  - parpadea en rojo: presión interna del equipo demasiado alta
- ⑭ Indicador luminoso de alimentación de tensión
  - se ilumina en verde: alimentación de tensión correcta
- ⑮ Indicador luminoso de aire comprimido
  - se ilumina en verde: alimentación de aire comprimido correcta.
- ⑯ Indicación de fallo en pistola pulverizadora
  - se ilumina en amarillo: palanca del gatillo fijada (p. ej., con abrazadera de cables)
  - parpadea en amarillo: no hay ninguna pistola pulverizadora conectada al equipo
- ⑰ Boquilla de chorro
- ⑱ Pistola pulverizadora
- ⑲ Tecla de aire comprimido/perdigones de hielo con indicador luminoso
  - se ilumina en rojo: chorro de aire a presión
  - off: chorro de perdigones de hielo
- ⑳ Palanca del gatillo
- ㉑ Palanca de fijación
- ㉒ Cono de retención

- ㉓ Manguera de detergente para pulverización
- ㉔ Conexión de la bombona
- ㉕ Tornillo de cierre
- ㉖ Anillo obturador de cobre
- ㉗ Filtro de dióxido de carbono
- ㉘ Brida roscada
- ㉙ Anillo obturador para conexión de la bombona (referencia de pedido 6.574-316.0)
- ㉚ Bombona de dióxido de carbono con tubo sumergible (fuera del alcance del suministro)
- ㉛ Manguera de dióxido de carbono
- ㉜ Correa de la bombona de dióxido de carbono
- ㉝ Riel de soporte para Homebase
- ㉞ Soporte de manguera/portacables con tensor de goma
- ㉟ Abertura para reseteo del guardamotor
- ㊱ Empuñadura
- ㊲ Conexión de aire comprimido
- ㊳ Superficie para bombona de dióxido de carbono
- ㊴ Manguera de escape de dióxido de carbono
- ㊵ Cable de red con conector de red
- ㊶ Soporte para manguera de detergente para pulverización
- ㊷ Válvula de salida para agua de condensación

### Pantalla

#### Interruptor de programa en el nivel 1...3:

#### Figura B

- ① Presión del chorro
- ② Tiempo de servicio total
- ③ El servicio de postventa es necesario
- ④ Tiempo de exposición desde el último reinicio

#### Interruptor de programa en la posición de reinicio:

#### Figura C

- ① Para restablecer el tiempo de exposición, pulsar la tecla de aire comprimido/perdigones de hielo
- ② Tiempo restante hasta el próximo servicio de postventa
- ③ Tiempo de exposición desde el último reinicio

### Puesta en funcionamiento

#### ⚠ PELIGRO

#### Peligro de lesiones

Los perdigones de hielo seco pueden salirse de los componentes dañados y causar lesiones.

Antes de la puesta en funcionamiento, verifique que todos los componentes del equipo, en particular la manguera de detergente para pulverización, estén en buen estado. Sustituya los módulos dañados por otros en perfecto estado. Limpie los módulos sucios y compruebe que funcionan correctamente.

#### CUIDADO

#### Peligro de daños

El agua de condensación puede gotear por la carcasa del equipo al suelo.

No utilice el equipo en una superficie sensible a la humedad.

1. Abrir la válvula de salida y drenar el agua de condensación que se haya acumulado en el equipo.
2. Cerrar la válvula de salida.
3. Colocar el equipo sobre una superficie plana en horizontal.
4. Bloquear los rodillo de dirección con los frenos de estacionamiento.
5. Conectar la manguera de detergente para pulverización al acoplamiento del equipo.

#### Figura H

- ① Cable de control
  - ② Tuerca racor
  - ③ Acoplamiento del cable de control
  - ④ Acoplamiento de la manguera de detergente para pulverización
  - ⑤ Tuerca racor
  - ⑥ Manguera de detergente para pulverización
6. Enroscar la tuerca racor de la manguera de detergente para pulverización y apretarla ligeramente con una llave de boca.
  7. Insertar el cable de control en el equipo.
  8. Enroscar la tuerca racor del cable de control y apretarla a mano.
  9. Insertar la pistola pulverizadora con el cono de retención en el soporte del equipo.

#### ⚠ PELIGRO

##### Riesgo de asfixia

El dióxido de carbono sale de la manguera de escape. A partir de una concentración del 8 por ciento en volumen en el aire que se respira, el dióxido de carbono produce desmayos, paro respiratorio y muerte. La concentración máxima en el lugar de trabajo es del 0,5 %. El dióxido de carbono es más pesado que el aire y se acumula en zanjas, sótanos y sumideros.

Colocar la manguera de escape de modo que nadie corra peligro por el escape de dióxido de carbono.

**Aviso:** El dióxido de carbono es más pesado que el aire. Asegúrese de que el dióxido de carbono no baje, por ejemplo, desde el exterior a un sótano debajo del taller (flujo).

10. Colocar la manguera de escape al aire libre o conectarla a un dispositivo de aspiración.

#### Cambio de boquilla

La boquilla de la pistola pulverizadora puede cambiarse para adaptar el equipo al material y al grado de suciedad del objeto a limpiar.

#### ⚠ PELIGRO

##### Peligro de lesiones

El equipo puede arrancar de manera imprevista y provocar lesiones y quemaduras por perdigones de hielo seco.

Coloque el interruptor de programa en "0/OFF" antes de cambiar la boquilla.

#### ⚠ ADVERTENCIA

##### Peligro de lesiones

Inmediatamente después de su uso, la boquilla está muy fría y puede causar quemaduras por frío si se toca.

Deje que se descongele antes de sustituirla o utilice guantes de protección.

#### ⚠ CUIDADO

##### Peligro de daños

No utilice el equipo si no hay ninguna boquilla conectada a la pistola pulverizadora.

1. Presione el botón de desbloqueo hacia abajo y saque la boquilla de la pistola pulverizadora.

#### Figura D

- ① Pistola pulverizadora
  - ② Pivote
  - ③ Boquilla de chorro
  - ④ Botón de desbloqueo
2. Presione la otra boquilla de la pistola pulverizadora hasta que encaje en su sitio.

**Aviso:** La boquilla estará correctamente encajada cuando el pivote ya no sobresalga de la carcasa. La boquilla se puede girar y orientarse según se requiera.

#### Conexión de aire comprimido

##### Aviso

Para un funcionamiento sin problemas, el aire comprimido debe tener un contenido de humedad del aire bajo (humedad relativa del aire máxima 5 %, punto de rocío por debajo de 0 °C). El aire comprimido debe estar libre de aceite, suciedad y objetos extraños.

El aire comprimido debe estar seco y sin aceite, al menos un postenfriador y un separador deben estar posconectados al compresor.

La alimentación de aire comprimido debe estar equipada con un reductor de presión suministrado por el cliente.

1. Ponerse el equipo de protección personal.
2. Conectar una manguera neumática a la conexión de aire comprimido del equipo.
3. Abrir lentamente la válvula de cierre de aire comprimido suministrada por el cliente.

#### Conexión de la bombona de dióxido de carbono

Requisitos para la alimentación de CO<sub>2</sub>:

- Cilindro de CO<sub>2</sub> con tubo de inmersión para la extracción de CO<sub>2</sub> líquido.

##### Nota

Las bombonas de CO<sub>2</sub> con tubo de inmersión (también llamado tubo ascendente) suelen estar marcadas con una gran «T» en la bombona o en su parte posterior.

En algunos casos, el tubo de inmersión se simboliza además con una línea de color vertical en la botella.

- La calidad del CO<sub>2</sub> debe corresponder a la información del capítulo "Uso previsto".

#### ⚠ CUIDADO

##### Fallos funcionales

Una válvula de presión residual o una válvula de retención en conexión con la bombona de CO<sub>2</sub> evita que se extraiga la cantidad de CO<sub>2</sub> necesaria.

Si se utiliza una botella de CO<sub>2</sub> con válvula de presión residual, debe instalarse la válvula de presión residual ABS (referencia de pedido 2.574-006.0), disponible como accesorio, entre la botella y el equipo.

#### Figura E

- ① Bombona de CO<sub>2</sub> sin válvula de presión residual
- ② Bombona de CO<sub>2</sub> con válvula de presión residual

A medida que aumenta la temperatura, la eficacia de la producción de perdigones de hielo disminuye y se libera una mayor proporción de dióxido de carbono en forma gaseosa a través de la manguera de escape. Almacenar las bombonas de dióxido de carbono lo más frías posible (por debajo de 31 °C) y protegerlas del calor y la radiación solar durante el servicio.

1. Desplazar el equipo sobre una superficie nivelada y estable.
2. Accionar el freno de estacionamiento en ambos rodillos de dirección.
3. Abrir las dos correas de sujeción para la bombona de dióxido de carbono.
4. Colocar la bombona de dióxido de carbono en la superficie del equipo.
 

**Aviso:** Si la bombona de dióxido de carbono se transporta en un carro porta-bombonas, el borde delantero de la superficie del suelo del carro de transporte se puede colocar sobre la superficie del equipo. Después, la bombona se puede mover girando el carro sobre la superficie.
5. Colocar ambas correas de sujeción alrededor de la bombona de dióxido de carbono, cerrarlas y apretarlas.
6. Desenroscar la tapa protectora de la bombona de dióxido de carbono.

#### ⚠ CUIDADO

##### Posibles fallos funcionales

Los restos de grasa interfieren con la formación de hielo seco en el equipo.

Compruebe las conexiones y las roscas de la bombona de dióxido de carbono y la manguera de dióxido de carbono y límpielas si es necesario antes de conectarlas al equipo.

Asegúrese de que se introduzca una junta sin daños entre la bombona y la conexión de la bombona.

7. En el caso de las botellas con válvula de presión residual, acople la válvula de presión residual ABS (referencia de pedido 2.574-006.0), disponible como accesorio, a la botella de dióxido de carbono. Siga las instrucciones para el usuario adjuntas al adaptador.
8. Conectar la conexión de la bombona con el filtro de dióxido de carbono a la bombona de dióxido de carbono. Asegurarse de que la conexión de la bombona se inserta con el anillo obturador entre la brida roscada y la bombona de dióxido de carbono.
9. Apretar ligeramente la tuerca racor estrecha de la brida roscada con una llave de boca o poligonal (p. ej., 6.574-337.0).

Sujetar la tuerca racor ancha con una llave de boca para no torcer la manguera de dióxido de carbono.

### **CUIDADO**

No torcer (girar) la manguera de dióxido de carbono; de lo contrario podría dañarse.

### **Establecimiento de la conexión de red**

#### **⚠ PELIGRO**

#### **Peligro de lesiones por descarga eléctrica**

El enchufe utilizado debe ser instalado por un electricista y debe cumplir con IEC 60364-1.

El equipo solo puede conectarse a una alimentación de corriente con puesta a tierra. El enchufe utilizado debe ser de fácil acceso y estar a una altura de entre 0,6 m y 1,9 m del suelo.

El enchufe utilizado debe estar en el campo de visión del operario.

El equipo debe estar protegido por un interruptor protector de corriente de defecto, 30 mA.

Compruebe si el cable de conexión de red del dispositivo está dañado antes de cada uso. No ponga en marcha el equipo con un cable dañado. Solicite el reemplazo del cable dañado por un electricista calificado.

El cable de prolongación debe garantizar la protección IPX4 y el diseño del cable debe cumplir al menos con H 07 RN-F 3G1.5.

Los cables de prolongación inadecuados pueden ser peligrosos. Si se utiliza un cable de prolongación, debe ser adecuado para su uso en exteriores, y la conexión debe estar seca y colocarse por encima del suelo. Se recomienda utilizar un enrollador de cables que mantenga el enchufe al menos a 60 mm sobre el suelo.

1. Conecte el conector de red a un enchufe.

### **Restablecimiento del tiempo de exposición**

Para calcular el tiempo de trabajo, el contador de tiempo de exposición se puede restablecer a 0 antes de empezar el trabajo.

1. Girar el interruptor de programa a la posición "Reinicio".

#### **Figura F**

- ① Tiempo restante hasta el próximo servicio de postventa
  - ② Tiempo de exposición desde el último reinicio
  - ③ Tecla de aire comprimido/perdigones de hielo
2. Pulsar la tecla de aire comprimido/perdigones de hielo de la pistola pulverizadora. El tiempo de exposición se restablece a 0

### **Manejo**

#### **⚠ PELIGRO**

#### **Peligro de lesiones**

Los perdigones de hielo seco en suspensión pueden causar lesiones o quemaduras por frío.

No dirija la pistola pulverizadora hacia personas. Retire a las demás personas del lugar de uso y manténgalas alejadas (p. ej.,

mediante barreras) durante el funcionamiento. No toque la boquilla ni el chorro de hielo seco durante el funcionamiento.

1. Realizar todos los trabajos de mantenimiento del capítulo "Cuidado y mantenimiento/diariamente antes de iniciar el funcionamiento".

2. Acordonar la zona de trabajo para evitar que entren personas durante el funcionamiento.

#### **⚠ PELIGRO**

#### **Riesgo de asfixia**

Riesgo de asfixia por dióxido de carbono.

Los perdigones de hielo seco están compuestos de dióxido de carbono sólido. Durante el funcionamiento del equipo aumenta el contenido de dióxido de carbono del aire en el lugar de trabajo.

Coloque la manguera de escape al aire libre para que nadie corra peligro por el dióxido de carbono.

**Aviso:** El dióxido de carbono es más pesado que el aire. Asegúrese de que el dióxido de carbono no baje, por ejemplo, desde el exterior a un sótano debajo del taller (flujo). Para trabajos con chorro más largos (más de 10 minutos por día) y especialmente en habitaciones pequeñas (menos de 300 m<sup>3</sup>), se recomienda usar un dispositivo de advertencia de dióxido de carbono.

Signos de alta concentración de dióxido de carbono en el aire que se respira:

3...5 %: Dolor de cabeza, frecuencia respiratoria alta.

7...10 %: Dolor de cabeza, náuseas, posible desmayo.

Si tiene estos síntomas desde el primer momento, apague el equipo inmediatamente y respire aire fresco. Antes de continuar con el trabajo, es imprescindible mejorar la ventilación o utilizar un aparato de respiración.

Tenga en cuenta la hoja de datos de seguridad del proveedor de dióxido de carbono.

#### **Peligro debido a sustancias nocivas para la salud.**

Las sustancias expulsadas por el objeto de limpieza se depositan en forma de polvo. Siga las medidas de seguridad correspondientes si puede generarse polvo nocivo durante el proceso de limpieza.

#### **Peligro de explosión**

Una mezcla de polvo de óxido de hierro y polvo de metal ligero puede prenderse en condiciones desfavorables y generar un calor intenso.

Nunca trabaje con metales ligeros y componentes ferrosos al mismo tiempo.

Limpie el espacio de trabajo y el dispositivo de aspiración antes de trabajar con el otro material.

3. Cuando trabaje en espacios reducidos, asegúrese de que haya suficiente intercambio de aire para mantener la concentración de dióxido de carbono en el aire interior por debajo del nivel peligroso.

4. Fijar los objetos de limpieza ligeros.

#### **⚠ PELIGRO**

#### **Peligro por descarga electrostática**

El objeto de limpieza puede cargarse electrostáticamente durante el proceso de limpieza. La descarga posterior puede causar lesiones y los módulos electrónicos pueden dañarse.

Conecte a tierra el objeto de limpieza y manténgalo conectado a tierra durante el proceso de limpieza.

5. Conecte a tierra eléctricamente el objeto de limpieza.
6. Usar vestuario de protección, guantes de protección, gafas de protección que se ajusten de forma hermética y protección para los oídos.
7. Activar la alimentación de aire comprimido.
8. Abrir la válvula de cierre de la bombona de dióxido de carbono.
9. Girar el interruptor de programa al nivel 3.

#### **Figura G**

- ① Interruptor de programa
  - ② Nivel 1
  - ③ Nivel 2
  - ④ Nivel 3
  - ⑤ Reset
10. Elegir un lugar seguro para pararse y adoptar una postura segura para no perder el equilibrio debido a la fuerza de retroceso de la pistola pulverizadora.

### **Limpieza con perdigones de hielo seco**

1. Seleccionar el funcionamiento con chorro de perdigones de hielo con la tecla de aire comprimido/perdigones de hielo. (El indicador luminoso no debe encenderse).

#### **Figura I**

- ① Tecla de aire comprimido/perdigones de hielo con indicador luminoso se ilumina en rojo: chorro de aire a presión off: chorro de perdigones de hielo
2. Ajustar el valor deseado para la presión del chorro en el regulador de presión incorporado. Presión máxima: 10 bar. Presión mínima:
    - Nivel 1: 0,7 bar
    - Nivel 2: 1,4 bar
    - Nivel 3: 2,8 bar

#### **Nota**

La presión se muestra en la pantalla. Si no se alcanza la presión mínima o si se supera la presión máxima, parpadea el indicador.

3. Apuntar la pistola pulverizadora lejos del cuerpo.
4. Tirar de la palanca de fijación de la pistola pulverizadora hacia arriba y, al mismo tiempo, activar la palanca de gatillo.

#### **Figura K**

- ① Palanca de fijación
- ② Palanca del gatillo
- ③ Iluminación de trabajo

La iluminación de trabajo comienza al mismo tiempo que la producción de perdigones de hielo.

- Esperar hasta que se acumule el chorro de perdigones de hielo.

#### **CUIDADO**

**Nunca operar el equipo sin botella de dióxido de carbono o con una vacía.**

Utilice el interruptor de programa para seleccionar un nivel más alto o cambie la botella de dióxido de carbono si, después de 5 minutos de pulverización, no salen perdigones de hielo de la pistola pulverizadora.

- Si es necesario, volver a poner el interruptor de programa en el nivel 2 o 1.

#### **CUIDADO**

##### **Peligro de daños**

Pueden salir perdigones de hielo más grandes.

Primero verifique el rendimiento de la limpiadora en un lugar no visible para evitar daños.

##### **Nota**

Si se interrumpe la limpieza con hielo seco, aumentar la presión del chorro o ajustar un nivel más bajo en el interruptor de selección de programas.

- Dirigir el chorro de perdigones de hielo hacia el objeto que quiera limpiar y eliminar la suciedad con el chorro.
- Soltar la palanca del gatillo.  
El chorro de perdigones de hielo se para.  
La iluminación de trabajo se apaga después de 30 segundos.
- Insertar la pistola pulverizadora con el cono de retención en el soporte del equipo.

#### **Figura J**

- Soporte
  - Cono de retención
  - Pistola pulverizadora
- Cerrar la válvula de cierre de la bomba de dióxido de carbono si la pausa de trabajo es de más de 30 minutos.

#### **Aire comprimido sin perdigones**

La suciedad suelta puede eliminarse con aire comprimido sin perdigones de hielo seco.

- Seleccionar el funcionamiento con perdigones de hielo con la tecla de aire comprimido/perdigones de hielo. (El indicador luminoso debe iluminarse en rojo).

#### **Figura I**

- Tecla de aire comprimido/perdigones de hielo con indicador luminoso se ilumina en rojo: chorro de aire a presión  
off: chorro de perdigones de hielo
- Tirar de la palanca de fijación de la pistola pulverizadora hacia arriba y, al mismo tiempo, activar la palanca de gatillo.

#### **Figura K**

- Palanca de fijación
- Palanca del gatillo
- Iluminación de trabajo  
El aire comprimido sale por la boquilla y la iluminación de trabajo se activa.

- Dirigir el chorro de aire comprimido hacia el objeto a limpiar y eliminar la suciedad.
- Soltar la palanca del gatillo.  
El chorro de aire comprimido se detiene. La iluminación de trabajo se apaga después de 30 segundos.
- Insertar la pistola pulverizadora con el cono de retención en el soporte del equipo.
- Cerrar la válvula de cierre de la bomba de dióxido de carbono si la pausa de trabajo es de más de 30 minutos.

#### **Finalización del servicio**

- Soltar la palanca de gatillo de la pistola pulverizadora.
- Cerrar la válvula de cierre de la botella de dióxido de carbono.
- Apretar la palanca de gatillo de la pistola pulverizadora hasta que no salgan más perdigones de hielo.
- Girar el interruptor de programa al nivel 1.
- Cerrar la alimentación de aire comprimido.
- Accionar la palanca de gatillo de la pistola pulverizadora hasta que el aire comprimido haya salido del equipo.
- Girar el interruptor de programa a la posición "0/OFF".
- Desenchufar el conector de red.
- Enrollar el cable de red, colgarlo en un soporte de manguera/portacables y asegurarlo con el tensor de goma.

#### **Figura L**

- Cable de red
  - Soporte de manguera/portacables
  - Tensor de goma
  - Manguera de escape
- Desconectar la manguera neumática del equipo.
  - Enrollar la manguera de escape, colgarla de un soporte de manguera/portacables y asegurarla con el tensor de goma.
  - Enrollar la manguera de detergente para pulverización y colgarla del soporte de la manguera.
  - Insertar la pistola pulverizadora con el cono en el soporte del equipo.

#### **Transporte**

##### **PRECAUCIÓN**

##### **Riesgo de accidentes y lesiones**

Tenga en cuenta el peso del equipo al transportarlo y almacenarlo, véase capítulo Datos técnicos.

##### **CUIDADO**

##### **Peligro de daños**

El aceite del motor puede escaparse al transportarlo horizontalmente. La posterior falta de aceite puede provocar daños durante el siguiente servicio.  
Transporte el equipo solo en posición vertical.

- Realice todos los pasos del capítulo "Finalización del servicio" antes del transporte.

- Suelte los frenos de estacionamiento de los rodillos de dirección y empuje el equipo en el asa de empuje.
- Retire la botella de dióxido de carbono del equipo antes de cargarlo en el vehículo.
- El equipo puede ser levantado por 2 personas. Cada persona usa una empuñadura en la parte inferior del equipo y sostiene el equipo con la otra mano en el borde superior.
- Para el transporte en vehículos, bloquee los frenos de estacionamiento en los rodillos de dirección y asegure el equipo con una correa de sujeción.

#### **Figura M**

#### **Almacenamiento**

##### **PRECAUCIÓN**

##### **Riesgo de accidentes y lesiones**

Tenga en cuenta el peso del equipo al transportarlo y almacenarlo, véase el capítulo Datos técnicos.

El equipo solo se puede almacenar en interiores.

##### **PELIGRO**

##### **Riesgo de asfixia**

El dióxido de carbono puede acumularse en espacios cerrados y causar la muerte por asfixia.

Almacenar las bombonas de dióxido de carbono (incluso si están conectadas al equipo) en lugares bien ventilados.

#### **Cuidado y mantenimiento**

##### **Instrucciones de mantenimiento**

Para garantizar la seguridad operacional de la instalación, es fundamental realizar un mantenimiento periódico conforme al siguiente plan de mantenimiento. Utilizar únicamente recambios originales o piezas recomendadas por el fabricante, como

- recambios y piezas de desgaste,
- accesorios,
- combustibles,
- detergentes.

##### **PELIGRO**

##### **Peligro de accidentes**

El equipo puede arrancar de manera imprevista. Las piezas frías del equipo o el dióxido de carbono líquido pueden causar congelación. El dióxido de carbono gaseoso puede causar muerte por asfixia.

Antes de cualquier trabajo, lleve a cabo todos los pasos del capítulo "Finalización del servicio" en el equipo. Espere a que el equipo se haya calentado o use ropa de protección contra el frío. No se ponga nunca hielo seco en la boca.

##### **CUIDADO**

##### **Peligro de daños**

Los detergentes inadecuados pueden dañar el equipo y la pistola pulverizadora. No limpie nunca el equipo ni la pistola pulverizadora con disolventes, gasolina o detergentes que contengan aceite.

### Contrato de mantenimiento

Para garantizar un funcionamiento fiable de la instalación, le recomendamos un contrato de mantenimiento. Póngase en contacto con el servicio de posventa competente de KÄRCHER.

### Plan de mantenimiento

#### Diariamente antes de iniciar el funcionamiento

1. Verificar minuciosamente la manguera de detergente para pulverización en busca de grietas, puntos de flexión y otros daños. Los puntos blandos en la manguera indican desgaste en el interior de la manguera. Sustituir la manguera defectuosa o desgastada por una nueva.
2. Examinar los cables y conectores en busca de daños. Dejar que el servicio de postventa sustituya los componentes defectuosos.

#### Cada 100 horas de servicio

1. Comprobar que los acoplamientos del equipo y de la manguera de detergente para pulverización no están dañados ni desgastados. Sustituir la manguera de detergente para pulverización defectuosa: solicitar al servicio de postventa que sustituya los acoplamientos defectuosos del equipo.

#### Cada 500 horas o cada año

1. Dejar que el servicio de postventa compruebe el equipo.

### Cada 2 años

1. Sustituir la manguera de detergente para pulverización al menos cada 2 años.

### Pruebas

Según la directiva DGUV R 100-500, la responsable de realizar las siguientes pruebas en el equipo debe ser una persona cualificada. Los resultados de las pruebas deben registrarse en un certificado de control. El operador del equipo debe conservar dicho certificado de control hasta la siguiente prueba.

#### Después de una interrupción del servicio de más de un año

1. Comprobar el buen estado y el funcionamiento del equipo.

#### Después de cambiar el lugar de montaje

1. Comprobar el buen estado, el funcionamiento y la colocación del equipo.

#### Después de los trabajos de reparación o cambios que puedan afectar a la seguridad operacional

1. Comprobar el buen estado, el funcionamiento y la colocación del equipo.

### Ayuda en caso de fallos

#### ⚠ PELIGRO

#### Peligro de accidentes

*El equipo puede arrancar de manera imprevista. Las piezas frías del equipo o el dióxido de carbono líquido pueden causar congelación. El dióxido de carbono gaseoso puede causar muerte por asfixia.*

*Antes de cualquier trabajo, lleve a cabo todos los pasos del capítulo "Finalización del servicio" en el equipo. Espere a que el equipo se haya calentado o use ropa de protección contra el frío. No se ponga nunca hielo seco en la boca.*

#### CUIDADO

#### Peligro de daños

*Los detergentes inadecuados pueden dañar el equipo y la pistola pulverizadora. No limpie nunca el equipo ni la pistola pulverizadora con disolventes, gasolina o detergentes que contengan aceite.*

#### Indicación de fallo

Los fallos se indican mediante los indicadores luminosos del panel de control.

#### Figura N

- ① Indicación de fallo en pistola pulverizadora
- ② Indicación de fallo en alimentación de aire comprimido
- ③ Indicación de fallo en producción de perdigones
- ④ Indicación de fallo en dosificación de perdigones

#### Solución de las averías

A menudo, las causas de los fallos son simples y pueden solucionarse con ayuda del siguiente resumen. En caso de duda o fallos no mencionados aquí, póngase en contacto con el servicio de postventa de Kärcher.

Fallo	Solución
La indicación de averías de la pistola pulverizadora se enciende	<ul style="list-style-type: none"> <li>● No accionar la palanca del gatillo de la pistola pulverizadora antes de conectarla.</li> <li>● Retirar la fijación de la palanca del gatillo de la pistola pulverizadora.</li> </ul>
La indicación de averías de la pistola pulverizadora parpadea	<ul style="list-style-type: none"> <li>● Comprobar si el cable de control de la pistola pulverizadora está conectado al equipo.</li> <li>● Comprobar si el cable de control de la manguera de detergente para pulverización está dañada.</li> </ul>
La indicación de averías de la alimentación de aire comprimido se enciende	<ul style="list-style-type: none"> <li>● Aumentar la presión del aire.</li> </ul>
La indicación de averías de la alimentación de aire comprimido parpadea	<ul style="list-style-type: none"> <li>● Comprobar si la manguera de escape está obstruida.</li> <li>● La bombona de dióxido de carbono está demasiado caliente y, por lo tanto, tiene una presión demasiado alta. Colocar el equipo, incluida la bombona de dióxido de carbono, en un lugar más fresco o protegerlo de la luz solar directa.</li> </ul>
La indicación de fallo por producción de perdigones se ilumina	<ul style="list-style-type: none"> <li>● Dejar que el equipo se descongele. Comprobar el filtro de dióxido de carbono y cambiarlo si es necesario. A continuación, reiniciar el equipo.</li> <li>● Si el fallo se repite, sustituir la bombona de dióxido de carbono.</li> </ul>
La indicación de fallo por dosificación de perdigones se ilumina	<ul style="list-style-type: none"> <li>● Desconectar y volver a conectar el equipo.</li> <li>● Si la indicación de fallo permanece encendida, ponerse en contacto con el servicio de postventa.</li> </ul>
La indicación de fallo por dosificación de perdigones parpadea	<ul style="list-style-type: none"> <li>● Dejar enfriar el motor de dosificación. Colocar el equipo de manera que el aire pueda circular desde abajo y entrar por el equipo. Si fuese necesario, ponerse en contacto con el servicio de postventa.</li> </ul>
El piloto de control de la alimentación de tensión no se enciende	<ul style="list-style-type: none"> <li>● Conecte el conector de red a un enchufe.</li> <li>● Comprobar la alimentación de tensión suministrada por el cliente.</li> </ul>
El piloto de control del aire comprimido no se enciende	<ul style="list-style-type: none"> <li>● Conectar una manguera neumática al equipo.</li> <li>● Abrir la válvula de cierre en la alimentación de aire comprimido suministrada por el cliente.</li> </ul>
El equipo no funciona	<ul style="list-style-type: none"> <li>● Comprobar los pilotos de control y la indicación de averías.</li> <li>● Reiniciar.</li> </ul>

Fallo	Solución
<b>Malos resultados de limpieza</b>	<ul style="list-style-type: none"> <li>● Girar el interruptor del programa a un nivel superior.</li> <li>● Aumentar la presión del chorro.</li> <li>● Comprobar el nivel de llenado de la bombona de dióxido de carbono.</li> <li>● No utilizar bombonas de dióxido de carbono calentadas. Proteger la bombona de dióxido de carbono de la radiación térmica. Si la temperatura del dióxido de carbono es superior a 31 °C, la eficacia de la producción de perdigones disminuye considerablemente.</li> <li>● Dejar que la manguera de detergente para pulverización y la pistola pulverizadora se descongelen para eliminar las obstrucciones. A continuación, aumentar la presión del chorro.</li> </ul>
<b>Dosificación de perdigones demasiado baja</b>	<ul style="list-style-type: none"> <li>● Girar el interruptor del programa a un nivel superior.</li> <li>● Reemplazar el filtro de dióxido de carbono situado entre la bombona de dióxido de carbono y el equipo.</li> </ul>
<b>Interrupciones recurrentes en la limpieza con hielo seco</b>	<ul style="list-style-type: none"> <li>● Girar el interruptor de programa a un nivel más bajo o aumentar la presión del chorro.</li> <li>● Si la boquilla de chorro está bloqueada: <ul style="list-style-type: none"> <li>a Cerrar inmediatamente la botella de dióxido de carbono.</li> <li>b Dejar que el equipo se descongele durante 30 minutos.</li> <li>c Aumentar la presión del chorro.</li> <li>d Iniciar el equipo con la bombona de dióxido de carbono cerrada para eliminar los residuos de perdigones de hielo.</li> </ul> </li> </ul>

### Reinicio

1. Pulsar la tecla de reinicio dentro del equipo con un destornillador.

### Figura O

### Sustitución del filtro de dióxido de carbono

#### CUIDADADO

#### Fallos funcionales

El dióxido de carbono contaminado puede provocar fallos funcionales.

Cuando trabaje en el filtro de dióxido de carbono, tenga mucho cuidado de no introducir suciedad en el equipo.

#### CUIDADADO

#### Fallos funcionales

Fallos funcionales por suciedad.

Después de aflojar o desatornillar cualquier tornillo de cierre, hay que cambiar el filtro de dióxido de carbono y el anillo obturador de cobre. Si no se hace, las partículas pueden desprenderse del filtro de dióxido de carbono y provocar un fallos funcionales.

#### Nota

El filtro de dióxido de carbono se lava a contracorriente y se limpia en cuanto se desconecta la conexión de la bombona de dióxido de carbono. Por lo tanto, no es necesario sustituir regularmente el filtro de dióxido de carbono.

1. Cerrar la válvula de cierre de la bombona de dióxido de carbono.
2. Hacer funcionar el equipo al nivel más elevado durante aproximadamente 1 minuto para despresurizar la manguera de dióxido de carbono.
3. Desenroscar la brida roscada de la bombona de dióxido de carbono.
4. Desenroscar con cuidado el tornillo de cierre de la brida roscada. Al hacerlo, dejar que la brida roscada cuelgue hacia abajo para que no pueda entrar suciedad en la manguera de dióxido de carbono.

### Figura P

- ① Brida roscada
- ② Filtro de dióxido de carbono
- ③ Anillo obturador de cobre
- ④ Tornillo de cierre
5. Retirar el filtro de dióxido de carbono.

6. Limpiar el tornillo de cierre y la brida roscada con una aspiradora.
7. Presionar a mano y con cuidado el nuevo filtro de dióxido de carbono por el tornillo de cierre.
8. Volver a colocar el anillo obturador de cobre.
9. Apretar el tornillo de cierre sujetando el hexágono ancho de la brida roscada con una llave de boca.  
Par de apriete: 80 Nm.

### Garantía

En cada país se aplican las condiciones de garantía indicadas por nuestra compañía distribuidora autorizada. Subsancamos cualquier fallo en su equipo de forma gratuita dentro del plazo de garantía siempre que la causa se deba a un fallo de fabricación o material. En caso de garantía, póngase en contacto con su distribuidor o con el servicio de postventa autorizado más próximo presentando la factura de compra. (Dirección en el reverso)

### Accesorios

#### Válvula de presión residual JDM

Referencia de pedido 2.574-006.0

Necesaria cuando se utilizan botellas de dióxido de carbono con válvula de presión residual.

### Datos técnicos

		IB 10/ 8 L2P
<b>Conexión eléctrica</b>		
Tensión de red	V	220...230
Fase	~	1
Frecuencia	Hz	50...60
Potencia conectada	kW	1,0
Tipo de protección		IPX4
Corriente de escape, típ.	mA	<3,5
Interruptor protector FI	delta I, A	0,03
<b>Conexión de aire comprimido</b>		
Manguera neumática, ancho nominal (mín.)	Pulga- da	0,5

		IB 10/ 8 L2P
Presión (máx.)	MPa (bar)	1,0 (10)
Consumo de aire comprimido, máx.	m <sup>3</sup> /min	0,8
<b>Datos de potencia del equipo</b>		
Presión del chorro, máx.	MPa (bar)	1,0 (10)
Presión del chorro, mín. nivel 1	MPa (bar)	0,07 (0,7)
Presión del chorro, mín. nivel 2	MPa (bar)	0,14 (1,4)
Presión del chorro, mín. nivel 3	MPa (bar)	0,28 (2,8)
Consumo de dióxido de carbono	kg/h	20...60
Fuerza de retroceso de la pistola pulverizadora, máx.	N	40
<b>Botella de dióxido de carbono</b>		
Volumen de llenado máximo	kg	37,5
Diámetro, máx.	mm	220
<b>Condiciones ambientales</b>		
Cambio de aire	m <sup>3</sup> /h	2000
<b>Peso y dimensiones</b>		
Peso de servicio típico (sin bombona de dióxido de carbono)	kg	95
Longitud	mm	866
Anchura	mm	443
Altura sin bombona de dióxido de carbono	mm	970
<b>Valores calculados conforme a EN 60335-2-79</b>		
Nivel de vibraciones mano-brazo	m/s <sup>2</sup>	0,08
Nivel de presión acústica	dB(A)	95
Intensidad acústica LWA + Inseguridad KWA	dB(A)	115

Reservado el derecho a realizar modificaciones.



## Declaración de conformidad UE

Por la presente declaramos que la máquina designada a continuación cumple, en lo que respecta a su diseño y tipo constructivo así como a la versión puesta a la venta por nosotros, las normas básicas de seguridad y sobre la salud que figuran en las directivas comunitarias correspondientes. Si se producen modificaciones no acordadas en la máquina, esta declaración pierde su validez.

Producto: Ice Blaster

Tipo:

1.574-xxx (IB 10/8 L2P)

### Directivas UE aplicables

2006/42/CE (+2009/127/CE)

2014/30/UE

2011/65/UE

2009/125/CE + 2009/1781

### Normas armonizadas aplicadas

EN 60335-1

EN IEC 63000: 2018

EN 62233: 2008

EN 55014-1: 2017 + A11: 2020

EN 55014-2: 2015

EN 61000-3-2: 2014

EN 61000-3-3: 2013

Los abajo firmantes actúan en nombre y con la autorización de la junta directiva.



H. Jenner  
Chairman of the Board of Management



S. Reiser  
Director Regulatory Affairs & Certification

Responsable de documentación:

S. Reiser

Alfred Kärcher SE & Co. KG

Alfred-Kärcher-Str. 28 - 40

71364 Winnenden (Germany)

Tel.: +49 7195 14-0

Fax: +49 7195 14-2212

Winnenden, 01/02/2021

## Índice

Indicações gerais .....	49
Utilização prevista .....	49
Função .....	49
Protecção do meio ambiente .....	49
Avisos de segurança .....	49
Unidades de segurança .....	51
Acessórios e peças sobressalentes .....	51
Volume do fornecimento .....	51
Elementos de comando .....	51
Arranque .....	51
Operação .....	53
Terminar a operação .....	54
Transporte .....	54
Armazenamento .....	54
Conservação e manutenção .....	54
Ajuda em caso de avarias .....	55
Garantia .....	56
Acessórios .....	56
Dados técnicos .....	56
Declaración de conformidad UE .....	56

## Indicações gerais



Antes da primeira utilização do aparelho, leia o manual original e proceda de acordo com o mesmo. Conserve o manual original para referência ou utilização futura.

## Utilização prevista

- O aparelho é utilizado para remover sujidade com pellets de gelo seco, que são acelerados por um jato de ar.
- Os pellets de gelo seco são produzidos no aparelho. O processo requer dióxido de carbono líquido de uma garrafa de tubo de imersão.
- O aparelho não pode ser operado num ambiente explosivo.
- A taxa mínima de troca de ar especificada na secção "Dados técnicos" deve estar assegurada no local de utilização.
- A carcaça do aparelho só pode ser removida para fins de manutenção pelo serviço de assistência técnica da KÄRCHER.

## Qualidade do CO<sub>2</sub>

Para garantir uma operação sem problemas, o dióxido de carbono utilizado deve cumprir, pelo menos, as seguintes especificações:

- Dióxido de carbono técnico, classe 2.5 ou melhor
- Pureza  $\geq 99,5\%$
- Teor de água (H<sub>2</sub>O)  $\leq 250$  ppm
- NVOC (óleo e gordura)  $\leq 2$  ppm

## Função

A neve de dióxido de carbono é gerada pelo alívio da pressão do dióxido de carbono líquido. O dióxido de carbono gasoso, que também se gera, é conduzido para fora do local de trabalho através da mangueira de descarga.

A neve de dióxido de carbono é comprimida no aparelho em pellets de gelo seco. O ar comprimido chega à pistola de jacto por meio de uma válvula magnética. A pressão de ar é controlada por um redutor de pressão local. Quando o gatilho da pistola de jacto é accionado, a válvula abre e o jacto de ar sai da pistola de jacto. Além disso, os pellets de gelo seco são dosados no jacto de ar por meio de um dispositivo dosador.

Os pellets de gelo seco atingem a superfície que deve ser limpa e removem a sujidade. Os pellets de gelo seco frio a  $-79$  °C também criam tensões térmicas entre a sujidade e o objecto que deve ser limpo, o que também contribui para que a sujidade se solte. Além disso, o gelo seco transforma-se imediatamente em dióxido de carbono gasoso aquando do impacto, ocupando 700 vezes o seu volume. A sujidade que penetrou no gelo seco é, então, expelida.

## Protecção do meio ambiente



Os materiais de empacotamento são recicláveis. Elimine as embalagens de acordo com os regulamentos ambientais.



Os aparelhos eléctricos e electrónicos contêm materiais recicláveis de valor e, com frequência, componentes como baterias, acumuladores ou óleo que, em caso de manipulação ou recolha errada, podem representar um potencial perigo para a saúde humana e para o ambiente. Estes componentes são necessários para o bom funcionamento do aparelho. Os aparelhos que apresentem este símbolo não devem ser recolhidos no lixo doméstico.

## Avisos relativos a ingredientes (REACH)

Pode encontrar informações actualizadas acerca de ingredientes em: [www.kaercher.com/REACH](http://www.kaercher.com/REACH)

## Avisos de segurança

O aparelho só pode ser operado por pessoas que tenham lido e compreendido este manual de instruções. Em particular, devem ser cumpridos todos os avisos de segurança.

Guarde este manual de instruções para que esteja sempre disponível para o operador.

A entidade operadora do aparelho deve efectuar uma avaliação de risco no local e assegurar-se de que os operadores são instruídos.

## Níveis de perigo

### ⚠ PERIGO

- Aviso de um perigo iminente, que pode provocar ferimentos graves ou morte.

### ⚠ ATENÇÃO

- Aviso de uma possível situação de perigo, que pode provocar ferimentos graves ou morte.

### ⚠ CUIDADO

- Aviso de uma possível situação de perigo, que pode provocar ferimentos ligeiros.

### ADVERTÊNCIA

- Aviso de uma possível situação de perigo, que pode provocar danos materiais.

## Símbolos no aparelho



### Perigo devido a pellets de gelo seco no ar.

Não vire a pistola de jacto na direcção de pessoas. Retire terceiros do local de utilização e mantenha-os afastados (por exemplo, por barreiras) durante a operação. Não toque no bico nem no jacto de gelo seco durante a operação.



### CO<sub>2</sub> Perigo de asfixia por dióxido de carbono.

Durante a operação, o teor de dióxido de carbono do ar no local de trabalho aumenta.

Assegure uma circulação de ar suficiente no local de trabalho.

Por exemplo, coloque a mangueira de escape no exterior para que ninguém fique em perigo devido ao dióxido de carbono.

Aviso: o dióxido de carbono é mais pesado do que o ar. Certifique-se de que o dióxido de carbono não desce (escapa), por exem-

plo, do exterior para uma cave por baixo da oficina.

Recomenda-se o uso de um dispositivo de aviso de dióxido de carbono para trabalhos com jacto de maior duração (mais de 10 minutos por dia) e especialmente em espaços pequenos (menos de 300 m<sup>3</sup>).

Sinais de elevada concentração de dióxido de carbono:

3...5%: dores de cabeça, frequência respiratória elevada.

7...10%: dores de cabeça, náuseas, eventual perda de consciência.

Se aparecer algum destes sinais, desligue imediatamente o aparelho e saia para apanhar ar fresco. Melhore as medidas de ventilação ou utilize um aparelho de respiração, antes de continuar o trabalho. O dióxido de carbono é mais pesado do que o ar e acumula-se em espaços confinados, em espaços baixos ou em recipientes fechados. Assegure-se de que o local de trabalho possui uma ventilação adequada.

Tenha em atenção a ficha de dados de segurança do fornecedor de dióxido de carbono.



#### **Risco de ferimentos e perigo de dano devido a carga electrostática.**

Durante o procedimento de limpeza, o objecto de limpeza pode acumular carga electrostática.

Estabeleça a ligação do objecto à terra e mantenha-a até que o procedimento de limpeza esteja concluído.

#### **Perigo de ferimentos devido a choque eléctrico.**

Não abra o aparelho. Apenas o serviço de assistência técnica da KÄRCHER pode efectuar trabalhos no aparelho.



#### **Risco de lesões por queimaduras de frio.**

O gelo seco tem uma temperatura de -79 °C. Não toque em gelo seco nem em peças frias do aparelho.



#### **Risco de ferimentos causados pela queda de garrafas de dióxido de carbono, perigo de asfixia causada por dióxido de carbono**

Fixe a garrafa de dióxido de carbono de forma segura.



#### **Risco de ferimentos causados por pellets de gelo seco e partículas de sujidade no ar.**

Utilize óculos de protecção.

#### **Perigo de lesões auditivas.**

Utilize protecção auditiva.



#### **Risco de ferimentos causados por pellets de gelo seco e partículas de sujidade no ar.**

Utilize luvas de protecção de acordo com a norma EN 511.



#### **Risco de ferimentos causados por pellets de gelo seco e partículas de sujidade no ar.**

Vista vestuário de protecção de manga comprida.



#### **Atenção! Possibilidade de avarias de funcionamento permanentes.**

Vestígios de gordura ou óleo interferem com a formação de neve de gelo seco no aparelho. Não utilize gordura, óleo ou outros lubrificantes no bocal de ligação ou na rosca da garrafa de dióxido de carbono e no tubo flexível de dióxido de carbono.

#### **Indicações gerais de segurança**

##### **⚠ PERIGO**

##### **Perigo de ferimentos**

*O aparelho pode arrançar inadvertidamente.*

*Antes de trabalhar no aparelho, retire a ficha de rede da tomada.*

##### **Perigo de ferimentos**

*O gelo seco e as peças frias do aparelho podem causar queimaduras de frio em caso de contacto.*

*Utilize vestuário de protecção contra o frio ou deixe o aparelho aquecer antes de trabalhar nele.*

*Nunca coloque gelo seco na boca.*

##### **Perigo de ferimentos**

*O jacto de gelo seco pode ser perigoso se for utilizado incorrectamente.*

*Não direcione o jacto de gelo seco para pessoas, equipamento eléctrico activo ou para o próprio aparelho.*

*Não direcione o jacto de gelo seco para si próprio ou para terceiros, para limpar roupa ou calçado.*

##### **Perigo de ferimentos**

*Os objectos leves podem ser arrastados pelo jacto de gelo seco.*

*Fixe os objectos leves antes de iniciar a limpeza.*

##### **Perigo de asfixia**

*O aumento da concentração de dióxido de carbono no ar que respira pode levar à morte por asfixia.*

*Certifique-se de que não ocorrem emissões de gás de escape perto das entradas de ar.*

*Garanta uma ventilação suficiente no local de trabalho e certifique-se de que os gases de escape são afastados devidamente.*

##### **⚠ ATENÇÃO**

##### **Perigo de ferimentos**

*O recuo da pistola de jacto pode fazê-lo perder o equilíbrio.*

*Procure um lugar seguro e segure firmemente a pistola de jacto antes de accionar o gatilho.*

##### **Perigo de ferimentos**

*Os pellets de gelo seco e as partículas de sujidade podem atingir e ferir pessoas.*

*Não utilize o aparelho quando outras pessoas estiverem perto, a menos que estejam a usar vestuário de protecção.*

*Não utilize o aparelho se um cabo de ligação ou peças importantes do aparelho estiverem danificados, por exemplo, as unidades de segurança, a mangueira de agente de pulverização ou a pistola de jacto.*

#### **Avisos de segurança para botijas de gás**

##### **⚠ PERIGO**

##### **Risco de explosão, risco de asfixia**

*As botijas de gás podem explodir se ficarem muito quentes ou se forem danificadas mecanicamente. O dióxido de carbono que sai pode causar morte por asfixia.*

*Proteja as botijas de gás do calor excessivo, do fogo, da corrosão perigosa, de danos mecânicos e do acesso não autorizado.*

*Guarde as botijas de gás de modo que não haja rotas de fuga restritas.*

*Não guarde as botijas de gás em espaços subterrâneos, escadas, corredores, passagens e garagens.*

*Não guarde as botijas de gás junto de materiais inflamáveis.*

*Guarde as botijas de gás na vertical.*

*Proteja as botijas de gás contra tombo ou queda.*

*Feche a válvula da botija antes de transportar a botija de gás.*

*Transporte as botijas de gás com um carrinho de transporte de botijas ou um veículo e proteja as botijas contra queda.*

*Para verificar se a capa de protecção está bem colocada, puxe-a antes de levantar a botija de gás.*

*Fixe a botija de gás no ponto de uso para não cair.*

*Não abra a válvula da botija para verificar a pressão.*

*Abra e feche a válvula da botija apenas manualmente, sem o auxílio de ferramentas.*

*Verifique se a união entre a válvula da botija e a conexão do aparelho é estanque.*

*Feche a válvula da botija durante as pausas e no final do trabalho, para evitar a saída descontrolada de gás.*

*Esvazie as botijas de gás até ficar apenas uma pequena pressão residual na botija, para evitar a entrada de substâncias estranhas.*

*Quando a botija de gás tiver sido esvaziada até à pressão residual, feche primeiro a válvula da botija antes de desenroscar o dispositivo de extracção. A botija de gás ainda tem uma pressão residual considerável.*

*Antes de a devolver, enrosque a porca de fecho e a capa de protecção da botija de gás.*

*Se o gás sair descontroladamente, feche a válvula da botija. Se não for possível interromper a saída de gás, leve a botija para fora ou abandone o espaço, bloqueie o acesso e volte a aceder ao espaço para o ventilar apenas se uma medição da concentração excluir a existência de perigo.*

#### **Prescrições e directivas**

A operação deste sistema está sujeita à aplicação das seguintes prescrições e directivas na Alemanha (podem ser obtidas junto da Carl Heymanns Verlag KG, Luxemburger Straße 449, 50939 Köln):

- DGUV R 100-500 Trabalhos com sistemas de jacto
- DGUV 113-004 Trabalhos em espaços confinados
- DGUV 113-004 Utilização de vestuário de protecção
- DGUV 113-004 Utilização de luvas de protecção
- DGUV 113-004 Trabalhos com aparelhos de jacto
- DGUV 213-056 Detectores de gás
- VDMA 24389 Sistemas para jactos de gelo seco - Requisitos de segurança

### Desligamento em caso de emergência

1. Soltar o gatilho da pistola de jacto.
2. Rodar o interruptor de programa para a posição "0/OFF".
3. Fechar a válvula de corte da botija de dióxido de carbono.
4. Cortar a alimentação de ar comprimido.

### Unidades de segurança

#### ⚠ CUIDADO

#### Unidades de segurança alteradas ou em falta

As unidades de segurança servem para a sua protecção.

Nunca altere ou evite as unidades de segurança.

### Alavanca de segurança

A alavanca de segurança impede o accionamento involuntário da pistola de jacto. O gatilho só pode ser accionado se a alavanca de segurança tiver sido levantada previamente.

### Acessórios e peças sobressalentes

Ao utilizar apenas acessórios originais e peças sobressalentes originais, garante uma utilização segura e o bom funcionamento do aparelho.

Informações acerca de acessórios e peças sobressalentes disponíveis em [www.kaercher.com](http://www.kaercher.com).

### Vestuário de protecção

Óculos de protecção com visão total, anti-embaciamento, n.º de peça: 6.321-208.0  
Luvas de protecção contra o frio com perfil antiderrapante, categoria III de acordo com a norma EN 511, n.º de peça: 6.321-210.0  
Protecção auditiva com faixa de cabeça, n.º de peça: 6.321-207.0

### Volume do fornecimento

Ao abrir a embalagem, confirme a integridade do conteúdo. Caso falem acessórios ou em caso de danos de transporte informe o seu fornecedor.

### Elementos de comando

#### Figura A

- ① Roletos de direcção com travão de estacionamento
- ② Acoplamento de mangueira de jacto
- ③ Acoplamento de cabo de comando
- ④ Painel de comando
- ⑤ Alavanca de avanço

- ⑥ Suporte para pistola de jacto
- ⑦ Base de apoio
- ⑧ Depósito para bico
- ⑨ Display
- ⑩ Interruptor de programa
- ⑪ Indicador de avaria de dosagem de pellets
  - Acende a vermelho: o motor de accionamento do dispositivo de dosagem está bloqueado
  - Pisca a vermelho: o motor de accionamento do dispositivo de dosagem está em sobreaquecimento
- ⑫ Indicador de avaria de produção de pellets
  - Acende a vermelho: o motor de accionamento da produção de pellets está bloqueado
- ⑬ Indicador de avaria de alimentação de ar comprimido
  - Acende a vermelho: a alimentação de ar comprimido tem muito pouca pressão
  - Pisca a vermelho: a pressão interna do aparelho é demasiado elevada
- ⑭ Luz de controlo da alimentação de tensão
  - Acende a verde: alimentação de tensão OK
- ⑮ Luz de controlo do ar comprimido
  - Acende a verde: alimentação de ar comprimido OK.
- ⑯ Indicador de avaria de pistola de jacto
  - Acende a amarelo: o gatilho está fixado (por exemplo, braçadeira para cabo)
  - Pisca a amarelo: não existe uma pistola de jacto ligada ao aparelho
- ⑰ Bico de jacto
- ⑱ Pistola de jacto
- ⑲ Tecla Ar comprimido/Pellets com luz de controlo
  - Acende a vermelho: jacto de ar comprimido
  - Desligado: jacto de pellets
- ⑳ Gatilho
- ㉑ Alavanca de segurança
- ㉒ Cone de retenção
- ㉓ Mangueira de jacto
- ㉔ Ligação da garrafa
- ㉕ Parafuso de fecho
- ㉖ Anel de vedação de cobre
- ㉗ Filtro de dióxido de carbono
- ㉘ Flange de rosca
- ㉙ Anel de vedação de ligação da garrafa (ref.ª 6.574-316.0)
- ㉚ Garrafa de dióxido de carbono com tubo de imersão (não incluída no volume do fornecimento)
- ㉛ Tubo flexível de dióxido de carbono
- ㉜ Cinta de retenção da garrafa de dióxido de carbono
- ㉝ Calha de retenção para Homebase
- ㉞ Braçadeira para cabo/mangueira com tensor de borracha
- ㉟ Abertura para o Reset do disjuntor do motor
- ㊱ Pega
- ㊲ Ligação de ar comprimido
- ㊳ Local de armazenamento para garrafa de dióxido de carbono
- ㊴ Mangueira de escape de dióxido de carbono
- ㊵ Cabo de rede com ficha de rede
- ㊶ Suporte para mangueira de jacto
- ㊷ Válvula de escoamento para água de condensação

### Display

#### Interruptor de programa no nível 1...3: Figura B

- ① Pressão do jacto
- ② Tempo total de serviço
- ③ Serviço de assistência técnica em falta
- ④ Tempo de pulverização desde a última reinicialização

#### Interruptor de programa na posição de reinicialização: Figura C

- ① Para redefinir o tempo de pulverização, pressionar a tecla de ar comprimido/pellets
- ② Tempo restante até ao próximo serviço de assistência técnica
- ③ Tempo de pulverização desde a última reinicialização

### Arranque

#### ⚠ PERIGO

#### Perigo de ferimentos

Os pellets de gelo seco podem sair de componentes danificados e causar ferimentos.

Antes do arranque, verifique se todos os componentes do aparelho estão em bom estado, especialmente a mangueira de agente de pulverização. Substitua os módulos danificados por outros impecáveis. Limpe os módulos sujos e verifique se funcionam correctamente.

#### ADVERTÊNCIA

#### Perigo de danos

A água de condensação pode pingar da carcaça do aparelho para o chão.

Não opere o aparelho numa base sensível à humidade.

1. Abrir a válvula de escoamento e escoar a água de condensação que se acumulou no aparelho.
2. Fechar a válvula de escoamento.
3. Colocar o aparelho numa superfície horizontal e plana.
4. Bloquear os roletos de direcção com o travão de estacionamento.
5. Unir a mangueira de jacto ao acoplamento do aparelho.

#### Figura H

- ① Cabo de comando
- ② Porca de capa
- ③ Acoplamento do cabo de comando
- ④ Acoplamento da mangueira de agente de pulverização
- ⑤ Porca de capa
- ⑥ Mangueira de agente de pulverização
6. Desenroscar a porca de capa da mangueira de agente de pulverização e apertar ligeiramente com uma chave de bocas.
7. Ligar o cabo de comando ao aparelho.
8. Desenroscar a porca de capa do cabo de comando e apertar firmemente à mão.
9. Colocar a pistola de jacto com o cone de retenção no suporte do aparelho.

## ⚠ **PERIGO**

### **Perigo de asfixia**

O dióxido de carbono sai pela mangueira de descarga. A partir de uma concentração de 8% em volume na respiração, o dióxido de carbono provoca inconsciência, paragem respiratória e morte. A concentração máxima no local de trabalho é de 0,5%. O dióxido de carbono é mais pesado do que o ar e acumula-se em fossos, caves e depressões.

Coloque a mangueira de descarga de modo que ninguém corra perigo pela saída de dióxido de carbono.

**Aviso:** O dióxido de carbono é mais pesado do que o ar. Certifique-se de que o dióxido de carbono não desce, por exemplo, desde o exterior para um sótão sob a oficina (flui).

10. Colocar a mangueira de descarga ao ar livre ou conectar a um dispositivo de sucção.

### **Substituir o bico de jacto**

É possível substituir o bico de jacto na pistola de jacto para adaptar o aparelho ao material e ao grau de sujidade do objecto de limpeza.

## ⚠ **PERIGO**

### **Perigo de ferimentos**

O aparelho pode arrancar involuntariamente e provocar ferimentos e queimaduras de frio causadas pelo jacto de pellets de gelo seco.

Defina o interruptor de programa para "0/ OFF" antes de substituir o bico.

## ⚠ **ATENÇÃO**

### **Perigo de ferimentos**

Imediatamente após a utilização, o bico fica muito frio e pode causar queimaduras de frio se entrar em contacto com a pele. Deixe o bico descongelar antes de o substituir ou use luvas de protecção.

## **ADVERTÊNCIA**

### **Perigo de danos**

Não opere o aparelho se não existir um bico de jacto na pistola de jacto.

1. Premir o botão de desbloqueio e puxar o bico de jacto para fora da pistola de jacto.

#### **Figura D**

- 1 Pistola de jacto
- 2 Pino
- 3 Bico de jacto
- 4 Botão de desbloqueio

2. Pressionar outro bico de jacto na pistola de jacto até que este encaixe.

**Aviso:** o bico de jacto está correctamente engatado quando o pino já não sobressai da carcaça. O bico de jacto pode ser virado para a orientação desejada.

### **Conectar o ar comprimido**

## **Aviso**

Para uma operação sem problemas, o ar comprimido deve apresentar um baixo teor de humidade (máximo de 5% de humidade relativa, ponto de orvalho inferior a 0 °C). O

ar comprimido deve estar isento de óleo, sujidade e corpos estranhos.

O ar comprimido deve estar seco e isento de óleo e, a jusante do compressor, devem estar conectados, pelo menos, um after-cooler e um separador.

A alimentação de ar comprimido deve estar equipada com um redutor de pressão no local.

1. Colocar equipamento de protecção individual.
2. Unir uma mangueira de ar comprimido à conexão de ar comprimido do aparelho.
3. Abrir lentamente a válvula de corte de ar comprimido no local.

### **Ligar a garrafa de dióxido de carbono**

Requisitos para a alimentação de CO<sub>2</sub>:

- Garrafa de CO<sub>2</sub> com tubo de imersão para retirar o CO<sub>2</sub> líquido.

## **Aviso**

As garrafas de CO<sub>2</sub> com um tubo de imersão (também chamado tubo de extensão) são normalmente marcadas com um "T" grande na garrafa ou na parte de trás da garrafa.

Em alguns casos, o tubo de imersão é adicionalmente simbolizado por uma linha de cor vertical na garrafa.

- A qualidade do CO<sub>2</sub> deve corresponder às especificações do capítulo "Utilização prevista".

## **ADVERTÊNCIA**

### **Avarias de funcionamento**

Uma válvula de pressão residual ou uma válvula de retenção na ligação da garrafa de CO<sub>2</sub> impede a extracção da quantidade de CO<sub>2</sub> necessária.

Se for utilizada uma garrafa de CO<sub>2</sub> com válvula de pressão residual, deve ser instalada a válvula de pressão residual ABS (número de encomenda 2.574-006.0), disponível como acessório, entre a garrafa e a unidade.

#### **Figura E**

- 1 Garrafa de CO<sub>2</sub> sem válvula de pressão residual
- 2 Garrafa de CO<sub>2</sub> com válvula de pressão residual

À medida que a temperatura aumenta, a eficácia da produção de pellets diminui e é emitida uma maior proporção de dióxido de carbono na forma gasosa através da mangueira de escape. Armazenar as garrafas de dióxido de carbono a uma temperatura tão baixa quanto possível (abaixo de 31 °C) e protegê-las do calor, da luz solar e do aquecimento durante a operação.

1. Empurrar o aparelho para uma base plana e estável.
2. Accionar o travão de estacionamento em ambos os roletos de direcção.
3. Abrir ambas as cintas de retenção para a garrafa de dióxido de carbono.
4. Colocar a garrafa de dióxido de carbono no local de armazenamento no aparelho.

**Aviso:** Se a garrafa de dióxido de carbono for transportada num carro de trans-

porte de garrafas, a borda frontal da base do carro de transporte pode ser colocada sobre a superfície de suporte do aparelho. Depois, é possível mover a garrafa rodando-a do carro para a superfície de suporte.

5. Colocar ambas as cintas de retenção à volta da garrafa de dióxido de carbono, fechar e apertar.
6. Desenroscar a capa de protecção da garrafa de dióxido de carbono.

## **ADVERTÊNCIA**

### **Possibilidade de avarias de funcionamento**

Vestígios de gordura interferem com a formação de neve de gelo seco no aparelho. Verifique o bocal de ligação e a rosca da garrafa de dióxido de carbono e limpe-os, se necessário, antes da ligação ao aparelho. Certifique-se de que existe uma junta não danificada entre a garrafa e a ligação da garrafa.

7. Para garrafas com válvula de pressão residual, fixar a válvula de pressão residual ABS (número de encomenda 2.574-006.0), disponível como acessório, à garrafa de dióxido de carbono. Seguir as instruções separadas que acompanham o adaptador.

8. Ligar a ligação da garrafa com o filtro de dióxido de carbono à garrafa de dióxido de carbono.

Certifique-se de que existe uma ligação de garrafa adequada com anel de vedação entre o flange de rosca e a garrafa de dióxido de carbono.

9. Apertar ligeiramente a porca de capa estreita do flange de rosca com uma chave de bocas ou em estrela (por exemplo 6.574-337.0). Ao mesmo tempo, segurar a porca de capa larga com uma chave de bocas para não torcer o tubo flexível de dióxido de carbono.

## **ADVERTÊNCIA**

Não aplicar torção no tubo flexível de dióxido de carbono, caso contrário, o mesmo pode ficar danificado.

### **Estabelecer ligação à rede**

## ⚠ **PERIGO**

### **Perigo de lesões devido a choque eléctrico**

A tomada usada deve ser instalada por um técnico de instalação eléctrica e deve estar em conformidade com a IEC 60364-1.

O aparelho só pode ser conectado a uma fonte de alimentação com ligação de protecção à terra.

A tomada utilizada deve ser facilmente acessível e deve estar a uma altura entre 0,6 m e 1,9 m acima do chão.

A tomada utilizada deve estar à vista do operador.

O aparelho deve ser protegido por um disjuntor de corrente parasita de 30 mA.

Verificar se o cabo de ligação à rede do aparelho está danificado antes de cada uti-

lização. Não colocar o aparelho em funcionamento com o cabo danificado. O cabo danificado deve ser substituído por um técnico electricista.

O cabo de extensão deve garantir uma protecção IPX4 e a versão do cabo deve estar, no mínimo, em conformidade com a H 07 RN-F 3G1.5.

Os cabos de extensão inadequados podem ser perigosos. Se for utilizado um cabo de extensão, este deve ser adequado para a utilização ao ar livre e a união deve estar seca e situar-se acima do solo. Para isso, recomenda-se a utilização de um tambor de cabo que mantenha a tomada acima do solo, pelo menos, 60 mm.

1. Ligar a ficha de rede à tomada.

### Reposição do tempo de pulverização

Para contabilizar o tempo de trabalho, o contador de tempo de pulverização pode ser reposto a 0 antes do início do trabalho.

1. Rodar o interruptor de programa para a posição de reinicialização.

#### Figura F

- ① Tempo restante até ao próximo serviço de assistência técnica
  - ② Tempo de pulverização desde a última reinicialização
  - ③ Tecla de ar comprimido/pellets
2. Pressionar a tecla de ar comprimido/pellets da pistola de jacto.
- O tempo de pulverização é reposto a 0

## Operação

### ⚠ PERIGO

#### Perigo de ferimentos

Os pellets de gelo seco que se deslocam no ar podem provocar ferimentos ou queimaduras de frio.

Não aponte a pistola de jacto para as pessoas. Retire terceiros do local de utilização e mantenha-os afastados (por exemplo, por barreiras) durante a operação. Não toque no bocal ou no jacto de gelo seco durante a operação.

1. Executar todos os trabalhos de manutenção descritos no capítulo "Conservação e manutenção/diariamente, antes do início da operação".
2. Bloquear a área de trabalho, para evitar a entrada de pessoas durante a operação.

### ⚠ PERIGO

#### Perigo de asfixia

Risco de asfixia por dióxido de carbono. Os pellets de gelo seco consistem em dióxido de carbono sólido. Durante a operação do aparelho, o teor de dióxido de carbono no ar, no local de trabalho, aumenta.

Coloque a mangueira de descarga ao ar livre, por exemplo, para que ninguém corra perigo pelo dióxido de carbono.

**Aviso:** O dióxido de carbono é mais pesado do que o ar. Certifique-se de que o dióxido de carbono não desce, por exemplo, desde o exterior para um sótão sob a oficina (flui).

Para trabalhos com jacto mais longos (mais de 10 minutos por dia) e especial-

mente em espaços pequenos (menos de 300 m<sup>3</sup>), recomendamos a utilização de um avisador de dióxido de carbono.

Sinais de uma elevada concentração de dióxido de carbono no ar que respira:

3...5%: Dores de cabeça, frequência respiratória elevada.

7...10%: Dores de cabeça, náuseas, eventual inconsciência.

Assim que estes sintomas ocorrerem pela primeira vez, desligue o aparelho imediatamente e apanhe ar fresco. Antes de continuar o trabalho, melhore a ventilação ou utilize um aparelho de respiração.

Observe a folha de dados de segurança do fornecedor de dióxido de carbono.

#### Perigo por substâncias nocivas à saúde.

As substâncias removidas do objecto limpo são transformadas em pó.

Cumpra as respectivas medidas de segurança se, durante o procedimento de limpeza, puderem surgir pós nocivos.

#### Perigo de explosão

Uma mistura de pós de óxido de ferro e metal leve pode inflamar em condições desfavoráveis e gerar um calor intenso.

Nunca trabalhe com metais leves e peças de ferro ao mesmo tempo.

Limpe a área de trabalho e o dispositivo de sucção antes de trabalhar com outro material.

3. Ao trabalhar em espaços confinados, certifique-se de que existe troca de ar suficiente para manter a concentração de dióxido de carbono no ar ambiente abaixo do valor perigoso.

4. Fixar objectos de limpeza leves.

### ⚠ PERIGO

#### Perigo devido a descarga electrostática

O objecto de limpeza pode carregar electrostáticamente durante o procedimento de limpeza. A descarga subsequente pode provocar ferimentos e os módulos electrónicos podem ser danificados.

Ligue à terra o objecto que deve ser limpo e mantenha-o durante o procedimento de limpeza.

5. Ligar à terra electricamente o objecto que deve ser limpo.
6. Utilizar vestuário de protecção, luvas de protecção, óculos de protecção bem ajustados e protecção auditiva.
7. Activar a alimentação de ar comprimido.
8. Abrir a válvula de corte da botija de dióxido de carbono.
9. Rodar o interruptor de programa para o nível 3.

#### Figura G

- ① Interruptor de programa
  - ② Nível 1
  - ③ Nível 2
  - ④ Nível 3
  - ⑤ Reset
10. Seleccionar um local seguro e adoptar uma postura corporal segura, para não se desequilibrar devido ao recuo da pistola de jacto.

## Limpeza com pellets de gelo seco

1. Seleccionar a operação com jacto de pellets na tecla Ar comprimido/Pellets. (A luz de controlo não deve acender.)

#### Figura I

- ① Tecla Ar comprimido/Pellets com luz de controlo  
Acende a vermelho: jacto de ar comprimido  
Desligado: jacto de pellets
2. Ajustar a pressão de jacto no redutor de pressão no local, para o valor desejado. Pressão máxima: 10 bar. Pressão mínima:
  - Nível 1: 0,7 bar
  - Nível 2: 1,4 bar
  - Nível 3: 2,8 bar

#### Aviso

A pressão é apresentada no display. O indicador pisca se a pressão mínima não for atingida ou se a pressão máxima for excedida.

3. Apontar a pistola de jacto para longe do corpo.
4. Empurrar a alavanca de segurança da pistola de jacto para cima e accionar o gatilho ao mesmo tempo.

#### Figura K

- ① Alavanca de segurança
- ② Gatilho
- ③ Iluminação de trabalho

A iluminação de trabalho arranca ao mesmo tempo que a produção de pellets.

5. Esperar até que o jacto de pellets tenha acumulado pressão.

#### ADVERTÊNCIA

**Nunca operar o aparelho sem uma garrafa de dióxido de carbono ou com uma garrafa de dióxido de carbono vazia.**

Selecione um nível superior com o interruptor de programa ou troque de garrafa de dióxido de carbono se não saírem pellets da pistola de jacto após 5 minutos de aplicação do jacto.

6. Se necessário, voltar a rodar o interruptor de programa para o nível 2 ou 1.

#### ADVERTÊNCIA

#### Perigo de danos

É possível que saiam pellets grossos. Verifique primeiro a performance de limpeza numa área não visível para evitar danos.

#### Aviso

Se houver interrupções no jacto de gelo seco, aumentar a pressão do jacto ou definir um nível mais baixo no selector do programa.

7. Apontar o jacto de pellets para o objecto de limpeza e remover a sujidade com o jacto.
8. Soltar o gatilho.  
O jacto de pellets pára.  
A iluminação de trabalho apaga-se ao fim de 30 segundos.
9. Inserir a pistola de jacto com o cone de retenção no suporte do aparelho.

#### Figura J

- ① Suporte
- ② Cone de retenção
- ③ Pistola de jacto

10. Fechar a válvula de corte da garrafa de dióxido de carbono se a interrupção do trabalho durar mais de 30 minutos.

### Ar comprimido sem jacto de pellets

A sujidade solta pode ser removida com ar comprimido sem pellets de gelo seco.

1. Seleccionar a operação com ar comprimido na tecla Ar comprimido/Pellets. (A luz de controlo deve acender-se a vermelho.)

#### Figura I

- ① Tecla Ar comprimido/Pellets com luz de controlo  
Acende a vermelho: jacto de ar comprimido  
Desligado: jacto de pellets

2. Empurrar a alavanca de segurança da pistola de jacto para cima e accionar o gatilho ao mesmo tempo.

#### Figura K

- ① Alavanca de segurança
- ② Gatilho
- ③ Iluminação de trabalho

O ar comprimido sai do bico de jacto e a iluminação de trabalho está activa.

3. Dirigir o jacto de ar comprimido para o objecto da limpeza e remover a sujidade.
4. Soltar o gatilho.  
O jacto de ar comprimido pára.  
A iluminação de trabalho apaga-se ao fim de 30 segundos.
5. Inserir a pistola de jacto com o cone de retenção no suporte do aparelho.
6. Fechar a válvula de corte da garrafa de dióxido de carbono se a interrupção do trabalho durar mais de 30 minutos.

### Terminar a operação

1. Soltar o gatilho da pistola de jacto.
2. Fechar a válvula de corte da garrafa de dióxido de carbono.
3. Accionar o gatilho da pistola de jacto até que não saiam mais pellets.
4. Rodar o interruptor de programa para o nível 1.
5. Cortar a alimentação de ar comprimido.
6. Accionar o gatilho da pistola de jacto até o ar comprimido ter escapado do aparelho.
7. Rodar o interruptor de programa para a posição "0/OFF".
8. Retirar a ficha de rede da tomada.
9. Enrolar o cabo de alimentação, pendurá-lo numa braçadeira para cabo/mangueira e fixá-lo com o tensor de borracha.

#### Figura L

- ① Cabo de rede
  - ② Braçadeira para mangueira/cabo
  - ③ Tensor de borracha
  - ④ Mangueira de escape
10. Separar a mangueira de ar comprimido do aparelho.
  11. Enrolar a mangueira de escape, pendurá-la numa braçadeira para cabo/mangueira e fixá-la com o tensor de borracha.

12. Enrolar a mangueira de jacto e pendurá-la no suporte da mangueira de jacto.
13. Inserir a pistola de jacto com o cone no suporte do aparelho.

### Transporte

#### △ CUIDADO

#### Perigo de acidente e de lesões

Tenha em atenção o peso do aparelho durante o transporte e armazenamento, ver capítulo Dados Técnicos.

#### ADVERTÊNCIA

#### Perigo de danos

O óleo do motor pode verter no transporte na horizontal. Uma consequente falta de óleo pode provocar danos durante a operação seguinte.

Transporte o aparelho sempre na vertical.

1. Executar todas as etapas do capítulo "Terminar operação" antes do transporte.
2. Soltar o travão de estacionamento nos roletos de direcção e empurrar o aparelho na alavanca de avanço.
3. Remover o recipiente de dióxido de carbono do aparelho antes do carregamento no veículo.
4. O aparelho pode ser levantado por 2 pessoas. Cada pessoa usa uma pega na parte inferior do aparelho e apoia o aparelho com a outra mão na aresta superior.
5. Para o transporte em veículos, bloquear os travões de estacionamento nos roletos de direcção e prender o aparelho com um cinto tensor.

#### Figura M

### Armazenamento

#### △ CUIDADO

#### Perigo de acidente e de lesões

Tenha em atenção o peso do aparelho durante o transporte e armazenamento, ver capítulo Dados Técnicos.

O aparelho só pode ser armazenado no interior.

#### △ PERIGO

#### Perigo de asfixia

O dióxido de carbono pode acumular-se em espaços fechados e causar morte por asfixia.

Guarde as botijas de dióxido de carbono (mesmo que estejam conectadas ao aparelho) em locais bem ventilados.

### Conservação e manutenção

#### Indicações de manutenção

A base para uma instalação segura, em termos operacionais, é a manutenção frequente conforme o seguinte plano de manutenção.

Utilize apenas peças sobressalentes originais do fabricante ou peças recomendadas pelo mesmo, como

- peças sobressalentes e peças de desgaste,
- peças de acessórios,
- produtos operacionais,
- detergente.

#### △ PERIGO

#### Perigo de acidente

O aparelho pode ser ligado inadvertidamente. As peças frias do aparelho ou o dióxido de carbono líquido podem causar queimaduras de frio. O dióxido de carbono gasoso pode causar a morte por asfixia.

Antes de trabalhar no aparelho, execute todos os procedimentos do capítulo "Terminar a operação". Aguarde que o aparelho aqueça ou vista vestuário de protecção contra o frio. Nunca ponha gelo seco na boca.

#### ADVERTÊNCIA

#### Perigo de danos

Produtos de limpeza inadequados provocam danos no aparelho e na pistola de jacto.

Nunca limpe o aparelho e a pistola de jacto com diluentes, gasolina ou produtos de limpeza que contenham óleo.

#### Contrato de manutenção

Para garantir uma operação fiável da instalação, recomendamos-lhe que celebre um contrato de manutenção. Entre em contacto com o seu serviço de assistência técnica KÄRCHER competente.

#### Plano de manutenção

#### Diariamente antes do início da operação

1. Inspeccione cuidadosamente a mangueira de agente de pulverização quanto a fissuras, pontos de nós e outros danos. Pontos moles na mangueira indicam desgaste no interior da mangueira. Substituir a mangueira defeituosa ou gasta por uma nova.
2. Verificar os cabos eléctricos e a ficha quanto a danos. Solicitar a substituição das peças defeituosas junto do serviço de assistência técnica.

#### A cada 100 horas de serviço

1. Verificar os acoplamentos na mangueira de jacto e no aparelho quanto a danos e desgaste. Substituir a mangueira de jacto danificada; assegurar a substituição dos acoplamentos danificados no aparelho por parte do serviço de assistência técnica.

#### A cada 500 horas ou anualmente

1. Solicitar a verificação do aparelho junto do serviço de assistência técnica.

#### A cada 2 anos

1. Substituir a mangueira de agente de pulverização, pelo menos, a cada 2 anos.

#### Ensaios

Segundo a DGUV R 100-500, os seguintes ensaios devem ser realizados no aparelho por uma pessoa qualificada. Os resultados do ensaio devem ser registados num certificado de ensaio. A entidade operadora do aparelho deve conservar o certificado de ensaio até ao próximo ensaio.

#### Após uma interrupção da operação por mais de um ano

1. Verificar se o aparelho está em bom estado e a funcionar devidamente.

### Depois de mudar o local de instalação

1. Verificar se o estado, o funcionamento e a instalação do aparelho são os correctos.

### Após os trabalhos de reparação ou as mudanças que podem afectar a segurança operacional

1. Verificar se o estado, o funcionamento e a instalação do aparelho são os correctos.

### Ajuda em caso de avarias

#### ⚠ PERIGO

#### Perigo de acidente

O aparelho pode ser ligado inadvertidamente. As peças frias do aparelho ou o dióxido de carbono líquido podem causar

queimaduras de frio. O dióxido de carbono gasoso pode causar a morte por asfíxia. Antes de trabalhar no aparelho, execute todos os procedimentos do capítulo "Terminar a operação". Aguarde que o aparelho aqueça ou vista vestuário de protecção contra o frio. Nunca ponha gelo seco na boca.

#### ADVERTÊNCIA

#### Perigo de danos

Produtos de limpeza inadequados provocam danos no aparelho e na pistola de jacto.

Nunca limpe o aparelho e a pistola de jacto com diluentes, gasolina ou produtos de limpeza que contenham óleo.

### Indicador de avarias

As avarias são indicadas pelas luzes de controlo no painel de comando.

#### Figura N

- ① Indicador de avaria de pistola de jacto
- ② Indicador de avaria de alimentação de ar comprimido
- ③ Indicador de avaria de produção de pellets
- ④ Indicador de avaria de dosagem de pellets

### Eliminar avarias

As avarias têm, geralmente, causas simples que podem ser corrigidas por si com a ajuda do seguinte resumo. Em caso de dúvida ou no caso de se tratar de uma avaria não mencionada aqui, contacte o serviço de assistência técnica da Kärcher.

Erro	Reparação
O indicador de avarias na pistola de jacto acende	<ul style="list-style-type: none"> <li>● Não accionar o gatilho da pistola de jacto antes de a ligar.</li> <li>● Remover a fixação do gatilho da pistola de jacto.</li> </ul>
O indicador de avarias na pistola de jacto pisca	<ul style="list-style-type: none"> <li>● Verificar se o cabo de comando da pistola de jacto está conectado ao aparelho.</li> <li>● Verificar se há danos no cabo de comando da mangueira de agente de pulverização.</li> </ul>
O indicador de avarias na alimentação de ar comprimido acende	<ul style="list-style-type: none"> <li>● Aumentar a pressão de ar.</li> </ul>
O indicador de avarias na alimentação de ar comprimido pisca	<ul style="list-style-type: none"> <li>● Verificar a mangueira de descarga quanto a obstruções.</li> <li>● A botija de dióxido de carbono está muito quente e, portanto, tem uma pressão muito elevada. Instalar o aparelho com a botija de dióxido de carbono num local mais fresco ou protegê-lo da luz solar direta.</li> </ul>
O indicador de avaria de produção de pellets acende-se	<ul style="list-style-type: none"> <li>● Deixar que o aparelho descongele. Verificar o filtro de dióxido de carbono e substituí-lo, se necessário. Em seguida, efectuar o Reset.</li> <li>● Se a avaria ocorrer repetidamente, substituir a garrafa de dióxido de carbono.</li> </ul>
O indicador de avaria de dosagem de pellets acende-se	<ul style="list-style-type: none"> <li>● Desligar o aparelho e voltar a ligar.</li> <li>● Se o indicador de avaria permanecer aceso, contactar o serviço de assistência técnica.</li> </ul>
O indicador de avaria de dosagem de pellets pisca	<ul style="list-style-type: none"> <li>● Deixar que o motor de dosagem arrefeça. Posicionar o aparelho de modo que o ar possa fluir para o aparelho a partir de baixo. Se necessário, contactar o serviço de assistência técnica.</li> </ul>
A luz de controlo da alimentação de tensão não acende	<ul style="list-style-type: none"> <li>● Ligar a ficha de rede à tomada.</li> <li>● Verificar a alimentação de tensão no local.</li> </ul>
A luz de controlo do ar comprimido não acende	<ul style="list-style-type: none"> <li>● Conectar uma mangueira de ar comprimido ao aparelho.</li> <li>● Abrir a válvula de corte na alimentação de ar comprimido no local.</li> </ul>
O aparelho não funciona	<ul style="list-style-type: none"> <li>● Verificar as luzes de controlo e os indicadores de avarias.</li> <li>● Executar uma reinicialização.</li> </ul>
Performance de limpeza insuficiente	<ul style="list-style-type: none"> <li>● Rodar o interruptor de programa para um nível superior.</li> <li>● Aumentar a pressão do jacto.</li> <li>● Verificar o nível de enchimento da garrafa de dióxido de carbono.</li> <li>● Não utilizar uma garrafa de dióxido de carbono aquecida. Proteger a garrafa de dióxido de carbono da radiação térmica. Se a temperatura do dióxido de carbono for superior a 31 °C, a eficácia da produção de pellets é drasticamente reduzida.</li> <li>● Deixar descongelar a mangueira de jacto e a pistola de jacto, com vista a eliminar bloqueios. Em seguida, aumentar a pressão do jacto.</li> </ul>
Dosagem de pellets demasiado baixa	<ul style="list-style-type: none"> <li>● Rodar o interruptor de programa para um nível superior.</li> <li>● Substituir o filtro de dióxido de carbono entre a garrafa de dióxido de carbono e o aparelho.</li> </ul>
Interrupções recorrentes no jacto de gelo seco	<ul style="list-style-type: none"> <li>● Rodar o interruptor de programa para um nível mais baixo ou aumentar a pressão do jacto.</li> <li>● Se o bico de jacto estiver entupido: <ul style="list-style-type: none"> <li>a Fechar imediatamente a garrafa de dióxido de carbono.</li> <li>b Deixar o aparelho descongelar durante, pelo menos, 30 minutos.</li> <li>c Aumentar a pressão do jacto.</li> <li>d Iniciar o aparelho com a garrafa de dióxido de carbono fechada para remover resíduos de pellets.</li> </ul> </li> </ul>

#### Executar uma reinicialização

1. Accionar a tecla de reinicialização no interior do aparelho, servindo-se de uma chave de parafusos.

#### Figura O

#### Substituir o filtro de dióxido de carbono

#### ADVERTÊNCIA

#### Avarias de funcionamento

Dióxido de carbono contaminado pode causar avarias de funcionamento.

Ao trabalhar no filtro de dióxido de carbono, ter o máximo cuidado para não introduzir qualquer sujidade no aparelho.

## ADVERTÊNCIA

### Avarias de funcionamento

Avarias de funcionamento devido a contaminações.

Cada vez que se solta ou desaperta o parafuso de fecho, é necessário substituir o filtro de dióxido de carbono e o anel de vedação de cobre. Caso contrário, podem soltar-se partículas no filtro de dióxido de carbono, causando avarias de funcionamento.

### Aviso

O filtro de dióxido de carbono é retrolavado e limpo assim que a ligação pressurizada da garrafa é separada da garrafa de dióxido de carbono. Por conseguinte, a substituição regular do filtro de dióxido de carbono não é necessária.

1. Fechar a válvula de corte na garrafa de dióxido de carbono.
2. Operar o aparelho no nível mais elevado durante aproximadamente 1 minuto para despressurizar o tubo flexível de dióxido de carbono.
3. Desenroscar o flange de rosca na garrafa de dióxido de carbono.
4. Desaparafusar cuidadosamente o parafuso de fecho no flange de rosca. Ao fazê-lo, deixar o flange de rosca pendurado para que não seja possível a entrada de sujidade no tubo flexível de dióxido de carbono.

### Figura P

- ① Flange de rosca
  - ② Filtro de dióxido de carbono
  - ③ Anel de vedação de cobre
  - ④ Parafuso de fecho
5. Retirar o filtro de dióxido de carbono.
  6. Aspirar o parafuso de fecho e o flange de rosca com um aspirador de pó.
  7. Pressionar cuidadosamente à mão o novo filtro de dióxido de carbono no parafuso de fecho.
  8. Substituir o anel de vedação de cobre.
  9. Apertar o parafuso de fecho, segurando o sextavado largo do flange de rosca com uma chave de bocas.  
Binário de aperto: 80 Nm.

## Garantia

Em cada país são válidas as condições de garantia transmitidas pela nossa sociedade distribuidora responsável. Trataremos de possíveis avarias no seu aparelho no âmbito do prazo da garantia, sem custos, desde que estas tenham origem num erro de material ou de fabrico. Em caso de garantia, contacte o seu revendedor ou a assistência técnica autorizada mais próxima, apresentando o talão de compra. (endereço consultar o verso)

## Acessórios

### Válvula de pressão residual ABS

Refª 2.574-006.0

Necessário quando se utilizam garrafas de dióxido de carbono com válvula de pressão residual.

## Dados técnicos

		IB 10/ 8 L2P
<b>Ligação eléctrica</b>		
Tensão da rede	V	220... 230
Fase	~	1
Frequência	Hz	50...6 0
Potência da ligação	kW	1,0
Tipo de protecção		IPX4
Corrente de fuga, típ.	mA	<3,5
Disjuntor diferencial	delta I, A	0,03
<b>Ligação de ar comprimido</b>		
Mangueira de ar comprimido, diâmetro nominal (mín.)	Polegada	0,5
Pressão (máx.)	MPa (bar)	1,0 (10)
Alimentação de ar comprimido, máx.	m <sup>3</sup> /min	0,8
<b>Características do aparelho</b>		
Pressão do jacto, máx.	MPa (bar)	1,0 (10)
Pressão do jacto, mín. nível 1	MPa (bar)	0,07 (0,7)
Pressão do jacto, mín. nível 2	MPa (bar)	0,14 (1,4)
Pressão do jacto, mín. nível 3	MPa (bar)	0,28 (2,8)
Consumo de dióxido de carbono	kg/h	20...6 0
Recuo da pistola de jacto, máx.	N	40
<b>Garrafa de dióxido de carbono</b>		
Quantidade de enchimento máxima	kg	37,5
Diâmetro, máx.	mm	220
<b>Condições ambientais</b>		
Troca de ar	m <sup>3</sup> /h	2000
<b>Medidas e pesos</b>		
Peso de operação típico (sem botija de dióxido de carbono)	kg	95
Comprimento	mm	866
Largura	mm	443
Altura sem botija de dióxido de carbono	mm	970
<b>Valores determinados de acordo com a EN 60335-2-79</b>		
Valor de vibração mão/braço	m/s <sup>2</sup>	0,08
Nível acústico	dB(A)	95
Nível de potência sonora LWA + Insegurança KWA	dB(A)	115
Reservados os direitos a alterações técnicas.		

## Declaração de conformidade UE

Declaramos pelo presente que as referidas máquinas, em virtude da sua concepção e tipo de construção, bem como do modelo colocado por nós no mercado, estão em conformidade com os requisitos de saúde e segurança essenciais e pertinentes das directivas da União Europeia. Em caso de realização de alterações na máquina sem o nosso consentimento prévio, a presente declaração fica sem efeito.

Produto: Ice Blaster

Tipo:

1.574-xxx (IB 10/8 L2P)

### Directivas da União Europeia pertinentes

2006/42/CE (+2009/127/CE)

2014/30/UE

2011/65/UE

2009/125/CE + 2009/1781

### Normas harmonizadas aplicadas

EN 60335-1

EN IEC 63000: 2018

EN 62233: 2008

EN 55014-1: 2017 + A11: 2020

EN 55014-2: 2015

EN 61000-3-2: 2014

EN 61000-3-3: 2013

Os signatários actuam em nome e em procuração do Conselho de Administração.

  
H. Jenner  
Chairman of the Board of Management

  
S. Reiser  
Director Regulatory Affairs & Certification

Mandatário da documentação:

S. Reiser

Alfred Kärcher SE & Co. KG

Alfred-Kärcher-Str. 28 - 40

71364 Winnenden (Alemanha)

Tel.: +49 7195 14-0

Fax: +49 7195 14-2212



Winnenden, 01/02/2021



## Indhold

Generelle henvisninger .....	57
Bestemmelsesmæssig anvendelse ...	57
Funktion .....	57
Miljøbeskyttelse .....	57
Sikkerhedsanvisninger .....	57
Sikkerhedsanordninger .....	58
Tilbehør og reservedele .....	58
Leveringsomfang .....	58
Betjeningselementer .....	58
Ibrugtagning .....	59
Betjening .....	60
Afslutning af driften .....	61
Transport .....	61
Opbevaring .....	61
Pleje og vedligeholdelse .....	61
Hjælp ved fejl .....	62
Garanti .....	63
Tilbehør .....	63
Tekniske data .....	63
EU-overensstemmelseserklæring .....	63

## Generelle henvisninger

  Læs denne originale driftsvejledning inden du benytter apparatet første gang og betjen apparatet i henhold til denne. Opbevar den originale driftsvejledning til senere brug eller til efterfølgende ejere.

## Bestemmelsesmæssig anvendelse

- Maskinen bruges til at fjerne tilsmudsninger fra tørispellets, der accelereres af en luftstråle.
- Tørispellets produceres i maskinen. Til dette formål kræves der flydende kuldioxid fra en dyrkrøsfleske.
- Maskinen må ikke anvendes i omgivelser med eksplosionsfare.
- På anvendelsesstedet skal minimumluftudvekslingen, der er angivet i afsnittet "Tekniske data", overholdes.
- Maskinens kabinet må kun fjernes af KÄRCHER-kundeservice til vedligeholdelsesformål.

## CO<sub>2</sub>-kvalitet

For at sikre problemfri drift skal den anvendte kuldioxid som minimum overholde følgende specifikationer:

- Kuldioxid teknisk, klasse 2.5 eller bedre
- Renhed  $\geq 99,5\%$
- Vandindhold (H<sub>2</sub>O)  $\leq 250$  ppm
- NVOC (olie og fedt)  $\leq 2$  ppm

## Funktion

Når flydende kuldioxid afspændes, dannes kuldioxidsne. Kuldioxiden i gasform, der også opstår, transporteres væk fra arbejdspladsen via aftømningsslangen. Kuldioxidsneen presses til tørispellets i apparatet.

Trykluft kommer til strålepistolen via en magnetventil. Lufttrykket styres af en trykreduktion på stedet. Når udløseren til strålepistolen aktiveres, åbnes ventilen, og luftstrålen kommer ud af strålepistolen. Derudover doseres tørispellets i luftstrålen via en doseringsanordning.

Tørispellets rammer overfladen, der skal rengøres, og fjerner snavset. Pga. tørispellet-temperaturen på  $-79^{\circ}\text{C}$  opstår der yderligere varmespændinger mellem snavs og rengøringsobjektet, hvilket også bidrager til at løsne snavset. Derudover bliver tørisen straks til kuldioxid i gasform, når den rammer, hvorved den optager 700 gange dens volumen. Snavs, der er nedbrudt af tørisen, blæses væk som følge heraf.

## Miljøbeskyttelse

 Emballagen kan genbruges. Sørg for at bortskaffe emballagen miljømæssigt korrekt.

 Elektriske og elektroniske maskiner indeholder værdifulde materialer, der kan genbruges, og ofte dele, såsom batterier, akku-pakker eller olie, der ved forkert håndtering eller forkert bortskaffelse kan udgøre en fare for menneskers sundhed og for miljøet. For en korrekt drift af maskinen er disse dele imidlertid nødvendige. Maskiner, der er kendetegnet med dette symbol, må ikke bortskaffes sammen med husholdningsaffaldet.

## Henvisninger til indholdsstoffer (REACH)

Aktuelle oplysninger om indholdsstoffer findes på: [www.kaercher.com/REACH](http://www.kaercher.com/REACH)

## Sikkerhedsanvisninger

Maskinen må kun betjenes af personer, der har læst og forstået denne driftsvejledning. Navnlig skal alle sikkerhedsanvisninger overholdes. Opbevar denne driftsvejledning på en sådan måde, at den altid er tilgængelig for operatøren. Operatøren af maskinen skal foretage en risikovurdering på stedet og sikre, at operatørerne instrueres.

## Faregrader

### FARE

- *Henviser til en umiddelbar fare, der medfører alvorlige kvæstelser eller død.*

### ADVARSEL

- *Henviser til en mulig farlig situation, der kan medføre alvorlige kvæstelser eller død.*

### FORSIGTIG

- *Henviser til en mulig farlig situation, der kan medføre lettere kvæstelser.*

### BEMÆRK

- *Henviser til en mulig farlig situation, der kan medføre materielle skader.*

## Symboler på maskinen

 Fare på grund af tørispellets, der flyver rundt.

 Ret ikke strålepistolen mod personer. Fjern tredjeparter fra brugsstedet og hold dem væk (f.eks. ved hjælp af barrierer) under drift. Rør ikke ved dysen eller tørisstrålen under drift.



## Fare for kvælning på grund af kuldioxid.

Under drift stiger kuldioxidindholdet i luften på arbejdspladsen.

Sørg for, at der er tilstrækkelig luftudskiftning på arbejdspladsen.

Før f.eks. udstødningsslangen ud i det fri, så ingen bringes i fare på grund af kuldioxid.

Bemærk: Kuldioxid er tungere end luft. Sørg for, at kuldioxid ikke trænger (flyder) nedad, for eksempel udefra og ned i en kælder under værkstedet.

Ved længere sprøjtearbejde (længere end 10 minutter om dagen) og især i små rum (mindre end 300 m<sup>3</sup>), anbefales det at bære en CO<sub>2</sub>-advarselsanordning.

Tegn på høj kuldioxidkoncentration:

3...5%: Hovedpine, høj vejrtrækningsfrekvens.

7...10%: Hovedpine, kvalme, muligvis bevidstløshed.

Hvis disse tegn opstår, skal du straks slukke for maskinen og gå ud i den friske luft.

Før du fortsætter arbejdet, skal du forbedre ventilationsforanstaltningerne eller bruge et åndedrætsværn.

Kuldioxid er tungere end luft og opsamles i lukkede rum, lavere rum eller i lukkede beholdere. Sørg for tilstrækkelig ventilation af arbejdspladsen.

Overhold sikkerhedsdatabladet fra kuldioxidleverandøren.



## Fare for kvæstelse, risiko for skade på grund af elektrostatisk opladning.

Under rengøringsprocessen kan rengøringsobjektet blive elektrostatisk ladet.

Jord det objekt, der skal rengøres, og oprethold jordforbindelsen, indtil rengøringsprocessen er afsluttet.

## Fare for kvæstelse på grund af elektrisk stød.

Åbn ikke maskinen. Arbejde i maskinen må kun udføres af KÄRCHER-kundeservice.



## Risiko for skade på grund af kold forbrænding.

Tøris har en temperatur på  $-79^{\circ}\text{C}$ . Rør ikke tøris eller kolde dele af maskinen.

 Fare for kvæstelse på grund af væltende kuldioxidflaske, Fare for kvælning på grund af kuldioxid

Fastgør kuldioxidflasken på sikker vis.



## Fare for kvæstelse på grund af tørispellets og snavspartikler, der flyver rundt.

Brug beskyttelsesbriller.

## Fare for høreskader.

Bær høreværn.



## Fare for kvæstelse på grund af tørispellets og snavspartikler, der flyver rundt.

Brug beskyttelseshandsker i henhold til EN 511.



### Fare for kvæstelse på grund tørisspellets og snavspartikler, der flyver rundt.

Brug langærmet beskyttelsesbeklædning.



### Bemærk! Permanente funktionsfejl er mulige.

Spor af fedt eller olie forstyrrer dannelsen af tørissne i maskinen. Brug ikke fedt, olie eller andre smøremidler på tilslutningsstudsene eller på gevindet på kuldioxidflasken og på kuldioxidslangen.

### Generelle sikkerhedsanvisninger

#### △ FARE

##### Risiko for tilskadekomst

Maskinen starter muligvis uventet.

Før du arbejder på maskinen, skal du trække strømstikket ud af stikkontakten.

##### Risiko for tilskadekomst

Tøris og kolde dele på maskinen kan forårsage forbrændinger ved berøring.

Brug beskyttelsesdragt, eller lad maskinen varme op, inden du arbejder på den.

##### Risiko for tilskadekomst

Tørisstrålen kan være farlig, hvis den anvendes forkert.

Ret ikke tørisstrålen mod personer, tændt elektrisk udstyr eller mod selve maskinen.

Ret ikke tørisstrålen mod dig selv eller andre for at rengøre tøj eller sko.

##### Risiko for tilskadekomst

Lette genstande kan rives med af tørisstrålen. Fastgør lette genstande, inden rengøringen påbegyndes.

##### Kvælningssfare

Øget koncentration af kuldioxid i luften, du indånder, kan medføre død ved kvælning. Sørg for, at der i nærheden af luftindtag ikke optræder udstødningsgasemissioner.

Sørg for tilstrækkelig ventilation på arbejdspladsen, og sørg for, at udstødningsgas-serne udledes korrekt.

#### △ ADVARSEL

##### Risiko for tilskadekomst

Strålepistolens tilbageslagskraft kan bringe dig ud af balance.

Find et sikkert sted at stå, og hold strålepistol god fast, inden du betjener aftrækkeren.

##### Risiko for tilskadekomst

Tørisspellets og snavspartikler kan ramme og kvæste mennesker.

Brug ikke maskinen, når andre personer befinder sig i nærheden, medmindre de har beskyttelsesdragt på.

Brug ikke maskinen, hvis et tilslutningskabel eller vigtige dele af maskinen er beskadiget, f.eks. sikkerhedsudstyr, strålemiddelslange, strålepistol.

### Sikkerhedsforskrifter for gasflasker

#### △ FARE

##### Risiko for revning, risiko for kvælning

Gasflasker kan revne, hvis de bliver for varme, eller hvis de beskadiges mekanisk. Udsivende kuldioxid kan forårsage død ved kvælning.

Beskyt gasflasker mod overdreven varme, brand, farlig korrosion, mekanisk beskadigelse og uautoriseret adgang.

Opbevar gasflasker, så ingen flugtveje begrænses.

Opbevar ikke gasflasker i underjordiske rum, på trapper, i gange, entreer og garager.

Opbevar ikke gasflasker sammen med brændbare materialer.

Opbevar gasflasker stående.

Fastgør gasflasker, så de ikke kan vælte eller falde ned.

Luk flaskeventilen før transport af gasflasker.

Transporter gasflasker med en flaskevogn eller et køretøj, og fastgør flaskerne, så de ikke falder ned.

Træk i beskyttelseskappen, før du løfter gasflasken i den, for at kontrollere at beskyttelseskappen sidder fast.

Fastgør gasflasken på anvendelsesstedet, så den ikke kan vælte.

Åbn ikke flaskeventilen for at kontrollere trykket.

Åbn og luk kun flaskeventilen manuelt uden hjælp af værktøj.

Kontroller forbindelsen mellem flaskeventilen og apparatets tilslutning for lækager.

Luk flaskeventilen under arbejds pauser og ved arbejdets ophør for at forhindre ukontrolleret gasudslip.

Tøm gasflasken til der er et lille resttryk i flasken; det forhindrer indtrængen af fremmedlegemer.

Når gasflasken er tømt på nær resttrykket, lukkes flaskeventilen, før udtagningsanordningen skrues af. Gasflasken har stadig et betydeligt resttryk.

Skrul låsemøtrikken og beskyttelseskappen på gasflasken, før den returneres.

Luk flaskeventilen ved ukontrolleret gasudslip. Hvis gasudslippet ikke kan stoppes, skal flasken bringes ud i det fri, eller du skal forlade rummet, spærre adgangen og først komme ind i og ventilere rummet, når en koncentrationsmåling udelukker fare.

### Forskrifter og retningslinjer

For driften af dette anlæg gælder følgende forskrifter og retningslinjer i Forbundsrepublikken Tyskland (kan rekvireres hos Carl Heymanns Verlag KG, Luxemburger Straße 449, 50939 Köln):

- DGUV R 100-500 Arbejde med blæsningsanlæg
- DGUV 113-004 Arbejde i lukkede rum
- DGUV 113-004 Brug af beskyttelsesbeklædning
- DGUV 113-004 Brug af beskyttelsehandsker
- DGUV 113-004 Arbejde med blæsningsmaskiner
- DGUV 213-056 Gasvarmer
- VDMA 24389 Anlæg til tørisblæsning - Sikkerhedskrav

### Slukning i nødstilfælde

1. Slip strålepistolens aftræksarm.
2. Drej programafbryderen til stilling "0/OFF".
3. Luk afspæringsventilen på kuldioxidflasken.
4. Sluk for tryklufforsyningen.

## Sikkerhedsanordninger

#### △ FORSIGTIG

### Manglende eller ændrede sikkerhedsanordninger

Sikkerhedsanordninger fungerer som din beskyttelse.

Sikkerhedsanordninger må aldrig ændres eller ignoreres.

### Sikringsarm

Sikringsarmen forhindrer utilsigtet aktive-ring af strålepistol.

Aftrækkerarmen kan kun betjenes, hvis sikringsarmen er hævet på forhånd.

## Tilbehør og reservedele

Anvend kun originaltilbehør og -reservedele. De er en garanti for en sikker og fejlfri drift af maskinen.

Informationer om tilbehør og reservedele findes på [www.kaercher.com](http://www.kaercher.com).

### Beskyttelsesdragt

Sikkerhedsbrille med fuldt udsyn, anti-dug, delnr.: 6.321-208.0

Kuldebeskyttelseshandsker med skridsikker profil, kategori III i henhold til EN 511, delnr.: 6.321-210.0

Høreværn med hovedbøjle, art.nr.: 6.321-207.0

## Leveringsomfang

Kontroller ved udpakningen, om indholdet er komplet. Kontakt venligst forhandleren, hvis der mangler tilbehør eller ved transportskader.

## Betjeningslementer

### Figur A

- ① Styrerulle med parkeringsbremse
- ② Kobling af strålemiddelslange
- ③ Kobling styreledning
- ④ Betjeningsfelt
- ⑤ Skubbebøjle
- ⑥ Holder til strålepistol
- ⑦ Opbevaringsflade
- ⑧ Dyseopbevaring
- ⑨ Display
- ⑩ Programafbryder
- ⑪ Fejlvisning pelletdosering
  - lyser rødt: Doseringsenhedens drivmotor er blokeret
  - blinker rødt: Doseringsenhedens drivmotor er overophedet
- ⑫ Fejlvisning pelletgenerering
  - lyser rødt: Pelletgenereringens drivmotor er blokeret
- ⑬ Fejlvisning tryklufforsyning
  - lyser rødt: Tryklufforsyningen har for lidt tryk
  - blinker rødt: maskinens interne tryk er for højt
- ⑭ Kontrollampe for spændingsforsyning
  - lyser grønt: Strømforsyning OK
- ⑮ Kontrollampe trykluff
  - lyser grønt: Tryklufforsyning OK.
- ⑯ Fejlvisning strålepistol
  - lyser gult: aftræksarmen er fastgjort (f.eks. kabelbinder)
  - blinker gult: ingen strålepistol tilsluttet maskinen
- ⑰ Stråledyse
- ⑱ Strålepistol
- ⑲ Knap trykluff/pellets med kontrollampe

- lyser rødt: Trykluftstråle
- fra: Pelletstråle

- 20 Afræksarm
- 21 Sikringsarm
- 22 Holdekegle
- 23 Strålemiddelslange
- 24 Flasketilslutning
- 25 Låseskrue
- 26 Kobbærtætningsring
- 27 Kuldioxidfilter
- 28 Skrueflange
- 29 Tætning flasketilslutning (bestillingsnummer 6.574-316.0)
- 30 Kuldioxid-dykrørsflaske (ikke omfattet af leverancen)
- 31 Kuldioxidslange
- 32 Strop kuldioxidflaske
- 33 Holdeskinne til homebase
- 34 Slange-/kabelholder med gummispændere
- 35 Åbning til nulstilling af motorværn
- 36 Greb
- 37 Tryklufftilslutning
- 38 Stilleflade for kuldioxidflaske
- 39 Kuldioxidudstødningslange
- 40 Netkabel med netstik
- 41 Holder til strålemiddelslange
- 42 Aftapningshane for kondensvand

## Display

### Programafbryder i trin 1 ... 3:

#### Figur B

- 1 Stråletryk
- 2 Samlet driftstid
- 3 Det er tid til service
- 4 Stråletid siden sidste nulstilling

### Programafbryder i nulstillingsposition:

#### Figur C

- 1 Tryk på tasten Trykluft/Pellets for at nulstille stråletiden
- 2 Resterende tid indtil næste service
- 3 Stråletid siden sidste nulstilling

## Ibrugtagning

### FARE

#### Risiko for tilskadecomst

Tørspillet kan trænge ud af beskadigede komponenter og forårsage tilskadecomst. Før ibrugtagning skal alle apparatets komponenter, især strålemiddelslangen, kontrolleres for korrekt tilstand. Udskift beskadigede moduler. Rengør snavsede moduler, og kontroller, at de fungerer korrekt.

### BEMÆRK

#### Risiko for beskadigelse

Kondensvand kan dryppe ned på gulvet fra apparathuset. Brug ikke apparatet på et underlag, der ikke tåler fugt.

1. Åbn aftømningshanen, og aftap kondensvand, der er opsamlet i apparatet.
2. Luk aftømningshanen.
3. Opstil apparatet på en vandret, jævn flade.
4. Bloker styrerullerne med parkeringsbremserne.
5. Forbind strålemiddelslangen med koblingen på apparatet.

#### Figur H

- 1 Styreledning

- 2 Omløbermøtrik
- 3 Kobling styreledning
- 4 Kobling strålemiddelslange
- 5 Omløbermøtrik
- 6 Strålemiddelslange

6. Skru strålemiddelslangens omløbermøtrik på, og spænd den let med en gaffelnøgle.
7. Sæt styreledningen i apparatet.
8. Skru styreledningens omløbermøtrik på, og spænd den med hånden.
9. Sæt strålepistolen med holdekeglen i holderen på apparatet.

### FARE

#### Kvælningsfare

Kuldioxid slipper ud af aftømningsslangen. Fra en koncentration på 8 volumenprocent i den luft, vi indånder, fører kuldioxid til bevidstløshed, åndedrætsstop og død. Den maksimale arbejdspladskoncentration er 0,5%. Kuldioxid er tungere end luft og samler sig i gruber, kældre og lavninger. Placer aftømningsslangen, så ingen udsættes for fare på grund af udløbet kuldioxid.

**Bemærk:** Kuldioxid er tungere end luft. Pas på, at kuldioxid ikke undviger nedad, for eksempel udefra og ned i en kælder under værkstedet.

10. Placer udstødningsslangen udendørs, eller slut den til en udsugningsanordning.

## Udskiftning af stråledyse

Stråledysen på strålepistolen kan udskiftes for at tilpasse maskinen til materialet og tilsmudsgraden af rengøringsobjektet.

### FARE

#### Risiko for tilskadecomst

Maskinen kan starte utilsigtet og forårsage kvæstelser og kolde forbrændinger på grund af tørspelletstrålen.

Indstil programafbryderen på "0/OFF" inden et dyseskift.

### ADVARSEL

#### Risiko for tilskadecomst

Umiddelbart efter brug er dysen meget kold og kan forårsage kolde forbrændinger, hvis den berøres.

Lad dysen tø op inden udskiftningen eller brug beskyttelseshandsker.

### BEMÆRK

#### Risiko for beskadigelse

Brug ikke maskinen, når der ikke er anbragt en stråledyse på strålepistolen.

1. Tryk låseknappen ned, og træk stråledysen ud af strålepistolen.

#### Figur D

- 1 Strålepistol
- 2 Tap
- 3 Stråledyse
- 4 Låseknop
2. Skub den anden stråledyse ind i strålepistolen, indtil den går i indgreb.

**Bemærk:** Stråledysen er gået korrekt i indgreb, når tappen ikke længere stikker ud af huset. Stråledysen kan drejes til den ønskede retning.

## Tilslutning af trykluft

### Bemærk

For problemfri drift skal tryklufften have et lavt fugtindhold (maks. 5% relativ fugtighed, dugpunkt under 0°C). Tryklufften skal være fri for olie, snavs og fremmedlegemer. Tryklufften skal være tør og oliefri, og en efterkøler og en separator skal som minimum være koblet efter kompressoren.

Tryklufftforsyningen skal være udstyret med en trykreduktionsanordning på stedet.

1. Bær personligt beskyttelsesudstyr.
2. Slut en tryklufftslange til tryklufftilslutningen på apparatet.
3. Åbn langsomt tryklufftafspærringsventilen på stedet.

## Tilslutning af kuldioxidflaske

Krav til CO<sub>2</sub>-forsyningen:

- CO<sub>2</sub>-flaske med dykrør til udtagning af flydende CO<sub>2</sub>.

### Obs

CO<sub>2</sub>-flasker med dykrør (også kaldet stigrør) er normalt markeret med et stort "T" på flasken eller bagsiden af flasken.

Til dels er dykrøret derudover symboliseret af ved en lodret farvet linje på flasken.

- CO<sub>2</sub>-kvaliteten skal svare til oplysningerne i kapitlet "Tilsluttet anvendelse".

### BEMÆRK

#### Funktionsfejl

En resttrykventil eller kontraventil i tilslutningen på CO<sub>2</sub>-flasken forhindrer aftapning af den nødvendige mængde CO<sub>2</sub>.

Hvis der anvendes en CO<sub>2</sub>-cylinder med resttryksventil, skal ABS-resttryksventilen (bestillingsnummer 2.574-006.0), som fås som tilbehør, installeres mellem flasken og maskinen.

#### Figur E

- 1 CO<sub>2</sub>flaske uden resttrykventil
- 2 CO<sub>2</sub>flaske med resttrykventil

Efterhånden som temperaturen stiger, mindskes effektiviteten af pelletproduktionen, og en større andel af kuldioxiden frigives i gasform via udstødningsslangen.

Opbevar kuldioxidflasker så køligt som muligt (under 31 °C), og beskyt dem mod varme, sollys og varme under driften.

1. Skub maskinen på en jævn, stabil overflade.
2. Aktivér parkeringsbremsen på begge hjul.
3. Åbn begge stropper til kuldioxidflasken.
4. Placer kuldioxidflasken på maskinens stilleflade.

**Bemærk:** Hvis kuldioxidflasken transporteres på en flaskevogn, kan forkanten af gulvfladen på transportvognen placeres på maskinens ståflade. Flasken kan derefter flyttes fra vognen til ståfladen ved at dreje den.

5. Læg begge stropper omkring kuldioxidflasken, luk og stram dem.
6. Skru beskyttelseshætten af kuldioxidflasken.

## BEMÆRK

### Mulige funktionsfejl

Spor af fedt forstyrrer dannelsen af tørissne i maskinen.

Kontroller tilslutningsstuds og gevind på kuldioxidflasken og kuldioxidslangen, og rengør dem om nødvendigt, inden tilslutningen til maskinen.

Sørg for, at der er en ubeskadiget tætning mellem flasken og flasketilslutningen.

7. Ved flasker med resttryksventil skal ABS-resttryksventilen (bestillingsnummer 2.574-006.0), som fås som tilbehør, anbringes på kuldioxidflasken. Overhold i den forbindelse den separate vejledning, der følger med adapteren.
8. Forbind flasketilslutningen med kuldioxidfilteret på kuldioxidflasken. Sørg for, at der er indsat en perfekt tætningsring til flaskeforbindelsen mellem skrueflangen og kuldioxidflasken.
9. Spænd den tynde omløbermøtrik på skrueflangen let med en gaffel- eller ringnøgle (f.eks. 6.574-337.0). Hold kontra ved den tykke omløbermøtrik med en gaffelnøgle, så kuldioxidslangen ikke drejer rundt.

## BEMÆRK

Kuldioxidslangen må ikke udsættes for torsion (snoing), da der ellers kan opstå skader.

### Oprettelse af nettilslutning

#### △ FARE

#### Fare for kvæstelse på grund af elektrisk stød

Den anvendte stikdåse skal være installeret af en elektriker og overholde IEC 60364-1.

Maskinen må kun tilsluttes en strømforsyning med jordleder.

Den anvendte stikdåse skal være let tilgængelig og befinde sig i en højde mellem 0,6 m og 1,9 m over gulvet.

Den anvendte stikdåse skal være inden for brugerens synsvidde.

Maskinen skal være beskyttet med en fejlstrømsafbryder, 30 mA.

Kontrollér maskinens netledning for skader inden hver brug. Brug ikke maskinen med et beskadiget kabel. Få et beskadiget kabel udskiftet af en autoriseret elektriker.

Forlængerkablet skal opfylde kravene til IPX4-beskyttelse, og kablets udførelse skal mindst være i overensstemmelse med H 07 RN-F 3G1,5.

Uegnede forlængerkabler kan være farlige. Hvis der anvendes et forlængerkabel, skal det være egnet til udendørs brug, og forbindelsen skal være tør og befinde sig over jorden. Det anbefales at bruge en kabelrulle, som holder stikforbindelsen mindst 60 mm over jorden.

1. Sæt netstikket i stikkontakten.

### Nulstilling af stråletid

Stråletidstælleren kan nulstilles, før arbejdet påbegyndes, så arbejdstiden kan beregnes.

1. Drej programafbryderen til nulstillingsposition.

#### Figur F

- ① Resterende tid indtil næste service
  - ② Stråletid siden sidste nulstilling
  - ③ Tasten Trykluft/Pellets
2. Tryk på tasten Trykluft/Pellets på strålepistolen. Stråletiden nulstilles

## Betjening

#### △ FARE

#### Risiko for tilskadekomst

Omkringflyvende tørispellets kan forårsage tilskadekomst eller kuldeforbrændinger. Ret ikke strålepistolen mod personer. Fjern uvedkommende personer fra brugsstedet, og hold dem på afstand (f.eks. ved hjælp af afspærringer) under driften. Rør ikke ved dysen eller tørisstrålen under driften.

1. Udfør alt vedligeholdelsesarbejde i kapitlet "Pleje og vedligeholdelse/Dagligt inden driftsstart".
2. Afspær arbejdsområdet for at forhindre uvedkommendes adgang under driften.

#### △ FARE

#### Kvælningsfare

Risiko for kvælning på grund af kuldioxid. Tørispellets består af fast kuldioxid. Når apparatet bruges, øges kuldioxidindholdet i luften på arbejdspladsen.

Placer f.eks. aftømningsslangen udendørs, så ingen udsættes for kuldioxid.

**Bemærk:** Kuldioxid er tungere end luft. Pas på, at kuldioxid ikke undviger nedad, for eksempel udefra og ned i en kælder under værkstedet.

Det anbefales at bære udstyr til advarsel om kuldioxid ved længere tids strålearbejde (længere end 10 minutter om dagen) og især i små rum (under 300m<sup>3</sup>). Tegn på høj kuldioxidkoncentration i den luft, du indånder:

- 3...5%: Hovedpine, hurtig vejtrækning.
- 7...10%: Hovedpine, kvalme, muligvis bevidstløshed.

Hvis disse tegn opstår, skal du straks slukke apparatet og gå ud i frisk luft. Ventilationsen skal forbedres, før arbejdet fortsættes, eller brug et åndedrætsværn.

Se sikkerhedsdatabladet fra leverandøren af kuldioxid.

#### Fare pga. sundhedsskadelige stoffer.

Stoffer, der slides af den genstand, der skal rengøres, hvirvles op som støv.

Overhold de relevante sikkerhedsforanstaltninger, hvis der kan opstå sundhedsskadeligt støv under rengøringsprocessen.

#### Eksplisionsfare

En blanding af jernoxid og letmetalstøv kan antændes under ugunstige forhold og generere kraftige varme.

Bearbejd aldrig letmetaller og jernholdige dele på samme tid.

Rengør arbejdsområdet og udsugningsanordningen, inden du bearbejder andet materiale.

3. Under arbejde i trange rum skal du sørge for tilstrækkelig luftfornyelse, så kon-

centrationen af kuldioxid i rumluften holdes under den farlige værdi.

4. Fikser lette rengøringsobjekter.

#### △ FARE

#### Fare for elektrostatisk afladning

Rengøringsobjektet kan blive elektrostatisk opladet under rengøringsprocessen. Den efterfølgende afladning kan forårsage tilskadekomst, og elektroniske moduler kan blive beskadiget.

Jordforbind rengøringsobjektet, og opret hold jordforbindelsen under rengøringsprocessen.

5. Jordforbind rengøringsobjektet elektrisk.
6. Brug beskyttelsesdragt, beskyttelseshandsker, tætsiddende beskyttelsesbriller og høreværn.
7. Aktiver tryklufforsyningen.
8. Åbn afspærringsventilen på kuldioxidflasken.
9. Drej programafbryderen til trin 3.

#### Figur G

- ① Programafbryder
  - ② Trin 1
  - ③ Trin 2
  - ④ Trin 3
  - ⑤ Reset
10. Vælg et sikkert sted at stå, og indtag en sikker kropsholdning for ikke at miste balancen på grund af strålepistolens tilbageslagskraft.

### Rengøring med tørispellets

1. Vælg drift med pelletsstråle på knappen Trykluft/pellets. (Kontrollampen må ikke være tændt.)

#### Figur I

- ① Knap Trykluft/pellets med kontrollampe lyser rødt: Trykluftstråle fra: Pelletstråle
2. Indstil stråletrykket til den ønskede værdi ved trykreduktionen på stedet. Maksimumstryk: 10 bar. Minimumstryk:
  - Etape 1: 0,7 bar
  - Etape 2: 1,4 bar
  - Etape 3: 2,8 bar

#### Obs

Trykket vises på displayet. Hvis minimumstrykket ikke nås, eller det maksimumstrykket overskrides, blinker visningen.

3. Ret strålepistolen væk fra kroppen.
4. Skub strålepistolens sikringsarm opad, og aktivér samtidig aftræksarmen.

#### Figur K

- ① Sikringsarm
  - ② Aftræksarm
  - ③ Arbejdsbelysning
- Arbejdsbelysningen starter samtidig med pelletproduktionen.
5. Vent, indtil pelletstrålen er opbygget.

## BEMÆRK

#### Brug aldrig maskinen uden eller med en tom kuldioxidflaske.

Vælg et højere trin med programafbryderen, eller udskift kuldioxidflasken, hvis der ikke kommer nogen pellets ud af strålepistolen efter 5 minutters blæsningstid.

6. Drej om nødvendigt programafbryderen tilbage til trin 2 eller 1.

#### **BEMÆRK**

##### **Risiko for beskadigelse**

Der kan muligvis trænge grove pellets ud. Kontroller først rengøringsydelsen på et ikke synligt sted for at undgå beskadigelser.

#### **Obs**

Øg stråletrykket, eller indstil til et lavere trin på programvalgsafbryderen i tilfælde af afbrydelser i tørisstrålen.

7. Ret pelletstrålen mod rengøringsobjektet, og fjern snavset med strålen.
8. Slip aftræksarmen. Pelletstrålen stopper. Arbejdsbelysningen slukker efter 30 sekunder.
9. Sæt strålepistolen med holdekeglen i holderen på maskinen.

#### **Figur J**

- ① Holder
  - ② Holdekegle
  - ③ Strålepistol
10. Luk afspæringsventilen på kuldioxidflasken, hvis arbejds pausen varer længere end 30 minutter.

#### **Trykluft uden pelletstråle**

Løst snavs kan fjernes med trykluft uden tørispellets.

1. Vælg drift med trykluft på knappen Trykluft/pellets. (Kontrollampen skal lyse rødt.)

#### **Figur I**

- ① Knap Trykluft/pellets med kontrollampe lyser rødt: Trykluftstråle fra: Pelletstråle
2. Skub strålepistolens sikringsarm opad, og aktivér samtidig aftræksarmen.

#### **Figur K**

- ① Sikringsarm
  - ② Aftræksarm
  - ③ Arbejdsbelysning
- Tryklufften strømmer ud af stråledysen, og arbejdsbelysningen er aktiv.
3. Ret den komprimerede trykluftstråle mod rengøringsobjektet, og fjern snavset.
  4. Slip aftræksarmen. Trykluftstrålen stopper. Arbejdsbelysningen slukker efter 30 sekunder.
  5. Sæt strålepistolen med holdekeglen i holderen på maskinen.
  6. Luk afspæringsventilen på kuldioxidflasken, hvis arbejds pausen varer længere end 30 minutter.

#### **Afslutning af driften**

1. Slip aftræksarmen på strålepistolen.
2. Luk kuldioxidflaskens afspæringsventil.
3. Betjen aftrækkerarmen på strålepistolen, indtil der ikke kommer flere pellets ud.
4. Drej programafbryderen til trin 1.
5. Spær for trykluffforsyningen.
6. Betjen aftræksarmen på strålepistolen, indtil tryklufften er sluppet ud af maskinen.
7. Drej programafbryderen til stilling "0/OFF".

8. Træk netstikket ud af stikkontakten.
9. Rul ledningen op, hæng den på en slange-/kabelholder, og fastgør den med gummispænderremmen.

#### **Figur L**

- ① Netkabel
  - ② Slange-/kabelholder
  - ③ Gummispænderrem
  - ④ Udstødningsslange
10. Fjern tryklufftslangen fra maskinen.
  11. Rul udstødningsslangen op, hæng den på en slange/kabelholder, og fastgør den med gummispænderremmen.
  12. Rul strålemiddelslangen op, og hæng den på holderen til strålemiddelslangen.
  13. Sæt strålepistolen med keglen i holderen på maskinen.

### **Transport**

#### **△ FORSIGTIG**

##### **Fare for ulykker og kvæstelser**

Vær opmærksom på maskinens vægt ved transport og opbevaring, se kapitlet Tekniske data.

#### **BEMÆRK**

##### **Risiko for beskadigelse**

Motorolie kan løbe ud, hvis den transporteres vandret. Efterfølgende oliemangel kan føre til skader under næste ibrugtagning. Transportér kun maskinen stående.

1. Udfør alle trin i kapitlet "Afslutning af driften" inden transporten.
2. Løsn parkeringsbremserne på hjulene, og skub maskinen med skubbebøjlen.
3. Fjern kuldioxidflasken fra maskinen, inden den læsses i et køretøj.
4. Maskinen kan løftes af 2 personer. Hver person bruger et håndtag på undersiden af maskinen og støtter maskinen med den anden hånd på den øverste kant.
5. Lås parkeringsbremserne på hjulene og sørg for at sikre maskinen med en spænderem inden transport i køretøjer.

#### **Figur M**

### **Opbevaring**

#### **△ FORSIGTIG**

##### **Risiko for uheld og tilskadekomst**

Vær opmærksom på apparatets vægt ved transport og opbevaring, se kapitlet Tekniske data.

Maskinen må kun opbevares indendørs.

#### **△ FARE**

##### **Kvælningsfare**

Kuldioxid kan akkumuleres i lukkede rum og forårsage død ved kvælning. Opbevar kun kuldioxidflasker (også når de er sluttet til apparatet) på godt ventilerede steder.

### **Pleje og vedligeholdelse**

#### **Vedligeholdelseshenvisninger**

Grundlaget for et driftssikkert anlæg er en regelmæssig vedligeholdelse iht. følgende vedligeholdelsesplan.

Anvend udelukkende originale reservedele fra producenten eller dele, der anbefales af denne, som

- reserve- og sliddele,

- tilbehørsdele,
- drivmidler,
- rengøringsmidler.

#### **△ FARE**

##### **Fare for ulykker**

Maskinen kan starte utilsigtet. Kolde maskindele eller flydende kuldioxid kan forårsage forfrysninger. Gasformig kuldioxid kan føre til død ved kvælning.

Før du arbejder på maskinen, skal du udføre alle arbejdsstrinnene i kapitlet "Afslutning af drift". Vent, indtil maskinen har varmet op, eller brug beskyttelsestøj mod kulde. Kom aldrig tøris i munden.

#### **BEMÆRK**

##### **Risiko for beskadigelse**

Forkerte rengøringsmidler vil beskadige maskinen og strålepistolen.

Rengør aldrig maskinen og strålepistolen med opløsningsmidler, benzin eller olieholdigt rengøringsmiddel.

#### **Vedligeholdelseskontrakt**

Af hensyn til anlæggets driftssikkerhed anbefaler vi at indgå en vedligeholdelseskontrakt. Kontakt KÄRCHER-kundeservice.

#### **Vedligeholdelsesplan**

##### **Dagligt inden driftsstart**

1. Undersøg omhyggeligt strålemiddelslangen for revner, knæksteder og andre beskadigelser. Bløde steder i slangen er tegn på slid på indersiden af slangen. Udskift defekte eller slidte slanger.
2. Undersøg elkabler og stik for beskadigelse. Få defekte dele udskiftet af kundeservice.

##### **For hver 100 driftstimer**

1. Undersøg koblingerne på strålemiddelslangen og på maskinen for skader og slitage. Udskift defekt strålemiddelslange, og få defekte koblinger på maskinen udskiftet af kundeservice.

##### **For hver 500 driftstimer eller hvert år**

1. Få apparatet kontrolleret af kundeservice.

##### **Hvert 2. år**

1. Udskift strålemiddelslangen mindst hvert andet år.

##### **Kontroller**

Ifølge DGUV R 100-500 skal følgende kontroller udføres på maskinen af fagfolk. Resultaterne af kontrollen skal registreres i et prøvningscertifikat. Prøvningscertifikatet skal opbevares af maskinens operatør indtil næste kontrol.

##### **Efter en driftsafbrydelse på mere end et år**

1. Kontroller apparatet for korrekt tilstand og funktion.

##### **Efter ændring af opstillingsstedet**

1. Kontroller apparatet for korrekt tilstand, funktion og opstilling.

### Efter istandsættelsesarbejde eller ændringer, der kan påvirke driftssikkerheden

1. Kontroller apparatet for korrekt tilstand, funktion og opstilling.

### Hjælp ved fejl

#### △ FARE

#### Fare for ulykker

Maskinen kan starte utilsigtet. Kolde maskindele eller flydende kuldioxid kan forårsage forfrysninger. Gasformig kuldioxid kan føre til død ved kvælning.

Før du arbejder på maskinen, skal du udføre alle arbejdsstrinnene i kapitlet "Afslutning

af drift". Vent, indtil maskinen har varmet op, eller brug beskyttelsestøj mod kulde. Kom aldrig tør is i munden.

#### BEMÆRK

#### Risiko for beskadigelse

Forkerte rengøringsmidler vil beskadige maskinen og strålepistolen.

Rengør aldrig maskinen og strålepistolen med opløsningsmidler, benzin eller olieholdigt rengøringsmiddel.

### Fejlvisning

Fejl vises via kontrollamperne på betjeningsfeltet.

#### Figur N

- ① Fejlvisning strålepistol
- ② Fejlvisning tryklufforsyning
- ③ Fejlvisning pelletgenerering
- ④ Fejlvisning pelletdosering

### Afhjælpning af fejl

Fejl skyldes ofte enkle årsager, som du selv kan afhjælpe ved hjælp af følgende oversigt. I tvivlstilfælde eller ved fejl, der ikke nævnes her, skal du kontakte den autoriserede Kärcher-kundeservice.

Fejl	Afhjælpning
Fejlindikatoren for strålepistol lyser	<ul style="list-style-type: none"> <li>● Aktiver ikke strålepistols aftrækkerarm før tilkobling.</li> <li>● Fjern fikseringen på strålepistolens aftrækkerarm.</li> </ul>
Fejlindikatoren for strålepistolen blinker	<ul style="list-style-type: none"> <li>● Kontroller, om strålepistolens styreledning er forbundet med apparatet.</li> <li>● Kontroller strålemiddelslangens styreledning for beskadigelse.</li> </ul>
Fejlindikatoren for tryklufforsyningen lyser	<ul style="list-style-type: none"> <li>● Forøg lufttrykket.</li> </ul>
Fejlindikatoren for tryklufforsyningen blinker	<ul style="list-style-type: none"> <li>● Kontroller, om aftømningsslangen er tilstoppet.</li> <li>● Kuldioxidflasken er for varm og har derfor for højt tryk. Opstil apparatet og kuldioxidflasken på køligere sted, eller beskyt mod direkte sollys.</li> </ul>
Fejlvisningen for pelletgenerering lyser	<ul style="list-style-type: none"> <li>● Lad maskinen tømme op. Kontroller kuldioxidfilteret, og udskift det om nødvendigt. Udfør derefter en nulstilling.</li> <li>● Hvis fejlen opstår gentagne gange, skal kuldioxidflasken udskiftes.</li> </ul>
Fejlvisningen for pelletdosering lyser	<ul style="list-style-type: none"> <li>● Sluk maskinen, og tænd den igen.</li> <li>● Hvis fejlvisningen fortsætter med at lyse, skal du kontakte kundeservice.</li> </ul>
Fejlvisningen for pelletdosering blinker	<ul style="list-style-type: none"> <li>● Lad doseringsmotoren køle af. Placer maskinen således, at der kan strømme luft ind i maskinen nedefra. Kontakt kundeservice om nødvendigt.</li> </ul>
Indikatorlampen for spændingsforsyning lyser ikke	<ul style="list-style-type: none"> <li>● Sæt netstikket i stikkontakten.</li> <li>● Kontroller spændingsforsyningen på stedet.</li> </ul>
Indikatorlampen for trykluff lyser ikke	<ul style="list-style-type: none"> <li>● Slut en trykluffslange til apparatet.</li> <li>● Åbn afspærringsventilen i tryklufforsyningen på stedet.</li> </ul>
Apparatet fungerer ikke	<ul style="list-style-type: none"> <li>● Kontroller indikatorlamperne og fejlindikatorerne.</li> <li>● Udfør en nulstilling.</li> </ul>
Lav rengøringsydelse	<ul style="list-style-type: none"> <li>● Drej programafbryderen til et højere trin.</li> <li>● Øg stråletrykket.</li> <li>● Kontroller niveauet i kuldioxidflasken.</li> <li>● Brug ikke en opvarmet kuldioxidflaske. Beskyt kuldioxidflasken mod varmestråling. Hvis kuldioxidtemperaturen er over 31 °C, falder virkningsgraden af pelletproduktionen kraftigt.</li> <li>● Lad strålemiddelslangen og strålepistolen tømme op for at fjerne tilstopninger. Øg derefter stråletrykket.</li> </ul>
Pelletdosering for lav	<ul style="list-style-type: none"> <li>● Drej programafbryderen til et højere trin.</li> <li>● Udskift kuldioxidfilteret mellem kuldioxidflasken og maskinen.</li> </ul>
Tilbagevendende afbrydelser i tørnisstrålen	<ul style="list-style-type: none"> <li>● Drej programafbryderen til et lavere trin, eller forøg stråletrykket.</li> <li>● Hvis stråledysen er blokeret: <ul style="list-style-type: none"> <li>a Luk kuldioxidflasken øjeblikkeligt.</li> <li>b Lad maskinen køle af i mindst 30 minutter.</li> <li>c Øg stråletrykket.</li> <li>d Start maskinen med lukket kuldioxidflasken for at fjerne pelletrester.</li> </ul> </li> </ul>

### Udførelse af en nulstilling

1. Tryk på nulstillingsknappen inde i apparatet med en skruetrækker.

#### Figur O

### Udskiftning af kuldioxidfilter

#### BEMÆRK

#### Funktionsfejl

Forurenede kuldioxid kan føre til funktionsfejl.

Du skal være meget opmærksom på, at der ikke trænger snavs ind i maskinen, når du arbejder på kuldioxidfilteret.

#### BEMÆRK

#### Funktionsfejl

Fejl på grund af urenheder.

Efter hver løsning eller afskruning af låseskruen skal kuldioxidfilteret og kobbertætningsringen udskiftes. Hvis dette ikke sker, kan partikler på kuldioxidfilteret løsne sig, og det kan føre til funktionsfejl.

#### Obs

Kuldioxidfilteret tilbageskylles og rengøres igen, så snart flasketilslutningen, der står under tryk, er afbrudt fra kuldioxidflasken. En regelmæssig udskiftning af kuldioxidfilteret er derfor ikke påkrævet.

1. Luk afspærringsventilen på kuldioxidflasken.
2. Betjen maskinen på det højeste trin i ca. 1 minut for at fjerne trykket fra kuldioxidslangen.
3. Skru skruetvingen på kuldioxidflasken af.
4. Skru forsigtigt låseskruen på skruetvingen. Lad i den forbindelse skruetvingen hænge ned, så der ikke kan trænge snavs ind i kuldioxidslangen.

#### Figur P

- ① Skruetvinge
- ② Kuldioxidfilter
- ③ Kobbertætningsring
- ④ Låseskrue

5. Tag kuldioxidfilteret ud.
  6. Støvsug låseskruen og skrueflangen med en støvsuger.
  7. Tryk forsigtigt det nye kuldioxidfilter på låseskruen med hånden.
  8. Udskift kobbertætningsringen.
  9. Stram låseskruen, hold i den forbindelse kontra på skrueflangens brede sekskantmøtrik med en gaffelnøgle.
- Tilspændingsmoment: 80 Nm.

## Garanti

I de enkelte lande gælder de af vore forhandlere fastlagte garantibetingelser. Eventuelle fejl på maskinen afhjælpes gratis inden for garantien, såfremt fejlen kan tilskrives en materiale- eller produktionsfejl. Hvis du ønsker at gøre garantien gældende, bedes du henvende dig til sin forhandler eller nærmeste kundeservice medbringeren kvittering for købet. (Se adressen på bagsiden)

## Tilbehør

### ABS-resttryksventil

Bestillingsnummer 2.574-006.0

Nødvendig ved anvendelse af kuldioxidflasker med resttryksventil.

## Tekniske data

		IB 10/ 8 L2P
<b>Elektrisk tilslutning</b>		
Netspænding	V	220... 230
Fase	~	1
Frekvens	Hz	50...6 0
Tilslutningseffekt	kW	1,0
Kapslingsklasse		IPX4
Lækstrøm, typ.	mA	<3,5
FI-beskyttelseskontakt	delta I, A	0,03
<b>Tryklufttilslutning</b>		
Trykluftslange, nominel diameter (min.)	Tommer	0,5
Tryk (maks.)	MPa (bar)	1,0 (10)
Trykluftforbrug, maks.	m <sup>3</sup> /min	0,8
<b>Effektdata maskine</b>		
Stråletryk, maks.	MPa (bar)	1,0 (10)
Stråletryk, min. trin 1	MPa (bar)	0,07 (0,7)
Stråletryk, min. trin 2	MPa (bar)	0,14 (1,4)
Stråletryk, min. trin 3	MPa (bar)	0,28 (2,8)
Kuldioxidforbrug	kg/h	20...6 0
Tilbageslagskraft på strålepistol, maks.	N	40
<b>Kuldioxidflaske</b>		
Maksimal påfyldningsmængde	kg	37,5

		IB 10/ 8 L2P
Diameter, maks.	mm	220
<b>Omgivelsesbetingelser</b>		
Luftfornyelse	m <sup>3</sup> /h	2000
<b>Mål og vægt</b>		
Typisk driftsvægt (uden kuldioxidflaske)	kg	95
Længde	mm	866
Bredde	mm	443
Højde uden kuldioxidflaske	mm	970
<b>Beregnete værdier iht. EN 60335-2-79</b>		
Hånd-arm-vibrationsværdi	m/s <sup>2</sup>	0,08
Lydtryksniveau	dB(A)	95
Lydeffektniveau LWA + usikkerhed KWA	dB(A)	115
Der tages forbehold for tekniske ændringer.		

## EU-overensstemmelseserklæring

Hermed erklærer vi, at nedenstående maskine på grund af sin udformning og konstruktion i den udførelse, i hvilken den sælges af os, overholder EU-direktivernes relevante, grundlæggende sikkerheds- og sundhedsmæssige krav. Hvis maskinen ændres uden aftale med os, mister denne attest sin gyldighed.

Produkt: Ice Blaster

Type:

1.574-xxx (IB 10/8 L2P)

### Relevante EU-direktiver

2006/42/EF (+2009/127/EF)

2014/30/EU

2011/65/EU

2009/125/EF + 2009/1781

### Anvendte harmoniserede standarder

EN 60335-1

EN IEC 63000: 2018

EN 62233: 2008

EN 55014-1: 2017 + A11: 2020

EN 55014-2: 2015

EN 61000-3-2: 2014

EN 61000-3-3: 2013

Underskriverne handler på bestyrelsens vegne og med dennes fuldmagt.



H. Jenner  
Chairman of the Board of Management



S. Reiser  
Director Regulatory Affairs & Certification

Dokumentationsbefuldægtiget:

S. Reiser

Alfred Kärcher SE & Co. KG

Alfred-Kärcher-Str. 28 - 40

71364 Winnenden (Germany)

Tlf.: +49 7195 14-0



Fax: +49 7195 14-2212

Winnenden, 2021/02/01

## Indhold

Generelle merknader .....	63
Forskriftsmessig bruk .....	63
Funksjon .....	63
Miljøvern .....	64
Sikkerhetsanvisninger .....	64
Sikkerhetsinnretninger .....	65
Tilbehør og reservedeler .....	65
Leveringsomfang .....	65
Betjeningselementer .....	65
Igangsetting .....	65
Betjening .....	67
Avslutte driften .....	68
Transport .....	68
Lagring .....	68
Stell og vedlikehold .....	68
Hjelp ved feil .....	68
Garanti .....	69
Tilbehør .....	69
Tekniske data .....	70
EU-samsvarserklæring .....	70

## Generelle merknader

  Før du tar i bruk apparatet første gang, må du lese og følge den originale driftsveiledningen. Oppbevar den originale driftsveiledningen til senere bruk eller for annen eier.

## Forskriftsmessig bruk

- Apparatet brukes til å fjerne smuss med tørrispelletter som akselereres med en luftstråle.
- Tørrispelletene genereres i apparatet. Til dette trengs det flytende karbondioksid fra en dypprøflasje.
- Apparatet må ikke brukes i eksplosjonsfarlige omgivelser.
- På bruksstedet skal minimum luftutveksling som er oppgitt i avsnittet "Tekniske data", overholdes.
- Huset for apparatet må bare fjernes av KÄRCHERS kundeservice for vedlikeholdsarbeider.

## CO<sub>2</sub>-kvalitet

For å sikre problemfri drift må karbondioksidet som anvendes minst overholde følgende spesifikasjoner:

- Teknisk karbondioksid, klasse 2.5 eller bedre
- Renhet ≥ 99,5 %
- Vanninnhold (H<sub>2</sub>O) ≤ 250 ppm
- NVOC (olje og fett) ≤ 2 ppm

## Funksjon

Ved trykksenkning av flytende karbondioksid dannes det karbondioksidisnø. Det gassformige karbondioksidet som oppstår samtidig, føres bort fra arbeidsplassen via en avgasslange.

Karbondioksidisnøen presses til tørrispellet i apparatet.

Via en magnetventil føres det trykkluft til blåsepistolen. Lufttrykket kontrolleres av en trykkreduksjonsventil på bruksstedet. Når avtrekkeren på blåsepistolen trykkes, åpnes ventilen og luftstrålen strømmer ut av blåsepistolen. I tillegg føres tørrispellet i inn

i luftstrålen ved hjelp av en doseringsanordning.

Tørrispelletene treffer overflaten som skal rengjøres, og smusset fjernes. Tørrispelletets har en temperatur på -79 °C. Dermed oppstår det i tillegg termiske spenninger mellom smusset og gjenstanden som skal rengjøres, noe som også bidrar til å løse smusset. Ved sammenstøtet omdannes tørrisen umiddelbart til karbondioksid i gassform, som tar opp 700 ganger så mye volum. Tørris som trenger inn under smusset, vil dermed sprengte bort smusset.

## Miljøvern

 Materialet i emballasjen kan resirkuleres. Kvitt deg med emballasjen på miljøvennlig måte.

 Elektriske og elektroniske apparater inneholder verdifulle resirkulerbare materialer og ofte deler batterier, batteripakker eller olje. Disse kan utgjøre en potensiell fare for helse og miljø ved feil bruk eller feil avfallsbehandling. Disse delene er imidlertid nødvendige for korrekt drift av apparatet. Apparater merket med dette symbolet skal ikke kastes i husholdningsavfallet.

## Anvisninger om innhold (REACH)

Aktuell informasjon om stoffene i innholdet finner du under: [www.kaercher.com/REACH](http://www.kaercher.com/REACH)

## Sikkerhetsanvisninger

Apparatet må kun betjenes av personer som har lest og forstått denne bruksanvisningen. Spesielt må alle sikkerhetsanvisninger følges.

Oppbevar denne bruksanvisningen på en slik måte at den til enhver tid er tilgjengelig for operatøren.

Den driftsansvarlige for apparatet skal foreta en risikovurdering på stedet og sørge for at operatørene er instruert.

## Risikonivå

### △ FARE

● Anvisning om en umiddelbar truende fare som kan føre til store personskader eller til død.

### △ ADVARSEL

● Anvisning om en mulig farlig situasjon som kan føre til store personskader eller til død.

### △ FORSIKTIG

● Anvisning om en mulig farlig situasjon som kan føre til mindre personskader.

### OBS

● Anvisning om en mulig farlig situasjon som kan føre til materielle skader.

## Symboler på apparatet

 Tørris-pellets som slynges ut, utgjør fare. Ikke rett strålepistolen mot mennesker. Fjern uvedkommende fra bruksstedet og hold dem på avstand (f.eks. ved hjelp av barrierer) under drift. Ikke berør dysen eller tørrisstrålen under drift.



## Karbondioksid utgjør kvelningsfare.

Under drift øker karbondioksidinnholdet i luften på arbeidsplassen.

Sørg for tilstrekkelig luftutveksling på arbeidsplassen.

Legg for eksempel eksosslangen ut, slik at karbondioksid ikke er til fare for noen.

Merk: Karbondioksid er tyngre enn luft.

Pass på at karbondioksid ikke kan komme (strømme) ned, for eksempel fra utsiden inn i en kjeller under verkstedet.

Ved lengre sprøytearbeid (mer enn 10 minutter per dag), og spesielt i små rom (mindre enn 300 m<sup>3</sup>), anbefales det å bruke karbondioksidalarm.

Tegn på høy karbondioksidkonsentrasjon: 3 - 5 %: Hodepine, høy respirasjonsfrekvens.

7 - 10 % Hodepine, kvalme, ev. bevisstløshet.

Hvis du opplever disse symptomene, må du straks slå av apparatet og gå ut i frisk luft. Forbedre ventilasjonstiltak eller bruk åndedrettsvern før du fortsetter arbeidet. Karbondioksid er tyngre enn luft og samler seg i trange rom, lavtliggende områder eller i lukkede beholdere. Sørg for god ventilasjon av arbeidsplassen.

Følg sikkerhetsdatabladet til karbondioksidleverandøren.



## Fare for personskader, fare for skade fra elektrostatisk ladning.

Under rengjøringsprosessen kan gjenstanden som skal rengjøres, bli elektrostatisk ladet.

Jord objektet som skal rengjøres og oppretthold jordingen til rengjøringen er fullført.

## Elektrisk støt kan føre til personskader.

Ikke åpne apparatet. Arbeid på apparatet skal kun utføres av KÄRCHER kundeservicere.



## Fare for personskade ved kuldeforbrenninger.

Tørris har en temperatur på -79 °C. Ikke berør tørris eller kalde apparatdeler.



## Fare for personskader hvis karbondioksidflasken velter, karbondioksid utgjør kvelningsfare

Fest karbondioksidflasken godt.



## Tørrispellets og smusspartikler som slynges ut, utgjør fare for personskader.

Bruk vernebriller.

## Fare for hørselsskader.

Bruk hørselsvern.



## Tørrispellets og smusspartikler som slynges ut, utgjør fare for personskader.

Bruk vernehansker i henhold til EN 511.



## Tørrispellets og smusspartikler som slynges ut, utgjør fare for personskader.

Bruk langermede verneklær.



## Advarsel! Permanente funksjonsfeil mulig.

Spør av fett eller olje forstyrrer dannelsen av tørrisnø i apparatet. Ikke bruk fett, olje eller andre smøremidler på koblingsstussen eller gjengene til karbondioksidcylinderen og karbondioksidslangen.

## Generelle sikkerhetsinstrukser

### △ FARE

#### Fare for personskader

Apparatet kan starte utilsiktet.

Trekk ut støpselet fra stikkkontakten før du arbeider på apparatet.

#### Fare for personskader

Tørrisstykker og kalde deler på apparatet kan forårsake frostsår ved berøring.

Bruk verneutstyr mot kulde, eller la apparatet varmes opp før du arbeider med det.

Ta aldri tørris i munnen.

#### Fare for personskader

Tørrisstrålen kan være farlig ved usakkyndig bruk.

Ikke rett tørrisstrålen mot personer, elektrisk utstyr under spenning eller mot selve apparatet.

Ikke rett tørrisstrålen mot deg selv eller andre for å rengjøre klær eller sko.

#### Fare for personskader

Lette gjenstander kan rives med av tørrisstrålen.

Fest lette gjenstander på plass før du begynner rengjøringen.

#### Fare for kvelning

Økt konsentrasjon av karbondioksid i luften man puster inn kan føre til kvelningsdød.

Forsikre deg om at det ikke oppstår avgassutslipp i nærheten av luftinntak.

Sørg for tilstrekkelig ventilasjon på arbeidsplassen, og sørg for at avgassene føres bort på korrekt måte.

### △ ADVARSEL

#### Fare for personskader

Blåsepistolens rekylkraft kan føre deg ut av balanse.

Finn et trygt sted å stå og hold blåsepistolens godt fast før du trekker i avtrekkeren.

#### Fare for personskader

Tørrispellets og smusspartikler kan treffe og skade mennesker.

Ikke bruk apparatet når andre mennesker befinner seg innen rekkevidde, med mindre de har på seg verneklær.

Ikke bruk apparatet hvis en tilkoblingsledning eller viktige deler av apparatet er skadet, f.eks. sikkerhetsinnretninger, blåsemiddelslange, blåsepistol.

## Sikkerhetsanvisninger for gassflasker

### △ FARE

#### Sprengningsfare, kvelningsfare

Gassflasker kan eksplodere hvis de blir for varme eller hvis de blir mekanisk skadet.

Lekkasje av karbondioksid kan føre til død ved kvelning.

Beskytt gassflasker mot sterk varme, brann, flammer, farlig korrosjon, mekaniske skader og uautorisert tilgang.



Oppbevar gassflasker slik at ingen rømningsveier innskrenkes.

Ikke oppbevar gassflasker i rom under jorden, trapper, ganger, korridorer eller garasjer.

Ikke oppbevar gassflasker sammen med brennbare materialer.

Gassflasker skal oppbevares stående.

Sikre gassflasker mot velte eller falle.

Lukk sylinderventilen før transport av gassflasker.

Transport gassflasker med en sylindervogn eller et kjøretøy, og sikre flaskene mot fall. Trekk i beskyttelseshetten for å kontrollere at den sitter godt fast før du løfter gassflasken etter den.

Sikre gassflasken på bruksstedet mot å velte.

Ikke åpne flaskeventilen for å kontrollere trykket.

Åpne og lukk bare flaskeventilen for hånd og uten bruk av verktøy.

Sjekk flaskeventilen/apparattilkoblingen for lekkasjer.

Lukk flaskeventilen under arbeidspauser og ved arbeidets slutt for å forhindre at gass slipper ut ukontrollert.

Tøm bare gassflasker til det er et lite resttrykk igjen i flasken for å forhindre at fremmedlegemer kommer inn.

Når gassflasken er tømt helt til resttrykket, må du først lukke flaskeventilen før du skrur ut tømmeinnretningen. Gassflasken har fortsatt et betydelig resttrykk.

Skru på låsemutteren og beskyttelseshetten på gassflasken før returtransport.

Hvis gassen slipper ut ukontrollert, lukker flaskeventilen. Hvis gassutløpet ikke kan stoppes, må flasken bringes utendørs eller du må forlate rommet, sperre tilgangen og bare gå inn i og ventilere rommet hvis en konsentrasjonsmåling utelukker en risiko.

### Forskrifter og retningslinjer

Følgende forskrifter og retningslinjer gjelder for bruken av dette anlegget i Forbundsrepublikken Tyskland (kan fås via Carl Heymanns Verlag KG, Luxemburger Straße 449, 50939 Köln):

- DGUV R 100-500 Arbeider med sprøytesystemer
- DGUV 113-004 Arbeid i trange rom
- DGUV 113-004 Bruk av verneklær
- DGUV 113-004 Bruk av vernehansker
- DGUV 113-004 Arbeid med sprøyteutstyr
- DGUV 213-056 Gassdetektor
- VDMA 24389 Systemer for tørrissprøyting - sikkerhetskrav

### Utkobling i nødtilfelle

1. Slipp avtrekkeren på blåsepistolen.
2. Sett nøkkelbryteren i stillingen "0/OFF".
3. Lukk sperreventilen på karbondioksidflasken.
4. Sperr av trykkluftforsyningen.

## Sikkerhetsinnretninger

### ⚠ FORSIKTIG

#### Manglende eller endrede sikkerhetsinnretninger

Sikkerhetsinnretningene tjener til din egen sikkerhet.

Du må aldri forandre eller omgå sikkerhetsinnretninger.

### Sikringshendel

Sikkerhetshendelen forhindrer utilsiktet aktivisering av blåsepistolen.

Avtrekkeren kan bare utløses hvis sikkerhetshendelen er løftet først.

### Tilbehør og reservedeler

Bruk bare originalt tilbehør og originale reservedeler; de garanterer for en sikker og problemfri drift av apparatet. Informasjon om tilbehør og reservedeler finner du på [www.kaercher.com](http://www.kaercher.com).

### Verneklær

Vernebriller med full sikt, antidugg, delnr.: 6.321-208.0

Kuldebeskyttelseshansker med skliskikker profil, kategori III i henhold til EN 511, delnr.: 6.321-210.0

Hørsevern med hodebøyle, delnr.: 6.321-207.0

### Leveringsomfang

Kontroller at innholdet i pakken er komplett når du pakker ut. Manglende tilbehør eller transportskader skal meldes til forhandleren.

### Betjeningselementer

#### Figur A

- ① Styrehjul med parkeringsbrems
- ② Kobling for strålemiddelslange
- ③ Kobling for styreledning
- ④ Betjeningsfelt
- ⑤ Skyvehåndtak
- ⑥ Holder til strålepistol
- ⑦ Oppbevaringsplass
- ⑧ Dysebrett
- ⑨ Display
- ⑩ Programbryter
- ⑪ Feilindikasjon pelletsdosering
  - lyser rødt: Drivmotoren til dose-ringsenheten er blokkert
- ⑫ Feilindikasjon pelletsproduksjon
  - lyser rødt: Drivmotor for pelletsproduksjon er blokkert
- ⑬ Feilindikasjon trykklufttilførsel
  - lyser rødt: Trykklufttilførselen har for lite trykk
  - blinker rødt: trykket inne i apparatet er for høyt
- ⑭ Kontrollampe for strømforsyning
  - lyser grønt: Strømforsyning OK
- ⑮ Kontrollampe for trykkluft
  - lyser grønt: Trykklufttilførsel OK.
- ⑯ Feilindikasjon strålepistol
  - lyser gult: avtrekkeren er fiksert (f.eks. kabelstrips)
  - blinker gult: ingen strålepistol koblet til apparatet
- ⑰ Stråledyse
- ⑱ Strålepistol
- ⑲ Trykkluft-/pelletstast med kontrollampe

- lyser rødt: trykkluftstråle
- av: pelletsstråle

- ⑳ Avtrekker
- ㉑ Sikringshendel
- ㉒ Holdering
- ㉓ Strålemiddelslange
- ㉔ Flaskekobling
- ㉕ Låseskrue
- ㉖ Tetningsring av kobber
- ㉗ Karbondioksidfilter
- ㉘ Skruflens
- ㉙ Tetningsring for flaskekobling (bestillingsnummer 6.574-316.0)
- ㉚ Karbondioksidflaske med stigerør (ikke inkludert i leveransen)
- ㉛ Karbondioksidslange
- ㉜ Holderem til karbondioksidflaske
- ㉝ Holdeskinne for Homebase
- ㉞ Slange-/kabelholder med gummistrammer
- ㉟ Åpning for tilbakestilling av motorvern-bryter
- ㊱ Håndtak
- ㊲ Trykklufttilkobling
- ㊳ Plass til karbondioksidflaske
- ㊴ Karbondioksid-eksosslange
- ㊵ Strømkabel med strømstøpsel
- ㊶ Holder for strålemiddelslange
- ㊷ Tappekran for kondensvann

### Display

#### Programbryter i trinn 1–3:

##### Figur B

- ① Stråletrykk
- ② Total driftstid
- ③ Kundeservice må utføres
- ④ Blåsetid siden siste tilbakestilling

#### Programbryter i nullstillingsposisjon:

##### Figur C

- ① Trykk på trykkluft/pellets-knappen for å nullstille blåsetiden
- ② Gjenværende tid før neste kundeservice
- ③ Blåsetid siden siste nullstilling

## Igangsetting

### ⚠ FARE

#### Fare for personskader

Tørrispelletts kan slippe ut fra ødelagte komponenter og forårsake personskader. Før apparatet tas i bruk må alle komponenter kontrolleres, særlig slipeslangen, for å sikre at de er i god stand. Skift ut ødelagte komponentgrupper med feilfrie. Rengjør tilsmussede komponentgrupper og kontroller at de fungerer som de skal.

### OBS

#### Fare for materielle skader

Kondensvann kan dryppe fra apparathuset ned på gulvet.

Apparatet må ikke brukes på underlag som ikke tåler fuktighet.

1. Åpne tappekranen og tøm kondensvannet som har samlet seg i apparatet.
2. Lukk tappekranen.
3. Sett apparatet på et vannrett, jevnt underlag.
4. Lås hjulene med parkeringsbremsene.

5. Koble blåsemiddelslangen til tilkoblingen på apparatet.

#### Figur H

- ① Styreledning
  - ② Overfalsmutter
  - ③ Kobling styreledning
  - ④ Kobling blåsemiddelslange
  - ⑤ Overfalsmutter
  - ⑥ Blåsemiddelslange
6. Skru opp overfalsmutteren på blåsemiddelslangen, og trekk den lett til med en skiftenøkkel.
  7. Sett styreledningen på apparatet.
  8. Skru på koblingsmutteren til styrelinjen, og trekk til for hånd.
  9. Sett blåsepistolen med holdekeglen inn i holderen på apparatet.

#### ▲ FARE

##### Fare for kvelning

Karbondioksid strømmer ut av avgasslangen. Fra en konsentrasjon på 8 volumprosent i luften man innånder fører karbondioksid til bevisstløshet, åndedrettssvikt og død. Maksimal konsentrasjon på arbeidsplassen er 0,5 %. Karbondioksid er tyngre enn luft og samler seg i groper, kjellere og fordypninger.

Legg avgasslangen slik at ingen utsettes for fare på grunn av utstrømmende karbondioksid.

**Merk:** Karbondioksid er tyngre enn luft. Forsikre deg om at karbondioksid ikke strømmer ned til lavereliggende steder, for eksempel fra utsiden til en kjeller under verkstedet.

10. Legg avgasslangen ut i friluft eller koble den til en avtrekksinnretning.

#### Skifte stråledyse

Stråledysen på strålepistolen kan skiftes ut for å tilpasse apparatet til materialet og graden av tilsmussing på gjenstanden som skal rengjøres.

#### ▲ FARE

##### Fare for personskader

Apparatet kan starte utilsiktet og forårsake personskader og kuldeforbrenninger fra tørris-pelletsstrålen.

Sett programbryteren på «0/OFF» før du skifter dysen.

#### ▲ ADVARSEL

##### Fare for personskader

Umiddelbart etter bruk er dysen veldig kald og kan forårsake kuldeforbrenninger ved berøring.

La dysen tine før du skifter den ut, eller bruk vernehansker.

#### OBS

##### Fare for materielle skader

Ikke bruk apparatet uten at det er en stråledyse på strålepistolen.

1. Trykk utløserknappen ned og trekk stråledysen ut av strålepistolen.

#### Figur D

- ① Strålepistol
- ② Tapp
- ③ Stråledyse
- ④ Utløserknapp

2. Skyv den andre stråledysen inn i strålepistolen til den klikker på plass.

**Merk:** Stråledysen er riktig i inngrep når tappen ikke lenger stikker ut av huset. Stråledysen kan vrís i ønsket retning.

#### Koble til trykkluft

##### Merknad

For problemfri drift må trykkluften ha lavt fuktighetsinnhold (maks. 5 % relativ luftfuktighet, duggpunkt under 0 °C). Trykkluften må være fri for olje, smuss og fremmedlegemer.

Trykkluften må være tørr og oljefri, minst en etterkjøler og en separator må være tilkoblet etter kompressoren.

Trykkluftforsyningen må være utstyrt med en trykkreduksjonsventil på bruksstedet.

1. Bruk personlig verneutstyr.
2. Koble en trykkluftslange til trykkluftforbindelsen på apparatet.
3. Åpne den lokale sperreventilen for trykkluft langsomt.

#### Koble til karbondioksidflaske

Krav til CO<sub>2</sub>-forsyningen:

- CO<sub>2</sub>-flaske med dypprør for uttak av flytende CO<sub>2</sub>.

##### Merknad

CO<sub>2</sub>-flasker med dypprør (også kalt stigerør) er vanligvis merket med en stor "T" på flasken eller baksiden av flasken.

I noen tilfeller symboliseres dypprøret i tillegg med en vertikal fargelinje på flasken.

- CO<sub>2</sub>-kvaliteten må stemme med informasjonen i kapitlet "Riktig bruk".

#### OBS

##### Funksjonsfeil

En resttrykksventil eller tilbakeslagsventil koblet til CO<sub>2</sub>-flasken hindrer uttak av nødvendig mengde CO<sub>2</sub>.

Hvis det brukes en CO<sub>2</sub>-flaske med resttrykksventil, må ABS-resttrykksventilen (bestillingsnummer 2.574-006.0) som leveres som tilbehør, monteres mellom flasken og apparatet.

#### Figur E

- ① CO<sub>2</sub>-flaske uten resttrykksventil
- ② CO<sub>2</sub>-flaske med resttrykksventil

Etter hvert som temperaturen stiger, reduseres effektiviteten for pelletproduksjonen, og en større andel av karbondioksid frigjøres i gassform via avgasslangen. Oppbevar karbondioksidflasker så kjølig som mulig (under 31 °C) og beskytt dem mot varme, sollys og hete under drift.

1. Skyv enheten på et jevnt og stabilt underlag.
2. Betjen parkeringsbremsen på begge styrerullene.
3. Åpne begge festestroppene for karbondioksidflasken.
4. Plasser karbondioksidflasken på oppstillingsflaten på apparatet.

**Merk:** Hvis karbondioksidflasken transporteres på en flaskevogn, kan forkanten av bunnflaten på transportvognen plasseres på ståflaten for apparatet. Flasken kan deretter beveges fra vognen til ståflaten ved å dreie vognen.

5. Legg de to festestroppene rundt karbondioksidflasken, lås dem og stram.
6. Skru av beskyttelseshetten fra karbondioksidflasken.

#### OBS

##### Funksjonsfeil kan forekomme

Spor av fett forstyrrer dannelsen av tørris i enheten.

Kontroller tilkoblingsstussen og gjengene for karbondioksidflasken og karbondioksidslangen, og rengjør dem om nødvendig før de kobles til apparatet.

Pass på at det er lagt inn en uskadet tetning mellom flasken og flasketilkoblingen.

7. Ved flasker med resttrykksventil plasserer du ABS resttrykksventilen (bestillingsnummer 2.574-006.0), som leveres som tilbehør, på karbondioksidflasken. Se den separate veiledningen som følger med adapteren.
8. Koble flasketilkoblingen med karbondioksidfilteret til karbondioksidflasken. Pass på at det er lagt inn en feilfri tetningsring for flasketilkoblingen mellom skruerflensen og karbondioksidflasken.
9. Stram den smale overfalsmutteren for skruerflensen lett med en gaffel- eller ringnøkkel (f. eks. 6.574-337.0). Hold mot overfalsmutteren med en gaffelnøkkel slik at karbondioksidslangen ikke vrís.

#### OBS

Ikke belast karbondioksidslangen med torsjon (vridning), da dette kan føre til skader.

#### Opprette strømtilkobling

#### ▲ FARE

Fare for personskader fra elektrisk støt  
Stikkkontakten som brukes må installeres av en elektroinstallatør og være i samsvar med IEC 60364-1.

Apparatet må bare tilkobles en korrekt jordet strømkilde.

Stikkkontakten som anvendes skal være lett tilgjengelig og befinne seg i en høyde mellom 0,6 m og 1,9 m over gulvet.

Stikkkontakten som brukes må være innen brukerens synsvidde.

Apparatet må være sikret med en jordfeilbryter på 30 mA.

Kontroller strømledningen til apparatet med henblikk på skader før hver bruk. Ikke ta apparatet i drift hvis kabelen er skadet. En skadet kabel må skiftes ut av en autorisert elektriker.

Skjøteledningen må ha sikkerhetsnivå IPX4 og kabelutførelsen må minst tilsvare H 07 RN-F 3G1.5.

Uegnede skjøteledninger kan være farlige. Hvis det brukes en skjøteledning, må den være egnet for utendørs bruk og tilkoblingen må være tørr og ligge over bakken. Det anbefales å bruke en kabeltrommel som holder stikkkontakten minst 60 mm over gulvet/bakken.

1. Sett støpselet inn i stikkkontakten.

## Nullstille stråletiden

For å registrere arbeidstiden kan stråletidstelleren tilbakestilles til 0 før arbeidet begynner.

1. Sett programbryteren i posisjonen Nullstilling.

### Figur F

- ① Gjenværende tid før neste kundeservice
  - ② Blåsetid siden siste tilbakestilling
  - ③ Trykkluft/pellets-knapp
2. Trykk på trykkluft/pellets-knappen på blåsepistolen.  
Blåsetiden tilbakestilles til 0

## Betjening

### △ FARE

#### Fare for personskader

Tørrispellets som flyr rundt kan forårsake personskader/frostskader. Blåsepistolen må aldri rettes mot mennesker. Vis andre personer bort fra bruksstedet og hold dem unna under driften (f.eks. ved hjelp av avsperringer). Ikke berør dysen eller tørrisstrålen under drift.

1. Utfør alt vedlikeholdsarbeid i kapittelet "Pleie og vedlikehold / Daglig før driftstart".
2. Sperr av arbeidsområdet for å forhindre tilgang for personer under drift.

### △ FARE

#### Fare for kvelning

Kvelningsfare på grunn av karbondioksid. Tørrispellets består av karbondioksid i fast form. Ved drift av apparatet stiger innholdet av karbondioksid i luften på arbeidsstedet. Legg for eksempel avgasslangen ut i friluft, slik at ingen utsettes for fare pga. karbondioksidet.

**Merk:** Karbondioksid er tyngre enn luft. Forsikre deg om at karbondioksid ikke strømmer ned til lavereliggende steder, for eksempel fra utsiden til en kjeller under verkstedet.

For lengre blåsearbeid (over 10 minutter per dag) og særlig i små rom (mindre enn 300 m<sup>3</sup>) anbefaler vi å bruke karbondioksidalarm.

Tegn på høy konsentrasjon av karbondioksid i luften:

- 3–5 %: Hodepine, høy pustefrekvens.
- 7–10 %: Hodepine, kvalme, eventuelt bevisstløshet.

Så snart slike symptomer oppstår, må du straks slå av enheten og gå ut i frisk luft. Før du fortsetter arbeidet, må du sørge for å forbedre ventilasjonen eller bruke et pustearbeid.

Følg sikkerhetsdatabladet fra karbondioksidleverandøren.

#### Fare på grunn av helsefarlige stoffer.

Stoffer som fjernes fra gjenstanden som rengjøres, virvles opp som støv. Overhold relevante sikkerhetstiltak hvis det kan oppstå skadelig støv under rengjøringsprosessen.

#### Eksplisjonsfare

En blanding av jernoksid- og lettmetallstøv kan under ugunstige forhold antennes og generere sterk varme.

Arbeid aldri på lettmetaller og jernholdige deler samtidig.

Rengjør arbeidsområdet og avtrekksinnretningen før du skifter mellom å arbeide med de to materialene.

3. Ved arbeid i trange rom må det sørges for tilstrekkelig ventilasjon for å holde karbondioksidkonsentrasjonen i luften under faregrensen.

4. Fest lette rengjøringsobjekter.

### △ FARE

#### Fare for elektrostatisk utladning

Rengjøringsobjektet kan bli elektrostatisk ladet under rengjøringsprosessen. Den påfølgende utladningen kan forårsake personskader og skader på elektroniske enheter.

Jord rengjøringsobjektet, og oppretthold jordingen under rengjøringen.

5. Sørg for elektrisk jording av rengjøringsobjektet.
6. Bruk verneklær, vernehansker, tettsittende vernebriller og hørselsvern.
7. Aktiver trykkluftforsyningen.
8. Åpne sperreventilen på karbondioksidflasken.
9. Sett programbryteren på trinn 3.

### Figur G

- ① Programbryter
  - ② Trinn 1
  - ③ Trinn 2
  - ④ Trinn 3
  - ⑤ Tilbakestille
10. Velg et sikkert ståsted og innta en sikker holdning for ikke å komme ut av balanse på grunn av rekylkraften fra strålepistolen.

## Rengjøring med tørrispellets

1. Velg drift med pelletsstråle ved hjelp av trykkluft-/pelletstasten. (Kontrollampen må ikke lyse.)

### Figur I

- ① Trykkluft-/pelletstast med kontrollampe lyser rødt: trykkluftstråle av: pelletsstråle
2. Still inn stråletrykket til ønsket verdi på trykkforminskeren på stedet. Maksimumstrykk: 10 bar Minimumstrykk:

- Trinn 1: 0,7 bar
- Trinn 2: 1,4 bar
- Trinn 3: 2,8 bar

### Merknad

Kjøreretningen vises på displayet. Hvis minimumstrykket ikke nås eller maksimumstrykket overskrides, blinker displayet.

3. Rett strålepistolen bort fra kroppen din.
4. Skyv sikringshendelen på strålepistolen oppover og aktiver samtidig avtrekkeren.

### Figur K

- ① Sikringshendel
  - ② Avtrekker
  - ③ Arbeidslys
- Arbeidsbelysningen starter samtidig med pelletsproduksjonen.
5. Vent til pelletsstrålen har bygget seg opp.

## OBS

**Bruk aldri apparatet uten eller med en tom karbondioksidflaske.**

Velg et høyere nivå med programbryteren eller skift ut karbondioksidflasken hvis det ikke kommer pellets ut av strålepistolen etter 5 minutters stråling.

6. Vri om nødvendig programbryteren tilbake til nivå 2 eller 1.

## OBS

### Fare for materielle skader

Grove pellets kan slippe ut. Kontroller først rengjøringseffekten på et ikke-synlig område for å unngå skade.

### Merknad

Hvis det er avbrudd i tørrisstrålen, øk stråletrykket eller still inn et lavere nivå på programvalgryteren.

7. Rett pelletsstrålen mot gjenstanden som skal rengjøres, og fjern smusset med strålen.
8. Slipp avtrekkeren. Pelletsflyten stopper. Arbeidslysene slukker etter 30 sekunder.
9. Sett strålepistolen med holderingen inn i holderen på apparatet.

### Figur J

- ① Holder
  - ② Holdering
  - ③ Høytrykkspistol
10. Steng stengeventilen på karbondioksidflasken hvis arbeidspausen varer lenger enn 30 minutter.

## Trykkluft uten pelletsstråle

Løs smuss kan fjernes med trykkluft uten tørris-pellets.

1. Velg drift med trykkluft ved hjelp av trykkluft/pellets-knappen. (Indikatorlampen må lyse rødt.)

### Figur I

- ① Trykkluft-/pelletstast med kontrollampe lyser rødt: trykkluftstråle av: pelletsstråle
2. Skyv sikringshendelen på strålepistolen oppover og aktiver samtidig avtrekkeren.

### Figur K

- ① Sikringshendel
  - ② Avtrekker
  - ③ Arbeidslys
- Trykkluften strømmer ut av stråledysen, og arbeidsbelysningen er aktiv.
3. Rett trykkluftstrålen mot gjenstanden som skal rengjøres, og fjern smusset.
  4. Slipp avtrekkeren. Trykkluftstrålen stopper. Arbeidslysene slukker etter 30 sekunder.
  5. Sett strålepistolen med holderingen inn i holderen på apparatet.
  6. Steng stengeventilen på karbondioksidflasken hvis arbeidspausen varer lenger enn 30 minutter.

## Avslutte driften

1. Slipp opp avtrekkeren på strålepistolen.
2. Steng stengeventilen på karbondioksidflasken.
3. Trykk på avtrekkeren på strålepistolen til det ikke kommer ut flere pellets.
4. Vri programbryteren til nivå 1.
5. Steng av trykklufttilførselen.
6. Trykk på avtrekkeren på strålepistolen til trykkluften har sluppet ut av apparatet.
7. Sett programbryteren i stillingen «0/OFF».
8. Trekk støpselet ut av stikkkontakten.
9. Vikle opp strømkabelen, heng den på en slange-/kabelholder og fest den med gummistrammeren.

### Figur L

- ① Strømkabel
  - ② Slange-/kabelholder
  - ③ Gummistrammer
  - ④ Eksosslange
10. Koble trykkluftslangen fra apparatet.
  11. Vikle opp eksosslangen, heng den på en slange-/kabelholder og fest den med gummistrammeren.
  12. Vikle opp strålemiddelslangen og heng den på holderen for strålemiddelslangen.
  13. Sett strålepistolen med kjeglen inn i holderen på apparatet.

## Transport

### △ FORSIKTIG

#### Fare for ulykker og personskader

Ta hensyn til vekten av apparatet ved transport og lagring, se kapitlet Tekniske data.

### OBS

#### Fare for materielle skader

Ved liggende transport kan det lekke motorolje. En påfølgende mangel på olje kan føre til skader under neste drift. Apparatet skal bare transporteres stående.

1. Gjennomfør alle trinnene i kapitlet "Avslutt driften" før transport.
2. Løsne parkeringsbremsene på styrerullene og skyv apparatet på skyvestangen.
3. Fjern karbondioksidflasken fra apparatet før du legger det lastes på kjøretøyer.
4. Apparatet kan løftes av 2 personer. Begge personer bruker et håndtak på undersiden av apparatet og støtter apparatet med den andre hånden på den øvre kanten.
5. For transport i kjøretøyer må parkeringsbremsene låses fast på styrerullene og apparatet må sikres med en stropp.

### Figur M

## Lagring

### △ FORSIKTIG

#### Fare for ulykker og personskader

Vær oppmerksom på apparatets vekt under transport og lagring, se kapitlet Tekniske spesifikasjoner.

Apparatet skal kun lagres innendørs.

### △ FARE

#### Fare for kvelning

I lukkede rom kan karbondioksid samles opp og forårsake død ved kvelning. Oppbevar bare karbondioksidflasker på godt ventilerte steder (også når de er koblet til enheten).

## Stell og vedlikehold

### Vedlikeholdsanvisninger

Grunnlaget for et driftssikkert anlegg er regelmessig vedlikehold etter følgende vedlikeholdsplan.

Bruk kun originale reservedeler fra produsenten eller deler som produsenten anbefaler, som

- reserve- og slidedeler,
- tilbehørsdeler,
- driftsmidler,
- rengjøringsmidler.

### △ FARE

#### Fare for ulykker

Apparatet kan starte utilsiktet. Kalde apparatdeler eller flytende karbondioksid kan forårsake frostskafer. Karbondioksid i gassform kan forårsake død ved kvelning. Før du arbeider på apparatet må du utføre alle arbeidstrinnene i kapitlet «Avslutt driften». Vent til apparatet er varmet opp, eller bruk kuldeverneklær. Ta aldri tørris i munnen.

### OBS

#### Fare for materielle skader

Feil rengjøringsmidler vil skade apparatet og strålepistolen.

Ikke rengjør apparatet og strålepistolen med løsemidler, bensin eller rengjøringsmidler som inneholder olje.

### Vedlikeholdsavtale

For å kunne garantere pålitelig drift av anlegget, anbefaler vi deg å inngå en vedlikeholdsavtale. Ta kontakt med din ansvarlige Kärcher-kundeservice.

### Vedlikeholdsplan

#### Daglig før driftstart

1. Undersøk blåsemiddelslangen nøye for sprekker, bøyninger og andre skader. Myke punkter på slangen kan være tegn til slitasje på innsiden av slangen. En defekt eller slitt slange må skiftes ut med en ny slange.
2. Undersøk elektriske kabler og kontakter med henblikk på skader. Få defekte deler skiftet ut av kundeservice.

#### Hver 100. driftstime

1. Kontroller koblingene på strålemiddelslangen og apparatet for skader og slitasje. Bytt ut defekt strålemiddelslange, få defekte koblinger på apparatet skiftet ut av kundeservice.

#### Hver 500. time eller årlig

1. Få apparatet kontrollert av kundeservice.

#### Hvert 2. år

1. Skift ut blåsemiddelslangen minst hvert 2. år.

### Kontroller

I henhold til DGUV R 100-500 skal en sakkyndig foreta følgende kontroller på apparatet. Resultatet av kontrollen skal registreres i et kontrollsertifikat. Den driftsansvarlige for apparatet må oppbevare kontrollsertifikatet til neste kontroll.

#### Etter et driftsavbrudd på over et år

1. Kontroller at apparatet er i forskriftsmessig og driftssikker tilstand.

#### Etter endring av brukssted

1. Kontroller apparatets tilstand, funksjon og installasjon.

#### Etter reparasjonsarbeid eller endringer som kan påvirke driftssikkerheten

1. Kontroller apparatets tilstand, funksjon og installasjon.

## Hjelp ved feil

### △ FARE

#### Fare for ulykker

Apparatet kan starte utilsiktet. Kalde apparatdeler eller flytende karbondioksid kan forårsake frostskafer. Karbondioksid i gassform kan føre til død ved kvelning. Før du arbeider på apparatet må du gjennomføre alle arbeidstrinnene i kapitlet "Avslutt driften". Vent til apparatet er varmet opp eller bruk beskyttelsesklær mot kulde. Ta aldri tørris i munnen.

### OBS

#### Fare for materielle skader

Feil rengjøringsmidler vil skade apparatet og sprøytepipstolen.

Apparatet og sprøytepipstolen må aldri rengjøres med løsemiddel, bensin eller rengjøringsmiddel som inneholder olje.

### Feilindikasjon

Feil indikeres med kontrollampene på betjeningsfeltet.

### Figur N

- ① Feilindikasjon strålepistol
- ② Feilindikasjon trykklufttilførsel
- ③ Feilindikasjon pelletsproduksjon
- ④ Feilindikasjon pelletsdosering

### Feilutbedring

Feil har oftest enkle årsaker som du selv kan utbedre ved hjelp av følgende oversikt. I tvilstilfeller, eller ved driftsfeil som ikke er nevnt her, kan du ta kontakt med Kärchers autoriserte kundeservice.

Feil	Utbedring
Feilindikatoren blåsepistol lyser	<ul style="list-style-type: none"> <li>● Ikke trykk på avtrekkeren på blåsepistolen før innkobling.</li> <li>● Fjern låsing av avtrekkeren på blåsepistolen.</li> </ul>
Feilindikatoren blåsepistol blinker	<ul style="list-style-type: none"> <li>● Sjekk om blåsepistolens styreledning er forbundet med enheten.</li> <li>● Undersøk styreledningen på blåsemeddelsslengen med henblikk på skader.</li> </ul>
Feilindikatoren trykkluftforsyning lyser	<ul style="list-style-type: none"> <li>● Øk lufttrykket.</li> </ul>
Feilindikatoren trykkluftforsyning blinker	<ul style="list-style-type: none"> <li>● Kontroller at avgassslangen er tett.</li> <li>● Karbondioksidflasken er for varm, og har derfor for høyt trykk. Sett apparatet med karbondioksidflasken på et kjøligere sted, eller beskytt det mot direkte sollys.</li> </ul>
Feilindikasjon pelletsproduksjon lyser	<ul style="list-style-type: none"> <li>● La apparatet tine. Sjekk karbondioksidfilteret og skift det ut om nødvendig. Foreta deretter en nullstilling.</li> <li>● Hvis feilen oppstår igjen, må du skifte ut karbondioksidflasken.</li> </ul>
Feilindikasjon pelletsdosering lyser	<ul style="list-style-type: none"> <li>● Slå av apparatet av og slå det på igjen.</li> <li>● Hvis feilindikasjonen fortsetter å lyse, kontakt kundeservice.</li> </ul>
Feilindikasjon pelletsdosering blinker	<ul style="list-style-type: none"> <li>● La doseringsmotoren avkjøles. Plasser apparatet slik at luft kan strømme inn i apparatet nedenfra. Kontakt kundeservice ved behov.</li> </ul>
Indikatorlampen strømforsyning lyser ikke	<ul style="list-style-type: none"> <li>● Sett støpselet inn i stikkkontakten.</li> <li>● Kontroller strømforsyningen på stedet.</li> </ul>
Indikatorlampen trykkluft lyser ikke	<ul style="list-style-type: none"> <li>● Koble en trykkluftslange til apparatet.</li> <li>● Åpne stengeventilen i trykkluftforsyningen på stedet.</li> </ul>
Apparatet fungerer ikke	<ul style="list-style-type: none"> <li>● Kontroller indikatorlampene og feilindikeringene.</li> <li>● Utfør en nullstilling.</li> </ul>
Lav rengjøringsytelse	<ul style="list-style-type: none"> <li>● Vri programbryteren til et høyere nivå.</li> <li>● Øk stråletrykket.</li> <li>● Kontroller fylleenivået i karbondioksidflasken.</li> <li>● Ikke bruk en oppvarmet karbondioksidflaske. Beskytt karbondioksidflasken mot varmestråling. Dersom temperaturen på karbondioksidet er over 31 °C, synker effektiviteten av pelletsproduksjonen kraftig.</li> <li>● La stråleslangen og strålepistolen tine for å fjerne eventuelle blokkeringer. Øk deretter stråletrykket.</li> </ul>
Pelletsdosering for lav	<ul style="list-style-type: none"> <li>● Vri programbryteren til et høyere nivå.</li> <li>● Bytt ut karbondioksidfilteret mellom karbondioksidflasken og apparatet.</li> </ul>
Gjentagende avbrudd i tørrstrålen	<ul style="list-style-type: none"> <li>● Vri programbryteren til et lavere nivå eller øk stråletrykket.</li> <li>● Hvis stråledysen er tilstoppet: <ul style="list-style-type: none"> <li>a steng karbondioksidflasken omgående.</li> <li>b La apparatet avkjøles i 30 minutter.</li> <li>c Øk stråletrykket.</li> <li>d Start apparatet med karbondioksidflasken lukket for å fjerne pelletsrester.</li> </ul> </li> </ul>

#### Utfør en nullstilling

1. Trykk på nullstillingsknappen inne i apparatet med en skrutrekker.  
**Figur O**

#### Skifte karbondioksidfilter

##### OBS

##### Funksjonsfeil

Forurenset karbondioksid kan føre til funksjonsfeil.

Når du arbeider med karbondioksidfilteret, må du være ekstremt forsiktig så du ikke får smuss inn i maskinen.

##### OBS

##### Funksjonsfeil

Feil på grunn av forurensning.

Hver gang låseskruen løsnes eller skrues ut, må karbondioksidfilteret og tetningsringen i kobber skiftes ut. Hvis dette ikke gjøres, kan partikler løsne fra karbondioksidfilteret og føre til funksjonsfeil.

##### Merknad

Karbondioksidfilteret tilbakeskylles og rengjøres så snart den trykksatte flaskekoblingen kobles fra karbondioksidflasken. Det er derfor ikke nødvendig å skifte ut karbondioksidfilteret regelmessig.

1. Steng stengeventilen på karbondioksidflasken.
2. Betjen apparatet på høyeste nivå i ca. 1 minutt for å fjerne trykket i karbondioksidslangen.
3. Skru av skrullensen på karbondioksidflasken.
4. Skru forsiktig ut låseskruen på skrullensen. Når du gjør dette, lar du skrullensen henge ned, slik at det ikke kommer smuss inn i karbondioksidslangen.

#### Figur P

- ① Skrullens
- ② Karbondioksidfilter
- ③ Tetningsring av kobber
- ④ Låseskrue
5. Ta ut karbondioksidfilteret.
6. Rengjør låseskruen og skrullensen med en støvsuger.
7. Trykk det nye karbondioksidfilteret forsiktig på for hånd ved låseskruen.
8. Skift ut tetningsringen i kobber.
9. Trekk til låseskruen mens du holder den brede sekskanten til skrullensen med en fastnøkkel.  
Tiltrekkingmoment: 80 Nm

#### Garanti

Vår ansvarlige salgsorganisasjon for det enkelte land har utgitt garantibetingelsene som gjelder i det aktuelle landet. Eventuelle feil på apparatet repareres gratis i garantitiden dersom disse kan føres tilbake til material- eller produksjonsfeil. Ved behov for garantireparasjoner, vennligst henvend deg med kjøpskvitteringen til din forhandler eller nærmeste autoriserte kundeservice. (Se adresse på baksiden)

#### Tilbehør

##### ABS-resttrykksventil

Bestillingsnummer 2.574-006.0

Nødvendig ved bruk av karbondioksidflasker med resttrykksventil.

## Tekniske data

IB 10/8 L2P		
<b>Elektrisk tilkobling</b>		
Nettspenning	V	220...230
Fase	~	1
Frekvens	Hz	50...60
Tilkoblingskapasitet	kW	1,0
Beskyttelsesgrad		IPX4
Lekkasjestrøm, typ.	mA	<3,5
FI-sikkerhetsbryter	delta I, A	0,03

## Trykklufttilkobling

Trykkluftslange, nominell diameter (min.)	Tommer	0,5
Trykk (maks.)	MPa (bar)	1,0 (10)
Trykkluftforbruk, maks.	m <sup>3</sup> /min	0,8

## Effektspesifikasjoner apparat

Stråletrykk, maks.	MPa (bar)	1,0 (10)
Stråletrykk, min. trinn 1	MPa (bar)	0,07 (0,7)
Stråletrykk, min. trinn 2	MPa (bar)	0,14 (1,4)
Stråletrykk, min. trinn 3	MPa (bar)	0,28 (2,8)
Karbondioksidforbruk	kg/h	20...60
Rekylkraft for blåsepistolen, maks.	N	40

## Karbondioksidflaske

Maksimal påfyllingsmengde	kg	37,5
Diameter, maks.	mm	220

## Omgivelsesbetingelser

Luftsirkulasjon	m <sup>3</sup> /t	2000
-----------------	-------------------	------

## Mål og vekt

Typisk driftsvekt (uten karbondioksidflaske)	kg	95
Lengde	mm	866
Bredde	mm	443
Høyde uten karbondioksidflaske	mm	970

## Registrerte verdier mht. EN 60335-2-79

Hånd-arm-vibrasjonsverdi	m/s <sup>2</sup>	0,08
Lydtryknivå	dB(A)	95
Lydeffektnivå LWA + usikkerhet KWA	dB(A)	115

Med forbehold om tekniske endringer.

## EU-samsvarserklæring

Vi erklærer herved at maskinen beskrevet nedenfor på grunn av design og konstruksjon, samt i versjonen som vi har markedsført, oppfyller de relevante grunnleggende helse- og sikkerhetskravene i EU-direktivene. Endringer på maskinen uten avtale med oss, gjør at denne erklæringen blir ugyldig. Produkt: Ice Blaster

Type:

1.574-xxx (IB 10/8 L2P)

## Gjeldende EU-direktiver

2006/42/EF (+2009/127/EF)

2014/30/EU

2011/65/EU

2009/125/EF + 2009/1781

## Anvendte harmoniserte standarder

EN 60335-1

EN IEC 63000: 2018

EN 62233: 2008

EN 55014-1: 2017 + A11: 2020

EN 55014-2: 2015

EN 61000-3-2: 2014

EN 61000-3-3: 2013

Undertegnede handler på vegne av og med fullmakt fra styret.

  
H. Jenner  
Chairman of the Board of Management

  
S. Reiser  
Director Regulatory Affairs & Certification

Dokumentasjonsfullmektig:

S. Reiser

Alfred Kärcher SE & Co. KG

Alfred-Kärcher-Str. 28 - 40

71364 Winnenden (Germany)

Tlf.: +49 7195 14-0



Faks: +49 7195 14-2212

Winnenden, 2021/02/01

## Innehåll

Allmän information.....	70
Avsedd användning.....	70
Funktion.....	70
Miljøskydd.....	70
Sikkerhetsinformasjon.....	70
Sikkerhetsanordninger.....	72
Tillbehør og reservdelar.....	72
Leveransens omfang.....	72
Manøvreringselement.....	72
Idrifttagning.....	72
Manøvrering.....	73
Avsluta driften.....	74
Transport.....	74
Förvaring.....	75
Skötsel och underhåll.....	75
Hjelp vid störningar.....	75
Garanti.....	76
Tillbehør.....	76
Tekniske data.....	76
EU-försäkran om överensstämmelse.....	76

## Allmän information

  Läs igenom och följ denna originalbruksanvisning innan du använder maskinen för första gången. Spara originalbruksanvisningen för senare bruk eller för nästa ägare.

## Avsedd användning

- Maskinen används för att avlägsna smuts med torrispellets som accelereras av en luftstråle.
- Torrispelletsen produceras i maskinen. Flytande koldioxid från en dopprörsflaska krävs för detta ändamål.
- Maskinen får inte användas i explosionsfarliga omgivelser.

- Vid användning ska den minsta luftväxling som anges i avsnittet "Tekniske data" iakttas.
- Maskinens hölje får endast tas bort av KÄRCHER kundtjänst för underhållsändamål.

## CO<sub>2</sub>-kvalitet

För att säkerställa problemfri drift måste koldioxiden som används uppfylla minst följande specifikationer:

- Koldioxid, teknisk, klass 2.5 eller bättre
- Renhet  $\geq 99,5\%$
- Vattenhalt (H<sub>2</sub>O)  $\leq 250$  ppm
- NVOC (olja och fett)  $\leq 2$  ppm

## Funktion

Koldioxidsnö skapas genom att sänka temperaturen på flytande koldioxid. Den gasformiga koldioxiden som också uppstår transporteras bort från arbetsplatsen via avgasslangen.

Koldioxidsnön pressas till torrispellets i maskinen.

Tryckluft når strålpistolen via en magnetventil. Lufttrycket styrs av en inbyggd tryckreducerare. När strålpistolens avtryckarhandtag aktiveras öppnas ventilen och luftstrålen kommer ut från strålpistolen. Dessutom doseras torrispellets i luftstrålen via en doseringsanordning.

Torrispelletsen träffar ytan som ska rengöras och tar bort smutsen. De kalla torrispelletsen på -79 °C skapar också termiska spänningar mellan smutsen och föremålet som ska rengöras, vilket också bidrar till att smutsen lossnar. Dessutom blir torrisen omedelbart till gasformig koldioxid vid kontakt och upptar därmed en 700 gånger större volym. Smuts som har trängt igenom torrisen blåses bort som ett resultat.

## Miljøskydd

 Förpackningsmaterialen kan återvinnas. Avfallshandla förpackningar på ett miljövänligt sätt.

 Elektriska och elektroniska maskiner innehåller ofta värdefulla återvinningsbara material och komponenter såsom engångsbatterier, uppladdningsbara batterier och olja, som vid felaktig användning eller felaktig avfallshandling kan utgöra en potentiell risk för människors hälsa och för miljön. Dessa komponenter är dock nödvändiga för att maskinen ska kunna arbeta korrekt. Maskiner som märkts med denna symbol får inte kastas i hushållssoporna.

## Information om ämnen (REACH)

Aktuell information om ämnen finns på:

[www.kaercher.com/REACH](http://www.kaercher.com/REACH)

## Sikkerhetsinformasjon

Maskinen får endast användas av personer som har läst och förstått denna bruksanvisning. I synnerhet måste all sikkerhetsinformasjon följas.

Förvara denna bruksanvisning så att den alltid är tillgänglig för användaren.

Ägaren av maskinen måste utföra en riskbedömning på plats och se till att användarna instrueras.

## Riskenivåer

### ⚠ FARA

- Varnar om en omedelbart överhängande fara som kan leda till svåra personskador eller dödsfall.

### ⚠ VARNING

- Varnar om en möjligen farlig situation som kan leda till svåra personskador eller dödsfall.

### ⚠ FÖRSIKTIGHET

- Varnar om en möjligen farlig situation som kan leda till lättare personskador.

### OBSERVERA

- Varnar om en möjligen farlig situation som kan leda till materiella skador.

## Symboler på maskinen



### Fara på grund av kringflygande torrspellets.

Rikta aldrig strålpistolen mot personer. Avlägsna tredje part från användningsplatsen och håll dem borta (t.ex. med hjälp av barriärer) under drift. Vidrör inte munstycket eller torrstrålen under drift.



### Risk för kvävning av koldioxid.

Under drift ökar koldioxidhalten i luften på arbetsplatsen.

Se till att det finns tillräckligt med luftutbyte på arbetsplatsen.

Placera till exempel avgasslangen utomhus så att ingen utsätts för fara på grund av koldioxid.

Information: Koldioxid är tyngre än luft. Se till att koldioxid inte kommer (flyter) nedåt, till exempel utifrån ner i en källare under verkstaden.

För längre blästringsarbeten (längre än 10 minuter per dag) och särskilt i små rum (mindre än 300 m<sup>3</sup>) rekommenderas att bära en koldioxidvarnare.

Tecken på hög koldioxidkoncentration: 3...5 %: Huvudvärk, hög andningsfrekvens. 7...10 %: Huvudvärk, illamående, möjligen medvetlöshet.

Om dessa tecken uppstår, stäng omedelbart av maskinen och gå till frisk luft. Innan du fortsätter arbetet, förbättra ventilationsåtgärderna eller använd en andningsapparat.

Koldioxid är tyngre än luft och samlas i trånga utrymmen, lägre rum eller i slutna behållare. Sörj för tillräcklig ventilation på arbetsplatsen.

Följ säkerhetsdatabladet från koldioxidleverantören.



### Risk för personskador, risk för skador på grund av elektrostatisk laddning.

Under rengöringsprocessen kan rengöringsobjektet bli elektrostatiskt laddat.

Jorda föremålet som ska rengöras och bibehåll jordningen tills rengöringsprocessen är klar.

**Risk för skador på grund av elektrisk stöt.**

Öppna inte maskinen. Arbeten i maskinen får endast utföras av KÄRCHER-kundtjänsten.



### Risk för skador på grund av svåra köldskador.

Torris har en temperatur på -79 °C. Vidrör inte torris eller kalla maskindelar.



**Risk för skador på grund av fallande koldioxidflaska, risk för kvävning av koldioxid**  
Fäst kolsyreflaskan ordentligt.



**Risk för skador på grund av kringflygande torrspellets och smutspartiklar.**

Använd skyddsglasögon.

**Fara för hörselskador.**



Använd hörselskydd.



**Risk för skador på grund av kringflygande torrspellets och smutspartiklar.**

Använd skyddshandskar enligt EN 511.



**Risk för skador på grund av kringflygande torrspellets och smutspartiklar.**

Använd långärmade skyddskläder.



**Varning! Permanent funktionsstörning möjlig.**

Spår av fett eller olja stör bildningen av torris i maskinen. Använd inte fett, olja eller andra smörjmedel på anslutningsröret eller på gången på koldioxidflaskan och på koldioxidslangen.

## Allmän säkerhetsinformation

### ⚠ FARA

#### Risk för personskador

Maskinen kan starta av misstag.

Dra ut nätkontakten ur eluttaget innan arbeten utförs på maskinen.

#### Risk för personskador

Torris och kalla maskindelar kan orsaka brännskador vid kontakt med dem.

Använd skyddskläder för arbete vid låga temperaturer eller låt maskinen värmas upp innan du utför arbeten på maskinen.

Lägg aldrig torris i munnen.

#### Risk för personskador

Torrisstrålen kan vara farlig om den används felaktigt.

Rikta inte torrstrålen mot personer, aktiv elektrisk utrustning eller mot själva maskinen.

Rikta inte torrstrålen mot dig själv eller andra för att rengöra kläder eller skor.

#### Risk för personskador

Lätta föremål kan dras med av torrstrålen. Fixera lätta föremål innan rengöringen påbörjas.

#### Kvävningsrisk

Ökad koncentration av koldioxid i luften du andas kan leda till dödsfall pga kvävning. Kontrollera att avgas inte släpps ut i närheten av luftintag.

Se till att ventilationen är tillräcklig på arbetsplatsen och att avgaserna släpps ut enligt föreskrift.

### ⚠ VARNING

#### Risk för personskador

Strålpistolens rekylkraft kan få dig ur balans.

Hitta en säker plats att stå på och håll strålpistolen stadigt innan du drar i avtryckaren.

#### Risk för personskador

Torrispellets och smutspartiklar kan träffa och skada personer.

Använd inte maskinen när andra personer är inom räckhåll om de inte bär skyddskläder.

Använd inte maskinen om en anslutningsledning eller viktiga delar på maskinen är skadade, t.ex. säkerhetsanordningar, strålslang, strålpistol.

## Säkerhetsanvisningar för gasflaskor

### ⚠ FARA

#### Bristningsrisk, kvävningsrisk

Gasflaskor kan spricka om de blir för heta eller om de är mekaniskt skadade. Koldioxid som släpps ut kan orsaka dödsfall genom kvävning.

Skydda gasflaskor mot alltför hög värme, brand, farlig korrosion, mekaniska skador och obehörig åtkomst.

Förvara gasflaskor så att inga utrymningsvägar är begränsade.

Förvara inte gasflaskor i underjordiska rum, i eller på trappor, i korridorer, gångar och garage.

Förvara inte gasflaskor tillsammans med lättantändliga material.

Förvara gasflaskor upprätt.

Säkra gasflaskorna mot att välta eller falla. Stäng flaskventilen innan du transporterar gasflaskor.

Transportera gasflaskor med en flaskvagn eller ett fordon och säkra flaskorna mot fall.

Dra i skyddslocket innan du lyfter gasflaskan för att kontrollera att skyddslocket sitter ordentligt på plats.

Säkra gasflaskan mot vältningsplatsen.

Öppna inte flaskventilen för att kontrollera trycket.

Öppna och stäng flaskventilen endast för hand utan hjälp av verktyg.

Kontrollera anslutningen till flaskventilen/maskinen avseende läckage.

Stäng flaskventilen under arbetsavbrott och i slutet av arbetet för att förhindra att gas släpps ut okontrollerat.

Töm bara gasflaskor så långt att ett litet resttryck finns kvar i flaskan för att förhindra att främmande föremål tränger in.

När gasflaskan har tömts till resttryck, stäng först flaskventilen innan du skruvar ur utsläppsventilen. Gasflaskan har fortfarande betydande resttryck.

Innan du sätter tillbaka den, skruva fast låsmuttern och skyddskåpan på gasflaskan.

Om gasen släpps ut okontrollerat, stäng flaskventilen. Om gasutsläppet inte kan stoppas, ta ut flaskan eller lämna rummet, blockera åtkomst och gå in och ventilerar rummet endast om en koncentrationsmätning utesluter risk.

## Föreskrifter och riktlinjer

Vid drift av denna anläggning gäller följande föreskrifter och riktlinjer i Förbundsrepubliken Tyskland (som kan beställas från Carl Heymanns Verlag KG, Luxemburger Straße 449, 50939 Köln):

- DGUV 100-500 Arbete med blästringsutrustning
- DGUV 113-004 Arbete i trånga utrymmen
- DGUV 113-004 Användning av skyddskläder
- DGUV 113-004 Användning av skyddshandskar
- DGUV 113-004 Arbete med sprängutrustning
- DGUV 213-056 Gasvarnare
- VDMA 24389 System för torrisblästring - säkerhetskrav

## Avstängning i nödfall

1. Släpp strålpistolens avtryckarhandtag.
2. Vrid programomkopplaren till "0/OFF".
3. Stäng avstängningsventilen på koldioxidflaskan.
4. Stäng av tryckluftsförsörjningen.

## Säkerhetsanordningar

### △ FÖRSIKTIGHET

**Säkerhetsanordningar som saknas eller har ändrats**

Säkerhetsanordningarna är till för att skydda dig.

Ändra eller förbikoppla aldrig säkerhetsanordningar.

## Låsspak

Säkerhetsspaken förhindrar oavsiktlig aktivering av strålpistolen.

Avtryckarhandtaget kan endast användas om säkerhetsspaken har lyfts upp i förväg.

## Tillbehör och reservdelar

Använd endast originaltillbehör och originalreservdelar, så att en säker och störningsfri drift av maskinen är garanterad. Information om tillbehör och reservdelar finns på [www.kaercher.com](http://www.kaercher.com).

## Skyddskläder

Heltäckande skyddsglasögon, avimning, art.nr: 6.321-208.0

Köldskyddshandskar med halkfri profil, kategori III enligt EN 511, art.nr: 6.321-210.0  
Hörselskydd med bygel, art.nr: 6.321-207.0

## Leveransens omfattning

Kontrollera att innehållet i leveransen är fullständigt. Kontakta din försäljare om något tillbehör saknas eller om det finns transportskador.

## Manövreringselement

### Bild A

- ① Styrhjul med spärr
- ② Koppling blästermedelssläng
- ③ Koppling styrledning
- ④ Manöverpanel
- ⑤ Skjutbygel
- ⑥ Hållare för strålpistol
- ⑦ Förvaringsfack
- ⑧ Munstyckeshållare

- ⑨ Display
- ⑩ Programbrytare
- ⑪ Störningsindikering pelletsdosering
  - Lyser rött: Doseringenshetens drivmotor är blockerad
  - blinkar rött: Doseringenshetens drivmotor är överhettad
- ⑫ Störningsindikering pelletsgenerering
  - Lyser rött: Pelletsproduktionens drivmotor är blockerad
- ⑬ Störningsindikering tryckluftsförsörjning
  - Lyser rött: Tryckluftsförsörjningen har för lågt tryck
  - blinkar rött: maskinens interna tryck är för högt
- ⑭ Kontrollampa spänningsförsörjning
  - lyser grönt: Spänningsförsörjning OK
- ⑮ Kontrollampa tryckluft
  - lyser grönt: Tryckluftsförsörjning OK.
- ⑯ Störningsindikering strålpistol
  - lyser gult: avtryckaren är fixerad (t.ex. buntband)
  - blinkar gult: ingen strålpistol ansluten till maskinen
- ⑰ Strålmunstycke
- ⑱ Strålpistol
- ⑲ Knapp tryckluft/pellets med kontrollampa
  - Lyser rött: Tryckluftstråle
  - av: Pelletsstråle
- ⑳ Avdragsspak
- ㉑ Låsspak
- ㉒ Hållarkon
- ㉓ Blästermedelssläng
- ㉔ Flaskanslutning
- ㉕ Förslutningsskruv
- ㉖ Koppertättningsring
- ㉗ Koldioxidfilter
- ㉘ Skruvfläns
- ㉙ Tättningsring flaskanslutning (beställningsnummer 6.574-316.0)
- ㉚ Koldioxid-dopprörsflaska (ingår inte i leveransen)
- ㉛ Koldioxidsläng
- ㉜ Hållrem koldioxidflaska
- ㉝ Fästskena för Homebase
- ㉞ Slang-/kabelhållare med gummispännare
- ㉟ Öppning för återställning av motorskyddsbrytaren
- ㊱ Handtag
- ㊲ Tryckluftsanslutning
- ㊳ Monteryta för koldioxidflaska
- ㊴ Koldioxidavgasslang
- ㊵ Nätkabel med nätkontakt
- ㊶ Hållare för blästermedelssläng
- ㊷ Avtappningskran för kondensvatten

## Display

Programomkopplare i steg 1...3:

### Bild B

- ① Stråltryck
- ② Total drifttid
- ③ Dags för kundtjänst
- ④ Blästringstid sedan senaste återställning

Programomkopplare i återställningsläge:

### Bild C

- ① För att återställa blästringstiden, tryck på tryckluft-/pelletsknappen.
- ② Återstående drifttid fram till nästa kundtjänst
- ③ Blästringstid sedan senaste återställning

## Idrifttagning

### △ FARA

#### Risk för personskador

Torrispellets kan komma ut från skadade komponenter och orsaka skador. Kontrollera alla komponenter på maskinen, särskilt blästermedelsslängen, före idrifttagning för att se till att de är i gott skick. Byt ut skadade aggregat mot fel fria. Rengör smutsiga aggregat och kontrollera att de fungerar korrekt.

### OBSERVERA

#### Skaderisk

Kondensvatten kan droppa från maskinhuset på golvet.

Använd inte maskinen på ett fukt känsligt underlag.

1. Öppna avtappningskranen och töm kondensvattnet som har samlats i maskinen.
2. Stäng avtappningskranen.
3. Parkera maskinen på ett plant och jämnt underlag.
4. Blockera hjulen med parkeringsbromsarna.
5. Anslut blästermedelsslängen till maskinen med kopplingen.

### Bild H

- ① Styrledning
- ② Kopplingsmutter
- ③ Koppling för styrledning
- ④ Koppling för blästermedelssläng
- ⑤ Kopplingsmutter
- ⑥ Blästermedelssläng
6. Skruva loss kopplingsmuttern på blästermedelsslängen och dra åt den lätt med en gaffelnyckel.
7. Anslut styrledningen till maskinen.
8. Skruva fast styrledningens kopplingsmutter och dra åt för hand.
9. Sätt in strålpistolen med hållarkonen i hållaren på maskinen.

### △ FARA

#### Kvävningsrisk

Koldioxid släpps ut från avgasslangan. Från en koncentration på 8 volymprocent i leder koldioxid i inandningsluften till medvetlöshet, andningsstopp och död. Den högsta koncentrationen på arbetsplatsen är 0,5 %. Koldioxid är tyngre än luft och samlas i gropar, källare och sänkor. Lagg avgasslangan så att ingen riskerar att utsättas för koldioxid.

**Information:** Koldioxid är tyngre än luft. Se till att koldioxid inte kommer ner (flödar), till exempel från utsidan till en källare under verkstaden.

10. Lagg avgasslangan utomhus eller anslut den till en utsugningsanordning.

## Byta strålmunstycke

Strålmunstycket på strålpistolen kan bytas ut för att anpassa maskinen till rengöringsobjektets material och föroreningsgrad.

### △ FARA

#### Risk för personskador

Maskinen kan starta av misstag och orsaka skador och köldskador genom torrispelletsstrålen.



Innan du byter munstycke, ställ programväljaren på "0/OFF".

#### ⚠ **VARNING**

#### **Risk för personskador**

Omedelbart efter användning är munstycket mycket kallt och kan orsaka köldskador vid beröring.

Låt munstycket tina innan du byter ut det eller bär skyddshandskar.

#### **OBSERVERA**

#### **Skaderisk**

Använd inte maskinen om inget strålmunstycke är fäst på strålpistolen.

1. Tryck ner upplåsningsknappen och dra ut strålmunstycket ur strålpistolen.

#### **Bild D**

- ① Strålpistol
- ② Stift
- ③ Strålmunstycke
- ④ Upplåsningsknapp

2. Tryck in det andra strålmunstycket i strålpistolen tills det hakar på plats.

**Information:** Strålmunstycket är korrekt inkopplat när stiftet inte längre sticker ut från huset. Strålmunstycket kan vridas till önskad riktning.

### Anslut tryckluft

#### **Information**

För problemfri drift måste tryckluften ha en låg fukthalt (maximalt 5 % relativ fuktighet, daggpunkt under 0 °C). Tryckluften måste vara fri från olja, smuts och främmande föremål.

Tryckluften måste vara torr och oljefri; minst en efterkylare och en separator måste anslutas nedströms om kompressorn. Tryckluftsförsörjningen måste vara utrustad med en tryckreducerare på plats.

1. Ta på dig personlig skyddsutrustning.
2. Anslut en tryckluftssläng till tryckluftsanslutningen på maskinen.
3. Öppna långsamt avstängningsventilen för tryckluft på plats.

### Ansluta koldioxidflaska

Krav på CO<sub>2</sub>-försörjningen:

- CO<sub>2</sub>-flaska med dopprör för att avlägsna flytande CO<sub>2</sub>.

#### **Hänvisning**

CO<sub>2</sub>-flaskor med dopprör (även kallat stig-rör) är vanligtvis märkta med ett stort "T" på flaskan eller baksidan av flaskan.

I vissa fall symboliseras doppröret dessutom av en vertikal färglinje på flaskan.

- CO<sub>2</sub>-kvaliteten måste motsvara uppgifterna i kapitlet "Avsedd användning".

#### **OBSERVERA**

#### **Funktionsstörningar**

En resttryckventil eller backventil ansluten till CO<sub>2</sub>-flaskan förhindrar borttagning av den erforderliga mängden CO<sub>2</sub>.

Om en CO<sub>2</sub>-flaska med resttryckventil används måste ABS-resttryckventilen (beställningsnummer 2.574-006.0), som finns som tillbehör, installeras mellan flaskan och maskinen.

#### **Bild E**

- ① CO<sub>2</sub>-flaska utan resttryckventil
- ② CO<sub>2</sub>-flaska med resttryckventil

När temperaturen stiger minskar effektiviteten i pelletsproduktionen och en större andel koldioxid frigörs i gasform via avgasslangen. Förvara koldioxidflaskorna så kallt som möjligt (under 31 °C) och skydda dem mot värme, solljus och värme under drift.

1. För maskinen till ett jämnt och stabilt underlag.
2. Ansätt parkeringsbromsen på båda styrhjulena.
3. Öppna båda hållremmarna till koldioxidflaskan.
4. Placera koldioxidflaskan på monterytan på maskinen.

**Information:** Om koldioxidflaskan transporteras på en flaskvagn kan framkanten av transportvagnens bottenyta placeras på maskinens monteryta. Flaskan kan sedan flyttas från vagnen till monterytan genom att vrida den.

5. Placera båda hållremmarna runt koldioxidflaskan, stäng och dra åt.
6. Skruva av skyddslocket från koldioxidflaskan.

#### **OBSERVERA**

#### **Möjliga funktionsstörningar**

Spår av fett stör bildningen av torris i maskinen.

Kontrollera anslutningsröret och gängorna på koldioxidflaskan och koldioxidslangen och rengör dem vid behov innan de ansluts till maskinen.

Se till att en oskadad tätning sätts in mellan flaskan och flaskanslutningen.

7. För flaskor med resttryckventil, fäst ABS-resttryckventilen (beställningsnummer 2.574-006.0), som finns som tillbehör, på koldioxidflaskan. Följ de separata anvisningarna som medföljer adaptern.
8. Anslut flaskanslutningen till koldioxidfiltret på koldioxidflaskan. Se till att en felfri tätningsring för flaskanslutningen är införd mellan skruvflänsen och koldioxidflaskan.
9. Dra lätt åt skruvflänsens smala svivelmutter med en gaffel- eller ringnyckel (t.ex. 6.574-337.0). Håll den mot den breda svivelmuttern med en öppen gaffelnyckel för att inte vrida koldioxidslangen.

#### **OBSERVERA**

Utsätt inte koldioxidslangen för vridning, annars kan skador uppstå.

### Upprätta nätanslutning

#### ⚠ **FARA**

#### **Risk för skador på grund av elektrisk stöt**

Eluttaget som används måste installeras av en elinstallatör och stämma överens med IEC 60364-1.

Maskinen får endast anslutas till en ström-försörjning med skyddsjord.

Eluttaget som används måste vara lättillgängligt och befinna sig på en höjd på mellan 0,6 m och 1,9 m över golvet.

Eluttaget som används måste befinna sig inom användarens synfält.

Maskinen måste vara skyddad med en jordfelsbrytare, 30 mA.

Kontrollera maskinens nätanslutningsledning med avseende på skador före varje drift. Ta inte maskinen i drift med en skadad kabel. Låt en elektriker byta ut den skadade kabeln.

Förlängningskabeln måste säkerställa IPX4-skydd och kabelns utförande måste motsvara minst H 07 RN-F 3G1,5.

Olämpliga förlängningskablar kan vara farliga. Om en förlängningskabel används måste den vara lämplig för utomhusbruk och anslutningen måste vara torr och över marken. Vi rekommenderar att du använder en kabeltrumma som håller eluttaget minst 60 mm över marken.

1. Sätt in strömkontakten i eluttaget.

### Återställ blästringstid

För att ta hänsyn till arbetstiden kan blästringstidräknaren återställas till 0 innan arbetet börjar.

1. Vrid programomkopplaren till återställningsläget.

#### **Bild F**

- ① Återstående drifttid fram till nästa kundtjänst
  - ② Blästringstid sedan senaste återställning
  - ③ Trycklufts-/pelletsknapp
2. Tryck på trycklufts-/pelletsknappen på strålpistolen. Blästringstiden återställs till 0

### Manövrering

#### ⚠ **FARA**

#### **Risk för personskador**

Torrispellets som flyger runt kan orsaka skador eller köldskador.

Rikta aldrig strålpistolen mot personer. Avlägsna tredje part från användningsstället och håll dem borta (t.ex. av hinder) under drift. Rör inte vid munstycket eller torrisstrålen under drift.

1. Utför allt underhållsarbete från kapitlet "Skötsel och underhåll/dagligen innan driften påbörjas".

2. Spärra av arbetsområdet för att förhindra att personer kommer in under drift.

#### ⚠ **FARA**

#### **Kvävningsrisk**

Risk för kvävning genom koldioxid. Torrispelletsen består av fast koldioxid. När maskinen är i drift ökar koldioxidhalten i luften på arbetsplatsen.

Lägg till exempel avgasslangen utomhus så att ingen utsätts för koldioxid.

**Information:** Koldioxid är tyngre än luft. Se till att koldioxid inte kommer ner (flödar), till exempel från utsidan till en källare under verkstaden.

För längre strålningsarbeten (längre än 10 minuter per dag) och särskilt i små rum (mindre än 300 m<sup>3</sup>) rekommenderar vi att du använder en koldioxidvarningsanordning.

Tecken på hög koldioxidkoncentration i andningsluften:

3...5 %: Huvudvärk, hög andningsfrekvens.  
7...10 %: Huvudvärk, illamående, eventuellt medvetslöshet.

När dessa symtom uppstår, stäng av maskinen omedelbart och få lite frisk luft. Innan du fortsätter arbetet måste du förbättra ventilationen eller använda en andningsapparat.

Följ säkerhetsdatabladet från koldioxidleverantören.

#### Fara för hälsofarliga ämnen.

Ämnen som tas bort från föremålet som ska rengöras virvlar upp som damm.

Vidta lämpliga säkerhetsåtgärder om skadligt damm kan uppstå under rengöringsprocessen.

#### Explosionsrisk

En blandning av järnoxid och lättmetall-damm kan antändas under ogynnsamma förhållanden och ge upphov till intensiv värme.

Arbeta aldrig på lättmetaller och järnhaltiga delar samtidigt.

Rengör arbetsområdet och utsugningsanordningen innan du bearbetar det andra materialet.

3. När du arbetar i trånga utrymmen, se till att det finns tillräckligt med luftutbyte för att hålla koldioxidkoncentrationen i rumsluften under den farliga nivån.

4. Fäst lätta rengöringsföremål på plats.

#### ⚠ FARA

#### Risk för elektrostatisk urladdning

Föremålet som ska rengöras kan laddas elektrostatiskt under rengöringsprocessen. Efterföljande urladdning kan orsaka personskador och elektroniska aggregat kan skadas.

Jorda föremålet som ska rengöras och upprätthåll jordningen under rengöringsprocessen.

5. Jorda föremålet som ska rengöras elektriskt.

6. Bär skyddskläder, skyddshandskar, åtsittande skyddsglasögon och hörsel-skydd.

7. Aktivera tryckluftsförsörjningen.

8. Öppna avstängningsventilen på koldioxidflaskan.

9. Vrid programomkopplaren till steg 3.

#### Bild G

① Programomkopplare

② Steg 1

③ Steg 2

④ Steg 3

⑤ Återställning

10. Välj en säker plats att stå och anta en säker hållning för att inte bli obalanserad av strålpistolens rekylkraft.

#### Rengöring med torrispellets

1. Välj drift med pelletsstråle med knappen för tryckluft/pellets. (Kontrollampen får inte lysa.)

#### Bild I

① Knapp tryckluft/pellets med kontrollampa

Lyser rött: Tryckluftstråle av: Pelletsstråle

2. Ställ in stråltrycket på tryckreduceraren på plats på önskat värde. Max. tryck: 10 bar. Min. tryck:

● Steg 1: 0,7 bar

● Steg 2: 1,4 bar

● Steg 3: 2,8 bar

#### Hänvisning

Trycket visas på displayen. Om min. tryck inte uppnås eller max. tryck överskrids blinkar displayen.

3. Rikta strålpistolen bort från kroppen.

4. Skjut strålpistolens säkringsarm uppåt och aktivera samtidigt avtryckaren.

#### Bild K

① Låsspak

② Avdragsspak

③ Arbetsbelysning

Arbetsbelysningen startar samtidigt som pelletsproduktionen.

5. Vänta tills pelletsstrålen har byggts upp.

#### OBSERVERA

Använd aldrig maskinen utan eller med en tom koldioxidflaska.

Välj ett högre steg med programväljaren eller byt koldioxidflaskan om inga pellets kommer ut ur strålpistolen efter 5 minuters strålning.

6. Vrid tillbaka programväljaren till steg 2 eller 1 vid behov.

#### OBSERVERA

#### Skaderisk

Ev. kan grova pellets komma ut.

Kontrollera rengöringskapaciteten först på ett osynligt ställe för att undvika skador.

#### Hänvisning

Öka stråltrycket eller ställ in ett lägre steg på programväljaren vid ett avbrott på torrisstrålen.

7. Rikta pelletsstrålen mot rengöringsobjektet och ta bort smutsen med strålen.

8. Släpp avtryckarhandtaget.

Pelletsstrålen stannar.

Arbetsbelysningen slocknar efter 30 sekunder.

9. Sätt in strålpistolen med hållarkonen i hållaren på maskinen.

#### Bild J

① Hållare

② Hållarkon

③ Strålpistol

10. Stäng avstängningsventilen på koldioxidflaskan om arbetspausen är längre än 30 minuter.

#### Tryckluft utan pelletsstråle

Lös smuts kan avlägsnas med tryckluft utan torrispellets.

1. Välj drift med tryckluft med knappen för tryckluft/pellets. (Kontrollampen måste lysa rött.)

#### Bild I

① Knapp tryckluft/pellets med kontrollampa

Lyser rött: Tryckluftstråle av: Pelletsstråle

2. Skjut strålpistolens säkringsarm uppåt och aktivera samtidigt avtryckaren.

#### Bild K

① Låsspak

② Avdragsspak

③ Arbetsbelysning

Tryckluften strömmar ut ur strålmunstycket och arbetsbelysningen är aktiv.

3. Rikta tryckluftsstrålen mot rengöringsobjektet och ta bort smutsen.

4. Släpp avtryckarhandtaget.

Tryckluftsstrålen stannar.

Arbetsbelysningen slocknar efter 30 sekunder.

5. Sätt in strålpistolen med hållarkonen i hållaren på maskinen.

6. Stäng avstängningsventilen på koldioxidflaskan om arbetspausen är längre än 30 minuter.

#### Avsluta driften

1. Släpp strålpistolens avtryckare.

2. Stäng koldioxidflaskans avstängningsventil.

3. Dra avtryckaren på strålpistolen tills inga fler pellets kommer ut.

4. Vrid programväljaren till steg 1.

5. Stäng av tryckluftsförsörjningen.

6. Använd avtryckaren på strålpistolen tills tryckluften har släppts ut ur maskinen.

7. Vrid programväljaren till läget "0/OFF".

8. Dra ut nätkontakten ur eluttaget.

9. Rulla upp nätkabeln, häng den på en slang-/kabelhållare och fäst den med gummispännaren.

#### Bild L

① Strömkabel

② Slang-/kabelhållare

③ Gummispännare

④ Avgasslang

10. Lossa tryckluftslangen från maskinen.

11. Rulla upp avgasslangen, häng den på en slang-/kabelhållare och fäst den med gummispännaren.

12. Rulla upp strålslangen och häng den på strålslangens hållare.

13. Sätt in strålpistolen med konen i hållaren på maskinen.

#### Transport

#### ⚠ FÖRSIKTIGHET

#### Risk för olyckor och personskador

Tänk på maskinens vikt vid transport och förvaring. Se kapitlet Tekniska data.

#### OBSERVERA

#### Skaderisk

Motorolja kan läcka vid liggande transport. Oljebrist till följd av detta kan leda till skador vid nästa användning.

Transportera alltid maskinen upprättstående.

1. Utför alla steg i kapitlet "Avsluta användning" före transporten.

2. Lossa parkeringsbromsarna på styrhjul och skjut maskinen i handtaget.

3. Ta av koldioxidflaskan från maskinen före lastning i fordon.

4. Maskinen kan lyftas av 2 personer. Varje person använder ett handtag på maski-

- nens undersida och stöder maskinen med den andra handen på övre kanten.
5. Vid transport i fordon ska parkeringsbromsarna på styrhjulen låsas och maskinen ska säkras med ett spännband.

#### Bild M

### Förvaring

#### △ FÖRSIKTIGHET

##### Risk för olyckor och personskador

Observera maskinens vikt när den transporteras eller lagras. Se kapitlet Tekniska data.

Maskinen får endast förvaras inomhus.

#### △ FARA

##### Kvävningsrisk

Koldioxid kan ansamlas i slutna utrymmen och orsaka dödsfall genom kvävning.

Förvara endast koldioxidflaskor (även om de är anslutna till maskinen) på välventilerade platser.

### Skötsel och underhåll

#### Underhållsanvisningar

Grundläggande för en driftssäker anläggning är regelbundet underhåll enligt nedanstående underhållsschema.

Använd endast originalreservdelar eller delar som rekommenderas av tillverkaren, t.ex. följande:

- Reserv- och slitagedelar
- Tillbehör
- Drivmedel
- Rengöringsmedel

#### △ FARA

##### Olycksrisk

Apparaten kan starta av misstag. Kalla maskindelar eller flytande koldioxid kan orsaka frostsador. Koldioxid i gasform kan leda till döden genom kvävning.

Innan du arbetar på maskinen, utför alla arbetssteg i kapitlet "Avsluta driften". Vänta tills maskinen har värmts upp eller bär skyddskläder mot kyla. Lagg aldrig torris i munnen.

#### OBSERVERA

##### Skaderisk

Felaktiga rengöringsmedel leder till skador på maskinen och strålpistolen.

Rengör aldrig maskinen och strålpistolen med lösningsmedel, bensin eller oljehaltigt rengöringsmedel.

#### Underhållsavtal

För att en problemfri drift av anläggningen ska kunna garanteras rekommenderar vi tecknandet av ett underhållsavtal. Kontakta lämplig KÄRCHER-kundtjänst.

#### Underhållsschema

##### Dagligen innan driften påbörjas

1. Kontrollera noggrant blästermedelslangen avseende sprickor, brott och andra skador. Mjuka ställen i slangen indikerar slitage på insidan av slangen. Byt ut den defekta eller slitna slangen mot en ny slang.
2. Kontrollera elektriska kablar och kontakter avseende skador. Låt kundtjänsten byta ut defekta delar.

##### Var 100:e drifttimme

1. Inspektera kopplingarna på blästermedelsslängen och på maskinen med avseende på skador och slitage. Byt ut defekt blästermedelssläng, se till att defekta kopplingar på maskinen byts ut av kundtjänst.

##### Var 500:e timme eller en gång om året

1. Låt kundtjänst kontrollera maskinen.

##### Vartannat år

1. Byt ut blästermedelsslängen minst vartannat år.

#### Kontroller

Enligt DGUV R 100-500 måste följande kontroller utföras på maskinen av en expert. Kontrollresultaten ska registreras i ett provningsintyg. Provningsintyget ska förvaras av maskinens ägare fram till nästa kontroll.

#### Efter ett avbrott i mer än ett år

1. Kontrollera maskinen avseende korrekt skick och funktion.

#### Efter byte av uppställningsplats

1. Kontrollera maskinen avseende korrekt skick, funktion och uppställning.

#### Efter reparationsarbeten eller förändringar som kan påverka driftsäkerheten

1. Kontrollera maskinen avseende korrekt skick, funktion och uppställning.

### Hjälp vid störningar

#### △ FARA

##### Olycksrisk

Apparaten kan starta av misstag. Kalla maskindelar eller flytande koldioxid kan orsaka frostsador. Koldioxid i gasform kan leda till döden genom kvävning.

Innan du arbetar på maskinen, utför alla arbetssteg i kapitlet "Avsluta driften". Vänta tills maskinen har värmts upp eller bär skyddskläder mot kyla. Lagg aldrig torris i munnen.

#### OBSERVERA

##### Skaderisk

Felaktiga rengöringsmedel leder till skador på maskinen och strålpistolen.

Rengör aldrig maskinen och strålpistolen med lösningsmedel, bensin eller oljehaltigt rengöringsmedel.

#### Störningsindikering

Störningar indikeras av kontrolllamporna på manöverpanelen.

#### Bild N

- ① Störningsindikering strålpistol
- ② Störningsindikering tryckluftsförsörjning
- ③ Störningsindikering pelletsgenerering
- ④ Störningsindikering pelletsdosering

#### Åtgärda störningar

Störningar har ofta enkla orsaker, som du kan åtgärda på egen hand med hjälp av översikten nedan. I tveksamma fall eller vid störningar som inte anges här, kontakta auktoriserad Kärcher-kundtjänst.

Fel	Åtgärd
Störningsindikeringen för strålpistol lyser	<ul style="list-style-type: none"> <li>● Dra inte i strålpistolens avtryckarhandtag innan du slår på den.</li> <li>● Ta bort fästet på strålpistolens avtryckarhandtag.</li> </ul>
Störningsindikeringen för strålpistol blinkar	<ul style="list-style-type: none"> <li>● Kontrollera om strålpistolens styrledning är ansluten till maskinen.</li> <li>● Kontrollera om blästermedelsslängen är skadad.</li> </ul>
Störningsindikeringen för tryckluftsförsörjning lyser	<ul style="list-style-type: none"> <li>● Öka lufttrycket.</li> </ul>
Störningsindikeringen för tryckluftsförsörjning blinkar	<ul style="list-style-type: none"> <li>● Kontrollera att avgasslangen inte är igensatt.</li> <li>● Koldioxidflaskan är för varm och har därför för högt tryck. Ställ maskinen inklusive koldioxidflaskan på en svalare plats respektive skydda den mot direkt solljus.</li> </ul>
Störningsindikeringen pelletsproduktion lyser	<ul style="list-style-type: none"> <li>● Låt maskinen tina. Kontrollera koldioxidfiltret och byt vid behov ut det. Återställ sedan.</li> <li>● Om störningen uppstår upprepade gånger, byt ut koldioxidflaskan.</li> <li>● Stäng av och sätt på maskinen.</li> <li>● Om störningsindikatorn fortsätter att lysa, kontakta kundtjänst.</li> </ul>
Störningsindikeringen pelletsdosering blinkar	<ul style="list-style-type: none"> <li>● Låt doseringsmotorn svalna. Placera maskinen att luft kan strömma in i maskinen underifrån. Kontakta eventuellt kundtjänst.</li> </ul>
Kontrolllampan för spänningsförsörjning tänds inte	<ul style="list-style-type: none"> <li>● Sätt in strömkontakten i eluttaget.</li> <li>● Kontrollera spänningsförsörjningen på plats.</li> </ul>
Kontrolllampan för tryckluft tänds inte	<ul style="list-style-type: none"> <li>● Anslut en tryckluftssläng till maskinen.</li> <li>● Öppna avstängningsventilen i tryckluftsförsörjningen på plats.</li> </ul>

Fel	Åtgärd
Maskinen fungerar inte.	<ul style="list-style-type: none"> <li>● Kontrollera kontrolllamporna och störningsindikeringarna.</li> <li>● Utför en återställning.</li> </ul>
Låg rengöringskapacitet	<ul style="list-style-type: none"> <li>● Vrid programväljaren till ett högre steg.</li> <li>● Öka stråltrycket.</li> <li>● Kontrollera koldioxidflaskans påfyllningsnivå.</li> <li>● Använd inte en uppvärmd koldioxidflaska. Skydda koldioxidflaskan från värmestrålning. Om koldioxidtemperaturen är över 31 °C minskar verkningsraden i pelletsproduktionen kraftigt.</li> <li>● Tina blästermedelsslagen och strålpistolen för att avlägsna blockeringar. Öka sedan stråltrycket.</li> </ul>
För låg pelletsdosering	<ul style="list-style-type: none"> <li>● Vrid programväljaren till ett högre steg.</li> <li>● Byt ut koldioxidfiltret mellan koldioxidflaskan och maskinen.</li> </ul>
Återkommande avbrott på torrisstrålen	<ul style="list-style-type: none"> <li>● Vrid programväljaren till ett lägre steg eller öka stråltrycket.</li> <li>● Om strålmunstycket är igentäppt: <ul style="list-style-type: none"> <li>a Stäng genast koldioxidflaskan.</li> <li>b Låt maskinen tina i 30 minuter.</li> <li>c Öka stråltrycket.</li> <li>d Starta maskinen med koldioxidflaskan stängd för att ta bort pelletsrester.</li> </ul> </li> </ul>

### Utför en återställning

- Tryck på återställningsknappen inuti maskinen med en skruvmejsel.

#### Bild O

### Byt ut koldioxidfiltret

#### OBSERVERA

#### Funktionsstörningar

Förorenad koldioxid kan leda till funktionsstörningar.

När du arbetar med koldioxidfiltret, se till att inte föra in smuts i enheten.

#### OBSERVERA

#### Funktionsstörningar

Funktionsstörningar på grund av föroreningar.

Varje gång förslutningsskruven lossas eller skruvas av måste koldioxidfiltret och koppartättningsringen bytas ut. Om detta inte sker kan partiklar på koldioxidfiltret lossa och leda till funktionsstörningar.

#### Hänvisning

Koldioxidfiltret spolas tillbaka och rengörs så snart den trycksatta flaskanslutningen kopplas bort från koldioxidflaskan. Det är därför inte nödvändigt att byta ut koldioxidfiltret regelbundet.

- Stäng avstängningsventilen på koldioxidflaskan.
- Kör maskinen på högsta steget i ca 1 minut för att tryckavlasta koldioxidslangen.
- Skruva loss skruvflänsen på koldioxidflaskan.
- Skruva försiktigt av förslutningsskruven på skruvflänsen. Låt skruvflänsen hänga ner så att ingen smuts kan tränga in i koldioxidslangen.

#### Bild P

- ① Skruvfläns
- ② Koldioxidfilter
- ③ Koppartättningsring
- ④ Förslutningsskruv
5. Ta ut koldioxidfiltret.
6. Dammsug förslutningsskruven och skruvflänsen med en dammsugare.
7. Tryck försiktigt på det nya koldioxidfiltret på förslutningsskruven för hand.
8. Byt ut koppartättningsringen.

9. Dra åt förslutningsskruven och håll den mot skruvflänsens breda sexkant med en gaffelnyckel.  
Åtdragningsmoment: 80 Nm.

### Garanti

I respektive land gäller de garantivillkor som publicerats av våra auktoriserade distributörer. Eventuella fel på maskinen repareras utan kostnad inom garantifristen, under förutsättning att det orsakats av ett material- eller tillverkningsfel. I frågor som gäller garantin ska du vända dig med kvitto till inköpsstället eller närmaste, auktoriserad kundtjänst.  
(Se baksidan för adress)

### Tillbehör

#### ABS-resttryckventil

Beställningsnummer 2.574-006.0

Krävs vid användning av koldioxidflaskor med resttryckventil.

### Tekniska data

	IB 10/8 L2P
<b>Elanslutning</b>	
Nätspänning	V 220...230
Fas	~ 1
Frekvens	Hz 50...60
Anslutningseffekt	kW 1,0
Kapslingsklass	IPX4
Läckström, typ.	mA <3,5
Jordfelsbrytare	delta I, A 0,03
<b>Tryckluftsanslutning</b>	
Tryckluftssläng, nominell bredd (min.)	Tum 0,5
Tryck (max.)	MPa (bar) 1,0 (10)
Tryckluftsförbrukning, max.	m <sup>3</sup> /min 0,8
<b>Effektdata maskin</b>	
Stråltryck, max.	MPa (bar) 1,0 (10)
Stråltryck, min. steg 1	MPa (bar) 0,07 (0,7)

	IB 10/8 L2P
Stråltryck, min. steg 2	MPa (bar) 0,14 (1,4)
Stråltryck, min. steg 3	MPa (bar) 0,28 (2,8)
Koldioxidförbrukning	kg/h 20...60
Strålpistolens rekylkraft (max.)	N 40
<b>Koldioxidflaska</b>	
Max. påfyllningsmängd	kg 37,5
Diameter, max.	mm 220
<b>Omgivningsförhållanden</b>	
Luftutbyte	m <sup>3</sup> /h 2000
<b>Mått och vikter</b>	
Typisk arbetsvikt (utan koldioxidflaska)	kg 95
Längd	mm 866
Bredd	mm 443
Höjd utan koldioxidflaska	mm 970
<b>Fastställda värden enligt EN 60335-2-79</b>	
Hand-arm-vibrationsvärde	m/s <sup>2</sup> 0,08
Ljudtrycksnivå	dB(A) 95
Ljudeffektsnivå LWA +	dB(A) 115
Osäkerhet KWA	

Med förbehåll för tekniska ändringar.

### EU-försäkran om överensstämmelse

Härmed förklarar vi att nedan angiven maskin genom sin utformning och konstruktionstyp samt i det utförande som marknadsförs av oss uppfyller gällande grundläggande säkerhets- och hälsokrav i EU-direktivet. Denna försäkran upphör att gälla om maskinen ändras utan att detta har godkänts av oss.

Produkt: Isblästrare

Typ:

1.574-xxx (IB 10/8 L2P)

#### Gällande EU-direktiv

2006/42/EG (+2009/127/EG)

2014/30/EU

2011/65/EU

2009/125/EG + 2009/1781

## Tillämpade harmoniserade standarder

EN 60335-1

EN IEC 63000: 2018

EN 62233: 2008

EN 55014-1: 2017 + A11: 2020

EN 55014-2: 2015

EN 61000-3-2: 2014

EN 61000-3-3: 2013

Undertecknande agerar på uppdrag av och med styrelsens godkännande.

H. Jenner

Chairman of the Board of Management

S. Reiser

Director Regulatory Affairs & Certification

Dokumentationsbefullmäktigad:

S. Reiser

Alfred Kärcher SE & Co. KG

Alfred-Kärcher-Str. 28 - 40

D-71364 Winnenden (Germany)

Tfn: +49 7195 14-0



Fax: +49 7195 14-2212

Winnenden, 2021-02-01

## Sisältö

Yleisiä ohjeita.....	77
Määräystenmukainen käyttö.....	77
Toiminta.....	77
Ympäristönsuojelu.....	77
Turvallisuusohjeet.....	77
Turvalaitteet.....	78
Lisävarusteet ja varaosat.....	79
Toimituksen sisältö.....	79
Käyttöelementit.....	79
Käyttöönotto.....	79
Käyttö.....	80
Käytön lopettaminen.....	81
Kuljetus.....	81
Varastointi.....	81
Hoito ja huolto.....	82
Häiriöitä koskevat ohjeet.....	82
Takuu.....	83
Lisävarusteet.....	83
Tekniset tiedot.....	83
EU-vaatimustenmukaisuusvakuutus..	83

## Yleisiä ohjeita

  Lue ennen laitteen ensimmäistä käyttöä tämä käyttöohje ja toimi sen mukaan. Säilytä käyttöohje myöhempää käyttöä tai laitteen seuraavaa omistajaa varten.

## Määräystenmukainen käyttö

- Laitetta käytetään lian poistamiseen kuivajäpelleillä, joiden kiihdyttäminen tapahtuu ilmasuihkun avulla.
- Kuivajäpelleittien valmistus tapahtuu laitteessa. Tähän tarvitaan nestemäistä hiilidioksidia oppoputkellisesta pullostasta.
- Laitetta ei saa käyttää räjähdysvaarallisessa ympäristössä.
- Käyttöpaikan ilmanvaihdon tulee täyttää kappaleessa "Tekniset tiedot" ilmoitetut vähimmäisvaatimukset.
- Laitteen kotelon saa poistaa vain KÄRCHER-asiakaspalvelu huoltotoimenpiteitä varten.

## Hiilidioksidin (CO<sub>2</sub>) laatu

Häiriöttömän käytön varmistamiseksi käytettävän hiilidioksidin tulee täyttää vähintään seuraavat vaatimukset:

- Tekninen hiilidioksidi, luokka vähintään 2.5
- Puhtaus  $\geq 99,5\%$
- Vesipitoisuus (H<sub>2</sub>O)  $\leq 250$  ppm
- NVOC (öljy ja rasva)  $\leq 2$  ppm

## Toiminta

Laite valmistaa hiilidioksidilunta pienentämällä nestemäisen hiilidioksidin painetta. Toimenpiteen yhteydessä muodostuva kaasumainen hiilidioksidi ohjautuu poistotietä pitkin pois työpaikalta.

Laite puhdistaa hiilidioksidilumen kuivajäpelleiksi.

Paineilma ohjautuu magneettiventtiilin kautta puhalluspistooliin. Ilmanpaineen säätö tapahtuu paineenalentimella, joka asiakkaan on hankittava erikseen. Puhalluspistoolin liipaisinta painettaessa venttiili avautuu ja ilmasuihku poistuu puhalluspistoolista. Annosteluyksikkö annostelee ilmasuihkun joukkoon lisäksi kuivajäpelleitä.

Kuivajäpelleitit osuvat puhdistettavaan pintaan ja poistavat lian. Kuivajäpelleittien kylmyyden (lämpötila -79 °C) vuoksi lian ja puhdistettavan kohteen välille muodostuu lisäksi lämpöjännityksiä, mikä edistää osaltaan lian irtoamista. Lisäksi kuivajää muuttuu törmäyksen yhteydessä välittömästi kaasumaiseksi hiilidioksidiksi, jolloin hiilidioksidin vaatima tilavuus muuttuu 700-kertaiseksi. Lian alle tunkeutunut kuivajää "räjäyttää" näin lian irti.

## Ympäristönsuojelu

 Pakkausmateriaalit ovat kierrätettäviä. Hävitä pakkaukset ympäristöystävällisesti.

 Sähkö- ja elektroniikkalaitteet sisältävät arvokkaita kierrätettäviä materiaaleja tai rakenneosia kuten paristoja, akkuja tai öljyjä, jotka väärin käsiteltyinä tai väärin hävitettyinä voivat aiheuttaa mahdollisia vaaroja ihmisten terveydelle ja ympäristölle. Nämä rakenneosat ovat kuitenkin välttämättömiä laitteen asianmukaista käyttöä varten. Tällä symbolilla merkityt laitteita ei saa hävittää tavallisena talousjätteenä.

**Sisältöaineita koskevia ohjeita (REACH)**  
Päivitettyjä tietoja sisältöaineista löytyy osoitteesta: [www.kaercher.com/REACH](http://www.kaercher.com/REACH)

## Turvallisuusohjeet

Laitetta saavat käyttää vain henkilöt, jotka ovat lukeneet tämän käyttöohjeen ja ymmärtäneet oppaan sisällön. Erityisesti kaikkia turvallisuusohjeita on noudatettava. Säilytä tämä käyttöohje siten, että se on jatkuvasti käyttäjän saatavilla. Laitteen omistajan on suoritettava paikan päällä riskinarviointi ja huolehdittava käyttäjien perehdyttämisestä laitteen käyttöön.

## Vaarallisuusasteet

### ⚠ VAARA

- *Huomautus välittömästi uhkaavasta vaarasta, joka voi aiheuttaa vakavan ruumiinvamman tai johtaa kuolemaan.*

### ⚠ VAROITUS

- *Huomautus mahdollisesta vaarallisesta tilanteesta, joka voi aiheuttaa vakavan ruumiinvamman tai voi johtaa kuolemaan.*

### ⚠ VARO

- *Huomautus mahdollisesta vaarallisesta tilanteesta, joka voi aiheuttaa vähäisiä vammoja.*

### HUOMIO

- *Huomautus mahdollisesta vaarallisesta tilanteesta, joka voi aiheuttaa aineellisia vahinkoja.*

## Laitteessa olevat symbolit



**Ympäristöön sinkoutuvista kuivajäpelleistä aiheutuva vaara.**

Älä suuntaa puhalluspistoolia ihmisiä kohti. Huolehdi siitä, että sivulliset poistuvat käyttöpaikasta, ja estä heidän pääsynsä käyttöpaikkaan (esim. esteillä) laitteen käytön aikana. Älä koske käytön aikana suuttimeen tai kuivajäpelleihin.



**Hiilidioksidin aiheuttama tukehtumisvaara.**

Työpaikan ilman hiilidioksidipitoisuus kasvaa käytön aikana.

Huolehdi riittävästä ilmanvaihdosta työpaikalla.

Johda poistotietä esimerkiksi rakennuksen ulkopuolelle, jotta hiilidioksidista ei aiheudu vaaraa kenellekään.

Ohje: Hiilidioksidi on ilmaa raskaampaa. Huolehdi siitä, että hiilidioksidi ei voi laskeutua alaspäin, esimerkiksi (virtaamalla) ulkopuolelta työtilan alapuoliseen kellariin.

Hiilidioksidivaroittimen käyttö on suositeltavaa pitkäkestoisten puhallustöiden yhteydessä (kesto yli 10 minuuttia päivässä) ja etenkin pienissä tiloissa (pinta-ala alle 300 m<sup>3</sup>).

Korkeasta hiilidioksidipitoisuudesta aiheutuvia oireita:

3...5 %: Päänsärky, tiheä hengitystaajuus.  
7...10%: Päänsärky, pahoinvointi, mahdollisesti tajuttomuus.

Jos kärsit tällaisista oireista, sammuta laite välittömästi ja hakeudu raittiiseen ilmaan. Paranna ilmanvaihtoa tai käytä hengityslaitetta ennen työskentelyn jatkamista.

Hiilidioksidi on ilmaa raskaampaa ja kerääntyy kapeisiin tiloihin, alempana sijaitseviin tiloihin tai suljettuihin astioihin.

Huolehdi riittävästä ilmanvaihdosta työpaikalla.

Noudata hiilidioksidin toimittajan laatimaa käyttöturvallisuustiedotetta.



### Sähkostaattisen varauksen aiheuttama loukkaantumisvaara ja vaurioiden vaara.

Puhdistuksen kohde voi varautua puhdistusprosessin aikana sähköstaattisesti.

Maadoita puhdistuksen kohde ja säilytä yhteys maadoituksen puhdistustöiden päättämiseen saakka.

### Loukkaantumisvaara sähköiskun johdosta.

Älä avaa laitetta. Laitteen sisustaan kohdistuviin työtehtäviin saa ryhtyä vain KÄRCHER-asiakaspalvelu.



### Loukkaantumisvaara kylmyyden aiheuttamien palovammojen vuoksi.

Kuivajään lämpötila on -79 °C. Älä koske kuivajähän tai laitteen kylmiin osiin.



### Hiilidioksidipullon kaatumisesta aiheutuva loukkaantumisvaara, hiilidioksidin aiheuttama tukehtumisvaara

Kiinnitä hiilidioksidipullo asianmukaisesti.



### Ympäristöön sinkoutuvista kuivajäpelleistä ja lika-hiukkasista aiheutuva tapaturman vaara.

Käytä suojalaseja.

### Kuulovaurioiden vaara.

Käytä kuulosuojainta.



### Ympäristöön sinkoutuvista kuivajäpelleistä ja lika-hiukkasista aiheutuva tapaturman vaara.

Käytä standardin EN 511 mukaisia suojakäsineitä.



### Ympäristöön sinkoutuvista kuivajäpelleistä ja lika-hiukkasista aiheutuva tapaturman vaara.

Käytä pitkähihaista suojavaate-



### Huomio! Pysyvät toimintahäiriöt mahdollisia.

Rasvan tai öljyn jäämät haittaavat kuivajäälumen muodostumista laitteessa. Älä käytä hiilidioksidipullon liitosyhteessä tai kierteessä tai hiilidioksidiletkun yhteydessä rasvaa, öljyä tai muita voiteluaineita.

### Yleiset turvallisuusohjeet

#### VAARA

#### Loukkaantumisvaara

Laitte voi käynnistyä vahingossa.

Irrota verkkopistoke pistorasiasta ennen laitteeseen kohdistuvien työtehtävien aloittamista.

#### Loukkaantumisvaara

Kuivajää ja kylmät laitteen osat voivat aiheuttaa kosketettuina kylmyydestä johtuvia palovammoja.

Käytä kylmänsuojavaateetusta tai anna laitteen lämmetä, ennen kuin aloitat laitteeseen kohdistuvat työtehtävät.

Älä koskaan vie kuivaa jäätä suuhusi.

#### Loukkaantumisvaara

Kuivajääsuihku voi olla vaarallinen, jos sitä käytetään väärin.

Älä suuntaa kuivajääsuihkuja ihmisiä, toimivaa sähkövarustusta tai itse laitetta kohti. Älä suuntaa kuivajääsuihkuja itseäsi tai muita ihmisiä kohti, esim. puhdistaksesi vaatteita tai kenkiä.

#### Loukkaantumisvaara

Kuivajääsuihku voi irrottaa ja viedä mukanaan kevyitä esineitä.

Kiinnitä kevyet esineet ennen puhdistuksen aloittamista.

#### Tukehtumisvaara

Hiilidioksidin lisääntynyt pitoisuus hengitysilmassa voi johtaa tukehtumisen aiheuttamaan kuolemaan.

Varmista, ettei ilman sisääntulojen lähellä ilmene pakokaasupäästöjä.

Huolehdi riittävästä ilmanvaihdosta työpäällä ja varmista, että poistokaasujen poistaminen on toteutettu määräystenmukaisesti.

#### VAROITUS

#### Loukkaantumisvaara

Puhalluspistoolin rekyylivoima voi johtaa tasapainon menetykseen.

Etsi turvallinen seisomapaikka ja ota tukeva ote puhalluspistoolista ennen kuin vedät liipaisimesta.

#### Loukkaantumisvaara

Kuivajääpelleitit ja likahiukkaset voivat osua ihmisiin ja aiheuttaa tapaturmia.

Älä käytä laitetta, jos sen toimintasäteen alueella oleskelee muita henkilöitä, elleivät kyseiset henkilöt käytä suojavaateetusta.

Älä käytä laitetta, jos liitäntäkaapelissa tai laitteen tärkeissä osissa on vaurioita. Tällaisia osia ovat esim. turvalaitteet, puhallusaineletku ja puhalluspistooli.

### Kaasupulloja koskevia turvallisuusohjeita

#### VAARA

#### Halkeamisen vaara, tukehtumisvaara

Kaasupullot voivat haljeta, jos ne kuumelevat voimakkaasti tai vaurioituvat mekaanisesti. Hiilidioksidin vuotaminen voi johtaa tukehtumiskuolemaan.

Suojaa kaasupullot voimakkaalta kuumenemiseltä, tulelta, vaaralliselta korroosiolta, mekaanisilta vaurioilta ja luvattomalta käytöltä.

Varastoi kaasupullot siten, että poistumistiet pysyvät esteettöminä.

Älä varastoi kaasupulloja maanalaisissa tiloissa, portailla tai portaiden vieressä, käytävillä ja autotalleissa.

Älä varastoi kaasupulloja yhdessä palavien aineiden kanssa.

Varastoi kaasupullot pystyssä.

Kiinnitä kaasupullot siten, että ne eivät voi kaatua tai pudota.

Sulje pullon venttiili ennen kaasupullojen kuljettamista.

Kuljeta kaasupullot pullokärryissä tai ajoneuvossa ja huolehdi siitä, että pullot eivät voi pudota kuljetuksen aikana.

Vedä suojakuvusta ja varmista siten, että suojakupu on moitteettomasti paikallaan

kaasupullossa. Nosta kaasupulloa suojakuvusta vasta tämän jälkeen.

Kiinnitä kaasupullo käyttöpaikassa siten, että se ei voi kaatua.

Älä avaa pullon venttiiliä paineen tarkastamista varten.

Avaa ja sulje pullon venttiili vain käsin ilman työkaluja.

Tarkasta, onko pullon venttiiliin ja laitteen liitäntän välinen yhteys tiivis.

Sulje pullon venttiili taukojen ajaksi ja työskentelyn päättyessä siten, että kaasu ei voi poistua pullosta hallitsemattomasti.

Tyhjennä vain kaasupulloja vain siinä määrin, että pulloon jää pieni jäännöspaine, joka estää vieraiden aineiden pääsyn pulloon.

Kun kaasupullo on tyhjentynyt jäännöspaineeseen, sulje pulloventtiili ennen käyttölaitteen venttiilin irrottamista.

Kaasupullossa on edelleen huomattava jäännöspaine.

Kierrä lukkomutteri ja suojakupu kaasupulloon ennen pullon palauttamista.

Sulje pulloventtiili, jos pullosta purkautuu kaasua hallitsemattomasti. Jos kaasun purkautumista ei voi keskeyttää, siirrä pullo ulos tai poistu pullon sijoitustilasta ja estää pääsy tilaan.

Kulje sijoitustilaan ja tuuleta tila vasta sen jälkeen, kun oleskelu tilassa ei ole pitoisuusmittauksen perusteella enää vaarallista.

### Määräykset ja ohjesäännöt

Laitteiston käyttöä koskevat Saksassa seuraavat määräykset ja ohjesäännöt (saatavissa osoitteesta: Carl Heymanns Verlag KG, Luxemburger Straße 449, 50939 Köln):

- DGUV R 100-500 Arbeiten mit Strahlanlagen (työskentely puhalluslaitteistojen kanssa)
- DGUV 113-004 Arbeiten in engen Räumen (työskentely ahtaissa tiloissa)
- DGUV 113-004 Einsatz von Schutzkleidung (suojavaateiden käyttö)
- DGUV 113-004 Einsatz von Schutzhandschuhen (suoja-käsineiden käyttö)
- DGUV 113-004 Arbeiten mit Strahlgeräten (työskentely puhalluslaitteiden kanssa)
- DGUV 213-056 Gaswarner (kaasuvaroittimet)
- VDMA 24389 Anlagen für Trockeneisstrahlen - Sicherheitsanforderungen (kuivajääpuhalluslaitteet - turvallisuusvaatimukset)

### Poiskytkentä hätätilanteessa

1. Vapauta puhalluspistoolin liipaisin.
2. Käännä ohjelmakytin asentoon "0/OFF".
3. Sulje hiilidioksidipullon sulkuventtiili.
4. Sulje paineilmansyöttö.

### Turvalaitteet

#### VARO

#### Puuttuvat tai muutetut turvalaitteet

Turvalaitteet ovat sinun turvallisuuttasi varten.

Älä koskaan muuta tai ohita turvalaitteita.

## Varmistusvipu

Varmistusvipu estää puhalluspistoolin tahattoman käytön.

Liipaisinta voi painaa tällöin vain, jos varmistusvipua on nostettu ennen painamista.

## Lisävarusteet ja varaosat

Käytä vain alkuperäisiä lisävarusteita ja alkuperäisiä varaosia, sillä ne varmistavat laitteen turvallisen ja häiriöttömän käytön. Tietoja lisävarusteista ja varaosista löytyy osoitteesta [www.kaercher.com](http://www.kaercher.com).

## Suojavaatteet

Panoraamasuojalasit, huurtumattomat, osanro: 6 321-208,0  
Kylmänsuojakäsineet, luistamaton profiili, luokka III standardin EN 511 mukaan, osanro: 6 321-210,0  
Pääpannalliset kuulonsuojaimet, osanro: 6 321-207,0

## Toimituksen sisältö

Tarkasta pakkauksesta purkaessasi sisälön täydellisyys. Jos lisävarusteita puuttuu tai havaitset kuljetusvaurioita, ilmoita tästä jälleenmyyjälle.

## Käyttöelementit

### Kuva A

- Seisontajarrulla varustettu kääntyvä pyörä
- Puhallusaineletkun liitin
- Ohjausjohdon liitin
- Ohjauspaneeli
- Työntöaisa
- Puhalluspistoolin pidike
- Säilytysalusta
- Suutinteline
- Näyttö
- Ohjelmakytin
- Pellettien annosteluhäiriöiden näyttö
  - Palaa punaisena: annosteluyksikön käyttömoottori on juuttunut kiinni
  - Viikkuu punaisena: annosteluyksikön käyttömoottori on ylikuumentunut
- Pellettien valmistamishäiriöiden näyttö
  - Palaa punaisena: pellettien valmistuksen käyttömoottori on jumittunut
- Paineilmansyötön häiriöiden näyttö
  - Palaa punaisena: paineilmansyötön paine on liian pieni
  - Viikkuu punaisena: paine laitteen sisällä on liian suuri
- Jännitteensyötön merkkivalo
  - Palaa vihreänä: jännitteensyöttö kunnossa
- Paineilman merkkivalo
  - Palaa vihreänä: paineilmansyöttö kunnossa
- Puhalluspistoolin häiriöiden näyttö
  - Palaa keltaisena: liipaisin on lukittu paikalleen (esim. nippusiteellä)
  - Viikkuu keltaisena: laitteeseen ei ole yhdistetty puhalluspistoolia
- Puhallussuutin
- Ruiskutuspistooli
- Paineilman/pellettien painike, varustettu merkkivalolla
  - Palaa punaisena: paineilmansuihku
  - Pois: pellettisuihku
- Rajoitusvipu
- Varmistusvipu
- Kiinnityskartio
- Puhallusaineletku

- Pullon liitäntä
- Sulkuruuvi
- Kuparitiivisterengas
- Hiilidioksidisuodatin
- Ruuvilaippa
- Pullon liitännän tiiviste (tilausnumero 6.574-316.0)
- Uppoputkellinen hiilidioksidipullo (ei sisälly toimitukseen)
- Hiilidioksidiletku
- Hiilidioksidipullon kiinnityshihna
- Kiinnityskisko Homebase-moppiselle
- Kumikiinnittimellä varustettu letku-/kaapelipidike
- Aukko moottorin suojakytimen lähtötilaan palauttamiseen
- Kahva
- Paineilmaliitäntä
- Hiilidioksidipullon säilytysalusta
- Hiilidioksidin poistoletku
- Verkkokaapeli verkkopistokkeella
- Puhallusaineletkun pidike
- Kondenssiveden tyhjennysventtiili

## Näyttö

### Ohjelmakytin tehon 1...3 asennossa: Kuva B

- Suihkun paine
- Kokonaiskäyttöaika
- Huollon määräaika saavutettu
- Puhallusaika edellisestä nollauksesta

### Ohjelmakytin nollausasennossa: Kuva C

- Puhallusajan nollaus painamalla paineilman/pellettien painiketta
- Seuraavaan huoltoon jäljellä oleva aika
- Puhallusaika edellisestä nollauksesta

## Käyttöönotto

### VAARA

#### Loukkaantumiswaara

*Kuivajääpelletit voivat kulkeutua vaurioituneista osista laitteen ulkopuolelle ja aiheuttaa loukkaantumisen.*

*Tarkasta ennen käyttöönottoa, että kaikki laitteen osat ja erityisesti puhallusaineletku ovat moitteettomassa kunnossa. Vaihda vaurioituneet osakokonaisuudet. Puhdista likaantuneet osakokonaisuudet ja varmista, että ne toimivat moitteettomasti.*

#### HUOMIO

#### Vaurioitumisvaara

*Kondenssivesi voi tippua laitteen kotelosta lattialle.*

*Älä käytä laitetta kosteudelle herkällä alustalla.*

- Avaa tyhjennysventtiili ja tyhjennä laitteeseen kerääntynyt kondenssivesi.
- Sulje tyhjennysventtiili.
- Sijoita laite vaakasuoralle ja tasaiselle alustalle.
- Lukitse kääntyvät pyörät seisontajarruilla.
- Liitä puhallusaineletku laitteen liittimeen.

#### Kuva H

- Ohjausjohto
- Kiristysmutteri
- Ohjausjohdon liitin
- Puhallusaineletkun liitin

- Kiristysmutteri
- Puhallusaineletku
- Kierrä puhallusaineletkun liitosmutteri paikalleen ja kiristä mutteria hieman kiintoavaimella.
- Yhdistä ohjausjohto laitteeseen.
- Kierrä ohjausjohdon liitosmutteri paikalleen ja kiristä mutteri käsin.
- Aseta puhalluspistooli kiinnityskartion avulla laitteen pidikkeeseen.

### VAARA

#### Tukehtumisvaara

*Poistoletkusta poistuu hiilidioksidia. Hiilidioksidijohtaa tajuttomuuteen, hengityksen pysähtymiseen ja kuolemaan, mikäli hiilidioksidin pitoisuus hengitysilmassa on vähintään 8 tilavuusprosenttia. Haitalliseksi tunnettu pitoisuus on 0,5 %. Hiilidioksidin on ilmaa raskaampaa ja kerääntyy siten kivantoihin, kellareihin ja syvennyksiin.*

*Asenna poistoletku siten, että vuotavasta hiilidioksidista ei aiheudu vaaraa kenellekään.*

**Ohje:** Hiilidioksidin on ilmaa raskaampaa. Huolehdi siitä, että hiilidioksidia ei voi laskeutua alaspäin, esimerkiksi (virtaamalla) ulkopuolelta työtilan alapuoliseen kellari-kerrokseen.

10. Johda poistoletku rakennuksen ulkopuolelle tai yhdistä se imulaitteeseen.

## Puhallussuuttimen vaihto

Puhalluspistoolin puhallussuutin voidaan vaihtaa siten, että laite soveltuu puhdistetavan kohteen materiaalille ja likaantumisasasteelle.

### VAARA

#### Loukkaantumiswaara

*Laite voi käynnistyä vahingossa, jolloin kuivajääpellettien suihku voi aiheuttaa loukkaantumisen ja kylmyydestä johtuvia palovammoja.*

*Aseta ohjelmakytin ennen suuttimen vaihtamista asentoon "0/OFF".*

### VAROITUS

#### Loukkaantumiswaara

*Suutin on hyvin kylmä välittömästi käytön jälkeen, jolloin sen koskettaminen voi aiheuttaa kylmyydestä aiheutuvia palovammoja.*

*Anna suuttimen sulaa ennen vaihtamista tai käytä suojakäsineitä.*

#### HUOMIO

#### Vaurioitumisvaara

*Älä käytä laitetta, jos puhalluspistooliin ei ole kiinnitetty puhallussuutinta.*

- Paina vapautuspainiketta alaspäin ja vedä puhallussuutin pois puhalluspistoolista.

#### Kuva D

- Ruiskutuspistooli
  - Tappi
  - Puhallussuutin
  - Vapautuspainike
- Paina toinen suutin niin pitkälle puhalluspistooliin, kunnes se lukittuu paikalleen.  
**Ohje:** Puhallussuutin on lukittunut oikein paikalleen, kun tappi ei enää ulotu kotelon ulkopuolelle. Puhallussuuttimen voi kääntää haluttuun suuntaan.

## Paineilman liittäminen

### Ohje

Jotta laite toimisi häiriöttä, paineilman kosteuspitoisuuden on oltava pieni (ilman suhteellinen kosteus enintään 5 %, kastepiste alle 0 °C). Paineilma ei saa sisältää öljyä, likaa eikä vieraita aineksia.

Paineilman on oltava kuivaa ja öljytöntä, ja kompressorista alavirtaan on asennettava vähintään yksi jälkijäähdytin ja yksi erotin. Paineilman syöttöjärjestelmä on varustettava paineenalentimella (ei sisälly toimitukseen).

1. Käytä henkilönsuojaimia.
2. Yhdistä paineilmaletku laitteen paineilmalliitännään.
3. Avaa paineilman sulkuventtiili (ei sisälly toimitukseen) hitaasti.

## Hiilidioksidipullon liittäminen

Hiilidioksidin (CO<sub>2</sub>) syötölle asetettavat vaatimukset:

- CO<sub>2</sub>-pullo, jossa on uppoputki neste-mäisen CO<sub>2</sub>:n ottamista varten.

### Huomautus

CO<sub>2</sub>-pullot, joissa on uppoputki (jota kutsutaan myös nousuputkeksi), merkitään yleensä isolla T-kirjaimella pulloon tai pullon takaosaan.

Joissain tapauksissa pulloissa on lisäksi pystysuora väriviiva, joka symboloi uppoputkea.

- Hiilidioksidin (CO<sub>2</sub>) laadun on vastattava luvussa "Määräystenmukainen käyttö" ilmoitettuja tietoja.

### HUOMIO

#### Toimintahäiriöt

Jäännöspaineventtiili tai takaiskuventtiili CO<sub>2</sub>-pullon liitännässä estää tarvittavan CO<sub>2</sub>-määrän ottamisen pullosta.

Jos käytetään CO<sub>2</sub>-pulloa, jossa on jäännöspaineventtiili, pullon ja laitteen väliin on asennettava lisävarusteena saatava ABS-jäännöspaineventtiili (tilausnumero 2.574-006.0).

### Kuva E

- ① CO<sub>2</sub>-pullo ilman jäännöspaineventtiiliä
- ② Jäännöspaineventtiilillä varustettu CO<sub>2</sub>-pullo

Pellettien valmistuksen tehokkuus pienee lämpötilan noustessa, jolloin laitteesta poistuu poistoletkua pitkin enemmän kaasumaisessa muodossa olevaa hiilidioksidia. Säilytä hiilidioksidipulloja mieluiten viileässä paikassa (alle 31 °C:n lämpötilassa) ja suojaa pulloja käytön aikana lämmöltä, auringonpaisteelta ja kuumuudelta.

1. Työnä laite tasaiselle ja tukevalle alustalle.
2. Kytke kummankin kääntyvän pyörän seisontajarru.
3. Avaa hiilidioksidipullon molemmat kiinnityshihnat.
4. Aseta hiilidioksidipullo laitteessa olevalle säilytysalustalle.

**Ohje:** Jos hiilidioksidipulloa kuljetetaan pullovaunussa, kuljetusvaunun pohjalevyn etureunan voi sijoittaa laitteen säilytysalustan päälle. Pullon voi tällöin

siirtää pyörittämällä vaunusta säilytysalustalle.

5. Aseta molemmat kiinnityshihnat hiilidioksidipullon ympärille. Lukitse ja kiristä hihnat tämän jälkeen.
6. Kierrä hiilidioksidipullon suojakupu irti.

### HUOMIO

#### Toimintahäiriöt mahdollisia

Rasvan jäämät haittaavat kuivajäälumien muodostumista laitteessa.

Tarkasta hiilidioksidipullon ja hiilidioksidiletkun liitosyhteet ja kierteet. Puhdista liitosyhteet ja kierteet tarvittaessa ennen laitteeseen liittämistä.

Varmista, että pullon ja pullon liitännän väliin asennettu tiiviste on ehjä.

7. Jos pulloissa on jäännöspaineventtiili, kiinnitä hiilidioksidipulloon lisävarusteena saatava ABS-jäännöspaineventtiili (tilausnumero 2.574-006.0). Noudata sovitimen mukana toimitettuja erillisiä ohjeita.

8. Liitä pulloliitin, jossa on hiilidioksidisuodatin, hiilidioksidipulloon. Varmista, että ruuvilaipan ja hiilidioksidipullon väliin on asetettu asianmukainen pulloliittimen tiivisterengas.

9. Kiristä ruuvilaipan kapea liitosmutteri kevyesti kiinto- tai lenkkiavaimella (esim. 6.574-337.0). Pidä tällöin leveästä liitosmutterista kiinni kiintoavaimella, jotta hiilidioksidiletku ei pääse kiertymään.

### HUOMIO

Älä väännä (kierrä) hiilidioksidiletkua, muuten se voi vaurioitua.

## Liittäminen sähköverkkoon

### VAARA

#### Loukkaantumiswaara sähköiskun johdosta

Käytettävä pistorasian asentaminen on annettava sähköasentajan tehtäväksi. Pistorasian on oltava standardin IEC 60364-1 mukainen.

Laitteen saa yhdistää vain suojamaadoituskella varustettuun virtalähteeseen.

Käytettävän pistorasian on oltava helposti saavutettavissa. Pistorasian on sijaittava 0,6–1,9 metrin korkeudella lattia-asta.

Käytettävän pistorasian on oltava käyttäjän näköpiirissä.

Laite on suojattava 30 mA:n vikavirtasuojakytkimellä.

Tarkasta laitteen virtajohdon kunto ennen jokaista käyttökertaa. Älä käytä laitetta, jos laitteen johto on vaurioitunut. Anna vaurioituneen kaapelin vaihtaminen sähköalan ammattilaisen tehtäväksi.

Jatkokaapelin suojauksen on oltava kotelointiluokan IPX4 mukainen. Kaapelin tyyppi on oltava puolestaan vähintään luokituksen H 07 RN-F 3G1,5 mukainen.

Soveltumattomat jatkojohdot voivat olla vaarallisia. Jos käytetään jatkojohtoa, sen täytyy soveltua ulkikäyttöön ja liitännän on oltava kuiva ja maanpinnan yläpuolella. On suositeltavaa käyttää johtokelaa, joka pitää pistorasian vähintään 60 mm lattian yläpuolella.

1. Yhdistä verkkopistoke pistorasiaan.

## Puhallusajan nollaaminen

Puhallusaikalaskurin voi palauttaa työajan laskemiseksi lukemaan 0 ennen työskentelyn aloittamista.

1. Käännä ohjelmakytin nollausasentoon.

### Kuva F

- ① Seuraavaan huoltoon jäljellä oleva aika
- ② Puhallusaika edellisestä nollauksesta
- ③ Paineilman/pellettien painike

2. Paina paineilman/pellettien painiketta puhalluspistoolissa.

Puhallusaika palautuu lukemaan 0

## Käyttö

### VAARA

#### Loukkaantumiswaara

Ympäristöön lentävät kuivajääpelletit voivat aiheuttaa loukkaantumisen tai kylmyydestä johtuvia palovammoja.

Älä suuntaa puhalluspistoolia ihmisiä kohti. Huolehdi siitä, että sivulliset poistuvat käyttöpaikasta, ja estä heidän pääsynsä käyttöaikana. Älä koske käytön aikana suuttimen tai kuivajääsuihkuun.

1. Suorita kaikki huoltotyöt luvusta "Hoito ja huolto / päivittäin ennen käytön aloittamista".
2. Eristä työalue, jotta kukaan pääse kulkemaan työalueelle laitteen käytön aikana.

### VAARA

#### Tukehtumiswaara

Hiilidioksidin aiheuttama tukehtumiswaara. Kuivajääpelletit koostuvat kiinteästä hiilidioksidista. Työpaikan ilman hiilidioksidipitoisuus kasvaa laitteen käytön aikana.

Johda poistoletku esimerkiksi rakennuksen ulkopuolelle, jotta hiilidioksidista ei aiheudu vaaraa kenellekään.

**Ohje:** Hiilidioksidi on ilmaa raskaampaa.

Huolehdi siitä, että hiilidioksidi ei voi laskeutua alaspäin, esimerkiksi (virtaamalla) ulkopuolelta työtilan alapuoliseen kellari-kerrokseen.

Hiilidioksidivaroittimen käyttö on suositeltavaa pitkäkestoisten puhallustöiden yhteydessä (kesto yli 10 minuuttia päivässä) ja etenkin pienissä tiloissa (pinta-ala alle 300 m<sup>3</sup>).

Korkeasta hengitysilman hiilidioksidipitoisuudesta aiheutuvia oireita:

3...5 %: Päänsärky, tiheä hengitystaajuus.  
7...10 %: Päänsärky, pahoinvointi, mahdollisesti tajuttomuus.

Sammuta laite välittömästi ja hakeudu raittiiseen ilmaan heti, kun havaitset itselläsi ensimmäisiä merkkejä edellä kuvatuista oireista. Paranna ehdottomasti ilmanvaihtoa tai käytä hengityslaitetta, ennen kuin jatkat työskentelyä.

Perehdy hiilidioksidin toimittajan laatimaan käyttöturvallisuustiedotteeseen.

#### Terveydelle vaarallisten aineiden aiheuttama vaara.

Puhdistuksen kohteesta irronneet aineet nousevat ilmaan pölynä.

Huolehdi asianmukaisista varotoimista, jos puhdistusprosessin aikana saattaa muodostua haitallisia pölyjä.



## Räjähdysvaara

Rautaoksidin ja kevytmetallipölyn seos voi syttyä hankalissa olosuhteissa ja johtaa voimakkaaseen lämmön muodostumiseen. Älä koskaan käsittele kevytmetalleja ja rautapitoisia osia samanaikaisesti.

Puhdista työtila ja imulaite, ennen kuin käsittelet kevytmetallimateriaalin sijaan rautapitoista materiaalia tai päinvastoin.

3. Huolehdi riittävästä ilmanvaihdosta ahtaissa tiloissa työskentelyn yhteydessä, jotta huoneilman hiilidioksidipitoisuus pysyy vaarallisen tason alapuolella.
4. Kiinnitä kevyet puhdistuksen kohteet.

## VAARA

### Sähköstaattisen purkauksen vaara

Puhdistuksen kohde voi varautua puhdistusprosessin aikana sähköstaattisesti. Vaurauksen purkautuminen voi aiheuttaa loukkaantumisen ja johtaa elektronisten moduulien vaurioitumiseen.

Maadoita puhdistuksen kohde ja säilytä maadoituskytkentä koko puhdistuksen ajan.

5. Maadoita puhdistuksen kohde sähköisesti.
6. Käytä suojavaatetusta, suojakäsineitä, tiiviitä suojalaseja ja kuulosuojainta.
7. Kytke paineilmansyöttö toimintaan.
8. Avaa hiilidioksidipullon sulkuventtiili.
9. Käännä ohjelmakytin tehon 3 asentoon.

### Kuva G

- ① Ohjelmakytin
- ② Teho 1
- ③ Teho 2
- ④ Teho 3
- ⑤ Nollaus (Reset)

10. Valitse turvallinen oleskelupaikka ja asetu tukevaan asentoon, jotta et meneätä tasapainoasi puhalluspistoolin rekyliivoiman vaikutuksesta.

## Puhdistus kuivajäapelleteillä

1. Valitse käyttö pellettisuihkun avulla paineilman/pellettien painikkeella. (Merkkivalo ei saa palaa.)

### Kuva I

- ① Paineilman/pellettien painike, varustettu merkkivalolla  
Palaa punaisena: paineilmasuihku  
Pois: pellettisuihku
2. Säädä suihkun paine paineenalentimella (ei sisälly toimitukseen) haluamaasi arvoon. Enimmäispaine: 10 bar. Vähimmäispaine:
  - Teho 1: 0,7 bar
  - Teho 2: 1,4 bar
  - Teho 3: 2,8 bar

### Huomautus

Paine ilmestyy näyttöön. Näyttö vilkkuu, jos vähimmäispaine jää saavuttamatta tai enimmäispaine ylittyy.

3. Suuntaa puhalluspistooli kehosta pois päin.
4. Työnnä puhalluspistoolin varmistusvipua ylöspäin ja vedä samalla liipaisimesta.

### Kuva K

- ① Varmistusvipu
- ② Rajoitusvipu
- ③ Työvalo

Työvalo syttyy samanaikaisesti pellettien valmistuksen käynnistyessä.

5. Odota, kunnes pellettisuihku on muodostunut.

### HUOMIO

Älä koskaan käytä laitetta ilman hiilidioksidipulloa tai hiilidioksidipullon ollessa tyhjä.

Valitse ohjelmakytkimellä suurempi teho tai vaihda hiilidioksidipullo, jos puhalluspistoolista ei poistu pellettejä vielä 5 minuutin puhalluksen jälkeenkään.

6. Käännä ohjelmakytin tarvittaessa takaisin tehon 2 tai 1 asentoon.

### HUOMIO

#### Vaurioitumisvaara

Suuria pellettejä saattaa tulla ulos.

Tarkista puhdistusteho ensin huomaamattomassa kohdassa vaurioiden välttämiseksi.

#### Huomautus

Jos kuivajääsuihku keskeytyy, lisää suihkun painetta tai aseta alempi taso ohjelmanvalitsimelle.

7. Suuntaa pellettisuihku puhdistettavaan kohteeseen ja poista liika suihkun avulla.
8. Vapauta laukaisinvipu. Pellettisuihku lakkaa. Työvalo sammuu 30 sekunnin kuluttua.
9. Aseta puhalluspistooli kiinnityskartion avulla laitteen pidikkeeseen.

### Kuva J

- ① Pidike
- ② Kiinnityskartio
- ③ Ruiskutuspistooli

10. Sulje hiilidioksidipullon sulkuventtiili, jos työtauko kestää yli 30 minuuttia.

## Paineilma ilman pellettisuihku

Irtोनainen liika voidaan poistaa paineilmalta, joka ei sisällä kuivajäapellettejä.

1. Valitse paineilmaikäyttö paineilman/pellettien painikkeella. (Punaisen merkkivalon täytyy palaa.)

### Kuva I

- ① Paineilman/pellettien painike, varustettu merkkivalolla  
Palaa punaisena: paineilmasuihku  
Pois: pellettisuihku

2. Työnnä puhalluspistoolin varmistusvipua ylöspäin ja vedä samalla liipaisimesta.

### Kuva K

- ① Varmistusvipu
- ② Rajoitusvipu
- ③ Työvalo

- Paineilmaa virtaa puhallussuuttimesta, ja työvalo palaa.
3. Suuntaa paineilmasuihku puhdistettavaan kohteeseen ja poista liika.
4. Vapauta laukaisinvipu. Paineilmasuihku lakkaa. Työvalo sammuu 30 sekunnin kuluttua.
5. Aseta puhalluspistooli kiinnityskartion avulla laitteen pidikkeeseen.
6. Sulje hiilidioksidipullon sulkuventtiili, jos työtauko kestää yli 30 minuuttia.

## Käytön lopettaminen

1. Vapauta puhalluspistoolin liipaisin.
2. Sulje hiilidioksidipullon sulkuventtiili.
3. Vedä puhalluspistoolin liipaisimesta, kunnes suuttimesta ei tule enää pellettejä.
4. Käännä ohjelmakytin tehon 1 asentoon.
5. Sulje paineilmansyöttö.
6. Vedä puhalluspistoolin liipaisimesta, kunnes paineilma on poistunut laitteesta.
7. Käännä ohjelmakytin asentoon "0/OFF".
8. Irrota verkkopistoke pistorasiasta.
9. Kierrä verkkojohto rullalle ja ripusta johto letku-/kaapelipidikkeeseen. Kiinnitä johto kumikiinnittimellä.

### Kuva L

- ① Verkkajohto
  - ② Letku-/kaapelipidike
  - ③ Kumikiinnittimet
  - ④ Poistoletku
10. Irrota paineimaletku laitteesta.
  11. Kierrä paineimaletku rullalle ja ripusta letku letku-/kaapelipidikkeeseen. Kiinnitä letku kumikiinnittimellä.
  12. Kierrä puhallusaineletku rullalle ja ripusta letku puhallusaineletkulle tarkoitettuun pidikkeeseen.
  13. Aseta puhalluspistooli kartion avulla laitteen pidikkeeseen.

## Kuljetus

### VARO

#### Onnettomuus- ja loukkaantumisvaara

Ota kuljetuksen ja varastoinnin yhteydessä huomioon laitteen paino, katso luku "Tekniset tiedot".

### HUOMIO

#### Vaurioitumisvaara

Moottoriöljyä voi vuotaa, jos laitetta kuljetetaan vaaka-asennossa. Seurauksena oleva öljyn puute voi johtaa vaurioihin seuraavan käytön aikana.

Kuljeta laitetta vain pystyasennossa.

1. Suorita ennen kuljetusta kaikki luvussa "Käytön lopettaminen" kuvatut työvaiheet.
2. Vapauta kääntyvien pyörien seisontajarru ja työnnä laitetta työntöaisasta.
3. Poista hiilidioksidipullo laitteesta, ennen kuin kuormaat laitteen ajoneuvoon.
4. Laitteen nostaminen on mahdollista 2 henkilön toimesta. Kumpikin henkilöistä käyttää tarkoitukseen laitteen alapuolella olevaa kahvaa ja tukee laitetta toisella kädellä yläreunasta.
5. Lukitse kääntyvien pyörien seisontajarrut ajoneuvossa tapahtuvaa kuljetusta varten ja kiinnitä laite sidontaliinalla.

### Kuva M

## Varastointi

### VARO

#### Onnettomuus- ja loukkaantumisvaara

Ota kuljetuksen ja varastoinnin yhteydessä huomioon laitteen paino, katso luku "Tekniset tiedot".

Laitetta saa säilyttää vain sisätiloissa.

#### ⚠ VAARA

#### **Tukehtumisvaara**

Hiilidioksidi voi kerääntyä suljettuihin tiloihin ja johtaa tukehtumiskuolemaan.

Varastoi hiilidioksidipullot (myös laitteeseen liitettyinä) vain tiloissa, joissa on hyvä ilmanvaihto.

## Hoito ja huolto

### Huolto-ohjeita

Laitteiston käyttöturvallisuuden perustana on säännöllinen huolto seuraavan huoltosuunnitelman mukaisesti.

Käytä ainoastaan valmistajan alkuperäisiä varaosia tai valmistajan suosittelemia osia, kuten

- vara- ja kulutusosat,
- lisätarvikkeosat,
- käyttöaineet,
- puhdistusaineet.

#### ⚠ VAARA

#### **Onnettomuusvaara**

Laitte voi käynnistyä vahingossa. Laitteen kylmät osat tai nestemäinen hiilidioksidi voivat aiheuttaa paleltumia. Kaasumainen hiilidioksidi voi aiheuttaa tukehtumiskuoleman.

Suorita ennen laitteeseen kohdistuvien työtehtävien aloittamista kaikki luvussa "Käytön lopettaminen" kuvatut työvaiheet.

Odota, kunnes laite on lämmennyt, tai käytä kylmänsuojavaatetusta. Älä koskaan vie kuivaa jäätä suuhusi.

#### **HUOMIO**

#### **Vaurioitumisvaara**

Väärälaisen puhdistusaineen käyttö voi vahingoittaa laitetta ja puhalluspistoolia.

Älä koskaan puhdista laitetta tai puhalluspistoolia liuottimilla, bensiinillä tai öljyä sisältävillä puhdistusaineilla.

### Huoltosopimus

Laitteiston luotettavan toiminnan takaamiseksi suosittelemme huoltosopimuksen te-

kemistä. Ota yhteyttä vastaavan KÄRCHER-huoltopalveluun.

### Huoltosuunnitelma

#### **Päivittäin ennen käytön aloittamista**

1. Tarkasta puhallusaineletku huolellisesti halkeamien, taittuneiden kohtien ja muiden vaurioiden varalta. Pehmeät kohdat letkussa ovat merkki letkun sisäosan kulumisesta. Vaihda viallinen tai kulunut letku uuteen.
2. Tarkasta sähköjohdot ja liittimet vaurioiden varalta. Anna asiakaspalvelun vaihtaa vialliset osat.

#### **100 käyttötunnin välein**

1. Tarkasta puhallusaineletkun ja laitteen liittimet vaurioiden ja kulumisen varalta. Vaihda viallinen puhallusaineletku. Anna huoltopalvelun vaihtaa laitteeseen kuuluvat vialliset liittimet.

#### **500 tunnin välein tai vuosittain**

1. Anna asiakaspalvelun tarkastaa laite.

#### **2 vuoden välein**

1. Uusi puhallusaineletku vähintään 2 vuoden välein.

### Tarkastukset

Saksassa sovellettavan DGUV R 100-500 -ohjeen mukaan asiantuntijan on suoritettava laitteelle seuraavat tarkastukset. Tarkastuksen tulokset on kirjattava tarkastustodistukseen. Laitteen omistajan on säilytettävä tarkastustodistus seuraavaan tarkastukseen saakka.

#### **Yli vuoden pituisen käytön keskeytyksen jälkeen**

1. Tarkasta, että laite on asianmukaisessa kunnossa ja toimii moitteettomasti.

#### **Sijoituspaikan vaihtamisen jälkeen**

1. Tarkasta, että laite on asianmukaisessa kunnossa, toimii moitteettomasti ja on sijoitettu oikein käyttöpaikkaan.

### **Kunnostustöiden tai käyttöturvallisuuteen mahdollisesti vaikuttavien muutosten jälkeen**

1. Tarkasta, että laite on asianmukaisessa kunnossa, toimii moitteettomasti ja on sijoitettu oikein käyttöpaikkaan.

## Häiriöitä koskevat ohjeet

#### ⚠ VAARA

#### **Onnettomuusvaara**

Laitte voi käynnistyä vahingossa. Laitteen kylmät osat tai nestemäinen hiilidioksidi voivat aiheuttaa paleltumia. Kaasumainen hiilidioksidi voi aiheuttaa tukehtumiskuoleman.

Suorita ennen laitteeseen kohdistuvien työtehtävien aloittamista kaikki luvussa "Käytön lopettaminen" kuvatut työvaiheet.

Odota, kunnes laite on lämmennyt, tai käytä kylmänsuojavaatetusta. Älä koskaan vie kuivaa jäätä suuhusi.

#### **HUOMIO**

#### **Vaurioitumisvaara**

Väärälaisen puhdistusaineen käyttö voi vahingoittaa laitetta ja puhalluspistoolia.

Älä koskaan puhdista laitetta tai puhalluspistoolia liuottimilla, bensiinillä tai öljyä sisältävillä puhdistusaineilla.

### Häiriönäyttö

Häiriöiden näyttö tapahtuu ohjauspaneelin merkkivalojen avulla.

#### **Kuva N**

- ① Puhalluspistoolin häiriöiden näyttö
- ② Paineilmansyötön häiriöiden näyttö
- ③ Pellettien valmistamishäiriöiden näyttö
- ④ Pellettien annosteluhäiriöiden näyttö

### Häiriöiden poistaminen

Häiriöillä on usein yksinkertaisia syitä, jotka voit itse poistaa seuraavan yleiskatsauksen avulla. Ota yhteyttä valtuutettuun Kärcher-asiakaspalveluun epäselvissä tapauksissa tai sellaisten häiriöiden tapauksessa, joita ei ole mainittu tässä.

Virhe	Korjaus
<b>Puhalluspistoolin häiriöiden näyttö palaa</b>	<ul style="list-style-type: none"><li>● Älä vedä puhalluspistoolin liipaisimesta ennen käynnistystä.</li><li>● Poista puhalluspistoolin liipaisimen kiinnitys.</li></ul>
<b>Puhalluspistoolin häiriöiden näyttö vilkkuu</b>	<ul style="list-style-type: none"><li>● Tarkasta, onko puhalluspistoolin ohjausjohto yhdistetty laitteeseen.</li><li>● Tarkasta, onko puhallusaineletku vaurioitunut.</li></ul>
<b>Paineilmansyötön häiriöiden näyttö palaa</b>	<ul style="list-style-type: none"><li>● Kasvata ilmanpainetta.</li></ul>
<b>Paineilmansyötön häiriöiden näyttö vilkkuu</b>	<ul style="list-style-type: none"><li>● Tarkasta, onko poistoletkussa tukoksia.</li><li>● Hiilidioksidipullo on liian kuuma, minkä vuoksi myös pullon paine on liian suuri. Sijoita laite ja hiilidioksidipullo viileämpään paikkaan tai suojaa laite ja pullo suoralta auringonpaisteelta.</li></ul>
<b>Pellettien valmistushäiriöiden näyttö palaa</b>	<ul style="list-style-type: none"><li>● Anna laitteen ilman sulaa. Tarkasta hiilidioksidisuodatin ja vaihda suodatin tarvittaessa. Palauta laite tämän jälkeen lähtötilaan.</li><li>● Jos häiriö esiintyy toistuvasti, vaihda hiilidioksidipullo.</li></ul>
<b>Pellettien annosteluhäiriöiden näyttö palaa</b>	<ul style="list-style-type: none"><li>● Kytke laite pois päältä ja takaisin päälle.</li><li>● Jos häiriönäyttö palaa edelleen, ota yhteys huoltopalveluun.</li></ul>
<b>Pellettien annosteluhäiriöiden näyttö vilkkuu</b>	<ul style="list-style-type: none"><li>● Anna annostelumoottorin jäähtyä. Sijoita laite siten, että ilma pääsee virtaamaan laitteeseen alhaalta. Ota tarvittaessa yhteyttä asiakaspalveluun.</li></ul>
<b>Jännitteensyötön merkkivalo ei pala</b>	<ul style="list-style-type: none"><li>● Yhdistä verkkopistoke pistorasiaan.</li><li>● Tarkasta jännitteensyöttö rakennuksen puolelta.</li></ul>
<b>Paineilman merkkivalo ei pala</b>	<ul style="list-style-type: none"><li>● Liitä paineilemaletku laitteeseen.</li><li>● Avaa sulkuventtiili sijoituspaikan paineilmajärjestelmästä.</li></ul>
<b>Laite ei toimi</b>	<ul style="list-style-type: none"><li>● Tarkasta merkkivalot ja häiriönäytöt.</li><li>● Palauta laite lähtötilaan.</li></ul>

Virhe	Korjaus
<b>Heikko puhdistusteho</b>	<ul style="list-style-type: none"> <li>● Käännä ohjelmakytin suuremman tehon asentoon.</li> <li>● Kasvata suihkun painetta.</li> <li>● Tarkasta hiilidioksidipullon täyttöaste.</li> <li>● Älä käytä kuumentunutta hiilidioksidipulloa. Suojaa hiilidioksidipullo lämpösäteilyltä. Pellettien valmistuksen tehokkuus heikentyy huomattavasti, jos hiilidioksidin lämpötila on yli 31 °C.</li> <li>● Anna puhallusaineetkun ja puhalluspistoolin sulaa tukosten poistamiseksi. Kasvata tämän jälkeen suihkun painetta.</li> </ul>
<b>Liian pieni pellettiannos</b>	<ul style="list-style-type: none"> <li>● Käännä ohjelmakytin suuremman tehon asentoon.</li> <li>● Vaihda hiilidioksidipullon ja laitteen välinen hiilidioksidisuodatin.</li> </ul>
<b>Kuivajääsuihkun toistuvat keskeytykset</b>	<ul style="list-style-type: none"> <li>● Käännä ohjelmakytin alemmalle tasolle tai lisää suihkun painetta.</li> <li>● Jos suihkusuutin on tukossa: <ul style="list-style-type: none"> <li>a Sulje hiilidioksidipullo välittömästi.</li> <li>b Anna laitteen sulaa 30 minuuttia.</li> <li>c Kasvata suihkun painetta.</li> <li>d Käynnistä laite hiilidioksidipullo suljettuna, jotta pellettijäämät poistuvat.</li> </ul> </li> </ul>

### Laitteen nollaaminen

1. Paina laitteen sisällä olevaa nollauspainiketta ruuvimeisselillä.

### Kuva O

### Vaihda hiilidioksidisuodatin

#### HUOMIO

#### Toimintahäiriöt

*Epäpuhtauksia sisältävä hiilidioksidi voi aiheuttaa toimintahäiriöitä.*

*Huolehdi hiilidioksidisuodattimen parissa työskennellessäsi ehdottomasti siitä, että laitteeseen ei pääse likaa.*

#### HUOMIO

#### Toimintahäiriöt

*Epäpuhtauksista johtuvat toimintahäiriöt.*

*Hiilidioksidisuodatin ja kuparitiivisterengas on vaihdettava sulkuruuvien jokaisen löysäämisen tai irrottamisen jälkeen. Jos näin ei tehdä, hiukkaset voivat irrota hiilidioksidisuodattimesta ja aiheuttaa toimintahäiriöitä.*

#### Huomautus

*Hiilidioksidisuodatin pestään ja puhdistetaan heti, kun paineistettu pulloliitäntä irrotetaan hiilidioksidipullost.*

*Hiilidioksidisuodattimen säännöllinen vaihtaminen ei siis ole tarpeen.*

1. Sulje hiilidioksidipullon sulkuventtiili.
2. Tee hiilidioksidiletku paineettomaksi käyttämällä laitetta noin 1 minuutin ajan suurimmalla teholla.
3. Kierrä hiilidioksidipullon ruuvilaippa irti.
4. Kierrä sulkuruuvi varovasti irti ruuvilappasta. Anna ruuvilappan roikkua tällöin alaspäin, jotta hiilidioksidiletkuun ei pääse tunkeutumaan likaa.

### Kuva P

- ① Ruuvilaippa
- ② Hiilidioksidisuodatin
- ③ Kuparitiivisterengas
- ④ Sulkuruuvi
5. Poista hiilidioksidisuodatin.
6. Puhdista sulkuruuvi ja ruuvilaippa imuroimalla.
7. Paina uusi hiilidioksidisuodatin sulkuruuviin varovasti käsin.
8. Vaihda kuparitiivisterengas.
9. Kiristä sulkuruuvi pitäen kiinni ruuvilappan leveästä kuusiokulmasta kiintoavaimella.

Kiristysmomentti: 80 Nm.

### Takuu

Jokaisessa maassa ovat voimassa vastavan myyntiyhtiön julkaisemat takuehdot. Korjaamme laitteessa mahdollisesti ilmevät häiriöt takuuajan kuluessa maksutta, jos häiriöiden syynä ovat olleet materiaali- tai valmistusvirheet. Takuutapauksessa pyydämme ottamaan yhteyttä ostotositteen kanssa jälleenmyyjään tai lähimpään valtuutettuun asiakaspalveluun.

(Osoite, katso takasivu)

### Lisävarusteet

#### ABS-jäännöspaineventtiili

Tilausnumero 2.574-006.0

Tarvitaan käytettäessä hiilidioksidipulloja, joissa on jäännöspaineventtiili.

### Tekniset tiedot

		IB 10/ 8 L2P
<b>Sähköliitäntä</b>		
Verkkojännite	V	220...230
Vaihe	~	1
Taajuus	Hz	50...60
Liitäntäteho	kW	1,0
Kotelointiluokka		IPX4
Vuotovirta, tyyppi	mA	<3,5
FI-suojakytin	delta I, A	0,03
<b>Paineilmaliitäntä</b>		
Paineilmaletku, nimellisko (min.)	Tuuma	0,5
Paine (enint.)	MPa (bar)	1,0 (10)
Paineilman kulutus, maks.	m <sup>3</sup> /min	0,8
<b>Laitteen tehotiedot</b>		
Suihkun paine, maks.	MPa (bar)	1,0 (10)
Suihkun paine, min., teho 1	MPa (bar)	0,07 (0,7)
Suihkun paine, min., teho 2	MPa (bar)	0,14 (1,4)
Suihkun paine, min., teho 3	MPa (bar)	0,28 (2,8)

		IB 10/ 8 L2P
Hiilidioksidin kulutus	kg/h	20...60
Puhalluspistoolin rekyylivoima, maks.	N	40
<b>Hiilidioksidipullo</b>		
Maksimitäyttömäärä	kg	37,5
Halkaisija, maks.	mm	220
<b>Ympäristöolosuhteet</b>		
Ilmanvaihto	m <sup>3</sup> /h	2000
<b>Mitat ja painot</b>		
Tyypillinen käyttöpaino (ilman hiilidioksidipulloa)	kg	95
Pituus	mm	866
Leveys	mm	443
Korkeus ilman hiilidioksidipulloa	mm	970

### Määritetyt arvot EN 60335-2-79 mukaan

Käsi-käsivarsi-tärinäarvo	m/s <sup>2</sup>	0,08
Äänenpainetaso	dB(A)	95
Äänen tehotaso LWA + epävarmuus KWA	dB(A)	115

Oikeus teknisiin muutoksiin pidätetään.

### EU-vaatimustenmukaisuusvakuutus

Täten vakuutamme, että jäljempänä kuvattu kone vastaa suunnittelultaan ja rakenteeltaan sekä meidän markkinoille tuomanamme mallina EU-direktiivien olennaisia turvallisuus- ja terveysvaatimuksia. Jos konetta muutetaan ilman meidän hyväksyntäämme, tämän vakuutuksen voimassaolo raukeaa.

Tuote: Ice Blaster

Tyyppi:

1.574-xxx (IB 10/8 L2P)

#### Sovellettavat EU-direktiivit

2006/42/EY (+2009/127/EY)

2014/30/EU

2011/65/EU

2009/125/EY + 2009/1781

#### Sovelletut yhdenmukaistetut standardit

EN 60335-1

EN IEC 63000: 2018

EN 62233: 2008

EN 55014-1: 2017 + A11: 2020

EN 55014-2: 2015

Dokumentointivastaava:

S. Reiser

Alfred Kärcher SE &amp; Co. KG

Alfred-Kärcher-Str. 28 - 40

71364 Winnenden (Germany)

Puh.: +49 7195 14-0



Faksi: +49 7195 14-2212

Winnenden, 1.2.2021

## Περιεχόμενα

Γενικές υποδείξεις .....	84
Προβλεπόμενη χρήση .....	84
Λειτουργία .....	84
Προστασία του περιβάλλοντος .....	84
Υποδείξεις ασφαλείας .....	84
Συστήματα ασφαλείας .....	86
Παρελκόμενα και ανταλλακτικά .....	86
Παραδοτέος εξοπλισμός .....	86
Στοιχεία χειρισμού .....	86
Έναρξη χρήσης .....	86
Χειρισμός .....	88
Τερματισμός λειτουργίας .....	89
Μεταφορά .....	89
Αποθήκευση .....	89
Φροντίδα και συντήρηση .....	89
Αντιμετώπιση βλαβών .....	90
Εγγύηση .....	91
Παρελκόμενα .....	91
Τεχνικά στοιχεία .....	91
Δήλωση συμμόρφωσης ΕΕ .....	92

## Γενικές υποδείξεις

  Προτού θέσετε τη συσκευή για πρώτη φορά σε λειτουργία, διαβάστε τις παρούσες οδηγίες χρήσης και ακολουθήστε τις. Φυλάξτε τις αρχικές οδηγίες λειτουργίας για μεταγενέστερη χρήση ή για τον επόμενο ιδιοκτήτη.

## Προβλεπόμενη χρήση

- Η συσκευή προορίζεται για την απομάκρυνση ρύπων με χρήση σφαιριδίων ξηρού πάγου, τα οποία επιταχύνονται από μια δέσμη αέρος.
- Τα σφαιρίδια ξηρού πάγου παράγονται στη συσκευή. Αυτό απαιτεί υγρό διοξείδιο του άνθρακα από μια φιάλη βυθιζόμενου σωλήνα.
- Η συσκευή δεν επιτρέπεται να λειτουργεί σε περιβάλλον, όπου υπάρχει κίνδυνος έκρηξης.
- Στον τόπο χρήσης, πρέπει να τηρείται η ελάχιστη ανταλλαγή αέρα που καθορίζεται στο κεφάλαιο "Τεχνικά στοιχεία".
- Το περιβάλλον της συσκευής επιτρέπεται να αφαιρείται μόνο για λόγους συντήρησης από το τεχνικό τμήμα της KÄRCHER.

## Ποιότητα CO<sub>2</sub>

Για να διασφαλιστεί η απρόσκοπτη λειτουργία, το χρησιμοποιούμενο διοξείδιο του άνθρακα πρέπει τουλάχιστον να συμμορφώνεται με τις ακόλουθες προδιαγραφές:

- Τεχνικό διοξείδιο του άνθρακα, κλάσης 2.5 ή καλύτερο
- Καθαρότητα ≥ 99,5%
- Περιεκτικότητα σε νερό (H<sub>2</sub>O) ≤ 250 ppm
- NVOC (λάδι και λίπος) ≤ 2 ppm

## Λειτουργία

Ο πάγος σε ξηρή μορφή δημιουργείται χαλαρώνοντας το υγρό διοξείδιο του άνθρακα. Το αέριο διοξείδιο του άνθρακα που προκύπτει επίσης απομακρύνεται από τον χώρο εργασίας μέσω του σωλήνα εξάτμισης.

Ο πάγος σε ξηρή μορφή συμπιέζεται σε σφαιρίδια ξηρού πάγου στη συσκευή.

Ο πεπιεσμένος αέρας φτάνει στο πιστόλι ψεκασμού μέσω μιας μαγνητικής βαλβίδας. Η πίεση του αέρα ελέγχεται από έναν επιτόπιο μειωτή πίεσης. Όταν ενεργοποιείται η σκανδάλη του πιστολιού ψεκασμού, η βαλβίδα ανοίγει και ο πίδακας αέρα αναδύεται από το πιστόλι. Επιπλέον, τα σφαιρίδια ξηρού πάγου διοχετεύονται στο ρεύμα αέρα μέσω μιας συσκευής δοσολογίας.

Τα σφαιρίδια ξηρού πάγου χτυπούν στην επιφάνεια για καθαρισμό και απομακρύνουν τη βρωμιά. Τα κρύα σφαιρίδια ξηρού πάγου στους -79 °C δημιουργούν επίσης θερμικές καταπονήσεις μεταξύ της βρωμιάς και του αντικειμένου που πρέπει να καθαριστεί, οι οποίες συμβάλλουν επίσης στη διάλυση του ρύπου. Επιπλέον, ο ξηρός πάγος μετατρέπεται αμέσως σε αέριο διοξείδιο του άνθρακα με το χτύπημα, παίρνοντας έτσι 700 φορές τον όγκο του. Ως αποτέλεσμα, ο ρύπος που έχει διεισδύσει στον ξηρό πάγο διοχετεύεται.

## Προστασία του περιβάλλοντος

 Τα υλικά συσκευασίας είναι ανακυκλώσιμα. Απορρίπτετε τις συσκευασίες με περιβαλλοντικά ορθό τρόπο.

 Οι ηλεκτρικές και ηλεκτρονικές συσκευές περιέχουν πολύτιμα ανακυκλώσιμα υλικά και, συχνά, εξαρτήματα όπως μπαταρίες απλές, επαναφορτιζόμενες ή λάδια, τα οποία σε περίπτωση λανθασμένης χρήσης ή απόρριψης μπορούν να θέσουν σε κίνδυνο την ανθρώπινη υγεία και το περιβάλλον. Ωστόσο, αυτά τα συστατικά είναι απαραίτητα για τη σωστή λειτουργία της συσκευής. Οι συσκευές που φέρουν αυτό το σύμβολο δεν επιτρέπεται να απορρίπτονται μαζί με τα οικιακά απορρίμματα.

## Υποδείξεις σχετικά με συστατικά (REACH)

Ενημερωμένες πληροφορίες σχετικά με τα συστατικά είναι διαθέσιμες στη διεύθυνση: [www.kaercher.com/REACH](http://www.kaercher.com/REACH)

## Υποδείξεις ασφαλείας

Η συσκευή επιτρέπεται να χρησιμοποιείται μόνο από άτομα που έχουν διαβάσει και κατανοήσει το παρόν εγχειρίδιο λειτουργίας. Να λαμβάνονται ιδιαίτερα υπόψη όλες οι υποδείξεις ασφαλείας. Φυλάξτε αυτό το εγχειρίδιο λειτουργίας έτσι ώστε να βρίσκεται στη διάθεση του χρήστη ανά πάσα στιγμή.

Ο χρήστης/ιδιοκτήτης της συσκευής θα πρέπει να διενεργεί επιτόπια εκτίμηση κινδύνου και να διασφαλίζει την εκπαίδευση των χειριστών.

## Διαβαθμίσεις κινδύνων

### ⚠ ΚΙΝΔΥΝΟΣ

- Υπόδειξη άμεσου κινδύνου, ο οποίος οδηγεί σε σοβαρούς τραυματισμούς ή θάνατο.

### ⚠ ΠΡΟΕΙΔΟΠΟΙΗΣΗ

- Υπόδειξη πιθανώς επικίνδυνης κατάστασης, η οποία μπορεί να οδηγήσει σε σοβαρούς τραυματισμούς ή θάνατο.







### ⚠ ΠΡΟΣΟΧΗ

- Υπόδειξη πιθανώς επικίνδυνης κατάστασης, η οποία μπορεί να οδηγήσει σε ελαφρείς τραυματισμούς.

### ΠΡΟΣΟΧΗ

- Υπόδειξη πιθανώς επικίνδυνης κατάστασης, η οποία μπορεί να οδηγήσει σε υλικές ζημιές.

## Σύμβολα επάνω στη συσκευή

      **Κίνδυνος τραυματισμού από εκσφενδονιζόμενα σφαιρίδια ξηρού πάγου.** Μην στρέψετε το πιστόλι ρίψης προς άτομα.

Απομακρύνετε τρίτα άτομα από τον τόπο χρήσης και κρατήστε τα μακριά (π.χ. με διαχωριστικά) κατά τη διάρκεια λειτουργίας. Στη διάρκεια λειτουργίας μην αγγίζετε το ακροφύσιο ή τη ριπή ξηρού πάγου.

 **CO<sub>2</sub> Κίνδυνος ασφυξίας από το διοξείδιο του άνθρακα.** Κατά τη λειτουργία αυξάνεται η περιεκτικότητα της ατμόσφαιρας του χώρου

εργασίας σε διοξείδιο του άνθρακα. Φροντίστε για επαρκή ανανέωση του αέρα στον χώρο εργασίας.

Για παράδειγμα, βάλτε τον ελαστικό σωλήνα καυσαερίων προς τα έξω, ώστε να μην κινδυνεύει κανείς από το διοξείδιο του άνθρακα.

Υπόδειξη: Το διοξείδιο του άνθρακα είναι βαρύτερο από τον αέρα. Βεβαιωθείτε ότι το διοξείδιο του άνθρακα δεν συσσωρεύεται (ρέει) σε χαμηλότερο σημείο, για παράδειγμα από έξω σε υπόγειο χώρο κάτω από το εργαστήριο.

Για εργασίες αμμοβολής μεγάλης διάρκειας (μεγαλύτερης από 10 λεπτά την ημέρα) και ειδικά σε μικρούς χώρους (κάτω των

300 m<sup>3</sup>), συνιστάται να έχετε συσκευή προειδοποίησης διοξειδίου του άνθρακα. Σημάδια υψηλής συγκέντρωσης διοξειδίου του άνθρακα:

3...5%: Πονοκέφαλος, υψηλός ρυθμός αναπνοών.

7...10%: Πονοκέφαλος, ναυτία, πιθανή απώλεια συνείδησης.

Εάν εμφανιστούν τέτοια σημάδια, απενεργοποιήστε αμέσως τη συσκευή και βγείτε στον καθαρό αέρα. Πριν συνεχίσετε τις εργασίες, βελτιώστε τα μέτρα εξαερισμού ή χρησιμοποιήστε αναπνευστική συσκευή.

Το διοξείδιο του άνθρακα είναι βαρύτερο από τον αέρα και συσσωρεύεται σε στενούς χώρους, σε μεγαλύτερο βάθος ή σε κλειστά δοχεία. Φροντίστε για επαρκή εξαερισμό του χώρου εργασίας. Λάβετε υπόψη το δελτίο στοιχείων ασφαλείας του προμηθευτή διοξειδίου του άνθρακα.



**Κίνδυνος τραυματισμού, κίνδυνος πρόκλησης ζημιών λόγω ηλεκτροστατικής φόρτισης.**

Κατά τη διαδικασία καθαρισμού,

το αντικείμενο καθαρισμού μπορεί να φορτιστεί ηλεκτροστατικά.

Γειώνουμε το αντικείμενο που πρόκειται να καθαριστεί και διατηρούμε τη γείωση μέχρι να ολοκληρωθεί η διαδικασία καθαρισμού.

**Κίνδυνος τραυματισμού από ηλεκτροπληξία.**

Μην ανοίγετε τη συσκευή. Εργασίες στη συσκευή επιτρέπεται να πραγματοποιούνται μόνο από το τμήμα πελατών της KÄRCHER.



**Κίνδυνος τραυματισμού με εγκαύματα ψύχους.**

Ο ξηρός πάγος έχει θερμοκρασία -79 °C. Μην αγγίζετε τον ξηρό πάγο ούτε τα κρύα εξαρτήματα της συσκευής.



**Κίνδυνος τραυματισμού λόγω πτώσης της φιάλης διοξειδίου του άνθρακα, κίνδυνος ασφυξίας από διοξείδιο του άνθρακα**

Στερεώστε με ασφάλεια τη φιάλη διοξειδίου του άνθρακα.



**Κίνδυνος τραυματισμού από εκσφενδονιζόμενα σφαιρίδια ξηρού πάγου και σωματίδια βρωμιάς.**

Φοράτε προστατευτικά γυαλιά.

**Κίνδυνος βλαβών στα όργανα ακοής.**

Φοράτε ωτοασπίδες.



**Κίνδυνος τραυματισμού από εκσφενδονιζόμενα σφαιρίδια ξηρού πάγου και σωματίδια βρωμιάς.**

Φοράτε προστατευτικά γάντια κατά EN 511.



**Κίνδυνος τραυματισμού από εκσφενδονιζόμενα σφαιρίδια ξηρού πάγου και σωματίδια βρωμιάς.**

Φοράτε προστατευτικό ρουχισμό με μακριά μανίκια.



**Προσοχή! Πιθανότητα για μόνιμες λειτουργικές διαταραχές.**

Ίχνη γράσου ή λαδιού εμποδίζουν τον σχηματισμό ξηρού πάγου στη συσκευή. Μη χρησιμοποιείτε γράσο, λάδι ή άλλα λιπαντικά στο στόμιο σύνδεσης ή στο σπείρωμα της φιάλης και στον ελαστικό σωλήνα διοξειδίου του άνθρακα.

### Γενικές υποδείξεις ασφαλείας

#### ⚠ ΚΙΝΔΥΝΟΣ

##### **Κίνδυνος τραυματισμού**

Η συσκευή μπορεί να ενεργοποιηθεί απροσδόκητα.

Πριν εργαστείτε στη συσκευή, βγάλτε το φως από την πρίζα.

##### **Κίνδυνος τραυματισμού**

Ο ξηρός πάγος και τα ψυχρά εξαρτήματα της συσκευής μπορεί να προκαλέσουν κρύα εγκαύματα εάν έρθετε σε επαφή μαζί τους.

Φορέστε ρούχα προστασίας από κρύο ή αφήστε τη συσκευή να ζεσταθεί πριν εργαστείτε στη συσκευή.

Ποτέ μην βάζετε ξηρό πάγο στο στόμα σας.

##### **Κίνδυνος τραυματισμού**

Η εκτόξευση ξηρού πάγου μπορεί να είναι επικίνδυνη αν χρησιμοποιηθεί ακατάλληλα. Μην στρέψετε την εκτόξευση ξηρού πάγου σε ανθρώπους, ενεργοποιημένο ηλεκτρικό εξοπλισμό ή στην ίδια τη συσκευή. Μην στρέψετε την εκτόξευση ξηρού πάγου στον εαυτό σας ή σε άλλους, π.χ. για να καθαρίσετε ρούχα ή παπούτσια.

**Κίνδυνος τραυματισμού**  
Ελαφριά αντικείμενα μπορούν να μεταφερθούν μέσω του ξηρού πάγου. Διορθώστε τα ελαφριά αντικείμενα στη θέση τους πριν ξεκινήσετε τον καθαρισμό.

##### **Κίνδυνος ασφυξίας**

Η αυξημένη συγκέντρωση διοξειδίου του άνθρακα στον αέρα που αναπνέετε μπορεί να οδηγήσει σε θάνατο από ασφυξία. Βεβαιωθείτε πως δεν εκπέμπονται καυσαέρια κοντά στις εισόδους αέρα. Παρέχετε επαρκή αερισμό στον χώρο εργασίας και βεβαιωθείτε ότι τα καυσαέρια εκκενώνονται σωστά.

#### ⚠ ΠΡΟΕΙΔΟΠΟΙΗΣΗ

**Κίνδυνος τραυματισμού**  
Η ανάκρουση του πιστολιού πίδακα μπορεί να σας βάλει εκτός ισορροπίας.

Βρείτε ένα ασφαλές μέρος για να σταθείτε και κρατήστε σταθερά το πιστόλι πίδακα προτού τραβήξετε τη σκανδάλη. **Κίνδυνος τραυματισμού**  
Pellet ξηρού πάγου και σωματίδια βρωμιάς μπορούν να χτυπήσουν και να τραυματίσουν ανθρώπους. Μην χρησιμοποιείτε τη συσκευή όταν βρίσκονται σε κοντινή απόσταση άλλα άτομα, εκτός εάν φορούν προστατευτικά ρούχα. Μην χρησιμοποιείτε τη συσκευή εάν έχει υποστεί ζημιά μια γραμμή σύνδεσης ή σημαντικά μέρη της συσκευής, π.χ. συσκευές ασφαλείας, σωλήνας λειαντικών μέσων, πιστόλι πίδακα.

Μην χρησιμοποιείτε τη συσκευή εάν έχει υποστεί ζημιά μια γραμμή σύνδεσης ή σημαντικά μέρη της συσκευής, π.χ. συσκευές ασφαλείας, σωλήνας λειαντικών μέσων, πιστόλι πίδακα.

Μην χρησιμοποιείτε τη συσκευή εάν έχει υποστεί ζημιά μια γραμμή σύνδεσης ή σημαντικά μέρη της συσκευής, π.χ. συσκευές ασφαλείας, σωλήνας λειαντικών μέσων, πιστόλι πίδακα.

Μην χρησιμοποιείτε τη συσκευή εάν έχει υποστεί ζημιά μια γραμμή σύνδεσης ή σημαντικά μέρη της συσκευής, π.χ. συσκευές ασφαλείας, σωλήνας λειαντικών μέσων, πιστόλι πίδακα.

Μην χρησιμοποιείτε τη συσκευή εάν έχει υποστεί ζημιά μια γραμμή σύνδεσης ή σημαντικά μέρη της συσκευής, π.χ. συσκευές ασφαλείας, σωλήνας λειαντικών μέσων, πιστόλι πίδακα.

Μην χρησιμοποιείτε τη συσκευή εάν έχει υποστεί ζημιά μια γραμμή σύνδεσης ή σημαντικά μέρη της συσκευής, π.χ. συσκευές ασφαλείας, σωλήνας λειαντικών μέσων, πιστόλι πίδακα.

Μην χρησιμοποιείτε τη συσκευή εάν έχει υποστεί ζημιά μια γραμμή σύνδεσης ή σημαντικά μέρη της συσκευής, π.χ. συσκευές ασφαλείας, σωλήνας λειαντικών μέσων, πιστόλι πίδακα.

### Οδηγίες ασφαλείας για φιάλες αερίου

#### ⚠ ΚΙΝΔΥΝΟΣ

##### **Κίνδυνος έκρηξης, κίνδυνος ασφυξίας**

Οι φιάλες αερίου μπορεί να εμφανίσουν ρωγμές, εάν είναι πολύ ζεστές ή εάν έχουν υποστεί μηχανική ζημιά. Η διαρροή διοξειδίου του άνθρακα μπορεί να προκαλέσει θάνατο από ασφυξία.

Προστατέψτε τις φιάλες αερίου από υπερβολική θερμότητα, πυρκαγιά, επικίνδυνη διάβρωση, μηχανικές ζημιές και μη εξουσιοδοτημένη πρόσβαση.

Αποθηκεύστε τις φιάλες αερίου έτσι ώστε να μην περιορίζονται οι οδοί διαφυγής.

Μην αποθηκεύετε φιάλες αερίου σε υπόγεια δωμάτια, σε σκάλες και πάνω από αυτές, σε διάδρομους, εισόδους και γκαράζ.

Μην αποθηκεύετε φιάλες αερίου μαζί με εύφλεκτα υλικά.

Αποθηκεύστε τις φιάλες αερίου σε όρθια θέση.

Ασφαλίστε τις φιάλες αερίου από ανατροπή ή πτώση.

Κλείστε τη βαλβίδα φιάλης πριν μεταφέρετε τις φιάλες αερίου.

Μεταφέρετε τις φιάλες αερίου με καροτσάκι ή όχημα και ασφαλίστε τες από πτώση.

Τραβήξτε το προστατευτικό κάλυμμα πριν σηκώσετε τη φιάλη αερίου για να βεβαιωθείτε ότι το προστατευτικό κάλυμμα είναι σταθερά στη θέση του.

Ασφαλίστε τη φιάλη αερίου στο σημείο χρήσης από την πτώση.

Μην ανοίγετε τη βαλβίδα φιάλης για να ελέγξετε την πίεση.

Ανοίξτε και κλείστε τη βαλβίδα φιάλης μόνο με το χέρι χωρίς τη βοήθεια εργαλείων.

Ελέγξτε τη σύνδεση βαλβίδας φιάλης / συσκευής για διαρροές.

Κλείστε τη βαλβίδα φιάλης κατά τη διάρκεια των διαλειμμάτων εργασίας και στο τέλος της εργασίας για να αποφύγετε την ανεξέλεγκτη διαρροή αερίου.

Αδειάστε τις φιάλες αερίου μέχρις ότου παραμείνει μια μικρή υπολειμματική πίεση στη φιάλη για να αποφευχθεί η είσοδος ξένων υλών.

Όταν η φιάλη αερίου αδειάσει στην υπολειπόμενη πίεση, κλείστε πρώτα τη βαλβίδα φιάλης πριν ξεβιδώσετε τη διάταξη δειγματοληψίας. Η φιάλη αερίου εξακολουθεί να έχει σημαντική υπολειμματική πίεση.

Πριν την επιστρέψετε, βιδώστε το παξιμάδι ασφάλισης και το προστατευτικό κάλυμμα στη φιάλη αερίου.

Εάν το αέριο διαφεύγει ανεξέλεγκτα, κλείστε τη βαλβίδα της φιάλης. Εάν η έξοδος αερίου δεν μπορεί να σταματήσει, πάρτε τη φιάλη έξω ή βγείτε από το δωμάτιο, μπλοκάρτε την πρόσβαση και εισέλθετε και αερίστε το δωμάτιο μόνο εάν μια μέτρηση συγκέντρωσης αποκλείει τον κίνδυνο.

Εάν το αέριο διαφεύγει ανεξέλεγκτα, κλείστε τη βαλβίδα της φιάλης. Εάν η έξοδος αερίου δεν μπορεί να σταματήσει, πάρτε τη φιάλη έξω ή βγείτε από το δωμάτιο, μπλοκάρτε την πρόσβαση και εισέλθετε και αερίστε το δωμάτιο μόνο εάν μια μέτρηση συγκέντρωσης αποκλείει τον κίνδυνο.

Εάν το αέριο διαφεύγει ανεξέλεγκτα, κλείστε τη βαλβίδα της φιάλης. Εάν η έξοδος αερίου δεν μπορεί να σταματήσει, πάρτε τη φιάλη έξω ή βγείτε από το δωμάτιο, μπλοκάρτε την πρόσβαση και εισέλθετε και αερίστε το δωμάτιο μόνο εάν μια μέτρηση συγκέντρωσης αποκλείει τον κίνδυνο.

Εάν το αέριο διαφεύγει ανεξέλεγκτα, κλείστε τη βαλβίδα της φιάλης. Εάν η έξοδος αερίου δεν μπορεί να σταματήσει, πάρτε τη φιάλη έξω ή βγείτε από το δωμάτιο, μπλοκάρτε την πρόσβαση και εισέλθετε και αερίστε το δωμάτιο μόνο εάν μια μέτρηση συγκέντρωσης αποκλείει τον κίνδυνο.

Εάν το αέριο διαφεύγει ανεξέλεγκτα, κλείστε τη βαλβίδα της φιάλης. Εάν η έξοδος αερίου δεν μπορεί να σταματήσει, πάρτε τη φιάλη έξω ή βγείτε από το δωμάτιο, μπλοκάρτε την πρόσβαση και εισέλθετε και αερίστε το δωμάτιο μόνο εάν μια μέτρηση συγκέντρωσης αποκλείει τον κίνδυνο.

Εάν το αέριο διαφεύγει ανεξέλεγκτα, κλείστε τη βαλβίδα της φιάλης. Εάν η έξοδος αερίου δεν μπορεί να σταματήσει, πάρτε τη φιάλη έξω ή βγείτε από το δωμάτιο, μπλοκάρτε την πρόσβαση και εισέλθετε και αερίστε το δωμάτιο μόνο εάν μια μέτρηση συγκέντρωσης αποκλείει τον κίνδυνο.

Εάν το αέριο διαφεύγει ανεξέλεγκτα, κλείστε τη βαλβίδα της φιάλης. Εάν η έξοδος αερίου δεν μπορεί να σταματήσει, πάρτε τη φιάλη έξω ή βγείτε από το δωμάτιο, μπλοκάρτε την πρόσβαση και εισέλθετε και αερίστε το δωμάτιο μόνο εάν μια μέτρηση συγκέντρωσης αποκλείει τον κίνδυνο.

Εάν το αέριο διαφεύγει ανεξέλεγκτα, κλείστε τη βαλβίδα της φιάλης. Εάν η έξοδος αερίου δεν μπορεί να σταματήσει, πάρτε τη φιάλη έξω ή βγείτε από το δωμάτιο, μπλοκάρτε την πρόσβαση και εισέλθετε και αερίστε το δωμάτιο μόνο εάν μια μέτρηση συγκέντρωσης αποκλείει τον κίνδυνο.

Εάν το αέριο διαφεύγει ανεξέλεγκτα, κλείστε τη βαλβίδα της φιάλης. Εάν η έξοδος αερίου δεν μπορεί να σταματήσει, πάρτε τη φιάλη έξω ή βγείτε από το δωμάτιο, μπλοκάρτε την πρόσβαση και εισέλθετε και αερίστε το δωμάτιο μόνο εάν μια μέτρηση συγκέντρωσης αποκλείει τον κίνδυνο.

Εάν το αέριο διαφεύγει ανεξέλεγκτα, κλείστε τη βαλβίδα της φιάλης. Εάν η έξοδος αερίου δεν μπορεί να σταματήσει, πάρτε τη φιάλη έξω ή βγείτε από το δωμάτιο, μπλοκάρτε την πρόσβαση και εισέλθετε και αερίστε το δωμάτιο μόνο εάν μια μέτρηση συγκέντρωσης αποκλείει τον κίνδυνο.

Εάν το αέριο διαφεύγει ανεξέλεγκτα, κλείστε τη βαλβίδα της φιάλης. Εάν η έξοδος αερίου δεν μπορεί να σταματήσει, πάρτε τη φιάλη έξω ή βγείτε από το δωμάτιο, μπλοκάρτε την πρόσβαση και εισέλθετε και αερίστε το δωμάτιο μόνο εάν μια μέτρηση συγκέντρωσης αποκλείει τον κίνδυνο.

Εάν το αέριο διαφεύγει ανεξέλεγκτα, κλείστε τη βαλβίδα της φιάλης. Εάν η έξοδος αερίου δεν μπορεί να σταματήσει, πάρτε τη φιάλη έξω ή βγείτε από το δωμάτιο, μπλοκάρτε την πρόσβαση και εισέλθετε και αερίστε το δωμάτιο μόνο εάν μια μέτρηση συγκέντρωσης αποκλείει τον κίνδυνο.

### Κανονισμοί και οδηγίες

Για τη λειτουργία αυτής της εγκατάστασης στην Ομοσπονδιακή Δημοκρατία της Γερμανίας ισχύουν οι ακόλουθοι κανονισμοί και οδηγίες (διατίθενται από τις

Εκδόσεις Carl Heymanns Verlag KG,  
Luxemburger Strasse 449, 50939  
Κολωνία):

- DGUV R 100-500 Εργασία με εξοπλισμό αμμοβολής
- DGUV 113-004 Εργασία σε περιορισμένους χώρους
- DGUV 113-004 Χρήση προστατευτικού ρουχισμού
- DGUV 113-004 Χρήση προστατευτικών γαντιών
- DGUV 113-004 Εργασία με συσκευές αμμοβολής
- DGUV 213-056 Συσκευή προειδοποίησης για αέρια
- VDMA 24389 Συστήματα αμμοβολής ξηρού πάγου - Απαιτήσεις ασφαλείας

### Απενεργοποίηση σε περίπτωση εκτάκτου ανάγκης

1. Αφήστε ελεύθερη τη σκανδάλη του πιστολιού ψεκασμού.
2. Γυρίστε τον διακόπτη προγράμματος στη θέση «0/OFF».
3. Κλείστε τη βαλβίδα διακοπής στη φιάλη διοξειδίου του άνθρακα.
4. Κλείστε την παροχή πεπιεσμένου αέρα.

### Συστήματα ασφαλείας

#### Δ ΠΡΟΣΟΧΗ

#### Ελλιπή ή τροποποιημένα συστήματα ασφαλείας

Τα συστήματα ασφαλείας χρησιμεύουν για την προστασία σας.

Ποτέ μην τροποποιείτε και μη παρακάμπετε τα συστήματα ασφαλείας.

#### Μοχλός ασφάλισης

Ο μοχλός ασφαλείας αποτρέπει την ακούσια ενεργοποίηση του πιστολιού ψεκασμού.

Η σκανδάλη μπορεί να λειτουργήσει μόνο αν ο μοχλός ασφαλείας έχει ανυψωθεί εκ των προτέρων.

#### Παρελκόμενα και ανταλλακτικά

Χρησιμοποιείτε μόνο γνήσια παρελκόμενα και γνήσια ανταλλακτικά, καθώς αυτά εγγυώνται την ασφαλή και απρόσκοπτη λειτουργία της συσκευής.

Πληροφορίες σχετικά με τα παρελκόμενα και τα ανταλλακτικά θα βρείτε στη διεύθυνση [www.kaercher.com](http://www.kaercher.com).

#### Προστατευτικός ρουχισμός

Προστατευτικά γυαλιά πλήρους οράσεως, δεν θολώνουν, κωδ. εξαρτήματος: 6.321-208.0

Προστατευτικά γάντια κατά του ψύχους με αντιολισθητικό προφίλ, κατηγορίας III κατά EN 511, κωδ. εξαρτήματος: 6.321-210.0  
Ωτοασπίδες με στήριγμα κεφαλής, κωδ. εξαρτήματος: 6.321-207.0

#### Παραδοτέος εξοπλισμός

Κατά την αφαίρεση από τη συσκευασία ελέγξτε την πληρότητα των περιεχομένων. Σε περίπτωση που λείπουν παρελκόμενα ή έχουν προκληθεί ζημιές κατά τη μεταφορά, ενημερώστε τον προμηθευτή σας.

## Στοιχεία χειρισμού

### Εικόνα A

- ① Τροχός με φρένο ακινητοποίησης
- ② Σύνδεσμος ελαστικού σωλήνα υλικού ρίψης
- ③ Σύνδεσμος καλωδίου ελέγχου
- ④ Χειριστήριο
- ⑤ Λαβή οδήγησης
- ⑥ Στήριγμα πιστολιού αμμοβολής
- ⑦ Επιφάνεια απόθεσης
- ⑧ Θήκη ακροφυσίου
- ⑨ Οθόνη
- ⑩ Διακόπτης προγράμματος
- ⑪ Ένδειξη σφάλματος δοσομέτρησης σφαιριδίων
  - ανάβει κόκκινο: Ο κινητήρας της συσκευής δοσομέτρησης είναι μπλοκαρισμένος
  - αναβοσβήνει κόκκινο: Ο κινητήρας της συσκευής δοσομέτρησης έχει υπερθερμανθεί
- ⑫ Ένδειξη σφάλματος παραγωγής σφαιριδίων
  - ανάβει κόκκινο: Ο κινητήρας της παραγωγής σφαιριδίων είναι μπλοκαρισμένος
- ⑬ Ένδειξη σφάλματος παροχής πεπιεσμένου αέρα
  - ανάβει κόκκινο: Η παροχή πεπιεσμένου αέρα έχει πολύ μικρή πίεση
  - αναβοσβήνει κόκκινο: Η εσωτερική πίεση της συσκευής είναι πολύ υψηλή
- ⑭ Ενδεικτική λυχνία ηλεκτρικής τροφοδοσίας
  - ανάβει πράσινο: Η ηλεκτρική τροφοδοσία είναι εντάξει
- ⑮ Ενδεικτική λυχνία πεπιεσμένου αέρα
  - ανάβει πράσινο: Η παροχή πεπιεσμένου αέρα είναι εντάξει.
- ⑯ Ένδειξη σφάλματος πιστολιού ρίψης
  - ανάβει κίτρινο: Η σκανδάλη είναι στερεωμένη (π.χ. με δέστρα καλωδίου)
  - αναβοσβήνει κίτρινο: Δεν έχει συνδεθεί πιστόλι ρίψης στη συσκευή
- ⑰ Ακροφύσιο ρίψης
- ⑱ Πιστόλι ρίψης
- ⑲ Κουμπί Πεπιεσμένος αέρας/Σφαιρίδια με ενδεικτική λυχνία
  - ανάβει κόκκινο: Ρίψη πεπιεσμένου αέρα
  - σβηστή: Ρίψη σφαιριδίων
- ⑳ Σκανδάλη
- ㉑ Μοχλός ασφάλισης
- ㉒ Κώνος συγκράτησης
- ㉓ Ελαστικός σωλήνας υλικού ρίψης
- ㉔ Σύνδεση φιάλης
- ㉕ Βιδωτή τάπα
- ㉖ Χάλκινος δακτύλιος στεγανοποίησης
- ㉗ Φίλτρο διοξειδίου του άνθρακα
- ㉘ Βιδωτή φλάντζα
- ㉙ Δακτύλιος στεγανοποίησης σύνδεσης φλάντζας (αριθμ. παραγγελίας 6.574-316.0)
- ㉚ Φιάλη (βυθιζόμενου σωλήνα) διοξειδίου του άνθρακα (δεν περιλαμβάνεται στα παραδοτέα)
- ㉛ Ελαστικός σωλήνας διοξειδίου του άνθρακα
- ㉜ Ιμάντας στερέωσης φιάλης διοξειδίου του άνθρακα
- ㉝ Ράγα συγκράτησης για Homebase
- ㉞ Στήριγμα ελαστικού σωλήνα/καλωδίου με λαστιχένιο σφιγκτήρα
- ㉟ Άνοιγμα για επαναφορά του διακόπτη προστασίας κινητήρα

- ⑳ Λαβή
- ㉑ Υποδοχή πεπιεσμένου αέρα
- ⑳ Επιφάνεια τοποθέτησης φιάλης διοξειδίου του άνθρακα
- ㉓ Ελαστικός σωλήνας καυσαερίων διοξειδίου του άνθρακα
- ⑳ Ηλεκτρικό καλώδιο με φως
- ㉑ Στήριγμα ελαστικού σωλήνα υλικού ρίψης
- ㉒ Κρουνός αποστράγγισης συμπυκνώματος

### Οθόνη

#### Εναλλαγή προγράμματος στο επίπεδο 1...3:

#### Εικόνα B

- ① Πίεση ψεκασμού
- ② Συνολικός χρόνος λειτουργίας
- ③ Η εξυπηρέτηση πελατών εκκρεμεί
- ④ Χρόνος μετάδοσης από την τελευταία επαναφορά

#### Διακόπτης προγράμματος στη θέση επαναφοράς:

#### Εικόνα C

- ① Για να επαναφέρετε τον χρόνο ψεκασμού, πατήστε το κουμπί πεπιεσμένου αέρα/σφαιριδίων
- ② Χρόνος που απομένει μέχρι την επόμενη εξυπηρέτηση πελατών
- ③ Χρόνος μετάδοσης από την τελευταία επαναφορά

### Έναρξη χρήσης

#### Δ ΚΙΝΔΥΝΟΣ

#### Κίνδυνος τραυματισμού

Τα σφαιρίδια ξηρού πάγου μπορούν να διαφύγουν από κατεστραμμένα εξαρτήματα και να προκαλέσουν τραυματισμούς. Πριν από τη θέση σε λειτουργία, ελέγξτε όλα τα εξαρτήματα της συσκευής, ειδικά τον σωλήνα μέσου ψεκασμού, για να βεβαιωθείτε ότι είναι σε καλή κατάσταση. Αντικαταστήστε τα κατεστραμμένα συγκροτήματα με καινούρια. Καθαρίστε τα λερωμένα συγκροτήματα και βεβαιωθείτε ότι λειτουργούν σωστά.

#### ΠΡΟΣΟΧΗ

#### Κίνδυνος πρόκλησης ζημιάς

Το νερό συμπύκνωσης μπορεί να στάξει από το περίβλημα της συσκευής στο πάτωμα.

Μην χρησιμοποιείτε τη συσκευή σε ευαίσθητο στην υγρασία υπέδαφος.

1. Ανοίξτε τον κρουνό και αποστραγγίστε το νερό συμπύκνωσης που έχει συλλεχθεί στη συσκευή.
2. Κλείστε τον κρουνό.
3. Τοποθετήστε τη συσκευή πάνω σε επίπεδη, οριζόντια επιφάνεια.
4. Μπλοκάρτε τους τροχούς με τα φρένα ακινητοποίησης.
5. Συνδέστε τον σωλήνα μέσου ψεκασμού στο σύζευξη της συσκευής.

#### Εικόνα H

- ① Γραμμή ελέγχου
- ② Παξιμάδι ρακόρ
- ③ Ζεύξη γραμμής ελέγχου
- ④ Σύζευξη σωλήνα μέσου ψεκασμού
- ⑤ Παξιμάδι ρακόρ
- ⑥ Σωλήνας μέσου ψεκασμού

- Ξεβιδώστε το παξιμάδι ρακόρ του σωλήνα μέσου ψεκασμού και σφίξτε ελαφρά με ένα διχαλωτό κλειδί.
- Συνδέστε τη γραμμή ελέγχου στη συσκευή.
- Βιδώστε το παξιμάδι ρακόρ της γραμμής ελέγχου και σφίξτε με το χέρι.
- Τοποθετήστε το πιστόλι ψεκασμού με τον κώνο συγκράτησης στη θήκη της συσκευής.

#### ⚠ ΚΙΝΔΥΝΟΣ

##### **Κίνδυνος ασφυξίας**

Το διοξείδιο του άνθρακα διαφεύγει από τον εύκαμπτο σωλήνα εξάτμισης. Από μια συγκέντρωση 8 τοις εκατό κατ' όγκο στην αναπνοή, το διοξείδιο του άνθρακα οδηγεί σε απώλεια αισθήσεων, αναπνευστική ανακοπή και θάνατο. Η μέγιστη συγκέντρωση στον χώρο εργασίας είναι 0,5%. Το διοξείδιο του άνθρακα είναι βαρύτερο από τον αέρα και συλλέγεται σε λάκκους, υπόγεια και αποδέκτες. Τοποθετήστε τον εύκαμπτο σωλήνα εξάτμισης έτσι ώστε κανείς να μην κινδυνεύει από το διοξείδιο του άνθρακα που διαφεύγει.

**Υπόδειξη:** Το διοξείδιο του άνθρακα είναι βαρύτερο από τον αέρα. Βεβαιωθείτε ότι το διοξείδιο του άνθρακα δεν περνάει προς τα κάτω (ρέει), για παράδειγμα από το εξωτερικό σε υπόγειο κάτω από το εργαστήριο.

- Τοποθετήστε τον εύκαμπτο σωλήνα εξάτμισης σε εξωτερικούς χώρους ή συνδέστε τον σε μια διάταξη αναρρόφησης.

#### **Αλλαγή ακροφυσίου ρίψης**

Το ακροφύσιο στο πιστόλι ρίψης μπορεί να αλλάξει για να προσαρμόζεται η συσκευή στο υλικό και στον βαθμό ρύπανσης του αντικείμενου καθαρισμού.

#### ⚠ ΚΙΝΔΥΝΟΣ

##### **Κίνδυνος τραυματισμού**

Η συσκευή μπορεί να εκκινήσει ακούσια και να προκαλέσει τραυματισμούς και εγκαύματα ψύχους από τη ρίψη ξηρού πάγου. Πριν αλλάξετε το ακροφύσιο ρυθμίστε τον διακόπτη προγράμματος σε «0/OFF».

#### ⚠ ΠΡΟΕΙΔΟΠΟΙΗΣΗ

##### **Κίνδυνος τραυματισμού**

Αμέσως μετά τη χρήση, το ακροφύσιο είναι πολύ κρύο και μπορεί να προκαλέσει εγκαύματα ψύχους αν το αγγίξετε. Αφήστε το ακροφύσιο να ξεπαγώσει πριν το αντικαταστήσετε ή φορέστε προστατευτικά γάντια.

#### ΠΡΟΣΟΧΗ

##### **Κίνδυνος πρόκλησης ζημιών**

Μην λειτουργείτε τη συσκευή εάν δεν υπάρχει ακροφύσιο συνδεδεμένο στο πιστόλι ρίψης.

- Πατήστε το κουμπί απασφάλισης προς τα κάτω και τραβήξτε το ακροφύσιο από το πιστόλι ρίψης.

#### **Εικόνα D**

- Πιστόλι ρίψης
- Πείρος
- Ακροφύσιο ρίψης
- Κουμπί απασφάλισης

- Εισάγετε άλλο ακροφύσιο στο πιστόλι ρίψης μέχρι να κουμπώσει.  
**Υπόδειξη:** Το ακροφύσιο είναι σωστά τοποθετημένο όταν ο πείρος δεν προεξέχει πλέον από το περιβλήμα. Το ακροφύσιο μπορεί να στραφεί στον επιθυμητό στόχο.

#### **Συνδέστε πεπιεσμένο αέρα**

##### **Υπόδειξη**

Για απρόσκοπτη λειτουργία, ο πεπιεσμένος αέρας πρέπει να έχει χαμηλή περιεκτικότητα σε υγρασία (μέγιστη σχετική υγρασία 5%, σημείο δρόσου κάτω από 0°C). Ο πεπιεσμένος αέρας δεν πρέπει να περιέχει λάδια, βρωμιά και ξένα σώματα. Ο πεπιεσμένος αέρας πρέπει να είναι στεγνός και χωρίς λάδι, τουλάχιστον ένας μεταψύκτης και ένας διαχωριστής πρέπει να συνδέονται κατάντη του συμπιεστή. Η παροχή πεπιεσμένου αέρα πρέπει να είναι εξοπλισμένη με επιτόπιο μειωτή πίεσης.

- Φορέστε ατομικό προστατευτικό εξοπλισμό.
- Συνδέστε τον εύκαμπτο σωλήνα πεπιεσμένου αέρα στη σύνδεση πεπιεσμένου αέρα στη συσκευή.
- Ανοίξτε αργά την επιτόπια βαλβίδα διακοπής πεπιεσμένου αέρα.

#### **Σύνδεση φιάλης διοξειδίου του άνθρακα**

Απαιτήσεις για την τροφοδοσία με CO<sub>2</sub>:

- Φιάλη CO<sub>2</sub> με βυθιζόμενο σωλήνα για τη λήψη υγρού CO<sub>2</sub>.

##### **Υπόδειξη**

Οι φιάλες CO<sub>2</sub> με βυθιζόμενο σωλήνα (που ονομάζεται επίσης ανοδικός σωλήνας) συνήθως επισημαίνονται με ένα μεγάλο "T" στη φιάλη ή στην πλάτη της φιάλης. Σε ορισμένες περιπτώσεις, ο βυθιζόμενος σωλήνας συμβολίζεται επιπλέον με μια κάθετη έγχρωμη γραμμή στη φιάλη.

- Η ποιότητα του CO<sub>2</sub> θα πρέπει αντιστοιχεί στα στοιχεία του κεφαλαίου «Προβλεπόμενη χρήση».

#### ΠΡΟΣΟΧΗ

##### **Βλάβες λειτουργίας**

Μια βαλβίδα υπολειπόμενης πίεσης ή αντεπιστροφής στη σύνδεση της φιάλης CO<sub>2</sub> εμποδίζει τη λήψη της απαιτούμενης ποσότητας CO<sub>2</sub>.

Εάν χρησιμοποιείται φιάλη CO<sub>2</sub> με βαλβίδα υπολειπόμενης πίεσης ABS που διατίθεται ως πρόσθετο εξάρτημα (αριθμός παραγγελίας 2.574-006.0) πρέπει να εγκατασταθεί μεταξύ της φιάλης και της συσκευής.

#### **Εικόνα E**

- Φιάλη CO<sub>2</sub> χωρίς βαλβίδα υπολειπόμενης πίεσης
- Φιάλη CO<sub>2</sub> με βαλβίδα υπολειπόμενης πίεσης

Όταν η θερμοκρασία αυξάνεται, μειώνεται η αποτελεσματικότητα παραγωγής σφαιριδίων και ένα μεγαλύτερο ποσοστό διοξειδίου του άνθρακα ελευθερώνεται σε αέρια μορφή μέσω του ελαστικού σωλήνα

καυσαερίων. Φυλάσσετε τις φιάλες διοξειδίου του άνθρακα όσο το δυνατόν πιο δροσερά (κάτω από 31 °C) και κατά τη διάρκεια λειτουργίας να τις προστατεύετε από ζέστη, ηλιακή ακτινοβολία και θερμότητα.

- Σύρετε τη συσκευή σε μια επίπεδη, σταθερή επιφάνεια.
- Ενεργοποιήστε το φρένο στάθμευσης και στους δύο τροχίσκους.
- Ανοίξτε και τους δύο ιμάντες συγκράτησης για τη φιάλη διοξειδίου του άνθρακα.
- Τοποθετήστε τη φιάλη διοξειδίου του άνθρακα στην ειδική θέση στη συσκευή.  
**Υπόδειξη:** Εάν η φιάλη διοξειδίου του άνθρακα μεταφέρεται σε καρότσι, το μπροστινό άκρο της κάτω επιφάνειας του καροτσιού μπορεί να τοποθετηθεί στην ειδική θέση στη συσκευή. Στη συνέχεια, η φιάλη μπορεί να μετακινηθεί από το καρότσι στην ειδική θέση με περιστροφή.
- Περάστε και τους δύο ιμάντες συγκράτησης γύρω από τη φιάλη διοξειδίου του άνθρακα, κλείστε και σφίξτε τους.
- Ξεβιδώστε το προστατευτικό καπάκι από τη φιάλη διοξειδίου του άνθρακα.

#### ΠΡΟΣΟΧΗ

##### **Πιθανές δυσλειτουργίες**

Ίχνη γράσου εμποδίζουν τον σχηματισμό ξηρού πάγου στη συσκευή.

Ελέγξτε το στόμιο σύνδεσης και το σπείρωμα της φιάλης διοξειδίου του άνθρακα και του αντιστοιχίου ελαστικού σωλήνα και καθαρίστε τα εάν είναι απαραίτητο πριν τα συνδέσετε στη συσκευή.

Βεβαιωθείτε ότι έχει τοποθετηθεί παρέμβυσμα χωρίς ζημιά μεταξύ φιάλης και συνδέσμου φιάλης.

- Για φιάλες με βαλβίδα υπολειπόμενης πίεσης, συνδέστε στη φιάλη διοξειδίου του άνθρακα τη βαλβίδα υπολειπόμενης πίεσης ABS (αριθμός παραγγελίας 2.574-006.0) που διατίθεται ως πρόσθετο εξάρτημα. Ταυτόχρονα τηρήστε τις ξεχωριστές οδηγίες που συνοδεύουν τον προσαρμογέα.
- Συνδέστε τον σύνδεσμο με το φίλτρο διοξειδίου του άνθρακα στη φιάλη. Βεβαιωθείτε ότι έχει τοποθετηθεί καλός στεγανοποιητικός δακτύλιος μεταξύ της βιδωτής φλάντζας και της φιάλης διοξειδίου του άνθρακα.
- Σφίξτε ελαφρά το στενό παξιμάδι σύνδεσης της βιδωτής φλάντζας με γερμανικό κλειδί ή πολύγωνο (π.χ. 6.574-337.0). Εδώ κρατήστε κόντρα το πλατύ παξιμάδι ρακόρ με γερμανικό κλειδί για να μην στρίψετε τον ελαστικό σωλήνα διοξειδίου του άνθρακα.

#### ΠΡΟΣΟΧΗ

Μην καταπονείτε τον ελαστικό σωλήνα διοξειδίου του άνθρακα με στρέψη (συστροφή), διότι μπορεί να προκληθεί ζημιά.

## Δημιουργία σύνδεσης δικτύου

### ⚠ ΚΙΝΔΥΝΟΣ

#### Κίνδυνος τραυματισμού από ηλεκτροπληξία

Η πρίζα που χρησιμοποιείται πρέπει να εγκατασταθεί από ηλεκτρολόγο και να συμμορφώνεται με το IEC 60364-1.

Η συσκευή μπορεί να συνδεθεί μόνο σε τροφοδοτικό με γείωση προστασίας.

Η πρίζα που χρησιμοποιείται πρέπει να είναι εύκολα προσβάσιμη και σε ύψος μεταξύ 0,6 m και 1,9 m πάνω από το δάπεδο.

Η πρίζα που χρησιμοποιείται πρέπει να είναι κοντά στον χειριστή.

Η συσκευή πρέπει να προστατεύεται από διακόπτη ασφαλείας 30 mA.

Ελέγξτε το καλώδιο τροφοδοσίας της συσκευής για ζημιά πριν από κάθε χρήση.

Μην ενεργοποιείτε τη συσκευή με κατεστραμμένο καλώδιο. Το κατεστραμμένο καλώδιο πρέπει να αντικαθίσταται από εξειδικευμένο ηλεκτρολόγο.

Το καλώδιο επέκτασης πρέπει να διασφαλίζει προστασία IPX4 και ο σχεδιασμός του καλωδίου πρέπει τουλάχιστον να συμμορφώνεται με το H 07 RN-F 3G1.5.

Τα ακατάλληλα καλώδια επέκτασης μπορεί να είναι επικίνδυνα. Εάν χρησιμοποιείται καλώδιο επέκτασης, πρέπει να είναι κατάλληλο για εξωτερική χρήση και η σύνδεση πρέπει να είναι στεγνή και πάνω από το έδαφος. Συνιστάται να χρησιμοποιήσετε έναν κύλινδρο καλωδίου που συγκρατεί την υποδοχή τουλάχιστον 60 mm πάνω από το δάπεδο.

1. Συνδέστε το φως ρεύματος στην πρίζα.

### Επαναφορά χρόνου μετάδοσης

Για να ληφθούν υπόψη οι ώρες εργασίας, ο μετρητής χρόνου μετάδοσης μπορεί να επαναρυθμιστεί σε 0 πριν ξεκινήσει η εργασία.

1. Γυρίστε τον διακόπτη προγράμματος στη θέση επαναφοράς.

#### Εικόνα F

1. Χρόνος που απομένει μέχρι την επόμενη εξυπηρέτηση πελατών
  2. Χρόνος μετάδοσης από την τελευταία επαναφορά
  3. Κουμπί πεπιεσμένου αέρα/σφαιριδίων
2. Πατήστε το κουμπί πεπιεσμένου αέρα/σφαιριδίων στο πιστόλι ψεκασμού.
- Ο χρόνος μετάδοσης επαναφέρεται στο 0

## Χειρισμός

### ⚠ ΚΙΝΔΥΝΟΣ

#### Κίνδυνος τραυματισμού

Τα σφαιρίδια ξηρού πάγου που πετάγονται μπορούν να προκαλέσουν τραυματισμούς ή εγκαύματα ψύχους.

Μην στρέψετε το πιστόλι ψεκασμού προς ανθρώπους. Απομακρύνετε τρίτα άτομα από τον τόπο χρήσης και κρατήστε τα μακριά (π.χ. με εμπόδια) κατά τη διάρκεια της λειτουργίας. Μην αγγίζετε το ακροφύσιο ή τον ψεκαστήρα ξηρού πάγου κατά τη λειτουργία.

1. Πραγματοποιήστε όλες τις εργασίες συντήρησης από το κεφάλαιο «Φροντίδα και συντήρηση/καθημερινά πριν την έναρξη λειτουργίας».
2. Κλείστε τον χώρο εργασίας για να αποτρέψετε την είσοδο ατόμων κατά τη διάρκεια της λειτουργίας.

### ⚠ ΚΙΝΔΥΝΟΣ

#### Κίνδυνος ασφυξίας

Κίνδυνος ασφυξίας από διοξείδιο του άνθρακα. Τα σφαιρίδια ξηρού πάγου αποτελούνται από στερεό διοξείδιο του άνθρακα. Κατά τη διάρκεια της λειτουργίας της συσκευής, η περιεκτικότητα σε διοξείδιο του άνθρακα του αέρα στον χώρο εργασίας αυξάνεται.

Τοποθετήστε τον εύκαμπτο σωλήνα εξάτμισης σε εξωτερικούς χώρους, για παράδειγμα, ώστε κανένας να μην κινδυνεύει από διοξείδιο του άνθρακα.

**Υπόδειξη:** Το διοξείδιο του άνθρακα είναι βαρύτερο από τον αέρα. Βεβαιωθείτε ότι το διοξείδιο του άνθρακα δεν περνάει προς τα κάτω (ρέει), για παράδειγμα από το εξωτερικό σε υπόγειο κάτω από το εργαστήριο.

Για μεγαλύτερες εργασίες ψεκασμού (περισσότερο από 10 λεπτά την ημέρα) και ειδικά σε μικρά δωμάτια (λιγότερο από 300 m<sup>3</sup>), σας συνιστούμε να φοράτε συσκευή προειδοποίησης για διοξείδιο του άνθρακα. Σημάδια υψηλής συγκέντρωσης διοξειδίου του άνθρακα στον αέρα που αναπνέετε: 3...5%: Πονοκέφαλος, υψηλός ρυθμός αναπνοής.

7...10%: Πονοκέφαλος, ναυτία, πιθανώς απώλεια αισθήσεων.

Εάν εμφανιστούν πρώτα αυτά τα σημάδια, απενεργοποιήστε αμέσως τη συσκευή και μετακινηθείτε στον καθαρό αέρα. Πριν συνεχίσετε την εργασία, φροντίστε να βελτιώσετε τον εξαερισμό ή να χρησιμοποιήσετε αναπνευστικές συσκευές. Δώστε βάση στο δελτίο δεδομένων ασφαλείας από τον προμηθευτή διοξειδίου του άνθρακα.

#### Κίνδυνος λόγω επικίνδυνων για την υγεία ουσιών.

Οι ουσίες που αφαιρούνται από το αντικείμενο που πρέπει να καθαριστεί αναδεύονται ως σκόνη.

Τηρείτε τα κατάλληλα μέτρα ασφαλείας εάν ενδέχεται να προκύψουν επιβλαβείς σκόνες κατά τη διαδικασία καθαρισμού.

#### Κίνδυνος έκρηξης

Ένα μείγμα οξειδίου του σιδήρου και σκόνης ελαφρού μετάλλου μπορεί να αναφλεγεί υπό δυσμενείς συνθήκες και να αναπτύξει έντονη θερμότητα.

Μην εργάζεστε ποτέ σε ελαφρά μέταλλα και σιδηρούχα εξαρτήματα ταυτόχρονα. Καθαρίστε την περιοχή εργασίας και τη διάταξη αναρρόφησης, προτού εργαστείτε στο άλλο υλικό.

3. Όταν εργάζεστε σε περιορισμένους χώρους, βεβαιωθείτε ότι υπάρχει επαρκής αλλαγή αέρα για να διατηρήσετε τη συγκέντρωση διοξειδίου

του άνθρακα στον αέρα του δωματίου κάτω από το επικίνδυνο επίπεδο.

4. Διορθώστε ελαφριά αντικείμενα καθαρισμού.

### ⚠ ΚΙΝΔΥΝΟΣ

#### Κίνδυνος ηλεκτροστατικής εκφόρτισης

Το αντικείμενο καθαρισμού μπορεί να φορτιστεί ηλεκτροστατικά κατά τη διαδικασία καθαρισμού. Η επακόλουθη εκφόρτιση μπορεί να προκαλέσει τραυματισμούς και τα ηλεκτρονικά συγκροτήματα μπορεί να καταστραφούν. Γειώστε το προς καθαρισμό αντικείμενο και διατηρήστε το κατά τη διαδικασία καθαρισμού.

5. Γειώστε ηλεκτρικά το αντικείμενο καθαρισμού.
6. Φοράτε προστατευτικά ρούχα, προστατευτικά γάντια, προστατευτικά γυαλιά και προστατευτικά ακοής.
7. Ενεργοποιήστε την παροχή πεπιεσμένου αέρα.
8. Ανοίξτε τη βαλβίδα διακοπής στη φιάλη διοξειδίου του άνθρακα.
9. Γυρίστε τον διακόπτη προγράμματος στο επίπεδο 3.

#### Εικόνα G

1. Διακόπτης προγράμματος
  2. Βαθμίδα 1
  3. Βαθμίδα 2
  4. Βαθμίδα 3
  5. Επαναφορά
10. Επιλέξτε ένα ασφαλές μέρος για να σταθείτε και υιοθετήστε μια ασφαλή στάση, ώστε να μην χάσετε την ισορροπία σας από τη δύναμη του ανατινάγματος.

## Καθαρισμός με σφαιρίδια ξηρού πάγου

1. Επιλέξτε λειτουργία με ρίψη σφαιριδίων στο κουμπί Πεπιεσμένος αέρας/Σφαιρίδια. (Η ενδεικτική λυχνία δεν επιτρέπεται να είναι αναμμένη.)

#### Εικόνα I

1. Κουμπί Πεπιεσμένος αέρας/Σφαιρίδια με ενδεικτική λυχνία ανάβει κόκκινο: Ρίψη πεπιεσμένου αέρα σβηστή: Ρίψη σφαιριδίων
2. Ρυθμίστε την πίεση ρίψης στον επιτόπιο μειωτήρα πίεσης στην επιθυμητή τιμή. Μέγιστη πίεση: 10 bar. Ελάχιστη πίεση:
  - Βαθμίδα 1: 0,7 bar
  - Βαθμίδα 2: 1,4 bar
  - Βαθμίδα 3: 2,8 bar

#### Υπόδειξη

Η πίεση εμφανίζεται στην οθόνη. Εάν δεν επιτευχθεί η ελάχιστη πίεση ή σημειωθεί υπέρβαση της μέγιστης πίεσης, η ενδεικτική λυχνία αναβοσβήνει.

3. Κατευθύνετε το πιστόλι ρίψης μακριά από το σώμα.
4. Σπρώξτε τον μοχλό ασφάλισης του πιστολιού ρίψης προς τα πάνω και τραβήξτε ταυτόχρονα τη σκανδάλη.

#### Εικόνα K

1. Μοχλός ασφάλισης
2. Σκανδάλη
3. Φωτισμός εργασίας



Ταυτόχρονα με την παραγωγή σφαιριδίων, ξεκινά ο φωτισμός εργασίας.

5. Περιμένετε μέχρι να δημιουργηθεί η ριπή σφαιριδίων.

#### **ΠΡΟΣΟΧΗ**

**Μην χειρίζεστε ποτέ τη συσκευή χωρίς φιάλη διοξειδίου του άνθρακα ή με άδεια φιάλη.**

*Με τον διακόπτη προγράμματος επιλέξτε υψηλότερη βαθμίδα ή αλλάξτε τη φιάλη διοξειδίου του άνθρακα εάν μετά από 5 λεπτά δεν βγαίνουν σφαιρίδια από το πιστόλι ρίψης.*

6. Εάν χρειάζεται, γυρίστε τον διακόπτη προγράμματος πίσω στη βαθμίδα 2 ή 1.

#### **ΠΡΟΣΟΧΗ**

**Κίνδυνος πρόκλησης ζημιών**

*Ενδέχεται να βγουν χονδροειδή σφαιρίδια. Ελέγξτε πρώτα την απόδοση καθαρισμού σε μη ορατό σημείο για να αποφύγετε ζημιές.*

#### **Υπόδειξη**

*Εάν υπάρχουν διακοπές στη ρίψη ξηρού πάγου, αυξήστε την πίεση ρίψης ή ρυθμίστε χαμηλότερη βαθμίδα στον διακόπτη προγράμματος.*

7. Κατευθύνετε τη ριπή σφαιριδίων στο αντικείμενο καθαρισμού και αφαιρέστε τη βρωμιά με τη ριπή.
8. Απελευθερώστε τη σκανδάλη. Η ρίψη σφαιριδίων σταματά. Ο φωτισμός εργασίας σβήνει μετά από 30 δευτερόλεπτα.
9. Τοποθετήστε το πιστόλι ρίψης με τον κώνο συγκράτησης στο στήριγμα στη συσκευή.

#### **Εικόνα J**

- ① Στήριγμα
  - ② Κώνος συγκράτησης
  - ③ Πιστόλι ρίψης
10. Εάν το διάλειμμα εργασίας διαρκεί περισσότερο από 30 λεπτά κλείστε τη βαλβίδα απομόνωσης της φιάλης διοξειδίου του άνθρακα.

#### **Πεπιεσμένος αέρας χωρίς ρίψη σφαιριδίων**

Η χαλαρή βρωμιά μπορεί να αφαιρείται με πεπιεσμένο αέρα χωρίς σφαιρίδια ξηρού πάγου.

1. Επιλέξτε λειτουργία με πεπιεσμένο αέρα στο κουμπί Πεπιεσμένος Αέρας/ Σφαιρίδια. (Η ενδεικτική λυχνία πρέπει να είναι κόκκινη.)

#### **Εικόνα I**

- ① Κουμπί Πεπιεσμένος αέρας/Σφαιρίδια με ενδεικτική λυχνία ανάβει κόκκινο: Ρίψη πεπιεσμένου αέρα σβηστή: Ρίψη σφαιριδίων
2. Σπρώξτε τον μοχλό ασφάλισης του πιστολιού ρίψης προς τα πάνω και τραβήξτε ταυτόχρονα τη σκανδάλη.

#### **Εικόνα K**

- ① Μοχλός ασφάλισης
  - ② Σκανδάλη
  - ③ Φωτισμός εργασίας
- Ο πεπιεσμένος αέρας εκρέει από το ακροφύσιο και ο φωτισμός εργασίας είναι ενεργός.

3. Κατευθύνετε τη ριπή του πεπιεσμένου αέρα στο αντικείμενο καθαρισμού και αφαιρέστε τη βρωμιά.
4. Απελευθερώστε τη σκανδάλη. Η ρίψη πεπιεσμένου αέρα σταματά. Ο φωτισμός εργασίας σβήνει μετά από 30 δευτερόλεπτα.
5. Τοποθετήστε το πιστόλι ρίψης με τον κώνο συγκράτησης στο στήριγμα στη συσκευή.
6. Εάν το διάλειμμα εργασίας διαρκεί περισσότερο από 30 λεπτά κλείστε τη βαλβίδα απομόνωσης της φιάλης διοξειδίου του άνθρακα.

#### **Τερματισμός λειτουργίας**

1. Ελευθερώστε τη σκανδάλη του πιστολιού ρίψης.
2. Κλείστε τη βαλβίδα απομόνωσης της φιάλης διοξειδίου του άνθρακα.
3. Πατήστε τη σκανδάλη του πιστολιού ρίψης μέχρι να μην βγαίνουν άλλα σφαιρίδια.
4. Γυρίστε τον διακόπτη προγράμματος στη βαθμίδα 1.
5. Κλείστε την παροχή πεπιεσμένου αέρα.
6. Πατήστε τη σκανδάλη του πιστολιού ρίψης μέχρι να εξέλθει από τη συσκευή όλος ο πεπιεσμένος αέρας.
7. Γυρίστε τον διακόπτη προγράμματος στη θέση «0/OFF».
8. Αποσυνδέστε το φιν από την πρίζα.
9. Τυλίξτε το ηλεκτρικό καλώδιο, κρεμάστε το σε στήριγμα ελαστικού σωλήνα/καλωδίου και ασφαλίστε το με τον λαστιχένιο σφιγκτήρα.

#### **Εικόνα L**

- ① Ηλεκτρικό καλώδιο
  - ② Στήριγμα ελαστικού σωλήνα/καλωδίου
  - ③ Λαστιχένιος σφιγκτήρας
  - ④ Ελαστικός σωλήνας καυσαερίων
10. Αποσυνδέστε τον ελαστικό σωλήνα πεπιεσμένου αέρα από τη συσκευή.
  11. Τυλίξτε τον σωλήνα εξάτμισης, κρεμάστε τον σε στήριγμα ελαστικού σωλήνα/καλωδίου και στερεώστε τον με τον λαστιχένιο σφιγκτήρα.
  12. Τυλίξτε τον ελαστικό σωλήνα υλικού ρίψης και κρεμάστε τον στο στήριγμα του σωλήνα.
  13. Τοποθετήστε το πιστόλι ρίψης με τον κώνο στο στήριγμα της συσκευής.

#### **Μεταφορά**

#### **Δ ΠΡΟΣΟΧΗ**

**Κίνδυνος ατυχήματος και τραυματισμού**  
*Κατά τη μεταφορά και την αποθήκευση λαμβάνετε υπόψη το βάρος του εργαλείου, βλ. κεφάλαιο Τεχνικά χαρακτηριστικά.*

#### **ΠΡΟΣΟΧΗ**

**Κίνδυνος πρόκλησης ζημιών**  
*Το λάδι κινητήρα μπορεί να διαφύγει κατά την οριζόντια μεταφορά. Μια επακόλουθη έλλειψη λαδιού μπορεί να οδηγήσει σε ζημιά κατά την επόμενη λειτουργία. Μεταφέρετε τη συσκευή μόνο σε κατακόρυφη θέση.*

1. Πραγματοποιήστε όλα τα βήματα στο κεφάλαιο «Τερματισμός λειτουργίας» πριν από τη μεταφορά.

2. Αφήστε τα χειρόφρενα στους τροχίσκους και σπρώξτε τη συσκευή από τη λαβή στήριξης.
3. Αφαιρέστε τη φιάλη διοξειδίου του άνθρακα από τη συσκευή πριν την τοποθετήσετε σε όχημα.
4. Η συσκευή μπορεί να ανυψωθεί από 2 άτομα. Κάθε άτομο χρησιμοποιεί μια λαβή στο κάτω μέρος της συσκευής και υποστηρίζει τη συσκευή με το άλλο χέρι στην άνω άκρη.
5. Για μεταφορά σε οχήματα, κλειδώστε τα χειρόφρενα στους τροχίσκους και ασφαλίστε τη συσκευή με ιμάντα τάνυσης.

#### **Εικόνα M**

#### **Αποθήκευση**

#### **Δ ΠΡΟΣΟΧΗ**

**Κίνδυνος ατυχήματος και τραυματισμού**  
*Κατά τη μεταφορά και την αποθήκευση λαμβάνετε υπόψη το βάρος του εργαλείου, βλ. κεφάλαιο Τεχνικά χαρακτηριστικά. Η συσκευή επιτρέπεται να αποθηκεύεται μόνο σε εσωτερικούς χώρους.*

#### **Δ ΚΙΝΔΥΝΟΣ**

**Κίνδυνος ασφυξίας**

*Το διοξείδιο του άνθρακα μπορεί να συσσωρευτεί σε κλειστούς χώρους και να προκαλέσει θάνατο από ασφυξία. Αποθηκεύστε μόνο φιάλες διοξειδίου του άνθρακα (ακόμη και αν είναι συνδεδεμένοι στη συσκευή) σε καλά αεριζόμενους χώρους.*

#### **Φροντίδα και συντήρηση**

#### **Υποδείξεις συντήρησης**

Η ασφάλεια λειτουργίας της εγκατάστασης βασίζεται στην τακτική συντήρηση σύμφωνα με το ακόλουθο σχέδιο συντήρησης. Χρησιμοποιείτε αποκλειστικά τα αυθεντικά ανταλλακτικά του κατασκευαστή ή τα εξαρτήματα που αυτός συστήνει, όπως

- ανταλλακτικά και εξαρτήματα που υφίστανται φθορά,
- βοηθητικά εξαρτήματα,
- υλικά λειτουργίας,
- απορρυπαντικά.

#### **Δ ΚΙΝΔΥΝΟΣ**

**Κίνδυνος ατυχήματος**

*Η συσκευή μπορεί να ξεκινήσει ακούσια. Τα κρούα εξαρτήματα της συσκευής ή το υγρό διοξείδιο του άνθρακα μπορούν να προκαλέσουν κρουπαγήματα. Το αέριο διοξείδιο του άνθρακα μπορεί να οδηγήσει σε θάνατο από ασφυξία.*

*Πριν από εργασίες με τη συσκευή, εκτελείτε όλα τα βήματα εργασίας του κεφαλαίου «Τερματισμός λειτουργίας». Περιμένετε να ζεσταθεί η συσκευή ή φοράτε προστατευτικό ρουχισμό κατά του ψύχους. Ποτέ μην βάζετε ξηρό πάγο στο στόμα σας.*

#### **ΠΡΟΣΟΧΗ**

**Κίνδυνος πρόκλησης ζημιών**

*Λάθος καθαριστικά μπορεί να προκαλέσουν ζημιά στη συσκευή και στο πιστόλι ρίψης. Μην καθαρίζετε ποτέ τη συσκευή και το πιστόλι ρίψης με διαλύτες, βενζίνη ή λιπαρό απορρυπαντικό.*

## Συμβόλαιο συντήρησης

Για να διασφαλίζεται η αξιόπιστη λειτουργία της εγκατάστασης, συνιστούμε την υπογραφή συμβολαίου συντήρησης. Απευθυνθείτε στο αρμόδιο τμήμα εξυπηρέτησης πελατών της KÄRCHER.

## Σχέδιο συντήρησης

### Καθημερινά πριν από την έναρξη των εργασιών

1. Εξετάστε προσεκτικά τον σωλήνα μέσου ψεκασμού για ρωγμές, σημεία κάμψης και άλλες ζημιές. Μαλακά σημεία στον σωλήνα υποδηλώνουν φθορά στο εσωτερικό του σωλήνα. Αντικαταστήστε τον ελαττωματικό ή φθαρμένο σωλήνα με νέο σωλήνα.
2. Εξετάστε τα ηλεκτρικά καλώδια και τα βύσματα για ζημιές. Αντικαταστήστε τα ελαττωματικά ανταλλακτικά από την εξυπηρέτηση πελατών.

### Ανά 100 ώρες λειτουργίας

1. Επιθεωρήστε τις συνδέσεις στον ελαστικό σωλήνα υλικού ρίψης και στη συσκευή για ζημιές και φθορά. Αντικαταστήστε τον ελαστικό σωλήνα υλικού ρίψης αν έχει ζημιά. Οι σύνδεσμοι με ζημιά αντικαθίστανται από το τμήμα πελατών.

### Κάθε 500 ώρες ή ετησίως

1. Αναθέστε τον έλεγχο της συσκευής στην εξυπηρέτηση πελατών.

### Ανά 2 χρόνια

1. Ανανεώνετε τον σωλήνα μέσου ψεκασμού τουλάχιστον κάθε 2 χρόνια.

## Έλεγχοι

Σύμφωνα με το DGUV R 100-500 στη συσκευή πρέπει να διενεργηθούν οι ακόλουθοι έλεγχοι από εξειδικευμένο τεχνικό. Τα αποτελέσματα των ελέγχων πρέπει να καταγράφονται σε πιστοποιητικό ελέγχου. Το πιστοποιητικό ελέγχου πρέπει να φυλάσσεται από το χρήστη της συσκευής ως τον επόμενο έλεγχο.

### Μετά από διακοπή της λειτουργίας πάνω από ένα χρόνο

1. Ελέγξτε τη συσκευή ως προς τη σωστή κατάσταση και λειτουργία.

### Μετά την αλλαγή της τοποθεσίας εγκατάστασης

1. Ελέγξτε τη συσκευή ως προς τη σωστή κατάσταση, λειτουργία και εγκατάσταση.

### Μετά από εργασίες επισκευής ή αλλαγές που μπορούν να επηρεάσουν την ασφάλεια λειτουργίας

1. Ελέγξτε τη συσκευή ως προς τη σωστή κατάσταση, λειτουργία και εγκατάσταση.

## Αντιμετώπιση βλαβών

### ⚠ ΚΙΝΔΥΝΟΣ

#### Κίνδυνος ατυχήματος

*Η συσκευή μπορεί να ξεκινήσει ακούσια. Τα κρύα εξαρτήματα της συσκευής ή το υγρό διοξειδίου του άνθρακα μπορούν να προκαλέσουν κρυοπαγήματα. Το αέριο διοξειδίου του άνθρακα μπορεί να οδηγήσει σε θάνατο από ασφυξία.*

*Πριν από εργασίες με τη συσκευή, εκτελείτε όλα τα βήματα εργασίας του κεφαλαίου «Τερματισμός λειτουργίας». Περιμένετε να*

*ζεσταθεί η συσκευή ή φοράτε προστατευτικό ρουχισμό κατά του ψύχους. Ποτέ μην βάζετε ξηρό πάγο στο στόμα σας.*

### ΠΡΟΣΟΧΗ

#### Κίνδυνος πρόκλησης ζημιάς

*Λάθος καθαριστικά μπορεί να προκαλέσουν ζημιά στη συσκευή και στο πιστόλι ρίψης. Μην καθαρίζετε ποτέ τη συσκευή και το πιστόλι ρίψης με διαλύτες, βενζίνη ή λιπαρό απορρυπαντικό.*

### Ένδειξη βλάβης

Οι βλάβες υποδεικνύονται στο χειριστήριο από τις ενδεικτικές λυχνίες.

#### Εικόνα N

- ① Ένδειξη σφάλματος πιστολιού ρίψης
- ② Ένδειξη σφάλματος παροχής πετρευσμένου αέρα
- ③ Ένδειξη σφάλματος παραγωγής σφαιριδίων
- ④ Ένδειξη σφάλματος δοσομέτρησης σφαιριδίων

### Αντιμετώπιση προβλημάτων

Οι βλάβες οφείλονται συχνά σε ασήμαντες αιτίες, τις οποίες μπορείτε να αντιμετωπίσετε μόνοι σας με τη βοήθεια του παρακάτω πίνακα. Σε περίπτωση αμφιβολίας ή σε περίπτωση βλάβης που δεν αναγράφεται εδώ μπορείτε να απευθύνεστε στην εξυπηρέτηση πελατών Kärcher.

Σφάλμα	Αντιμετώπιση
Ανάβει η ένδειξη βλάβης του πιστολιού ψεκασμού	<ul style="list-style-type: none"><li>● Μην τραβάτε τη σκανδάλη του πιστολιού ψεκασμού πριν την ενεργοποιήσετε.</li><li>● Αφαιρέστε τη στερέωση στη σκανδάλη του πιστολιού ψεκασμού.</li></ul>
Η ένδειξη βλάβης του πιστολιού ψεκασμού αναβοσβήνει	<ul style="list-style-type: none"><li>● Ελέγξτε εάν η γραμμή ελέγχου του πιστολιού ψεκασμού είναι συνδεδεμένη στη συσκευή.</li><li>● Ελέγξτε τη γραμμή ελέγχου στον σωλήνα μέσου ψεκασμού για ζημιά.</li></ul>
Ανάβει η ένδειξη σφάλματος παροχής πετρευσμένου αέρα	<ul style="list-style-type: none"><li>● Αυξήστε την πίεση του αέρα.</li></ul>
Η ένδειξη σφάλματος παροχής πετρευσμένου αέρα αναβοσβήνει	<ul style="list-style-type: none"><li>● Ελέγξτε τον εύκαμπτο σωλήνα εξάτμισης για τυχόν βούλωμα.</li><li>● Η φιάλη διοξειδίου του άνθρακα είναι πολύ ζεστή και επομένως έχει πολύ υψηλή πίεση. Ρυθμίστε τη συσκευή, συμπεριλαμβανομένης της φιάλης διοξειδίου του άνθρακα, σε πιο δροσερή τοποθεσία ή προστατέψτε την από το άμεσο ηλιακό φως.</li></ul>
Η ένδειξη σφάλματος παραγωγής σφαιριδίων ανάβει	<ul style="list-style-type: none"><li>● Αφήστε τη συσκευή να ξεπαγώσει. Ελέγξτε το φίλτρο διοξειδίου του άνθρακα και αλλάξτε αν χρειάζεται. Στη συνέχεια, διενεργήστε επαναφορά.</li><li>● Εάν η βλάβη εμφανίζεται επανειλημμένα, αντικαταστήστε τη φιάλη διοξειδίου του άνθρακα.</li></ul>
Η ένδειξη σφάλματος δοσομέτρησης σφαιριδίων ανάβει	<ul style="list-style-type: none"><li>● Απενεργοποιήστε και ενεργοποιήστε πάλι τη συσκευή.</li><li>● Εάν η ένδειξη σφάλματος εξακολουθεί να είναι αναμμένη, επικοινωνήστε με το τμήμα πελατών.</li></ul>
Η ένδειξη σφάλματος δοσομέτρησης σφαιριδίων αναβοσβήνει	<ul style="list-style-type: none"><li>● Αφήστε το μοτέρ δοσομέτρησης να κρυώσει. Τοποθετήστε τη συσκευή έτσι ώστε να μπορεί να εισέρχεται αέρας στη συσκευή από κάτω. Επικοινωνήστε με το τμήμα πελατών.</li></ul>
Η ενδεικτική λυχνία παροχής τάσης δεν ανάβει	<ul style="list-style-type: none"><li>● Συνδέστε το φως ρεύματος στην πρίζα.</li><li>● Ελέγξτε την επιτόπια παροχή τάσης.</li></ul>
Η ενδεικτική λυχνία πετρευσμένου αέρα δεν ανάβει	<ul style="list-style-type: none"><li>● Συνδέστε τον εύκαμπτο σωλήνα πετρευσμένου αέρα στη συσκευή.</li><li>● Ανοίξτε τη βαλβίδα διακοπής στην επιτόπια παροχή πετρευσμένου αέρα.</li></ul>
Η συσκευή δεν λειτουργεί	<ul style="list-style-type: none"><li>● Ελέγξτε τις ενδεικτικές λυχνίες και τις ενδείξεις βλαβών.</li><li>● Εκτελέστε επαναφορά.</li></ul>

Σφάλμα	Αντιμετώπιση
<b>Φτωχά αποτελέσματα καθαρισμού</b>	<ul style="list-style-type: none"> <li>● Γυρίστε τον διακόπτη προγράμματος σε υψηλότερη βαθμίδα.</li> <li>● Αυξήστε την πίεση ρίψης.</li> <li>● Ελέγξτε τη στάθμη πλήρωσης στη φιάλη διοξειδίου του άνθρακα.</li> <li>● Μη χρησιμοποιείτε ζεσταμένη φιάλη διοξειδίου του άνθρακα. Προστατέψτε τη φιάλη διοξειδίου του άνθρακα από θερμική ακτινοβολία. Εάν η θερμοκρασία του διοξειδίου του άνθρακα είναι πάνω από 31 °C, η απόδοση παραγωγής σφαιριδίων μειώνεται ισχυρά.</li> <li>● Αφήστε τον ελαστικό σωλήνα υλικού και το πιστόλι ρίψης να ζεπαγώσουν, για να αντιμετωπίσετε τυχόν μπλοκαρίσματα. Στη συνέχεια, αυξήστε την πίεση ρίψης.</li> </ul>
<b>Πολύ χαμηλή δοσομέτρηση σφαιριδίων</b>	<ul style="list-style-type: none"> <li>● Γυρίστε τον διακόπτη προγράμματος σε υψηλότερη βαθμίδα.</li> <li>● Αντικαταστήστε το φίλτρο διοξειδίου του άνθρακα μεταξύ της φιάλης και της συσκευής.</li> </ul>
<b>Επαναλαμβανόμενες διακοπές στη ριπή ξηρού πάγου</b>	<ul style="list-style-type: none"> <li>● Περιστρέψτε τον διακόπτη προγράμματος σε χαμηλότερη βαθμίδα ή αυξήστε την πίεση ρίψης.</li> <li>● Όταν το ακροφύσιο είναι βουλωμένο: <ul style="list-style-type: none"> <li>a Κλείστε αμέσως τη φιάλη διοξειδίου του άνθρακα.</li> <li>b Αφήστε τη συσκευή να κρυώσει για 30 λεπτά.</li> <li>c Αυξήστε την πίεση ρίψης.</li> <li>d Εκκινήστε τη συσκευή με κλειστή φιάλη διοξειδίου του άνθρακα για να αφαιρέσετε υπολείμματα σφαιριδίων.</li> </ul> </li> </ul>

### Εκτελέστε επαναφορά

1. Πατήστε το κουμπί επαναφοράς μέσα στη συσκευή με ένα κατσαβίδι.

**Εικόνα O**

### Αντικατάσταση φίλτρου διοξειδίου του άνθρακα

#### ΠΡΟΣΟΧΗ

#### Βλάβες λειτουργίας

Ακάθαρτο διοξείδιο του άνθρακα μπορεί να προκαλέσει δυσλειτουργία.

Όταν εργάζεστε στο φίλτρο διοξειδίου του άνθρακα, προσέξτε ιδιαίτερα να μην εισάγετε βρομιά στη συσκευή.

#### ΠΡΟΣΟΧΗ

#### Βλάβες λειτουργίας

Δυσλειτουργίες που προκαλούνται από βρομίες.

Μετά από κάθε χαλάρωμα ή ξεβιδωμα της βιδωτής τάπας, θα πρέπει να αντικαθίστανται το φίλτρο διοξειδίου του άνθρακα και ο χάλκινος δακτύλιος στεγανοποίησης. Εάν αυτό δεν γίνει, μπορεί να ελευθερωθούν στο φίλτρο διοξειδίου του άνθρακα σωματίδια και να προκαλέσουν δυσλειτουργίες.

#### Υπόδειξη

Το φίλτρο διοξειδίου του άνθρακα ξεπλένεται και καθαρίζεται μόλις αποσυνδεθεί ο υπό πίεση ευρισκόμενος σύνδεσμος από τη φιάλη διοξειδίου του άνθρακα. Συνεπώς, δεν απαιτείται τακτική αντικατάσταση του φίλτρου διοξειδίου του άνθρακα.

1. Κλείστε τη βαλβίδα απομόνωσης της φιάλης διοξειδίου του άνθρακα.
2. Λειτουργήστε τη συσκευή στην υψηλότερη βαθμίδα για περίπου 1 λεπτό για να αφαιρέσετε εντελώς την πίεση από τον ελαστικό σωλήνα διοξειδίου του άνθρακα.
3. Ξεβιδώστε τη βιδωτή φλάντζα στη φιάλη διοξειδίου του άνθρακα.
4. Ξεβιδώστε προσεκτικά τη βιδωτή τάπα στη βιδωτή φλάντζα. Εδώ αφήστε τη βιδωτή φλάντζα να κρέμεται προς τα κάτω έτσι ώστε καμία βρομιά να μην μπορεί να διεισδύσει στον ελαστικό σωλήνα διοξειδίου του άνθρακα.

**Εικόνα P**

- ① Βιδωτή φλάντζα
- ② Φίλτρο διοξειδίου του άνθρακα
- ③ Χάλκινος δακτύλιος στεγανοποίησης
- ④ Βιδωτή τάπα

5. Αφαιρέστε το φίλτρο διοξειδίου του άνθρακα.

6. Σκουπίστε τη βιδωτή τάπα και τη βιδωτή φλάντζα με ηλεκτρική σκούπα.

7. Πιέστε προσεκτικά με το χέρι το νέο φίλτρο διοξειδίου του άνθρακα στη βιδωτή τάπα.

8. Αντικαταστήστε τον χάλκινος δακτύλιος στεγανοποίησης.

9. Σφίξτε τη βιδωτή τάπα κρατώντας κόντρα με γερμανικό κλειδί στο φαρδύ εξάγωνο της βιδωτής φλάντζας. Ροπή σύσφιξης: 80 Nm.

### Εγγύηση

Σε κάθε χώρα ισχύουν οι όροι εγγύησης οι οποίοι εκδίδονται από την αρμόδια εταιρεία διανομής μας. Τυχόν βλάβες στη συσκευή σας επιδιορθώνονται από εμάς χωρίς χρέωση εντός της προθεσμίας εγγύησης, εφόσον οφείλονται σε σφάλμα υλικού ή κατασκευής. Σε περίπτωση εγγύησης απευθυνθείτε στον προμηθευτή σας ή το πλησιέστερο εξουσιοδοτημένο τμήμα εξυπηρέτησης πελατών, προσκομίζοντας το παραστατικό της αγοράς. (για διευθύνσεις βλέπε την πίσω σελίδα)

### Παρελκόμενα

#### Βαλβίδα υπολειπόμενης πίεσης ABS

Αριθμός παραγγελίας 2.574-006.0  
Απαραίτητο όταν χρησιμοποιείτε φιάλες διοξειδίου του άνθρακα με βαλβίδα υπολειμματικής πίεσης.

### Τεχνικά στοιχεία

	IB 10/ 8 L2P	
<b>Ηλεκτρική σύνδεση</b>		
Τάση δικτύου	V	220... 230
Φάση	~	1
Συχνότητα	Hz	50...6 0
Ισχύς σύνδεσης	kW	1,0
Τύπος προστασίας		IPX4
Ρεύμα διαροής, τύπος.	mA	<3,5
Διακόπτης προστασίας FI	delta I,	0,03 A

IB 10/  
8 L2P

### Υποδοχή πεπιεσμένου αέρα

Σωλήνας πεπιεσμένου αέρα, ονομαστικό πλάτος (ελάχ.)

Πίεση (μέγ.)

Κατανάλωση πεπιεσμένου αέρα, μέγ.

### Στοιχεία ισχύος συσκευής

Πίεση ψεκασμού, μέγ.

Πίεση ψεκασμού, ελάχ. επίπεδο 1

Πίεση ψεκασμού, ελάχ. επίπεδο 2

Πίεση ψεκασμού, ελάχ. επίπεδο 3

Κατανάλωση διοξειδίου του άνθρακα

Ανάκρουση του πιστολιού ψεκασμού, μέγ.

### Φιάλη διοξειδίου του άνθρακα

Μέγιστη ποσότητα πλήρωσης

Διάμετρος, μέγ.

### Περιβαλλοντικές συνθήκες

Αλλαγή αέρα

### Διαστάσεις και βάρη

Τυπικό βάρος λειτουργίας (χωρίς φιάλη διοξειδίου του άνθρακα)

Μήκος

Πλάτος

Ύψος χωρίς φιάλη διοξειδίου του άνθρακα

### Μετρημένες τιμές κατά EN 60335-2-79

Τιμή δονήσεων χεριού-βραχίονα

Στάθμη ηχητικής πίεσης

Στάθμη ηχητικής ισχύος

LWA + Αβεβαιότητα KWA

Με την επιφύλαξη τεχνικών αλλαγών.

## Δήλωση συμμόρφωσης ΕΕ

Με το παρόν δηλώνουμε ότι η παρακάτω μηχανή λόγω του σχεδιασμού και του τύπου κατασκευής της καθώς και στην έκδοση την οποία έχουμε διαθέσει στην αγορά πληροί τις σχετικές βασικές απαιτήσεις για την ασφάλεια και την υγεία των Οδηγίων ΕΕ. Σε περίπτωση τροποποίησης της μηχανής που δεν έχει συμφωνηθεί με εμάς, αυτή η δήλωση ακυρώνεται.

Προϊόν: Ice Blaster

Τύπος:

1.574-xxx (IB 10/8 L2P)

### Σχετικές Οδηγίες ΕΕ

2006/42/EK (+2009/127/EK)

2014/30/EE

2011/65/EE

2009/125/EK + 2009/1781

### Εφαρμοζόμενα εναρμονισμένα πρότυπα

EN 60335-1

EN IEC 63000: 2018

EN 62233: 2008

EN 55014-1: 2017 + A11: 2020

EN 55014-2: 2015

EN 61000-3-2: 2014

EN 61000-3-3: 2013

Οι υπογράφοντες ενεργούν κατ' εντολή και με εξουσιοδότηση από το διοικητικό συμβούλιο.

  
H. Jenner  
Chairman of the Board of Management

  
S. Reiser  
Director Regulatory Affairs & Certification

Υπεύθυνος τεχνικού φακέλου:

S. Reiser

Alfred Kärcher SE & Co. KG

Alfred-Kärcher-Str. 28 - 40

71364 Winnenden (Germany)

Τηλ.: +49 7195 14-0

Φαξ: +49 7195 14-2212

Winnenden, 2021/02/01

## İçindekiler

Genel uyarılar .....	92
Amaca uygun kullanım.....	92
Fonksiyon .....	92
Çevre koruma .....	92
Güvenlik bilgileri.....	92
Güvenlik tertibatları .....	93
Aksesuarlar ve yedek parçalar.....	94
Teslimatin içeriği .....	94
Kumanda elemanları.....	94
İşletime alma .....	94
Kumanda etme .....	95
İşletmenin tamamlanması .....	96
Taşıma .....	96
Depolama .....	97
Bakım ve koruma.....	97
Arıza durumunda yardım .....	97
Garanti .....	98
Aksesuarlar .....	98
Teknik bilgiler .....	98
AB Uygunluk Beyanı.....	99

## Genel uyarılar



Cihazı ilk kez kullanmadan önce bu orijinal kullanım kılavuzunu okuyun ve buradaki bilgilere göre hareket edin. Orijinal kullanım kılavuzunu daha sonra tekrar kullanmak ya da cihazın sonraki kullanıcılarına iletmek üzere saklayın.

## Amaca uygun kullanım

- Cihaz, bir hava püskürtmesiyle hızlandırılan kuru buz peletleri aracılığıyla kirleri gidermek için kullanılır.
- Kuru buz peletleri cihazda üretilir. Bunun için daldırma tüplü şişeden sıvı karbondioksit gerekir.
- Cihaz, patlama tehlikesi bulunan ortamlarda işletilemez.
- Kullanım yerinde "Teknik veriler" bölümünde belirtilen minimum hava değişimine uyulmalıdır.
- Cihazın muhafazası yalnızca bakım amacıyla KÄRCHER müşteri servisi tarafından çıkarılabilir.

## CO<sub>2</sub> kalitesi

Sorunsuz işletim için kullanılan karbondioksit en azından aşağıdaki teknik özelliklere uygun olmalıdır:

- Karbondioksit teknik, sınıf 2.5 veya üstü
- Safılık ≥ %99,5
- Su içeriği (H<sub>2</sub>O) ≤ 250 ppm
- NVOC (yağ ve gres) ≤ 2 ppm

## Fonksiyon

Karbondioksit kar, sıvı karbondioksitin gevşetilmesiyle oluşur. Bu sırada ortaya çıkan gaz halindeki karbondioksit ise egzoz hortumu ile çalışma yerinden uzaklaştırılır. Karbondioksit kar, cihazdaki kuru buz peletlerine bastırılır.

Basınçlı hava, bir manyetik valf yoluyla püskürtme tabancasına ulaşır. Hava basıncı, müşteri tarafından sağlanan bir basınç düşürücü ile kontrol edilir. Püskürtme tabancasının tetiği çekildiğinde valf açılır ve hava, püskürtme tabancasından püskürerek çıkar. Ek olarak, kuru buz peletleri bir dozaj tertibatı aracılığıyla hava püskürtmesine dozlanır.

Kuru buz peletleri temizlenecek yüzeye çarpar ve kiri temizler. -79°C'lik soğuk kuru buz peletleri ayrıca kir ve temizlenecek nesne arasında termal gerilmeler yaratır ve bu da kirin çözülmesine katkıda bulunur. Ayrıca kuru buz, çarptığı anda hemen gaz halindeki karbondioksite dönüşerek hacminin 700 katını kaplar. Bunun sonucunda kuru buza nüfuz eden kir uçup gider.

## Çevre koruma



Ambalaj malzemeleri geri dönüştürülebilir. Lütfen ambalajları çevreye zarar vermeden tasfiye edin.



Elektrikli ve elektronik cihazlar, değerli ve geri dönüştürülebilir malzemelerin yanı sıra yanlıştır kullanılması veya yanlış imha edilmesi durumunda insan sağlığı ve çevre için potansiyel tehlike teşkil edebilecek piller, aküler veya yağlar içerebilir.

Ancak cihazın usulüne uygun şekilde çalıştırılması için bu parçalar gereklidir. Bu sembol ile işaretlenen cihazlar evsel atık ile birlikte imha edilmemelidir.

## İçindekiler hakkında uyarılar (REACH)

İçindekiler hakkında ayrıntılı bilgileri bulabileceğiniz adres: [www.kaercher.com/REACH](http://www.kaercher.com/REACH)

## Güvenlik bilgileri

Cihaz yalnızca bu işletim talimatlarını okuyup anlayan kişiler tarafından kullanılabilir. Özellikle tüm güvenlik talimatlarına uyulmalıdır.

Bu işletim kılavuzunu, kullanıcının her zaman ulaşabileceği şekilde muhafaza edin. Cihazın operatörü, sahada bir risk değerlendirmesi gerçekleştirmeli ve kullanıcılara talimat verilmesini sağlamalıdır.

### Tehlike kademeleri

#### ⚠ TEHLİKE

- *Ağır bedensel yaralanmalar ya da ölüme neden olan direkt bir tehlikeye yönelik uyarı.*

#### ⚠ UYARI

- *Ağır bedensel yaralanmalar ya da ölüme neden olabilecek olası tehlikeli bir duruma yönelik uyarı.*

#### ⚠ TEDBİR

- *Hafif yaralanmalara neden olabilecek olası tehlikeli bir duruma yönelik uyarı.*

#### ⚠ DİKKAT

- *Maddi hasarlara neden olabilecek olası tehlikeli bir duruma yönelik uyarı.*

### Cihazdaki simgeler



**Etrafta uçuşan kuru buz peletlerinden kaynaklanan tehlike.**

Püskürtme tabancasını insanlara doğrultmayın.

Üçüncü şahısları kullanım yerinden uzaklaştırın ve işletim boyunca (örn. bariyerlerle) uzak tutun. İşletim sırasında nozüle veya kuru buz püskürtmesine dokunmayın.



**Karbondioksit nedeniyle boğulma riski.**

İşletim sırasında çalışma yerindeki havanın karbondioksit içeriği artar.

Çalışma yerinde yeterli hava değişimi olduğundan emin olun.

Örneğin, karbondioksit nedeniyle kimsenin tehlikeye atılmaması için egzoz hortumunu açık alana döşeyin.

Uyarı: Karbondioksit havadan daha ağırdır. Karbondioksitin aşağıya, örneğin dışarıdan atölyenin altındaki bir bodrum katına inmesine (akmamasına) dikkat edin.

Daha uzun püskürtme çalışmaları için (günde 10 dakikadan uzun) ve özellikle küçük odalarda (300 m<sup>3</sup>'den küçük), bir karbondioksit uyarı cihazının takılması önerilir. Yüksek karbondioksit konsantrasyonu belirtileri:

%3...5: Baş ağrısı, yüksek solunum hızı.

%7...10: Baş ağrısı, mide bulantısı, muhtemel bilinç kaybı.

Bu belirtiler ortaya çıkarsa cihazı hemen kapatın ve temiz hava almaya çıkın. Çalışmaya devam etmeden önce havalandırma önlemlerini iyileştirin veya solunum cihazı kullanın.

Karbondioksit havadan daha ağırdır ve dar alanlarda, alçak tavanlı mekanlarda veya kapalı kaplarda toplanır. Çalışma yerinin yeterince havalandırıldığından emin olun. Karbondioksit tedarikçisinin güvenlik veri sayfasını dikkate alın.



### **Yaralanma tehlikesi, elektros-tatik yük nedeniyle hasar gör-me tehlikesi.**

Temizlenecek nesne, temizleme işlemi sırasında elektrostatik olarak yüklenebilir.

Temizlenecek nesneyi topraklayın ve temizleme işlemi tamamlanana kadar topraklama işlemine devam edin.

### **Elektrik çarpması nedeniyle yaralanma tehlikesi.**

Cihazı açmayın. Cihaz üzerindeki çalışmalar yalnızca KÄRCHER müşteri servisi tarafından gerçekleştirilebilir.



### **Soğuk yanıkları nedeniyle yaralanma tehlikesi.**

Kuru buzun sıcaklığı -79°C'dir. Kuru buza ve cihazın soğuk parçalarına dokunmayın.

### **Düşen karbondioksit tüpü nedeniyle yaralanma tehlikesi, karbondioksit nedeniyle boğulma tehlikesi**

Karbondioksit tüpünü güvenli bir şekilde sabitleyin.



### **Etrafta uçan kuru buz peletleri ve kir partikülleri nedeniyle yaralanma tehlikesi.**

Koruyucu gözlük takın. İşitme kaybı tehlikesi.

Koruyucu kulaklık takın.



### **Etrafta uçan kuru buz peletleri ve kir partikülleri nedeniyle yaralanma tehlikesi.**

EN 511 uyarınca koruyucu eldiven giyin.



### **Etrafta uçan kuru buz peletleri ve kir partikülleri nedeniyle yaralanma tehlikesi.**

Uzun kollu koruyucu giysi giyin. **Dikkat! Kalıcı işlevsel arızalar meydana gelebilir.**

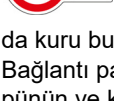

Gres veya yağ kalıntıları, cihazda kuru buz karının oluşmasını engeller. Bağlantı parçasında veya karbondioksit tüpünün ve karbondioksit hortumunun vida dışında gres, yağ veya başka yağlama maddeleri kullanmayın.

## **Genel güvenlik bilgileri**

### **⚠ TEHLİKE**

#### **Yaralanma tehlikesi**

Cihaz istemsiz olarak çalışabilir.

Cihaz üzerinde çalışmadan önce elektrik fişini prizden çekin.

#### **Yaralanma tehlikesi**

Kuru buz ve cihazın soğuk parçalarıyla temas edilmesi, soğuk yanıklarına neden olabilir.

Cihaz üzerinde çalışmadan önce soğuktan korunma giysisi giyin veya cihazın ısınmasını sağlayın.

Kuru buzu asla ağızınıza almayın.

#### **Yaralanma tehlikesi**

Kuru buz jeti, yanlış kullanılırsa tehlikeli olabilir.

Kuru buz jetini insanlara, aktif elektrik donatımlarına veya cihazın kendisine doğrultmayın.

Kuru buz jetini örneğin kıyafet veya ayakkabıları temizlemek için kendinize doğrultmayın.

#### **Yaralanma tehlikesi**

Hafif nesnelere kuru buzun püskürtülmesi sonucu taşınabilir.

Temizlemeye başlamadan önce hafif nesnelere yerine sabitleyin.

#### **Boğulma tehlikesi**

Soluduğunuz havadaki artan karbondioksit konsantrasyonu boğulma nedeniyle ölüme neden olabilir.

Hava deliklerinin yakınında egzoz emisyonu bulunmamasını sağlayın.

Çalışma yerinde yeterli havalandırma sağlayın ve egzoz gazlarının uygun şekilde tahliye edildiğinden emin olun.

### **⚠ UYARI**

#### **Yaralanma tehlikesi**

Püskürtme tabancasının geri tepme kuvveti dengenizi bozabilir.

Tetiği çekmeden önce güvenli bir yer bulun ve püskürtme tabancasını sıkıca tutun.

#### **Yaralanma tehlikesi**

Kuru buz peletleri ve kir partikülleri insanlara çarpabilir ve onları yaralayabilir.

Cihazı, koruyucu giysi giymiyorsa başka kişilerin erişebileceği mesafede kullanmayın.

Güvenlik tertibatları, püskürtme maddesi hortumu, püskürtme tabancası gibi cihazın önemli bir parçası veya bir bağlantı kablosu hasar görmüşse cihazı kullanmayın.

## **Gaz tüpleri için güvenlik talimatları**

### **⚠ TEHLİKE**

#### **Patlama riski, boğulma riski**

Gaz tüpleri çok ısınırsa veya mekanik olarak hasar görürse patlayabilir. Sızan karbondioksit boğulma kaynaklı ölüme neden olabilir.

Gaz tüplerini aşırı ısınmadan, yangından, tehlikeli korozyondan, mekanik hasarlardan ve yetkisiz erişimden koruyun.

Gaz tüplerini hiçbir kaçış yolunu kapatmayacak şekilde depolayın.

Gaz tüplerini yer altı odalarında, merdiven üstünde ve üzerinde, koridorlarda, girişlerde ve garajlarda saklamayın.

Gaz tüplerini yanıcı maddelerle birlikte saklamayın.

Gaz tüplerini dik duracak şekilde saklayın. Gaz tüplerini devrilmeye veya düşmeye karşı emniyete alın.

Gaz tüplerini taşımadan önce tüp valfini kapatın.

Gaz tüplerini bir tüp arabası veya bir araçla taşıyın ve tüpleri düşmeye karşı emniyete alın.

Koruyucu kapağın yerine sıkıca oturup oturmadığını kontrol etmek için gaz tüpünü kaldırmadan önce koruyucu kapağı çekin. Gaz tüpünü kullanım yerinde devrilmeye karşı emniyete alın.

Basıncı kontrol etmek için tüp valfini açmayın.

Tüp valfini alet yardımı olmadan sadece elle açıp kapatın.

Tüp valfi/cihaz bağlantısı contalarının sızdırmazlığını kontrol edin.

KontROLSÜZ gaz kaçımasını önlemek için çalışma molalarında ve çalışma sonunda tüp valfini kapatın.

Yabancı maddelerin girmesini önlemek için gaz tüplerini, tüpte küçük bir artık basınç kalacak şekilde boşaltın.

Gaz tüpü artık basınca kadar boşaltıldığında, tahliye tertibatını sökmeye önce ilk olarak tüp valfini kapatın. Gaz tüpünde hâlâ önemli ölçüde artık basınç vardır.

Geri taşımadan önce kilitleme somununu ve koruyucu kapağı gaz tüpüne vidalayın.

Gaz kontrolsüz olarak çıkarsa tüp valfini kapatın. Gaz çıkışı durdurulamazsa tüpü açık alana çıkarın veya odayı terk edin, erişimi kilitleyin ve odaya yalnızca konsantrasyon ölçümü sonucunda tehlike ortadan kalkmışsa girip havalandırın.

## **Yönetmelikler ve yönergeler**

Bu sistemin işletilmesi için Federal Almanya Cumhuriyeti'nde aşağıdaki yönetmelikler ve yönergeler geçerlidir (Carl Heymanns Verlag KG, Luxemburger Straße 449, 50939 Köln adresinden temin edilebilir):

- DGUV R 100-500 püskürtme sistemleri ile çalışma
- DGUV 113-004 Dar alanlarda çalışma
- DGUV 113-004 Koruyucu kıyafet kullanımı
- DGUV 113-004 Koruyucu eldiven kullanımı
- DGUV 113-004 püskürtme cihazları ile çalışma
- DGUV 213-056 Gaz alarmı
- VDMA 24389 Kuru buz püskürtme sistemleri - güvenlik gereksinimleri

## **Acil durumda kapatma**

1. Püskürtme tabancasının tetiğini serbest bırakın.
2. Program şalterini "0/OFF" konumuna getirin.
3. Karbondioksit tüpündeki kapatma valfini kapatın.
4. Basıncı hava beslemesini kapatın.

## **Güvenlik tertibatları**

### **⚠ TEDBİR**

#### **Eksik veya kusurlu güvenlik tertibatları**

Emniyet düzenleri sizin emniyetiniz içindir. Emniyet düzenlerini asla değiştirmeyin veya baypas etmeyin.

## **Emniyet kolu**

Emniyet kolu, püskürtme tabancasının istenmeden çalıştırılmasını önler. Tetik yalnızca emniyet kolu önceden kaldırılmışsa çekilebilir.

## Aksesuarlar ve yedek parçalar

Sadece orijinal aksesuarlar ve orijinal yedek parçalar kullanın. Bu parçalar cihazın güvenli ve arızasız çalışmasını sağlar. Aksesuar ve yedek parçalara ilişkin bilgiler için adres: [www.kaercher.com](http://www.kaercher.com).

### Koruyucu giysi

Tam görüş koruyucu gözlük, buğu önleyici, parça No.: 6.321-208.0  
Kaymaz profilli soğuğa karşı koruyucu eldivenler, EN 511 uyarınca kategori III, parça no.: 6.321-210.0  
Kafa bantlı koruyucu kulaklık, parça no.: 6.321-207.0

### Teslimatın içeriği

Ambalaj açıldığında içindeki parçalarda eksiklik olup olmadığını kontrol edin. Aksesuarların eksik olması durumunda ya da nakliye hasarlarında yetkili satıcınızı bilgilendirin.

### Kumanda elemanları

#### Şekil A

- 1 Sabitleme frenine sahip yönlendirme tekeri
- 2 Püskürtme maddesi hortumu kaplini
- 3 Kontrol hattı kaplini
- 4 Kumanda paneli
- 5 İtme dirseği
- 6 Püskürtme tabancası için tutucu
- 7 Depolama alanı
- 8 Nozül tutucu
- 9 Ekran
- 10 Program şalteri
- 11 Pelet dozajı arıza göstergesi
  - Kırmızı renkte yanıyor: Dozaj tertibatının tahrik motoru engellendi
  - Kırmızı renkte yanıp sönüyorsa: Dozaj tertibatının tahrik motoru aşırı ısındı
- 12 Pelet oluşumu arıza göstergesi
  - Kırmızı renkte yanıyor: Pelet oluşumuna ait tahrik motoru engellendi
- 13 Basınçlı hava beslemesi arıza göstergesi
  - Kırmızı renkte yanıyor: Basınçlı hava beslemesinde çok az basınç var
  - Kırmızı renkte yanıp sönüyorsa: Cihazın dahili basıncı çok yüksek
- 14 Gerilim beslemesi kontrol ışığı
  - Yeşil renkte yanıyor: Gerilim beslemesi iyi durumda
- 15 Basınçlı hava kontrol ışığı
  - Yeşil renkte yanıyor: Basınçlı hava beslemesi iyi durumda.
- 16 Püskürtme tabancası arıza göstergesi
  - Sarı renkte yanıyor: Tetik sabitlendi (ör. kablo bağlayıcı)
  - Sarı renkte yanıp sönüyorsa: Cihaza bağlı bir püskürtme tabancası yok
- 17 Püskürtme nozülü
- 18 Huzme tabancası
- 19 Kontrol ışıklı basınçlı hava/pelet düşmesi
  - Kırmızı renkte yanıyor: Basınçlı hava püskürtmesi
  - Kapalı: Pelet püskürtmesi
- 20 Tetik
- 21 Emniyet kolu
- 22 Tutucu koni
- 23 Püskürtme maddesi hortumu
- 24 Tüp bağlantısı

- 25 Sızdırmaz cıvata
- 26 Bakır sızdırmazlık halkası
- 27 Karbondioksit filtresi
- 28 Vidalı flanş
- 29 Tüp bağlantısı conta halkası (sipariş numarası 6.574-316.0)
- 30 Karbondioksit daldırma borulu tüpü (teslimat kapsamında değildir)
- 31 Karbondioksit hortumu
- 32 Karbondioksit tüpü tutucu kemeri
- 33 Ev tabanı için destek rayı
- 34 Lastik gergili hortum/kablo tutucu
- 35 Motor koruma şalterinin sıfırlanması için delik
- 36 Tutamak
- 37 Basınçlı hava bağlantısı
- 38 Karbondioksit tüpü için yerleştirme alanı
- 39 Karbondioksit egzoz hortumu
- 40 Şebeke fişine sahip elektrik kablosu
- 41 Püskürtme maddesi hortumu için tutucu
- 42 Yoğuşma suyu için tahliye musluğu

### Ekran

#### Seviye 1...3'teki program şalteri:

#### Şekil B

- 1 Püskürtme basıncı
- 2 Toplam işletim süresi
- 3 Müşteri servisi zamanı geldi
- 4 Son sıfırlamadan bu yana püskürtme süresi

#### Program şalteri Sıfırlama konumunda:

#### Şekil C

- 1 Püskürtme süresini sıfırlamak için basınçlı hava/peletler düğmesine basın
- 2 Bir sonraki müşteri servisine kadar kalan süre
- 3 Son sıfırlamadan bu yana püskürtme süresi

### İşletime alma

#### ⚠ TEHLİKE

#### Yaralanma tehlikesi

*Kuru buz peletleri hasarlı bileşenlerden dışarı çıkabilir ve yaralanmalara neden olabilir.*

*İşletime almadan önce, iyi durumda olduklarından emin olmak için özellikle püskürtme maddesi hortumu olmak üzere cihazın tüm bileşenlerini kontrol edin. Hasarlı bileşenleri kusursuz olanlarla değiştirin. Kirli bileşenleri temizleyin ve düzgün çalışıp çalışmadıklarını kontrol edin.*

#### DIKKAT

#### Zarar görme tehlikesi

*Cihaz muhafazasından zemine yoğuşma suyu damlayabilir.*

*Cihazı neme duyarlı zeminlerde çalıştırmayın.*

1. Tahliye musluğunu açın ve cihazda biriken yoğuşma suyunu boşaltın.
2. Tahliye musluğunu kapatın.
3. Cihazı yatay, düz bir yüzeye yerleştirin.
4. Yönlendirme tekerlerini sabitleme frenleriyle bloke edin.
5. Püskürtme maddesi hortumunu cihaz üzerindeki kapline bağlayın.

#### Şekil H

- 1 Kontrol hattı
- 2 Rakor somunu
- 3 Kontrol hattı kaplini

- 4 Püskürtme maddesi hortumu kaplini
- 5 Rakor somunu
- 6 Püskürtme maddesi hortumu
6. Püskürtme maddesi hortumunun rakor somununu gevşetin ve somun anahtarıyla hafifçe sıkın.
7. Kontrol hattını cihaza takın.
8. Kontrol hattının rakor somununu gevşetin ve elle sıkın.
9. Püskürtme tabancasını tutucu koni ile birlikte cihaz üzerindeki tutucuya yerleştirin.

#### ⚠ TEHLİKE

#### Boğulma tehlikesi

*Egzoz hortumundan karbondioksit çıkar. Solunan havada hacmen yüzde 8'lik bir konsantrasyonla karbondioksit bulunması bilinç kaybına, solunumun durmasına ve ölüme yol açar. Maksimum çalışma yeri konsantrasyonu %0,5'tir. Karbondioksit havadan daha ağırdır ve çukurlarda, bodrumlarda ve lavabolarda toplanır.*

*Egzoz hortumunu, dışarı çıkan karbondioksit nedeniyle kimsenin tehlikeye atılmayacağı şekilde döşeyin.*

**Not:** Karbondioksit havadan daha ağırdır. Karbondioksitin aşağıya, örneğin dışarıdan atölyenin altındaki bir bodrum katına inmesine (akmamasına) dikkat edin.

10. Egzoz hortumunu açık alana döşeyin veya bir emme tertibatına bağlayın.

### Püskürtme nozülünün değiştirilmesi

Cihazı, temizlenecek nesnenin malzemesine ve kirlilik derecesine uyarlamak için püskürtme tabancasındaki püskürtme nozülü değiştirilebilir.

#### ⚠ TEHLİKE

#### Yaralanma tehlikesi

*Cihaz istemsiz olarak çalışmaya başlayabilir ve kuru buz peletlerinin püskürmesi nedeniyle yaralanmalara ve soğuk yanıklarına neden olabilir.*

*Nozülü değiştirmeden önce program şalterini "0/OFF" konumuna getirin.*

#### ⚠ UYARI

#### Yaralanma tehlikesi

*Kullanımdan hemen sonra nozül çok soğuktur ve dokunulması durumunda soğuk yanıklarına neden olabilir.*

*Değiştirmeden önce nozülün çözülmesini bekleyin veya koruyucu eldiven giyin.*

#### DIKKAT

#### Zarar görme tehlikesi

*Püskürtme tabancasına püskürtme nozülü takılı değilse cihazı çalıştırmayın.*

1. Serbest bırakma düğmesine aşağıdan basın ve püskürtme nozülünü püskürtme tabancasından çıkarın.

#### Şekil D

- 1 Huzme tabancası
- 2 Pim
- 3 Püskürtme nozülü
- 4 Kilit açma düğmesi
2. Diğer püskürtme nozülünü yerine oturma kadar püskürtme tabancasına bastırın.

**Uyarı:** Pim artık muhafazadan çıkıntı yapmıyorsa püskürtme nozülü doğru şekilde takılmış demektir. Püskürtme nozülü istenen yöne döndürülebilir.

### Basınçlı havanın bağlanması

#### Not

Sorunsuz bir işletim için basınçlı havanın nem içeriği düşük (maksimum %5 bağıl nem, 0°C'nin altında çiy noktası) olmalıdır. Basınçlı havada yağ, kir ve yabancı maddeler bulunmamalıdır.

Basınçlı hava kuru ve yağsız olmalı, kompresörün çıkışına en az bir son soğutucu ve bir ayırıcı bağlanmalıdır.

Basınçlı hava beslemesi, müşteri tarafından sağlanan bir basınç düşürücü ile donatılmalıdır.

1. Kişisel koruyucu ekipman giyin.
2. Cihazdaki basınçlı hava bağlantısına basınçlı hava hortumu bağlayın.
3. Müşteri tarafından sağlanan basınçlı hava kapatma valfini yavaşça açın.

### Karbondioksit tüpünün bağlanması

CO<sub>2</sub> beslemesi için gereksinimler:

- Sıvı CO<sub>2</sub> almak için daldırma tüplü CO<sub>2</sub> şişesi.

#### Not

*Daldırma tüplü CO<sub>2</sub> şişeleri (daldırma tüpü de denir) genellikle şişenin üzerinde veya arkasında büyük bir "T" ile işaretlenir.*

*Bazı durumlarda, daldırma tüpü ayrıca şişe üzerinde dikey bir boya çizgisi ile sembolize edilir.*

- CO<sub>2</sub> kalitesi, "Amaca uygun kullanım" bölümündeki bilgilere uygun olmalıdır.

#### DIKKAT

##### Fonksiyon arızaları

CO<sub>2</sub> tüpü ile bağlantılı bir artık basınç valfi veya çekvalf, gerekli CO<sub>2</sub> miktarının tahliye edilmesini önler.

Artık basınç valfli bir CO<sub>2</sub> şişesi kullanılıyorsa şişe ile cihaz arasında aksesuar olarak sunulan ABS artık basınç valfi (sipariş numarası 2.574-006.0) takılmalıdır.

#### Şekil E

- ① Artık basınç valfi olmayan CO<sub>2</sub> tüpü
  - ② Artık basınç valfine sahip CO<sub>2</sub> tüpü
- Sıcaklık yükseldikçe pelet üretiminin etkinliği azalır ve egzoz hortumu yoluyla daha büyük oranda karbondioksit gaz halinde salınır. Karbondioksit tüplerini olabildiğince soğuk halde (31°C'nin altında) saklayın ve işletim sırasında ısıdan, güneş ışınlarından ve harareten koruyun.

1. Cihazı düz, sabit bir zemine itin.
2. Her iki yönlendirme tekerine de sabitleme freni uygulayın.
3. Karbondioksit tüpü için her iki tutma kemerini de açın.
4. Karbondioksit tüpünü cihazdaki yerleştirme alanına yerleştirin.

**Uyarı:** Karbondioksit tüpü bir tüp arabası üzerinde taşınırsa taşıma arabası üzerindeki zemin alanının ön kenarı cihazın durma yüzeyine yerleştirilebilir. Ardından tüp döndürülerek arabadan durma yüzeyine doğru hareket ettirilebilir.

5. Her iki tutma kemerini de karbondioksit tüpünün etrafına yerleştirin, kilitleyin ve sıkın.

6. Koruyucu kapağı karbondioksit tüpünden çıkarın.

#### DIKKAT

##### Olası işlev arızaları

*Gres kalıntıları, cihazda kuru buz karı oluşumunu engeller.*

*Karbondioksit tüpünün ve karbondioksit hortumunun bağlantı parçalarını ve dişlerini kontrol edin ve bunları gerekirse cihaza bağlamadan önce temizleyin.*

*Tüp ile tüp bağlantısı arasında hasarsız bir contanın yerleştirildiğinden emin olun.*

7. Artık basınç valfi olan şişeler için karbon dioksit şişesine aksesuar olarak sunulan ABS artık basınç valfini (sipariş numarası 2.574-006.0) takın. Adaptörle birlikte verilen ayrı talimatlara uyun.

8. Karbondioksit filtreli tüp konektörünü, karbondioksit tüpüne bağlayın.

Vidalı flanş ile karbondioksit tüpü arasındaki hatasız bir tüp bağlantı conta halkası takıldığından emin olun.

9. Vidalı flanşın dar rakor somununu açık uçlu veya lokma anahtarla (örn. 6.574-337.0) hafifçe sıkın. Karbondioksit hortumunun bükülmesini önlemek için geniş rakor somununu açık uçlu bir anahtarla tutun.

#### DIKKAT

*Karbondioksit hortumunu burulmaya (bükülmeye) maruz bırakmayın, aksi takdirde hortumda hasar meydana gelebilir.*

### Elektrik bağlantısının kurulması

#### TEHLİKE

##### Elektrik çarpması nedeniyle yaralanma tehlikesi

Kullanılan priz bir elektrik tesisatçısı tarafından kurulmalı ve IEC 60364-1 ile uyumlu olmalıdır.

Cihaz yalnızca koruyucu topraklamalı bir güç kaynağına bağlanmalıdır. Kullanılan priz kolayca erişilebilir olmalı ve yerden 0,6 m ile 1,9 m arasında bir yükseklikte olmalıdır.

Kullanılan priz kullanıcının görüş alanı dahilinde bulunmalıdır.

Cihaz, 30 mA hatalı akıma karşı koruma şalteri ile emniyete alınmalıdır.

Her işletimden önce cihazın güç kablosunda hasar olup olmadığını kontrol edin. Kablo hasarlı olan cihazı işletime almayın.

Hasarlı kablunun kalifiye bir elektrikçi tarafından değiştirilmesini sağlayın.

Uzatma kablosu IPX4 korumasını sağlamalı ve kablo modeli en azından H 07 RN-F 3G1,5 ile uyumlu olmalıdır.

Uygun olmayan uzatma kabloları tehlikeli olabilir. Kullanılan uzatma kablosu, dış mekanda kullanım için uygun olmalı, bağlantı kuru olmalı ve yerden yüksekte olmalıdır.

Bunun için prizi yerden en az 60 mm yukarıda tutan bir kablo makarasının kullanılmasını önerilir.

1. Şebeke fişini prize takın.

### Püskürtme süresinin sınırlanması

Çalışma saatlerini hesaba katmak için püskürtme süresi sayacı, çalışma başlamadan önce 0 değerine sıfırlanabilir.

1. Program şalterini sıfırlama konumuna getirin.

#### Şekil F

① Bir sonraki müşteri servisine kadar kalan süre

② Son sıfırlamadan bu yana püskürtme süresi

③ Basınçlı hava/peletler düşmesi

2. Püskürtme tabancasındaki basınçlı hava/peletler düşmesine basın.

Püskürtme süresi 0 değerine sıfırlanır

### Kumanda etme

#### TEHLİKE

##### Yaralanma tehlikesi

*Etrafta uçuşan kuru buz peletleri yaralanmalara veya soğuk yanıklarına neden olabilir.*

*Püskürtme tabancasını insanlara doğrultmayın. Üçüncü şahısları kullanım yerinden uzaklaştırın ve işletim boyunca (ör. bariyerlerle) uzak tutun. İşletim sırasında nozüle veya kuru buz püskürtmesine dokunmayın.*

1. Tüm bakım çalışmalarını "Bakım ve onarım/işletime başlamadan önce günlük olarak" bölümünü referans alarak gerçekleştirin.
2. İşletim sırasında insanların girmesini önlemek için çalışma alanını kapatın.

#### TEHLİKE

##### Boğulma tehlikesi

*Karbondioksit nedeniyle boğulma riski. Kuru buz peletleri katı karbondioksitten oluşur. Cihaz işletilirken çalışma yerindeki havanın karbondioksit içeriği artar.*

*Örneğin, karbondioksit nedeniyle kimsenin tehlikeye atılmaması için egzoz hortumunu açık alana döşeyin.*

**Not:** Karbondioksit havadan daha ağırdır. Karbondioksitin aşağıya, örneğin dışarıdan atölyenin altındaki bir bodrum katına inmesine (akmamasına) dikkat edin.

Daha uzun püskürtme çalışmaları için (günde 10 dakikadan uzun) ve özellikle küçük odalarda (300 m<sup>3</sup>den küçük), bir karbondioksit uyarı cihazının takılması önerilir.

Solunan havadaki yüksek karbondioksit konsantrasyonu belirtileri:

%3...5: Baş ağrısı, yüksek solunum hızı.

%7...10: Baş ağrısı, mide bulantısı, muhtemel bilinç kaybı.

Bu belirtiler ilk ortaya çıktığında cihazı derhal kapatın ve temiz hava almaya çıkın. Çalışmaya devam etmeden önce mutlaka havalandırma önlemlerini iyileştirin veya solunum cihazı kullanın.

Karbondioksit tedarikçisinin güvenlik veri sayfasını dikkate alın.

**İnsan sağlığını tehdit eden maddelerden kaynaklanan tehlike.**

*Temizlenecek nesneden çıkarılan maddeler toz halinde havaya savrulur.*

*Temizleme işlemi sırasında insan sağlığına zararlı tozlar ortaya çıkarsa uygun güvenlik önlemlerini alın.*

### **Patlama tehlikesi**

Demir oksit ve hafif metal tozu karışımı, uygunsuz koşullar altında tutuşabilir ve yoğun hararet oluşturabilir.

Hafif metaller ve demir içeren parçalar üzerinde asla aynı anda çalışmayın.

Diğer malzeme üzerinde çalışmadan önce çalışma alanını ve emme tertibatını temizleyin.

3. Dar alanlarda çalışırken ortam havasındaki karbondioksit konsantrasyonunu tehlikeli seviyenin altında tutmak için yeterli hava değişimi olduğundan emin olun.
4. Temizlenecek hafif nesnelere sabitleyin.

### **⚠ TEHLİKE**

#### **Elektrostatik boşalma tehlikesi**

Temizlenecek nesne, temizleme işlemi sırasında elektrostatik olarak yüklenebilir. Ardından meydana gelecek yük boşalması, yaralanmalara neden olabilir ve elektronik bileşenler zarar görebilir.

Temizlenecek nesneyi topraklayın ve temizlik işlemi sırasında topraklama işlemine devam edin.

5. Temizlenecek nesneyi elektriksel olarak topraklayın.
6. Koruyucu giysi, koruyucu eldiven, sıkıca oturan gözlük ve işleme koruyucu kullanın.
7. Basınçlı hava beslemesini etkinleştirin.
8. Karbondioksit tüpündeki kapatma valfini açın.
9. Program şalterini kademe 3'e getirin.

#### **Şekil G**

- ① Program şalteri
  - ② Kademe 1
  - ③ Kademe 2
  - ④ Kademe 3
  - ⑤ Reset
10. Püskürtme tabancasının geri tepme kuvveti ile dengenizi kaybetmemek için güvenli bir durma konumu seçin ve güvenli bir duruş benimseyin.

#### **Kuru buz peletleriyle temizlik**

1. Basınçlı hava/peletler düğmesini kullanarak pelet püskürtme ile işletimi seçin. (Kontrol ışığı yanmamalıdır.)

#### **Şekil I**

- ① Kontrol ışıklı basınçlı hava/pelet düğmesi  
Kırmızı renkte yanıyor: Basınçlı hava püskürtmesi  
Kapalı: Pelet püskürtmesi
2. Müşteri tarafından sağlanan basınç düşürücündeki püskürtme basıncını istenen değere ayarlayın. Maksimum basınç: 10 bar. Minimum basınç:
  - 1. Kademe: 0,7 bar
  - 2. Kademe: 1,4 bar
  - 3. Kademe: 2,8 bar

#### **Not**

Basınç ekranda görüntülenir. Minimum basınca ulaşılmazsa veya maksimum basınç aşılırsa gösterge yanıp söner.

3. Püskürtme tabancasını vücudunuzdan uzaklaştırın.
4. Püskürtme tabancasının emniyet kolunu yukarı doğru itin ve aynı zamanda tetiği çekin.

#### **Şekil K**

- ① Emniyet kolu

- ② Tetik

- ③ Çalışma aydınlatması

Çalışma aydınlatması, pelet üretimi ile aynı zamanda başlar.

5. Pelet püskürtmesi oluşana kadar bekleyin.

#### **DIKKAT**

**Cihazı asla karbondioksit tüpü olmadan veya boş bir karbondioksit tüpü ile çalıştırmayın.**

5 dakikalık püskürtme süresinin ardından püskürtme tabancasından pelet çıkmazsa program şalteriyle daha yüksek bir kademe seçin veya karbondioksit tüpünü değiştirin.

6. Gerekirse program şalterini kademe 2 veya 1'e geri çevirin.

#### **DIKKAT**

**Zarar görme tehlikesi**

Kaba peletler kaçabilir.

Hasar meydana gelmesini önlemek için temizlik performansını önce görmeyen bir alanda kontrol edin.

#### **Not**

Kuru buz püskürtmesinde kesintiler varsa püskürtme basıncını artırın veya program seçme şalterinde daha düşük bir seviye ayarlayın.

7. Pelet püskürtmesini temizlenecek nesneye yönlendirin ve püskürtme ile kiri temizleyin.

8. Tetiği bırakın.

Pelet püskürtmesi durur.

Çalışma aydınlatması 30 saniye sonra söner.

9. Püskürtme tabancasını tutucu koni ile birlikte cihaz üzerindeki tutucuya yerleştirin.

#### **Şekil J**

- ① Tutucu
- ② Tutucu koni
- ③ Huzme tabancası

10. Çalışma molası 30 dakikadan uzun sürerse karbondioksit tüpündeki kapatma valfini kapatın.

#### **Pelet püskürtmesi olmadan basınçlı hava**

Gevşek kir, kuru buz peletleri olmadan basınçlı hava ile giderilebilir.

1. Basınçlı hava/peletler düğmesini kullanarak basınçlı hava ile işletimi seçin. (Kontrol ışığı kırmızı renkte yanmalıdır.)

#### **Şekil I**

- ① Kontrol ışıklı basınçlı hava/pelet düğmesi  
Kırmızı renkte yanıyor: Basınçlı hava püskürtmesi  
Kapalı: Pelet püskürtmesi
2. Püskürtme tabancasının emniyet kolunu yukarı doğru itin ve aynı zamanda tetiği çekin.

#### **Şekil K**

- ① Emniyet kolu
- ② Tetik
- ③ Çalışma aydınlatması

Basınçlı hava, püskürtme nozulünden dışarı çıkar ve çalışma aydınlatması etkendir.

3. Basınçlı hava püskürtmesini temizlenecek nesneye yönlendirin ve kirleri giderin.
4. Tetiği bırakın.  
Basınçlı hava püskürtmesi durur.  
Çalışma aydınlatması 30 saniye sonra söner.
5. Püskürtme tabancasını tutucu koni ile birlikte cihaz üzerindeki tutucuya yerleştirin.
6. Çalışma molası 30 dakikadan uzun sürerse karbondioksit tüpündeki kapatma valfini kapatın.

#### **İşletmenin tamamlanması**

1. Püskürtme tabancasının tetiğini serbest bırakın.
2. Karbondioksit tüpündeki kapatma valfini kapatın.
3. Daha fazla pelet çıkmayana kadar püskürtme tabancasındaki tetiği çekin.
4. Program şalterini kademe 1'e getirin.
5. Basınçlı hava beslemesini kapatın.
6. Basınçlı hava cihazdan çıkana kadar püskürtme tabancasındaki tetiği çekin.
7. Program şalterini "0/OFF" konumuna getirin.
8. Şebeke fişini prizden çekin.
9. Güç kablosunu sarın, bir hortum/kablo tutucusuna asın ve lastik gergiyle sabitleyin.

#### **Şekil L**

- ① Şebeke kablosu
  - ② Hortum/kablo tutucu
  - ③ Lastik gerdirici
  - ④ Egzoz hortumu
10. Basınçlı hava hortumunu cihazdan ayırın.
  11. Egzoz hortumunu sarın, bir hortum/kablo tutucuya asın ve lastik gergiyle sabitleyin.
  12. Püskürtme maddesi hortumunu sarın ve püskürtme maddesi hortumu tutucusuna asın.
  13. Püskürtme tabancasını koni ile birlikte cihaz üzerindeki tutucuya yerleştirin.

#### **Taşıma**

#### **⚠ TEDBİR**

#### **Kaza ve yaralanma tehlikesi**

Taşıma ve depolama esnasında cihazın ağırlığını dikkate alın, bkz. Teknik veriler bölümü.

#### **DIKKAT**

#### **Zarar görme tehlikesi**

Cihaz yatay olarak taşınırken motor yağı sızabilir. Daha sonra yağ yetersizliği, bir sonraki işletimde hasara neden olabilir. Cihazı sadece dik konumda taşıyın.

1. Taşıma işleminden önce "İşletimin sonlandırılması" bölümündeki tüm adımları gerçekleştirin.
2. Yönlendirme tekerlerindeki sabitleme frenlerini serbest bırakın ve cihazı itme kolu üzerine itin.
3. Karbondioksit tüpünü araca yüklemeye önce cihazdan çıkarın.
4. Cihaz 2 kişi tarafından kaldırılabilir. Her kişi cihazın alt tarafındaki bir tutamağı kullanır ve diğer eli üst kenarda olacak şekilde cihazı destekler.



5. Araçlarda taşıma için yönlendirme tekerlerindeki sabitleme frenlerini kilitleyin ve cihazı bir gergi kayışı ile emniyete alın.  
**Şekil M**

## Depolama

### △ TEDBİR

#### **Kaza ve yaralanma tehlikesi**

*Taşıma ve depolama esnasında cihazın ağırlığını dikkate alın, bkz. Teknik veriler bölümü.*

Cihaz, sadece iç mekanlarda depolanmalıdır.

### △ TEHLİKE

#### **Boğulma tehlikesi**

*Karbondioksit kapalı alanlarda toplanabilir ve boğulma nedeniyle ölüme neden olabilir. Karbondioksit tüplerini (cihaza bağlı olsalar bile) yalnızca iyi havalandırılan yerlerde saklayın.*

## Bakım ve koruma

### Bakım talimatları

Aşağıdaki bakım planına göre düzenli bakım yapılması, sistemin güvenilir bir şekilde işletilmesi için temel ilkedir.

Yalnızca üreticinin orijinal yedek parçalarını veya üretici tarafından önerilen parçaları kullanın, ör.

- Yedek parçalar ve aşınma parçaları,
- Aksesuarlar,
- İşletim maddeleri,
- Temizleme maddesi.

### △ TEHLİKE

#### **Kaza tehlikesi**

*Cihaz istemsiz olarak çalışmaya başlayabilir. Cihazın soğuk parçaları veya sıvı karbondioksit donmaya neden olabilir. Gaz halindeki karbondioksit, boğulma kaynaklı ölüme neden olabilir.*

*Cihaz üzerinde çalışmaya başlamadan önce "İşletimin sonlandırılması" bölümündeki tüm adımları gerçekleştirin. Cihaz ısınana kadar bekleyin veya soğuktan korunma giysisi giyin. Kuru buzu asla ağızınıza almayın.*

### DIKKAT

#### **Zarar görme tehlikesi**

*Yanlış temizlik maddesinin kullanılması, cihaza ve püskürtme tabancasına zarar verebilir.*

*Cihazı veya püskürtme tabancasını asla çözücüler, benzin veya yağ içeren temizlik maddeleriyle temizlemeyin.*

### Bakım sözleşmesi

Sistemin güvenilir bir şekilde işletilmesini sağlamak için bir bakım sözleşmesi yapmanızı öneririz. Lütfen sorumlu KÄRCHER müşteri servisiyle iletişime geçin.

### Bakım planı

#### Günlük olarak işleme başlamadan önce

1. Püskürtme maddesi hortumunu çatlaklara, bükülmelere ve diğer hasarlara karşı dikkatlice inceleyin. Hortumdaki yumuşak noktalar, hortumun iç kısmında aşınmaya işaret eder. Arızalı veya aşınmış hortumu yeni bir hortumla değiştirin.
2. Elektrik kabloları ve prizlerde hasar olup olmadığını kontrol edin. Arızalı parçaların müşteri servisi tarafından değiştirilmesini sağlayın.

#### Her 100 işletme saatinde

1. Püskürtme maddesi hortumu ve cihaz üzerindeki kaplinlerde hasar ve aşınma olup olmadığını kontrol edin. Arızalı püskürtme maddesi hortumunu değiştirin, cihazdaki arızalı kaplinlerin müşteri servisi tarafından değiştirilmesini sağlayın.

#### 500 saatte bir veya yıllık

1. Cihazın müşteri servisi tarafından kontrol edilmesini sağlayın.

#### 2 yılda bir

1. Püskürtme maddesi hortumunu en az 2 yılda bir yenileyin.

### Testler

DGUV R 100-500 uyarınca cihaz üzerinde aşağıdaki testler bir uzman tarafından yapılmalıdır. Testin sonuçları bir test sertifikasına kaydedilmelidir. Cihazın operatörü test sertifikasını bir sonraki teste kadar saklamalıdır.

#### Bir yıldan uzun süren bir işletim kesintisinden sonra

1. Cihazın usulüne uygun durumda olup olmadığını ve işlevselliğini test edin.

### Kurulum yeri değiştirildikten sonra

1. Cihazın usulüne uygun durumda olup olmadığını, işlevselliğini ve kurulumunu test edin.

### Onarım çalışmaları veya işletim güvenliğini etkileyebilecek değişikliklerden sonra

1. Cihazın usulüne uygun durumda olup olmadığını, işlevselliğini ve kurulumunu test edin.

## Arıza durumunda yardım

### △ TEHLİKE

#### **Kaza tehlikesi**

*Cihaz istemsiz olarak çalışmaya başlayabilir. Cihazın soğuk parçaları veya sıvı karbondioksit donmaya neden olabilir. Gaz halindeki karbondioksit, boğulma kaynaklı ölüme neden olabilir.*

*Cihaz üzerinde çalışmaya başlamadan önce "İşletimin sonlandırılması" bölümündeki tüm adımları gerçekleştirin. Cihaz ısınana kadar bekleyin veya soğuktan korunma giysisi giyin. Kuru buzu asla ağızınıza almayın.*

### DIKKAT

#### **Zarar görme tehlikesi**

*Yanlış temizlik maddesinin kullanılması, cihaza ve püskürtme tabancasına zarar verebilir. Cihazı veya püskürtme tabancasını asla çözücüler, benzin veya yağ içeren temizlik maddeleriyle temizlemeyin.*

### Arıza göstergesi

Arızalar, kumanda panelindeki kontrol ışıklarıyla gösterilir.

### Şekil N

- ① Püskürtme tabancası arıza göstergesi
- ② Basınçlı hava beslemesi arıza göstergesi
- ③ Pelet oluşumu arıza göstergesi
- ④ Pelet dozajı arıza göstergesi

### Arızaların giderilmesi

Arızaların sebepleri çoğu zaman aşağıdaki genel bakış yardımıyla kendiniz giderebileceğiniz kadar basittir. Kararsızlık durumunda veya burada adı geçmeyen arızalarda lütfen yetkili Kärcher müşteri servisine başvurun.

Hata	Hatanın giderilmesi
<b>Püskürtme tabancası arıza göstergesi yanıyor</b>	<ul style="list-style-type: none"> <li>● Çalıştırmadan önce püskürtme tabancasının tetiğini çekmeyin.</li> <li>● Püskürtme tabancasının tetiğindeki sabitlemeyi çıkarın.</li> </ul>
<b>Püskürtme tabancası arıza göstergesi yanıp sönüyor</b>	<ul style="list-style-type: none"> <li>● Püskürtme tabancasındaki kontrol hattının cihaza bağlı olup olmadığını kontrol edin.</li> <li>● Püskürtme maddesi hortumundaki kontrol hattında hasar olup olmadığını kontrol edin.</li> </ul>
<b>Basınçlı hava beslemesi arıza göstergesi yanıyor</b>	<ul style="list-style-type: none"> <li>● Hava basıncını artırın.</li> </ul>
<b>Basınçlı hava beslemesi arıza göstergesi yanıp sönüyor</b>	<ul style="list-style-type: none"> <li>● Egzoz hortumunda tıkanma olup olmadığını kontrol edin.</li> <li>● Karbondioksit tüpü çok sıcaktır ve bu nedenle çok yüksek bir basınca sahiptir. Cihazı karbondioksit tüpüyle birlikte daha serin bir yere kurun veya doğrudan güneş ışığından koruyun.</li> </ul>
<b>Pelet oluşumu arıza göstergesi yanıyor</b>	<ul style="list-style-type: none"> <li>● Cihazı çözülmeye bırakın. Karbondioksit filtresini kontrol edin ve gerekirse değiştirin. Ardından sıfırlama işlemi gerçekleştirin.</li> <li>● Arıza tekrar tekrar meydana gelirse karbondioksit tüpünü değiştirin.</li> </ul>
<b>Pelet dozajı arıza göstergesi yanıyor</b>	<ul style="list-style-type: none"> <li>● Cihazı kapatın ve tekrar açın.</li> <li>● Arıza göstergesi yanmaya devam ederse müşteri hizmetleri ile iletişime geçin.</li> </ul>
<b>Pelet dozajı arıza göstergesi yanıp sönüyor</b>	<ul style="list-style-type: none"> <li>● Dozaj motorunu soğutmaya bırakın. Cihazı, havanın cihaza aşağıdan girebileceği şekilde konumlandırın. Gerekirse müşteri servisi ile iletişime geçin.</li> </ul>

Hata	Hatanın giderilmesi
Gerilim beslemesi kontrol ışığı yanmıyor	<ul style="list-style-type: none"> <li>• Şebeke fişini prize takın.</li> <li>• Müşteri tarafından sağlanan gerilim beslemesini kontrol edin.</li> </ul>
Basınçlı hava kontrol ışığı yanmıyor	<ul style="list-style-type: none"> <li>• Basınçlı hava hortumunu cihaza bağlayın.</li> <li>• Müşteri tarafından sağlanan basınçlı hava beslemesindeki kapatma valfini açın.</li> </ul>
Cihaz çalışmıyor	<ul style="list-style-type: none"> <li>• Kontrol ışıklarını ve arıza göstergelerini kontrol edin.</li> <li>• Bir sıfırlama işlemi gerçekleştirin.</li> </ul>
Düşük temizleme performansı	<ul style="list-style-type: none"> <li>• Program şalterini daha yüksek bir kademeye çevirin.</li> <li>• Püskürtme basıncını artırın.</li> <li>• Karbondioksit tüpünün dolmuş seviyesini kontrol edin.</li> <li>• Aşırı ısınmış karbondioksit tüpü kullanmayın. Karbondioksit tüpünü ısı radyasyondan koruyun. Karbondioksitin sıcaklığı 31°C'nin üzerindeyse pelet oluşumunun verimliliği keskin bir şekilde düşer.</li> <li>• Tıkanıklıkları gidermek için püskürtme maddesi hortumunu ve püskürtme tabancasını çözülmeye bırakın. Ardından püskürtme basıncını artırın.</li> </ul>
Pelet dozajı çok düşük	<ul style="list-style-type: none"> <li>• Program şalterini daha yüksek bir kademeye çevirin.</li> <li>• Karbondioksit tüpü ile cihaz arasındaki karbondioksit filtresini değiştirin.</li> </ul>
Kuru buz püskürtmesinde tekrarlayan kesintiler	<ul style="list-style-type: none"> <li>• Program şalterini daha düşük bir seviyeye getirin veya püskürtme basıncını artırın.</li> <li>• Püskürtme nozulu tıkalıysa: <ul style="list-style-type: none"> <li>a Karbondioksit tüpünü hemen kapatın.</li> <li>b Cihazı 30 dakika çözülmeye bırakın.</li> <li>c Püskürtme basıncını artırın.</li> <li>d Pelet kalıntılarını gidermek için cihazı karbondioksit tüpü kapalı olarak çalıştırın.</li> </ul> </li> </ul>

### Sıfırlama işleminin gerçekleştirilmesi

1. Cihazın içindeki sıfırlama düğmesine bir tornavidayla basın.

#### Şekil O

### Karbondioksit filtresinin değiştirilmesi

#### DIKKAT

#### Fonksiyon arızaları

Kirlenmiş karbondioksit işlevsel arızalara neden olabilir.

Karbondioksit filtresi üzerinde çalışırken cihazın içine kir girmemesine mutlaka dikkat edin.

#### DIKKAT

#### Fonksiyon arızaları

Kirlilik nedeniyle meydana gelen arızalar. Kilitleme vidası her gevşetildiğinde veya çıkarıldığında karbondioksit filtresi ve bakır sızdırmazlık halkası değiştirilmelidir. Bu yapılmazsa partiküller karbondioksit filtresinden ayrılabilir ve arızaya neden olabilir.

#### Not

Karbondioksit filtresi, basınçlı tüp konektörü karbondioksit tüpünden ayrıldığında geri yıkanır ve temizlenir. Bu nedenle, karbondioksit filtresinin düzenli olarak değiştirilmesi gerekli değildir.

1. Karbondioksit tüpündeki kapatma valfini kapatın.
2. Karbondioksit hortumunun basıncını tahliye etmek için cihazı en yüksek kademede yakl. 1 dakika boyunca çalıştırın.
3. Karbondioksit tüpü üzerindeki vidalı flanşı sökün.
4. Vidalı flanştaki kilitleme vidasını dikkatlice sökün. Karbondioksit hortumuna kir girmesini önleyebilmek için vidalı flanşı aşağı sarkıtın.

#### Şekil P

- ① Vidalı flanş
- ② Karbondioksit filtresi
- ③ Bakır sızdırmazlık halkası
- ④ Sızdırmaz cıvata

5. Karbondioksit filtresini çıkarın.
6. Kilitleme vidasını ve vidalı flanşı elektrikli süpürgeyle temizleyin.
7. Yeni karbondioksit filtresini kilitleme vidasının üzerinde elle dikkatlice bastırın.
8. Bakır sızdırmazlık halkasını değiştirin.
9. Vidalı flanşın geniş altıgenini açık uçlu bir anahtarla tutarken vidalı flanşı sıkın. Sıkma torku: 80 Nm.

### Garanti

Her ülkede yetkili distribütörümüz tarafından verilmiş garanti şartları geçerlidir. Garanti süresi içinde cihazınızda oluşan muhtemel hasarları, arızanın kaynağı üretim veya malzeme hatası olduğu sürece ücretsiz olarak karşılıyoruz. Garanti durumunda satış fişi ile satıcıya veya yetkili servise başvurun.

(Adres için Bkz. Arka sayfa)

### Aksesuarlar

#### ABS artık basınç valfi

Sipariş numarası 2.574-006.0

Artık basınç valfii karbon dioksit şişeleri kullanırken gereklidir.

### Teknik bilgiler

		IB 10/ 8 L2P
<b>Elektrik bağlantısı</b>		
Şebeke gerilimi	V	220... 230
Faz	~	1
Frekans	Hz	50...6 0
Bağlantı gücü	kW	1,0
Koruma türü		IPX4
Kaçak akım, tip.	mA	<3,5
Hatalı akıma karşı koruma şalteri	delta I, A	0,03
<b>Basınçlı hava bağlantısı</b>		
Basınçlı hava hortumu, nominal genişlik (min.)	İnç	0,5

		IB 10/ 8 L2P
Basınç (maks.)	MPa (bar)	1,0 (10)
Basınçlı hava tüketimi, maks.	m <sup>3</sup> /min	0,8

### Cihaz performans verileri

Püskürtme basıncı, maks.	MPa (bar)	1,0 (10)
Püskürtme basıncı, min. kademe 1	MPa (bar)	0,07 (0,7)
Püskürtme basıncı, min. kademe 2	MPa (bar)	0,14 (1,4)
Püskürtme basıncı, min. kademe 3	MPa (bar)	0,28 (2,8)
Karbondioksit tüketimi	kg/h	20...6 0
Püskürtme tabancasının geri tepme kuvveti, maks.	N	40

### Karbondioksit tüpü

Azami dolmuş miktarı	kg	37,5
Çap, maks.	mm	220

### Ortam koşulları

Hava değişimi	m <sup>3</sup> /sa	2000
---------------	--------------------	------

### Boyutlar ve ağırlıklar

Tipik işletim ağırlığı (karbondioksit tüpü olmadan)	kg	95
Uzunluk	mm	866
Genişlik	mm	443
Karbondioksit tüpü olmadan yükseklik	mm	970

### EN 60335-2-79 uyarınca tespit edilen değerler

El-kol titreşim değeri	m/s <sup>2</sup>	0,08
Ses basınç seviyesi	dB(A)	95
Ses gücü seviyesi LWA + Belirsizlik KWA	dB(A)	115

Teknik değişiklik hakkı saklıdır.

## AB Uygunluk Beyanı

İşbu belgeyle, aşağıda adı geçen makinenin mevcut tasarımı yapı tarzı ve tarafımızdan piyasaya sürülen modeliyle AB direktifinin ilgili temel güvenlik ve sağlık yükümlülüklerine uygun olduğunu beyan ederiz. Bizim onayımız olmadan makinede yapılan bir değişiklik durumunda, bu açıklama geçerliliğini kaybeder.

Ürün: Ice Blaster (Buz Kırıcı)

Tip:

1.574-xxx (IB 10/8 L2P)

### İlgili AB direktifleri

2006/42/AT (+2009/127/AT)

2014/30/AB

2011/65/AT

2009/125/EG + 2009/1781

### Uygulanan uyumlaştırılmış normlar

EN 60335-1

EN IEC 63000: 2018

EN 62233: 2008

EN 55014-1: 2017 + A11: 2020

EN 55014-2: 2015

EN 61000-3-2: 2014

EN 61000-3-3: 2013

Aşağıda imzası olan, yönetim kurulu adına ve yönetim yetkisine sahip olarak hareket eder.



H. Jenner

Chairman of the Board of Management



S. Reiser

Director Regulatory Affairs & Certification

Dokümantasyon yetkilisi:

S. Reiser

Alfred Kärcher SE & Co. KG

Alfred-Kärcher-Str. 28 - 40

71364 Winnenden (Almanya)

Tel.: +49 7195 14-0

Faks: +49 7195 14-2212

Winnenden, 2021/02/01

## Содержание

Общие указания .....	99
Использование по назначению .....	99
Функционирование .....	99
Защита окружающей среды .....	99
Указания по технике безопасности ..	99
Предохранительные устройства .....	101
Принадлежности и запасные части ..	101
Комплект поставки .....	101
Элементы управления .....	101
Ввод в эксплуатацию .....	102
Управление .....	103
Окончание работы .....	104
Транспортировка .....	105
Хранение .....	105
Уход и техническое обслуживание ..	105
Помощь при неисправностях .....	105
Гарантия .....	107
Принадлежности .....	107
Технические характеристики .....	107
Декларация о соответствии стандартам ЕС .....	107

## Общие указания



Перед первым использованием устройства следует ознакомиться с данной оригинальной инструкцией по эксплуатации и действовать в соответствии с ней. Сохранять оригинальную инструкцию по эксплуатации для дальнейшего пользования или для следующего владельца.

## Использование по назначению

- Аппарат служит для удаления загрязнений с помощью гранул сухого льда, которые ускоряются потоком воздуха.
- Гранулы сухого льда создаются в аппарате. Для этого требуется жидкая двуокись углерода из баллона с погружной трубкой.
- Эксплуатация аппарата во взрывоопасной среде запрещается.
- На месте эксплуатации должен соблюдаться минимальный воздухообмен, указанный в разделе «Технические характеристики».
- Корпус аппарата разрешается снимать только сотрудникам сервисной службы KÄRCHER в целях технического обслуживания.

## Качество CO<sub>2</sub>

Для безотказной работы используемая двуокись углерода должна соответствовать как минимум следующим характеристикам:

- двуокись углерода техническая, класс 2,5 или выше;
- чистота  $\geq 99,5\%$ ;
- содержание воды (H<sub>2</sub>O)  $\leq 250$  частей на миллион;
- NVOC (масло и смазка)  $\leq 2$  частей на миллион.

## Функционирование

За счет понижения давления из жидкой двуокиси углерода создается снег. Возникающая при этом газообразная двуокись углерода отводится из рабочей зоны через отводной шланг. Снег из двуокиси углерода прессуется в аппарате в гранулы сухого льда. Сжатый воздух подается через электромагнитный клапан в струйный пистолет. Давление воздуха регулируется с помощью редуктора, предоставляемого заказчиком. При нажатии спускового рычага струйного пистолета клапан открывается и поток воздуха выходит из струйного пистолета. С помощью дозирующего устройства в поток воздуха дополнительно добавляются гранулы сухого льда. Гранулы сухого льда ударяются об очищаемую поверхность и удаляют частицы загрязнения. С помощью холодных гранул сухого льда температурой  $-79\text{ }^{\circ}\text{C}$  дополнительно создаются тепловые напряжения между

загрязнением и очищаемым объектом, которые также способствуют отставанию частиц загрязнения. Кроме того, сухой лед при ударе немедленно превращается в газообразную двуокись углерода с одновременным увеличением объема в 700 раз. Таким образом, частицы загрязнения, в которые проник сухой лед, отбиваются.

## Защита окружающей среды



Упаковочные материалы поддаются вторичной переработке. Упаковку необходимо утилизировать без ущерба для окружающей среды.



Электрические и электронные устройства часто содержат ценные материалы, пригодные для вторичной переработки, и зачастую такие компоненты, как батареи, аккумуляторы или масло, которые при неправильном обращении или ненадлежащей утилизации представляют потенциальную опасность для здоровья и экологии. Тем не менее, данные компоненты необходимы для правильной работы устройства. Устройства, обозначенные этим символом, запрещено утилизировать вместе с бытовыми отходами.

## Указания по ингредиентам (REACH)

Для получения актуальной информации об ингредиентах см. [www.kaercher.com/REACH](http://www.kaercher.com/REACH)

## Указания по технике безопасности

Аппарат разрешается эксплуатировать только тем лицам, которые прочитали и поняли данное руководство по эксплуатации. В особенности следует соблюдать все указания по технике безопасности.

Хранить данное руководство по эксплуатации таким образом, чтобы оно было доступно оператору в любое время. Эксплуатирующая сторона должна выполнить оценку рисков на месте и обеспечить инструктаж операторов.

## Степень опасности

### ⚠ ОПАСНОСТЬ

- Указание относительно непосредственно грозящей опасности, которая приводит к тяжелым травмам или к смерти.

### ⚠ ПРЕДУПРЕЖДЕНИЕ

- Указание относительно возможной потенциально опасной ситуации, которая может привести к тяжелым травмам или к смерти.

### ⚠ ОСТОРОЖНО

- Указание на потенциально опасную ситуацию, которая может привести к получению легких травм.

### ВНИМАНИЕ

- Указание относительно возможной потенциально опасной ситуации, которая может повлечь за собой материальный ущерб.

## Символы на устройстве



**Опасность от разлетающихся гранул сухого льда.**

Не направлять струйный пистолет на людей.

Удалить посторонних лиц из рабочей зоны и исключить их доступ в рабочую зону во время эксплуатации (например, установив ограждения). Во время эксплуатации исключить контакт с соплом и струей сухого льда.



**CO<sub>2</sub> Опасность удушья двуокисью углерода.**

Во время эксплуатации содержание двуокиси углерода в воздухе на

рабочем месте увеличивается.

Обеспечить достаточный воздухообмен на рабочем месте.

Проложить отводной шланг, например, с выводом наружу, чтобы исключить опасность удушья двуокисью углерода.

Примечание: двуокись углерода тяжелее воздуха. Следить за тем, чтобы двуокись углерода не попала, например, снаружи в подвал под мастерской. При более длительной струйной очистке (более 10 минут в день), особенно в небольших помещениях (менее 300 м<sup>3</sup>), рекомендуется использовать устройство предупреждения о повышенном содержании двуокиси углерода в воздухе.

Признаки повышенного содержания двуокиси углерода в воздухе:

3...5 %: головная боль, учащенное дыхание;

7...10%: головная боль, тошнота, возможно, потеря сознания.

При появлении этих признаков немедленно выключить аппарат и выйти на свежий воздух. Перед тем как продолжить работы, улучшить условия вентиляции или использовать дыхательный аппарат.

Двуокись углерода тяжелее воздуха.

Она собирается в узких местах, низко расположенных местах или закрытых контейнерах. Обеспечить достаточную вентиляцию рабочего места.

Соблюдать паспорт безопасности от поставщика двуокиси углерода.



**Опасность получения травм, опасность повреждения электростатическим разрядом.**

Во время очистки очищаемый объект может электростатически заряжаться.

Заземлить очищаемый объект и поддерживать созданное заземление до завершения процесса очистки.

**Опасность травмирования вследствие удара электрическим током.**

Не открывать аппарат. Работы внутри аппарата разрешается проводить только

сотрудникам сервисной службы KÄRCHER.



**Опасность получения травм в результате низкотемпературных ожогов.**

Сухой лед имеет температуру -79 °С. Не касаться сухого льда или холодных частей аппарата.



**Опасность травмирования при падении баллона с двуокисью углерода, опасность удушья двуокисью углерода**

Надежно закрепить баллон с двуокисью углерода.



**Опасность получения травм разлетающимися гранулами сухого льда и частицами загрязнения.**

Надевать защитные очки.

**Опасность повреждения слуха!**

Использовать средства защиты органов слуха.



**Опасность получения травм разлетающимися гранулами сухого льда и частицами загрязнения.**

Надевать защитные перчатки

в соответствии с EN 511.



**Опасность получения травм разлетающимися гранулами сухого льда и частицами загрязнения.**

Надевать защитную спецодежду с длинными рукавами.



**Внимание! Возможны постоянные нарушения функционирования.**

Следы смазки или масла препятствуют образованию сухого ледяного снега в аппарате. Не наносить смазку, масло или другие смазочные материалы на соединительный патрубок, резьбу баллона с двуокисью углерода и элементы шланга подачи двуокиси углерода.

## Общие указания по технике безопасности

### ⚠ ОПАСНОСТЬ

#### **Опасность травмирования**

Аппарат может самопроизвольно запуститься.

Перед началом работы извлечь штепсельную вилку из розетки.

#### **Опасность травмирования**

Контакт с сухим льдом и холодными частями аппарата может вызвать низкотемпературные ожоги.

Перед началом работы с аппаратом надеть одежду для защиты от холода или дать аппарату нагреться.

Никогда не класть сухой лед в рот.

#### **Опасность травмирования**

Струя сухого льда при ненадлежащем использовании представляет опасность.

Не направлять струю сухого льда на людей, включенное электрическое оборудование или на сам аппарат. Не направлять струю сухого льда на себя или других, чтобы очистить одежду или обувь.

#### **Опасность травмирования**

Легкие предметы могут быть унесены струей сухого льда.

Перед началом очистки зафиксировать легкие предметы.

#### **Опасность удушья**

Повышенная концентрация двуокиси углерода во вдыхаемом воздухе может привести к смерти от удушья.

Убедиться, что в области точек впуска воздуха не выходят выхлопные газы.

Обеспечить достаточную вентиляцию на рабочем месте и убедиться, что выхлопные газы отводятся должным образом.

### ⚠ ПРЕДУПРЕЖДЕНИЕ

#### **Опасность травмирования**

Сила отдачи струйного пистолета может вывести из равновесия.

Встать в надежном месте и крепко взять струйный пистолет, прежде чем нажать на спусковой рычаг.

#### **Опасность травмирования**

Гранулы сухого льда и частицы загрязнения могут ударить и травмировать людей.

Не использовать аппарат, когда в радиусе действия аппарата находятся другие люди без защитной спецодежды.

Не использовать аппарат, если соединительный кабель или важные детали аппарата повреждены, например, предохранительные устройства, шланг подачи средства для струйной очистки, струйный пистолет.

## Указания по технике безопасности при обращении с газовыми баллонами

### ⚠ ОПАСНОСТЬ

#### **Опасность разрыва, опасность удушья**

В случае сильного нагревания или механического повреждения газовые баллоны могут лопнуть. Утечка двуокиси углерода может привести к смерти от удушья.

Обеспечить защиту газовых баллонов от сильного нагрева, огня, опасной коррозии, механического повреждения и несанкционированного доступа.

Хранить газовые баллоны так, чтобы пути эвакуации не были ограничены.

Не хранить газовые баллоны в подвальных помещениях, на лестницах, в коридорах, проходах и гаражах.

Не хранить газовые баллоны вместе с горючими материалами.

Хранить газовые баллоны в вертикальном положении.

Зафиксировать газовые баллоны от опрокидывания или падения.  
Перед транспортировкой газовых баллонов закрыть вентиль баллонов.  
Транспортировать газовые баллоны с помощью тележки для баллонов или транспортного средства, предохраняя их от падения.

Прежде чем поднимать газовый баллон, потянуть за защитный колпачок, чтобы убедиться, что защитный колпачок надежно закреплен.

Зафиксировать газовый баллон на месте использования от падения.

Не открывать вентиль баллона, чтобы проверить давление.

Открывать и закрывать вентиль баллона только вручную без помощи инструментов.

Проверить герметичность соединения вентиля баллона/соединения аппарата.

Во время перерывов в работе и по завершении работы закрывать вентиль баллона, чтобы предотвратить неконтролируемую утечку газа.

Опорожнять газовые баллоны настолько, чтобы в баллонах оставалось небольшое остаточное давление, что позволит предотвратить попадание посторонних веществ.

После опорожнения газового баллона до остаточного давления сначала закрыть вентиль баллона и лишь затем открутить устройство забора газа. В газовом баллоне всегда сохраняется значительное остаточное давление.

Перед обратной транспортировкой навинтить запорную гайку и защитный колпачок на газовый баллон. При неконтролируемом выходе газа закрыть вентиль баллона. Если выход газа невозможно остановить, выставить баллон на улицу или покинуть помещение, исключить доступ в помещение. Входить в помещение и проветривать его можно только в том случае, если согласно измерению концентрации исключена опасность.

### Предписания и директивы

Для эксплуатации данной установки в Федеративной Республике Германия применяются следующие нормы и директивы (получить которые можно по адресу Carl Heymanns Verlag KG, Luxemburger Straße 449, 50939 Кельн):

- DGUV R 100-500 Работа с аппаратами для струйной обработки;
- DGUV 113-004 Работы в ограниченном пространстве;
- DGUV 113-004 Использование защитной спецодежды;
- DGUV 113-004 Использование защитных перчаток;

- DGUV 113-004 Работа с аппаратами для струйной обработки;
- DGUV 213-056 Газовый сигнализатор;
- VDMA 24389 Системы струйной очистки сухим льдом — требования безопасности.

### Выключение в случае возникновения аварийной ситуации

1. Отпустить спусковой рычаг струйного пистолета.
2. Повернуть переключатель программ в положение «0/OFF».
3. Закрыть запорный вентиль на баллоне с двуокисью углерода.
4. Перекрыть подачу сжатого воздуха.

### Предохранительные устройства

#### ⚠ ОСТОРОЖНО

**Отсутствующие или измененные предохранительные устройства**  
Предназначены для вашей защиты.  
Запрещено изменять предохранительные устройства или пренебрегать ими.

### Предохранительный рычаг

Предохранительный рычаг предотвращает непреднамеренное включение струйного пистолета. Спусковой рычаг можно нажать, только если предварительно поднят предохранительный рычаг.

### Принадлежности и запасные части

Использовать только оригинальные принадлежности и запасные части. Только они гарантируют безопасную и бесперебойную работу устройства. Для получения информации о принадлежностях и запчастях см. [www.kaercher.com](http://www.kaercher.com).

### Защитная одежда

Защитные очки с полным обзором, противотуманные, № детали: 6 321-208,0

Перчатки для защиты от холода с противоскользким профилем, категория III согласно EN 511, № детали: 6 321-210,0

Средство защиты органов слуха с оголовьем, № детали: 6 321-207,0

### Комплект поставки

При распаковке устройства проверить комплектацию. При обнаружении недостающих принадлежностей или повреждений, полученных во время транспортировки, следует уведомить торговую организацию, продавшую устройство.

### Элементы управления

#### Рисунок А

- ① Поворотный ролик со стояночным тормозом

- ② Муфта шланга подачи средства для струйной очистки
- ③ Муфта линии управления
- ④ Панель управления
- ⑤ Ручка
- ⑥ Держатель струйного пистолета
- ⑦ Зона для хранения
- ⑧ Подставка для сопла
- ⑨ Дисплей
- ⑩ Переключатель программ
- ⑪ Индикация неисправности дозирования гранул
  - горит красным: приводной двигатель дозирующего устройства заблокирован
  - мигает красным: приводной двигатель дозирующего устройства перегрет
- ⑫ Индикация неисправности производства гранул
  - горит красным: приводной двигатель для производства гранул заблокирован
- ⑬ Индикатор неисправности системы подачи сжатого воздуха
  - горит красным: давление подачи сжатого воздуха слишком низкое
  - мигает красным: внутреннее давление слишком высокое
- ⑭ Контрольный индикатор электропитания
  - горит зеленым: электропитание в норме
- ⑮ Контрольный индикатор сжатого воздуха
  - горит зеленым: подача сжатого воздуха в норме
- ⑯ Индикатор неисправности струйного пистолета
  - горит желтым: спусковой рычаг зафиксирован (например, кабельной стяжкой)
  - мигает желтым: к аппарату не подключен струйный пистолет
- ⑰ Струйное сопло
- ⑱ Струйный пистолет
- ⑲ Кнопка подачи сжатого воздуха/гранул с контрольным индикатором
  - горит красным: струя сжатого воздуха
  - выключен: струя гранул
- ⑳ Спусковой рычаг
- ㉑ Предохранительный рычаг
- ㉒ Удерживающий конус
- ㉓ Шланг подачи средства для струйной очистки
- ㉔ Соединение баллона
- ㉕ Резьбовая пробка
- ㉖ Медное уплотнительное кольцо
- ㉗ Фильтр двуокиси углерода
- ㉘ Резьбовой фланец
- ㉙ Уплотнительное кольцо соединения баллона (номер для заказа 6.574-316.0)
- ㉚ Баллон с двуокисью углерода, с погружной трубкой (не входит в комплект поставки)
- ㉛ Шланг подачи двуокиси углерода
- ㉜ Крепежный ремень для баллона с двуокисью углерода
- ㉝ Опорная направляющая для Homebase
- ㉞ Держатель шланга/кабеля с резиновыми стяжками
- ㉟ Отверстие для сброса защитного автомата двигателя
- ⓫ Ручка

- 37) Элемент подключения сжатого воздуха
- 38) Место установки баллона с двуокисью углерода
- 39) Шланг для отвода двуокиси углерода
- 40) Сетевой шнур со штепсельной вилкой
- 41) Держатель шланга подачи средства для струйной очистки
- 42) Сливной кран для конденсата

### Дисплей

Переключатель программ на уровне 1...3:

#### Рисунок В

- 1) Давление струи
- 2) Общее время работы
- 3) Необходимо обслуживание сервисной службой
- 4) Время струйной очистки с момента последнего сброса

Переключатель программ в положении сброса:

#### Рисунок С

- 1) Для сброса времени струйной очистки нажать кнопку подачи сжатого воздуха/гранул
- 2) Оставшееся время до следующего обслуживания сервисной службой
- 3) Время струйной очистки с момента последнего сброса

## Ввод в эксплуатацию

### ▲ ОПАСНОСТЬ

#### Опасность травмирования

Гранулы сухого льда могут вылететь из поврежденных компонентов и стать причиной травмирования.

Перед вводом в эксплуатацию проверить надлежащее состояние всех компонентов аппарата, в частности шланга подачи средства для струйной очистки. Заменить поврежденные узлы исправными. Очистить загрязненные узлы и проверить, работают ли они исправно.

### ВНИМАНИЕ

#### Опасность повреждения

Конденсат может капать из корпуса аппарата на пол.

Не ставить аппарат на поверхность, не устойчивую к воздействию влаги.

1. Открыть сливной кран и слить конденсат, скопившийся в аппарате.
2. Закрыть сливной кран.
3. Поставить аппарат на ровную горизонтальную поверхность.
4. Заблокировать поворотные ролики со стояночным тормозом.
5. Подсоединить шланг подачи средства для струйной очистки к муфте на аппарате.

#### Рисунок Н

- 1) Линия управления
- 2) Накладная гайка
- 3) Муфта линии управления
- 4) Муфта шланга подачи средства для струйной очистки
- 5) Накладная гайка
- 6) Шланг подачи средства для струйной очистки

6. Навинтить накладную гайку шланга подачи средства для струйной очистки и слегка затянуть вилочным ключом.
7. Подсоединить линию управления к аппарату.
8. Навинтить накладную гайку линии управления и затянуть вручную.
9. Вставить струйный пистолет с удерживающим конусом в держатель на аппарате.

### ▲ ОПАСНОСТЬ

#### Опасность удушья

Двуокись углерода выходит из отводного шланга. Если концентрация двуокиси углерода во вдыхаемом воздухе достигает 8 процентов по объему, происходит потеря сознания, остановка дыхания и наступает смерть. Максимальная концентрация двуокиси углерода на рабочем месте составляет 0,5 %. Двуокись углерода тяжелее воздуха. Она собирается в ямах, подвалах, низменных местах.

Проложить отводной шланг так, чтобы была исключена опасность удушья выходящей двуокисью углерода.

**Примечание:** двуокись углерода тяжелее воздуха. Следить за тем, чтобы двуокись углерода не попала, например, снаружи в подвал под мастерской.

10. Проложить отводной шланг с выводом наружу или подсоединить его к вытяжному устройству.

### Замена струйного сопла

Струйное сопло на струйном пистолете можно заменить, чтобы согласовать аппарат с используемым материалом и степенью загрязнения очищаемого объекта.

### ▲ ОПАСНОСТЬ

#### Опасность травмирования

Возможен самопроизвольный запуск устройства, что может стать причиной травмирования и получения низкотемпературных ожогов струей сухого льда.

Перед заменой сопла установить переключатель программ в положение «0/OFF».

### ▲ ПРЕДУПРЕЖДЕНИЕ

#### Опасность травмирования

Непосредственно после использования сопло очень холодное. Контакт с таким соплом может вызвать низкотемпературные ожоги.

Перед заменой дать соплу оттаять или надеть защитные перчатки.

### ВНИМАНИЕ

#### Опасность повреждения

Не эксплуатировать аппарат, если струйное сопло не установлено на струйный пистолет.

1. Нажать кнопку разблокировки и вытянуть струйное сопло из струйного пистолета.

#### Рисунок D

- 1) Струйный пистолет
- 2) Штифт
- 3) Струйное сопло
- 4) Кнопка разблокировки

2. Вставить другое струйное сопло в струйный пистолет так, чтобы была обеспечена фиксация сопла.

**Примечание:** сопло правильно зафиксировано, если штифт больше не выступает из корпуса. Струйное сопло можно поворачивать в необходимое положение.

### Подключение сжатого воздуха

#### Указание

Для безотказной работы сжатый воздух должен иметь низкое содержание влаги (максимальная относительная влажность 5 %, точка росы ниже 0 °C). В сжатом воздухе не должно быть масла, грязи и посторонних частиц.

Сжатый воздух должен быть сухим и обезжиренным, после компрессора должен быть подключен по крайней мере один дополнительный охладитель и один отделитель.

Система подачи сжатого воздуха должна быть оснащена редуктором давления, предоставляемым заказчиком.

1. Надеть средства индивидуальной защиты.
2. Подсоединить шланг сжатого воздуха к элементу подключения сжатого воздуха на аппарате.
3. Медленно открыть запорный клапан сжатого воздуха в системе заказчика.

### Подключение баллона с двуокисью углерода

Требования к подаче CO<sub>2</sub>:

- Баллон с CO<sub>2</sub>, оснащенный погружной трубкой для забора жидкого CO<sub>2</sub>.

#### Примечание

Баллон с CO<sub>2</sub>, оснащенный погружной трубкой (также называемой сифонной трубкой), обычно маркируется большой буквой «Т» на баллоне или на обратной стороне баллона.

В некоторых случаях наличие погружной трубки дополнительно обозначается вертикальной цветной линией на баллоне.

- Качество CO<sub>2</sub> должно соответствовать данным в главе «Использование по назначению».

### ВНИМАНИЕ

#### Неисправности

Клапан остаточного давления или обратный клапан, установленный после баллона с CO<sub>2</sub>, препятствует забору необходимого количества CO<sub>2</sub>. Если баллон с CO<sub>2</sub> используется с клапаном остаточного давления, между баллоном и аппаратом необходимо установить клапан остаточного давления, предлагаемый в составе монтажного комплекта в качестве принадлежности (номер для заказа 2.574-006.0).

## Рисунок Е

1. Баллон с CO<sub>2</sub> без клапана остаточного давления
2. Баллон с CO<sub>2</sub> с клапаном остаточного давления

С повышением температуры эффективность производства гранул снижается, и большая часть двуокиси углерода выводится в газообразной форме через отводной шланг. Хранить баллоны с двуокисью углерода в максимально прохладном месте (ниже 31 °C) и обеспечить их защиту от воздействия высокой температуры и солнечного излучения во время работы.

1. Установить аппарат на ровное устойчивое основание.
2. Задействовать стояночный тормоз на обоих поворотных роликах.
3. Открыть оба крепежных ремня для баллона с двуокисью углерода.
4. Поставить баллон с двуокисью углерода в предусмотренное место установки на аппарате.

**Примечание:** если баллон с двуокисью углерода транспортируется на тележке для баллонов, передний край нижней панели тележки можно разместить поверх места установки на аппарате. В таком случае баллон можно переставить с тележки на место установки поворотными движениями.

5. Обернуть оба крепежных ремня вокруг баллона с двуокисью углерода, после чего закрыть и затянуть их.
6. Отвинтить защитный колпачок от баллона с двуокисью углерода.

## ВНИМАНИЕ

### Возможны неисправности

Следы смазки препятствуют образованию сухого ледяного снега в аппарате.

Проверить резьбу и соединительный патрубок баллона с двуокисью углерода и шланга подачи двуокиси углерода и, при необходимости, очистить их перед подключением к аппарату.

Проследить, чтобы между баллоном и соединением баллона было вставлено неповрежденное уплотнение.

7. При использовании баллона с клапаном остаточного давления: установить клапан остаточного давления, предлагаемый в составе монтажного комплекта в качестве принадлежности (номер для заказа 2.574-006.0), на баллон с двуокисью углерода. При этом следовать отдельным инструкциям, прилагаемым к адаптеру.
8. Подсоединить соединение баллона с фильтром двуокиси углерода к баллону с двуокисью углерода. Убедиться, что между резьбовым фланцем и баллоном с двуокисью углерода вставлено соответствующее уплотнительное кольцо.

9. Слегка затянуть узкую накидную гайку резьбового фланца гаечным ключом с открытым концом или накидным ключом (например, 6.574-337.0).

Удерживать широкую накидную гайку гаечным ключом с открытым концом, чтобы не перекрутить шланг подачи двуокиси углерода.

## ВНИМАНИЕ

Не допускать скручивания (перекручивания) шланга подачи двуокиси углерода, иначе его можно повредить.

## Подключение к сети

### ⚠ ОПАСНОСТЬ

**Опасность травмирования вследствие удара электрическим током**

Используемая розетка должна быть установлена квалифицированным электриком и соответствовать требованиям IEC 60364-1.

Аппарат можно подключать только к источнику питания с защитным заземлением.

Используемая розетка должна находиться в легко доступном месте на высоте от 0,6 м до 1,9 м над полом.

Используемая розетка должна находиться в поле зрения оператора.

Аппарат должен быть защищен автоматическим предохранительным выключателем, 30 МА.

Перед каждым использованием проверять сетевой кабель аппарата на наличие повреждений. Не использовать аппарат с поврежденным кабелем. Обратиться к квалифицированному электрику для замены поврежденного кабеля.

Удлинительный кабель должен обеспечивать защиту IPX4, а исполнение кабеля должно соответствовать как минимум H 07 RN-F 3G1.5.

Неподходящие удлинительные кабели могут представлять опасность. При использовании удлинительного кабеля, он должен быть пригоден для использования на открытом воздухе, а соединение должно быть сухим и расположено над землей. Для этого рекомендуется использовать кабельную катушку, удерживающую розетку на высоте не менее 60 мм от земли.

1. Вставить штепсельную вилку в розетку.

## Сброс времени струйной очистки

Для подсчета рабочего времени можно сбросить счетчик времени струйной очистки на 0 до начала работы.

1. Повернуть переключатель программ в положение сброса.

## Рисунок F

1. Оставшееся время до следующего обслуживания сервисной службой

2. Время струйной очистки с момента последнего сброса

3. Кнопка подачи сжатого воздуха/гранул

2. Нажать кнопку подачи сжатого воздуха/гранул на струйном пистолете.

Время струйной очистки сбрасывается на 0.

## Управление

### ⚠ ОПАСНОСТЬ

#### Опасность травмирования

Разлетающиеся гранулы сухого льда могут стать причиной травмирования или получения низкотемпературных ожогов.

Не направлять струйный пистолет на людей. Удалить посторонних лиц из рабочей зоны и исключить их доступ в рабочую зону во время эксплуатации (например, установив ограждения). Во время эксплуатации исключить контакт с соплом и струей сухого льда.

1. Выполнять все работы по техническому обслуживанию, указанные в главе «Уход и техническое обслуживание/ Ежедневно перед началом работы».
2. Оградить рабочую зону, чтобы исключить доступ посторонних людей в данную зону во время работы.

### ⚠ ОПАСНОСТЬ

#### Опасность удушья

Опасность удушья двуокисью углерода. Гранулы сухого льда состоят из твердой двуокиси углерода. Во время эксплуатации аппарата содержание двуокиси углерода в воздухе на рабочем месте увеличивается.

Проложить отводной шланг, например, с выводом наружу, чтобы исключить опасность удушья двуокисью углерода.

**Примечание:** двуокись углерода тяжелее воздуха. Следить за тем, чтобы двуокись углерода не попала, например, снаружи в подвал под мастерской.

При более длительной струйной очистке (более 10 минут в день), особенно в небольших помещениях (менее 300 м<sup>3</sup>), рекомендуется использовать устройство предупреждения о повышенном содержании двуокиси углерода в воздухе.

Признаки повышенного содержания двуокиси углерода во вдыхаемом воздухе:

3...5 %: головная боль, учащенное дыхание;

7...10 %: головная боль, тошнота, возможно, потеря сознания.

При первом появлении этих признаков немедленно выключить аппарат и выйти на свежий воздух. Перед тем как продолжить работу, обязательно

улучшить условия вентиляции или использовать дыхательный аппарат. Соблюдать паспорт безопасности от поставщика двуокиси углерода.

**Опасные для здоровья вещества.** Вещества, удаленные с очищаемого объекта, поднимаются вверх в виде пыли.

Соблюдать соответствующие меры безопасности, если во время очистки может возникнуть опасная для здоровья пыль.

#### **Опасность взрыва**

Смесь пыли оксида железа и легких металлов может воспламениться при неблагоприятных условиях с выделением высокой тепловой энергии.

Никогда не работать одновременно с деталями из легких металлов и деталями с содержанием железа.

Перед началом работы с другим материалом очистить рабочую зону и вытяжное устройство.

4. Закрепить легкие очищаемые предметы.

#### **⚠ ОПАСНОСТЬ**

#### **Опасность электростатического разряда**

Во время очистки очищаемый объект может электростатически заряжаться. Последующий разряд может привести к травмированию и повреждению электронных узлов. Заземлить очищаемый объект и поддерживать созданное заземление во время очистки.

5. Заземлить очищаемый объект электрически.
6. Использовать защитную одежду, защитные перчатки, плотно прилегающие защитные очки и средства защиты органов слуха.
7. Включить подачу сжатого воздуха.
8. Открыть запорный вентиль на баллоне с двуокисью углерода.
9. Установить переключатель программ на уровень 3.

#### **Рисунок G**

- ① Переключатель программ
  - ② Уровень 1
  - ③ Уровень 2
  - ④ Уровень 3
  - ⑤ Сброс
10. Встать в надежном месте и занять безопасное положение, чтобы не потерять равновесие от действия силы отдачи струйного пистолета.

#### **Очистка гранулами сухого льда**

1. Выбрать режим работы со струей гранул с помощью кнопки подачи сжатого воздуха/гранул. (Контрольный индикатор не должен гореть.)

#### **Рисунок I**

- ① Кнопка подачи сжатого воздуха/гранул с контрольным индикатором

горит красным: струя сжатого воздуха выключен: струя гранул

2. Установить необходимое значение давления струи на редукторе, предоставляемом заказчиком. Максимальное давление: 10 бар. Минимальное давление:
  - Уровень 1: 0,7 бар
  - Уровень 2: 1,4 бар
  - Уровень 3: 2,8 бар

#### **Примечание**

Давление отображается на дисплее.

Если не достигнуто минимальное давление или превышено максимальное давление, дисплей мигает.

3. Направить струйный пистолет от своего тела.
4. Отвести предохранительный рычаг струйного пистолета вверх и одновременно нажать спусковой рычаг.

#### **Рисунок K**

- ① Предохранительный рычаг
  - ② Спусковой рычаг
  - ③ Фары рабочего освещения
- Рабочее освещение включается одновременно с началом производства гранул.
5. Подождать образования струи гранул.

#### **ВНИМАНИЕ**

**Никогда не эксплуатировать аппарат, если баллон с двуокисью углерода не установлен или пустой. Выбрать более высокий уровень с помощью переключателя программ или заменить баллон с двуокисью углерода, если через 5 минут струйной очистки гранулы не выходят из струйного пистолета.**

6. При необходимости вернуть переключатель программ на уровень 2 или 1.

#### **ВНИМАНИЕ**

#### **Опасность повреждения**

Могут выйти крупные гранулы. Сначала проверить эффективность очистки на незаметном месте во избежание повреждений.

#### **Примечание**

При перерывах в работе струи сухого льда, увеличить давление струи или установить более низкий уровень с помощью переключателя программ.

7. Направить струю гранул на очищаемый объект и удалить загрязнение струей.
8. Отпустить спусковой рычаг. Подача струи гранул прекращается. Рабочее освещение выключается через 30 секунд.
9. Вставить струйный пистолет с удерживающим конусом в держатель на аппарате.

#### **Рисунок J**

- ① Держатель
- ② Удерживающий конус
- ③ Струйный пистолет

10. Закрыть запорный вентиль на баллоне с двуокисью углерода, если перерыв в работе длится более 30 минут.

#### **Сжатый воздух без гранул**

Загрязнение, не плотно приставшее к поверхности очищаемого объекта, можно удалить сжатым воздухом без гранул сухого льда.

1. Выбрать режим работы со сжатым воздухом с помощью кнопки подачи сжатого воздуха/гранул. (Контрольный индикатор должен гореть красным.)

#### **Рисунок I**

- ① Кнопка подачи сжатого воздуха/гранул с контрольным индикатором горит красным: струя сжатого воздуха выключен: струя гранул
2. Отвести предохранительный рычаг струйного пистолета вверх и одновременно нажать спусковой рычаг.

#### **Рисунок K**

- ① Предохранительный рычаг
  - ② Спусковой рычаг
  - ③ Фары рабочего освещения
- Сжатый воздух выходит из струйного сопла, и включается рабочее освещение.
3. Направить струю сжатого воздуха на очищаемый объект и удалить загрязнение.
  4. Отпустить спусковой рычаг. Подача струи сжатого воздуха прекращается. Рабочее освещение выключается через 30 секунд.
  5. Вставить струйный пистолет с удерживающим конусом в держатель на аппарате.
  6. Закрыть запорный вентиль на баллоне с двуокисью углерода, если перерыв в работе длится более 30 минут.

#### **Окончание работы**

1. Отпустить спусковой рычаг струйного пистолета.
2. Закрыть запорный вентиль на баллоне с двуокисью углерода.
3. Нажимать спусковой рычаг струйного пистолета до тех пор, пока не перестанут выходить гранулы.
4. Установить переключатель программ на уровень 1.
5. Перекрыть подачу сжатого воздуха.
6. Нажимать спусковой рычаг струйного пистолета до тех пор, пока из аппарата не перестанет выходить сжатый воздух.
7. Повернуть переключатель программ в положение «0/OFF».
8. Извлечь штепсельную вилку из розетки.
9. Смотать сетевой кабель, подвесить на держателе шланга/кабеля и закрепить резиновыми стяжками.



## Рисунок L

- ① Сетевой кабель
  - ② Держатель шланга/кабеля
  - ③ Резиновые стяжки
  - ④ Отводной шланг
10. Отсоединить шланг подачи сжатого воздуха от аппарата.
  11. Смотать отводной шланг, подвесить на держателе шланга/кабеля и закрепить резиновыми стяжками.
  12. Смотать шланг подачи средства для струйной очистки и подвесить на предусмотренном для него держателе.
  13. Вставить струйный пистолет с конусом в держатель на аппарате.

## Транспортировка

### ⚠ ОСТОРОЖНО

#### Опасность несчастного случая и травмирования

При транспортировке и хранении учитывать вес аппарата, см главу «Технические характеристики».

### ВНИМАНИЕ

#### Опасность повреждения

При транспортировке в горизонтальном положении может вытекать моторное масло. Последующий недостаток масла может привести к повреждению при следующей эксплуатации. Устройство следует транспортировать только в вертикальном положении.

1. Перед транспортировкой выполнить все действия, описанные в главе «Окончание работы».
2. Отпустить стояночный тормоз на поворотных роликах и переместить аппарат за дугообразную ручку.
3. Перед загрузкой на транспортные средства снять баллон с двуокисью углерода с аппарата.
4. Поднять аппарат могут 2 человека, каждый из которых использует ручку на нижней стороне аппарата и поддерживает аппарат другой рукой за верхний край.
5. Для транспортировки на транспортных средствах заблокировать стояночный тормоз на поворотных роликах и закрепить аппарат натяжным ремнем.

## Рисунок M

## Хранение

### ⚠ ОСТОРОЖНО

#### Опасность несчастного случая и травмирования

При транспортировке и хранении учитывать вес аппарата, см главу «Технические характеристики». Аппарат разрешается хранить только в помещениях.

### ⚠ ОПАСНОСТЬ

#### Опасность удушья

Двуокись углерода может накапливаться в закрытых

помещениях и вызывать смерть от удушья.

Хранить баллоны с двуокисью углерода (даже если они подключены к аппарату) только в хорошо проветриваемых местах.

## Уход и техническое обслуживание

### Указания по техническому обслуживанию

Важным условием надежной работы установки является регулярное техническое обслуживание в соответствии со следующим планом технического обслуживания. Использовать только запасные части, предоставляемые или рекомендованные изготовителем:

- запасные и быстроизнашивающиеся детали;
- принадлежности,
- рабочие вещества,
- чистящее средство.

### ⚠ ОПАСНОСТЬ

#### Опасность несчастного случая

Возможен самопроизвольный запуск аппарата. Контакт с холодными частями аппарата или жидкой двуокисью углерода может вызвать обморожение. Вдыхание газообразной двуокиси углерода может вызвать смерть от удушья.

Перед началом работ с аппаратом выполнить все действия, описанные в главе «Окончание работы». Подождать, пока аппарат нагреется, или надеть одежду для защиты от холода. Никогда не класть сухой лед в рот.

### ВНИМАНИЕ

#### Опасность повреждения

Использование неподходящего чистящего средства может повредить аппарат и струйный пистолет.

Ни в коем случае не очищать аппарат и струйный пистолет растворителями, бензином или чистящими средствами, содержащими масло.

## Договор на техническое обслуживание

Чтобы обеспечить надежную работу установки, мы рекомендуем вам заключить договор на техническое обслуживание. Обратитесь в соответствующую сервисную службу компании KÄRCHER.

## План технического обслуживания

### Ежедневно перед началом работы

1. Внимательно проверить шланг подачи средства для струйной очистки на предмет трещин, перегибов и других повреждений. Мягкие участки на шланге указывают на износ внутренней части шланга. Заменить дефектный или изношенный шланг новым.

2. Проверить электрические кабели и разъемы на предмет повреждений. Заменить дефектные детали в сервисной службе.

### Каждые 100 часов работы

1. Проверить муфты на аппарате и шланге подачи средства для струйной очистки на предмет повреждений и износа. Заменить дефектный шланг подачи средства для струйной очистки, дефектные муфты на аппарате заменить в сервисной службе.

### Каждые 500 часов работы или каждый год

1. Проверить аппарат в сервисной службе.

### Каждые 2 года

1. Заменять шланг подачи средства для струйной очистки не реже одного раза в 2 года.

## Испытания

Согласно DGUV R 100-500 аппарат должен подвергаться следующим испытаниям, проводимым экспертом. Результаты испытания должны записываться в свидетельство об испытании. Эксплуатирующая сторона должна сохранить свидетельство об испытании до следующего испытания.

### После перерыва в работе более одного года

1. Проверить надлежащее состояние и правильное функционирование аппарата.

### После смены места установки

1. Проверить аппарат на предмет надлежащего состояния, правильного функционирования и правильной установки.

### После проведения ремонта или внесения изменений, которые могут повлиять на эксплуатационную безопасность

1. Проверить аппарат на предмет надлежащего состояния, правильного функционирования и правильной установки.

## Помощь при неисправностях

### ⚠ ОПАСНОСТЬ

#### Опасность несчастного случая

Возможен самопроизвольный запуск аппарата. Контакт с холодными частями аппарата или жидкой двуокисью углерода может вызвать обморожение. Вдыхание газообразной двуокиси углерода может вызвать смерть от удушья.

Перед началом работ с аппаратом выполнить все действия, описанные в главе «Окончание работы». Подождать, пока аппарат нагреется, или надеть одежду для защиты от холода. Никогда не класть сухой лед в рот.

## ВНИМАНИЕ

### Опасность повреждения

Использование неподходящего чистящего средства может повредить аппарат и струйный пистолет.

Ни в коем случае не очищать аппарат и струйный пистолет растворителями, бензином или чистящими средствами, содержащими масло.

## Индикатор неисправностей

Неисправности сигнализируются контрольными индикаторами на панели управления.

### Рисунок N

- ① Индикатор неисправности струйного пистолета
- ② Индикатор неисправности системы подачи сжатого воздуха
- ③ Индикация неисправности производства гранул

- ④ Индикация неисправности дозирования гранул

## Устранение неисправностей

Зачастую неисправности имеют простые причины, поэтому с помощью следующего обзора их можно устранить самостоятельно. В случае сомнения или возникновения не описанных здесь неисправностей следует обращаться в авторизованную сервисную службу Kärcher.

Ошибка	Устранение
Индикатор неисправности струйного пистолета горит	<ul style="list-style-type: none"><li>● Не нажимать спусковой рычаг струйного пистолета до момента включения.</li><li>● Удалить фиксацию спускового рычага струйного пистолета.</li></ul>
Индикатор неисправности струйного пистолета мигает	<ul style="list-style-type: none"><li>● Проверить, подключена ли линия управления струйным пистолетом к аппарату.</li><li>● Проверить линию управления на шланге подачи средства для струйной очистки на наличие повреждений.</li></ul>
Индикатор неисправности системы подачи сжатого воздуха горит	<ul style="list-style-type: none"><li>● Увеличить давление воздуха.</li></ul>
Индикатор неисправности системы подачи сжатого воздуха мигает	<ul style="list-style-type: none"><li>● Проверить отводной шланг на предмет засорения.</li><li>● Баллон с двуокисью углерода слишком горячий и, следовательно, имеет слишком высокое давление. Установить аппарат вместе с баллоном в более прохладном месте или защитить его от прямых солнечных лучей.</li></ul>
Индикатор неисправности производства гранул горит	<ul style="list-style-type: none"><li>● Дать аппарату оттаять. Проверить фильтр двуокиси углерода и при необходимости заменить его. Затем выполнить сброс.</li><li>● Если неисправность возникает повторно, заменить баллон с двуокисью углерода.</li></ul>
Индикатор неисправности дозирования гранул горит	<ul style="list-style-type: none"><li>● Выключить и снова включить устройство.</li><li>● Если индикатор неисправности продолжает гореть, следует обратиться в сервисную службу.</li></ul>
Индикатор неисправности дозирования гранул мигает	<ul style="list-style-type: none"><li>● Дать двигателю устройства дозирования остыть. Расположить аппарат так, чтобы воздух мог поступать в аппарат снизу. При необходимости обратиться в сервисную службу.</li></ul>
Контрольный индикатор электропитания не горит	<ul style="list-style-type: none"><li>● Вставить штепсельную вилку в розетку.</li><li>● Проверить источник питания по месту эксплуатации.</li></ul>
Контрольный индикатор сжатого воздуха не горит	<ul style="list-style-type: none"><li>● Подсоединить шланг подачи сжатого воздуха к аппарату.</li><li>● Открыть запорный вентиль в системе подачи сжатого воздуха по месту эксплуатации.</li></ul>
Аппарат не работает	<ul style="list-style-type: none"><li>● Проверить контрольные индикаторы и индикаторы неисправностей.</li><li>● Выполнить сброс.</li></ul>
Плохая очистка	<ul style="list-style-type: none"><li>● Установить переключатель программ на более высокий уровень.</li><li>● Увеличить давление струи.</li><li>● Проверить уровень заполнения баллона с двуокисью углерода.</li><li>● Не использовать нагретый баллон с двуокисью углерода. Обеспечить защиту баллона с двуокисью углерода от теплового излучения. Если температура двуокиси углерода выше 31 °C, эффективность производства гранул резко падает.</li><li>● Дать шлангу подачи средства для струйной очистки и струйному пистолету оттаять, чтобы устранить засорение. Затем увеличить давление струи.</li></ul>
Недостаточное дозирование гранул	<ul style="list-style-type: none"><li>● Установить переключатель программ на более высокий уровень.</li><li>● Заменить фильтр двуокиси углерода между аппаратом и баллоном с двуокисью углерода.</li></ul>
Периодические перерывы в работе струи сухого льда	<ul style="list-style-type: none"><li>● Установить переключатель программ на более низкий уровень или увеличить давление струи.</li><li>● Если струйное сопло засорено:<ol style="list-style-type: none"><li>a немедленно закрыть баллон с двуокисью углерода.</li><li>b Дать аппарату оттаять в течение 30 минут.</li><li>c Увеличить давление струи.</li><li>d Запустить аппарат с закрытым баллоном с двуокисью углерода, чтобы удалить остатки гранул.</li></ol></li></ul>

## Выполнение сброса

1. Нажать кнопку сброса внутри аппарата с помощью отвертки.

### Рисунок O

## Замена фильтра двуокиси углерода

### ВНИМАНИЕ

#### Неисправности

Загрязненная двуокись углерода может вызвать функциональные нарушения.

При работе с фильтром двуокиси углерода очень строго следить за тем, чтобы в аппарат не попали частицы загрязнения.

### ВНИМАНИЕ

#### Неисправности

Неисправности из-за загрязнений. После каждого ослабления или откручивания резьбовой пробки необходимо заменять фильтр двуокиси углерода и медное

уплотнительное кольцо. Если этого не сделать, частицы могут отделиться от фильтра двуокиси углерода и привести к неисправности.

### Примечание

Фильтр двуокиси углерода подвергается обратной промывке и очистке, как только штуцер баллона под давлением отсоединяется от баллона с двуокисью углерода.

Поэтому регулярная замена фильтра двуокиси углерода не требуется.

1. Закрыть запорный вентиль на баллоне с двуокисью углерода.
2. Включить аппарат на максимальном уровне прим. на 1 минуту, чтобы сбросить давление в шланге подачи двуокиси углерода.
3. Открутить резьбовой фланец на баллоне с двуокисью углерода.
4. Осторожно выкрутить резьбовую пробку из резьбового фланца. При этом оставить резьбовой фланец свисать, чтобы исключить риск попадания внутрь шланга подачи двуокиси углерода частиц загрязнения.

#### Рисунок Р

- ① Резьбовой фланец
  - ② Фильтр двуокиси углерода
  - ③ Медное уплотнительное кольцо
  - ④ Резьбовая пробка
5. Снять фильтр двуокиси углерода.
  6. Очистить резьбовую пробку и резьбовой фланец с помощью пылесоса.
  7. Осторожно прижать рукой новый фильтр двуокиси углерода к резьбовой пробке.
  8. Заменить медное уплотнительное кольцо.
  9. Затянуть резьбовую пробку, удерживая широкий шестигранный резьбовой фланец гаечным ключом с открытым концом.  
Момент затяжки: 80 Нм.

#### Гарантия

В каждой стране действуют соответствующие гарантийные условия, установленные уполномоченной организацией по сбыту нашей продукции. Возможные неисправности устройства в течение гарантийного срока мы устраняем бесплатно, если причина заключается в дефектах материалов или производственных браках. В случае возникновения претензий в течение гарантийного срока просьба обращаться с чеком о покупке в торговую организацию, продавшую изделие или в ближайшую уполномоченную службу сервисного обслуживания.  
(Адрес указан на обороте)

Дата выпуска отображается на заводской табличке в закодированном виде. При этом отдельные цифры имеют следующее значение::

Пример: 30190  
3 год выпуска  
0 столетие выпуска  
1 десятилетие выпуска  
9 вторая цифра месяца выпуска  
0 первая цифра месяца выпуска

Таким образом, в данном примере код 30190 означает дату выпуска 09/(2)013.

#### Принадлежности

##### Клапан остаточного давления в составе монтажного комплекта

Номер для заказа 2.574-006.0  
Необходим, если баллон с двуокисью углерода используется с клапаном остаточного давления.

#### Технические характеристики

		IB 10/ 8 L2P
<b>Электрическое подключение</b>		
Напряжение сети	V	220... 230
Фаза	~	1
Частота	Hz	50...6 0
Потребляемая мощность	kW	1,0
Степень защиты		IPX4
Ток утечки, тип.	mA	<3,5
Автоматический предохранительный выключатель	delta I, A	0,03
<b>Элемент подключения сжатого воздуха</b>		
Шланг сжатого воздуха, номинальный диаметр (мин.)	дюйм	0,5 ы
Давление (макс.)	MPa (bar)	1,0 (10)
Расход сжатого воздуха, макс.	m <sup>3</sup> /min	0,8
<b>Рабочие характеристики устройства</b>		
Давление струи, макс.	MPa (bar)	1,0 (10)
Давление струи, мин. уровень 1	MPa (bar)	0,07 (0,7)
Давление струи, мин. уровень 2	MPa (bar)	0,14 (1,4)
Давление струи, мин. уровень 3	MPa (bar)	0,28 (2,8)
Расход двуокиси углерода	kg/h	20...6 0
Сила отдачи струйного пистолета, макс.	N	40
<b>Баллон с двуокисью углерода</b>		
Максимальный заправочный объем	kg	37,5
Диаметр, макс.	mm	220
<b>Условия окружающей среды</b>		
Воздухообмен	m <sup>3</sup> /ч	2000
<b>Размеры и вес</b>		
Типичный рабочий вес (без баллона с двуокисью углерода)	kg	95
Длина	mm	866
Ширина	mm	443
Высота без баллона с двуокисью углерода	mm	970
<b>Расчетные значения в соответствии с EN 60335-2-79</b>		
Вибрация на руке/кисти	m/s <sup>2</sup>	0,08

IB 10/  
8 L2P

Уровень звукового давления dB(A) 95

Уровень звуковой мощности dB(A) 115

LWA Погрешность KWA

Сохраняется право на внесение технических изменений.

#### Декларация о соответствии стандартам ЕС

Настоящим заявляем, что концепция, конструкция и исполнение указанной ниже машины отвечают соответствующим основным требованиям директив ЕС по безопасности и охране здоровья. При любых изменениях машины, не согласованных с нашей компанией, данная декларация теряет свою силу.  
Изделие: ледяной бластер  
Тип:  
1.574-xxx (IB 10/8 L2P)

#### Действующие директивы ЕС

2006/42/EC (+2009/127/EC)  
2014/30/EC  
2011/65/EC  
2009/125/EC + 2009/1781

#### Примененные гармонизированные стандарты

EN 60335-1  
EN IEC 63000: 2018  
EN 62233: 2008  
EN 55014-1: 2017 + A11: 2020  
EN 55014-2: 2015  
EN 61000-3-2: 2014  
EN 61000-3-3: 2013

Нижеподписавшиеся лица действуют от имени и по доверенности Правления.



H. Jenner  
Chairman of the Board of Management

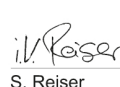

S. Reiser  
Director Regulatory Affairs & Certification



Лицо, ответственное за ведение документации:

Ш. Райзер (S. Reiser)  
Alfred Kärcher SE & Co. KG  
71364 Winnenden (Germany)  
Тел.: +49 7195 14-0  
Факс: +49 7195 14-2212  
г. Винненден, 01.02.2021

## Tartalom

Általános utasítások.....	108
Rendeltetésszerű használat.....	108
Működés.....	108
Környezetvédelem.....	108
Biztonsági utasítások.....	108
Biztonsági berendezések.....	109
Tartozékok és pótalkatrészek.....	109
Szállított tartozékok.....	109
Kezelőelemek.....	109
Üzembe helyezés.....	110
Kezelés.....	111
Az üzemeltetés befejezése.....	112
Szállítás.....	112
Tárolás.....	112
Ápolás és karbantartás.....	113
Az üzemzavarok elhárítása.....	113
Garancia.....	114
Tartozékok.....	114
Műszaki adatok.....	114
EU-megfelelőségi nyilatkozat.....	115

## Általános utasítások

  Készüléke első használata előtt olvassa el ezt az eredeti kezelési útmutatót, és ennek megfelelően járjon el. Őrizze meg az eredeti kezelési útmutatót későbbi használatra vagy a következő tulajdonos számára.

## Rendeltetésszerű használat

- Használja a készüléket a szennyeződések szárazjég-granulátumokkal történő eltávolítására; a szárazjég-granulátumok felgyorsítását a légsugár biztosítja.
- A szárazjég-darabokat a készülék generálja. Ehhez egy merülőcsöves palackból adagolt folyékony szén-dioxid szükséges.
- A készülék üzemeltetése robbanásveszélyes környezetben tilos.
- Bizonyosodjon meg arról, hogy a felhasználás helyén a „Műszaki adatok” részben meghatározott minimális levegőcsere biztosított.
- A készülék burkolatát a KÄRCHER ügyfélszolgálat kizárólag a karbantartási munkálatok kivitelezésének céljából távolíthatja el.

## CO<sub>2</sub>-minőség

A zavarmentes működés érdekében a felhasznált szén-dioxidnak legalább a következő előírásoknak kell megfelelnie:

- Műszaki szén-dioxid, legalább 2.5 osztályú
- Tisztaság  $\geq 99,5\%$
- Víztartalom (H<sub>2</sub>O)  $\leq 250$  ppm
- NVOC (olaj és zsír)  $\leq 2$  ppm

## Működés

Folyékony szén-dioxid feszültségmentesítésével szén-dioxid-hó keletkezik. A szintén keletkező gáz halmazállapotú szén-dioxidot az elszívóömlőn keresztül vezeték ki a munkahelyről.

A szén-dioxid-havat szárazjégpelletékké préselik a készülékben.

A sűrített levegő mágnesszelepen keresztül éri el a robbantópisztolyt. A légnyomást

egy helyi nyomáscsökkentő szabályozza. Amikor a robbantópisztoly ravaszát meghúzza, a szelep kinyílik, és a robbantópisztolyból légsugár lép ki. Ezenkívül szárazjégpelleteteket juttatnak a légsugárba egy adagolóeszköz útján.

A szárazjégpelleteteket becsapódnak a tisztítandó felületre, és eltávolítják a szennyeződések. A -79 °C-os hideg szárazjégpelleteteket termikus feszültségeket is létrehozhatnak a szennyeződés és a tisztítandó tárgy között, amelyek szintén hozzájárulnak a szennyeződés leoldásához. Ezenkívül a szárazjég becsapódásakor azonnal légnemű szén-dioxiddá válik, és így térfogatának 700-szorosát veszi fel. Ez a szárazjégbe beszívárgott szennyeződést szétfeszíti.

## Környezetvédelem

 A csomagolóanyag újrahasznosítható. Kérjük, környezetbarát módon semmisítse meg a csomagolást.

 Az elektromos és elektronikus készülékek értékes, újrahasznosítható anyagokat, és gyakran olyan alkotóelemeket, például elemeket, akkumulátorokat vagy olajat is tartalmaznak, melyek nem megfelelő kezelése vagy helytelen megsemmisítése potenciális veszélyt jelenthet az emberek egészségre és a környezetre. Ezek az alkotóelemek azonban a készülék rendeltetésszerű üzemeléséhez szükségesek. Az ezzel a szimbólummal jelölt készülékeket nem szabad háztartási hulladékkal együtt megsemmisíteni.

## Összetevőkre vonatkozó utasítások (REACH)

Az összetevőkre vonatkozó aktuális információkat itt találja: [www.kaercher.com/REACH](http://www.kaercher.com/REACH)

## Biztonsági utasítások

A készüléket kizárólag azok a személyek kezelhetik, akik elolvasták és megértették ezt a használati útmutatót. Minden biztonsági előírás betartása kötelező.

A használati útmutatót tárolja könnyen hozzáférhető helyen.

Az eszköz üzemeltetője köteles a helyszínen kapcsolatos kockázatok elemzésére és a felhasználók megfelelő kiképzésének biztosítására.

## Veszélyfokozat

### VESZÉLY

- *Olyan, közvetlenül fenyegető veszély jelzése, amely súlyos sérülésekhez vagy halálhoz vezet.*

### FIGYELMEZTETÉS

- *Olyan, esetlegesen veszélyes helyzet jelzése, amely súlyos sérülésekhez vagy halálhoz vezethet.*

### VIGYÁZAT

- *Olyan, esetlegesen veszélyes helyzet jelzése, amely könnyebb sérülésekhez vezethet.*

### FIGYELEM

- *Olyan, esetlegesen veszélyes helyzet jelzése, amely anyagi károkhoz vezethet.*

## A készülék szimbólumai



### Kidobott szárazjég darabok miatti veszély.

A szórópisztoly irányítása személyek felé tilos. Távolítsa el a harmadik feleket az üzemeltetési helyéről és a készülék üzemeltetésekor tartsa őket távol (pl. korlátokkal). A készülék használatakor a fúvóka vagy a szárazjég sugár megérintése tilos.



### Szén-dioxid miatti fulladásveszély.

A készülék üzemeltetésekor a munkahelyi levegő szén-dioxid koncentrációja megnövekszik. Biztosítsa a munkahely megfelelő szellőztetését.

Például, helyezze a kipufogócsövet a szabadba, a szén-dioxid mérgezés elkerülésének céljából.

Megjegyzés: A szén-dioxid nehezebb, mint a levegő. Kerülje el a szén-dioxid ereszkedését, például kívülről a műhely alatti alagsorba (áramlás).

Amennyiben a szórópisztolyt hosszabb ideig (10 percnél tovább naponta) használja, különösen kis helyiségekben (300 m<sup>3</sup>-nél kisebb helyiségekben), használjon szén-dioxid-riasztót.

A magas szén-dioxid-koncentráció jelei:

3...5%: Fejfájás, gyors légzés.

7...10%: Fejfájás, hányinger, akár eszméletvesztés is.

Amennyiben az említett tünetek jelentkeznek, azonnal kapcsolja ki a készüléket, és menjen a friss levegőre. A munka folytatása előtt biztosítsa a hatékony szellőztetést vagy használjon légzőkészüléket.

A szén-dioxid nehezebb a levegőnél, és zárt terekben, alsó helyiségekben vagy zárt tartályokban halmozódik fel. Biztosítsa a munkahely megfelelő szellőzését.

Kérjük, figyeljen a szén-dioxid-szállító biztonsági adatajára is.



### Elektrosztatikus töltés miatti sérülés- és rongálódásveszély.

Tisztításkor a tisztítókészülék elektrosztatikusan feltöltődhet.

Földelje le a megtisztítandó tárgyat és biztosítsa a földelést a művelet befejezéséig.

### Áramütés miatti veszély.

A készülék felnyitása tilos. A készülékkel kapcsolatos munkálatok kivitelezését kizárólag a KÄRCHER-ügyfélszolgálat biztosíthatja.

### Hideg égési sérülések miatti veszély.

A szárazjég hőmérséklete -79°C. A szárazjég vagy a készülék hideg alkatrészeinek megérintése tilos.



### Leeső szén-dioxid palack miatti sérülés veszély, szén-dioxid miatti fulladásveszély

Rögzítse biztonságosan a szén-dioxid palackot.



### Szárazjég darabok és szennyeződrészecskék miatti sérülésveszély.

Viseljen védőszemüveget.

### Halláskárosodás veszélye.

Viseljen hallásvédő eszközt.



### Szárazjég darabok és szennyeződrészecskék miatti sérülésveszély.

Viseljen az EN 511 szabvány-nak megfelelő védőkesztyűket.



### Szárazjég darabok és szennyeződrészecskék miatti sérülésveszély.

Viseljen hosszú ujjú védőruhá-tat.



### Vigyázat! Lehetséges tartós meghibásodások.

A zsír- vagy olajnyomok zavarják a szárazjég kialakulását a készülékben. A zsírok, az olajok vagy más kenőanyag használata a csatlakozócsomokon vagy a szén-dioxid palack menetén és a szén-dioxid tömlőn tilos.

## Általános biztonsági utasítások

### ⚠ **VESZÉLY**

#### Sérülésveszély

A készülék váratlanul beindulhat.

Mielőtt elkezdene dolgozni a készüléken, húzza ki a hálózati dugaszt az aljzatból.

#### Sérülésveszély

A szárazjég és a készülék hideg részei hideg égési sérüléseket okozhatnak, ha érintkeznek velük.

Viseljen hidegvédő ruházatot, vagy hagyja a készüléket felmelegedni, mielőtt a készülékkel dolgozna.

Soha ne tegyen szárazjeget a szájába.

#### Sérülésveszély

A szárazjégsugár szakszerűtlen használat esetén veszélyes lehet.

Ne irányítsa a szárazjégsugarat szemé-lyekre, működő elektromos berendezésekre vagy magára a készülékre.

Ne irányítsa saját maga vagy mások felé a szárazjégsugarat, hogy megtisztítsa vele pl. a ruházatát vagy cipőjét.

#### Sérülésveszély

A könnyű tárgyakat a száraz jégsugár el tudja sodorni.

A tisztítás megkezdése előtt rögzítse a könnyű tárgyakat.

#### Fulladásveszély

A belélegzett levegő megnövekedett szén-dioxid-koncentrációja fulladás okozta halál-hoz vezethet.

Győződjön meg róla, hogy a levegőbeme-neti nyílások közelében nincs kipufogógáz-kibocsátás.

Biztosítson megfelelő szellőzést a munka-helyen, és gondoskodjon a füstgázok meg-felelő elvezetéséről.

### ⚠ **FIGYELMEZTETÉS**

#### Sérülésveszély

A szórópisztoly visszalökő ereje kibillenthe-ti Önt az egyensúlyából.

Keressen egy biztonságos helyet, ahol áll-hat, és erősen fogja meg a szórópisztolyt, mielőtt meghúzná a ravaszt.

### Sérülésveszély

A szárazjég pelleték és a szennyező ré-szecskek eltalálhatják az embereket, és sé-rülést okozhatnak.

Ne használja a készüléket, ha más embe-rek elérhető közelségben vannak, kivéve, ha védőruhát viselnek.

Ne használja a készüléket, ha a csatlakozó vezeték vagy a készülék fontos részei, pél-dául a biztonsági eszközök, szórótömlő, szórópisztoly, megsérültek.

## Biztonsági előírások gázpalackokhoz

### ⚠ **VESZÉLY**

#### Repedés, fulladás veszélye

Erős felmelegedés vagy mechanikai sé-rülés esetén a gázpalackok megrepedhet-nek. A kiszivárgó szén-dioxid fulladást is okozhat.

Óvja a palackokat a túlzott hőtől, tűztől, ve-szélyes korróziótól, mechanikai sérülések-től és illetéktelen hozzáféréstől.

Tárolja a gázpalackokat a menekülési útvo-nalak eltorlaszolása nélkül.

Ne tároljon gázpalackokat föld alatti helyi-ségeken, lépcsőn és lépcsők mellett, fo-lyosókon és garázsokban.

Ne tárolja a gázpalackokat gyúlékony anyagokkal együtt.

A gázpalackokat álló helyzetben tárolja. Biztosítsa a gázpalackokat felborulás vagy lezuhanás ellen.

A gázpalackok szállítása előtt zárja el a szelepüket.

A gázpalackokat palackkocsival vagy jár-művel szállítsa, és rögzítse őket lezuhanás ellen.

A gázpalack felemelése előtt húzza meg a védősapkát, és ellenőrizze, hogy a védősa-pka szorosan van-e rögzítve.

Rögzítse a gázpalackot lezuhanás ellen a felhasználás helyén.

Ne nyissa ki a palack szelepét a nyomás el-lenőrzéséhez.

A palack szelepét csak kézzel, szerszámok segítségével nélkül szabad kinyitni és lezárni. Ellenőrizze a palack szelepének / az esz-köz csatlakozásának tömítettségét.

Munkaszünetekben és a munkanap végén zárja le a palack szelepét, hogy megakadá-lyozza az ellenőrizetlen gázszivárgást.

A gázpalackokat ne ürítse ki teljesen, és hagyjon bennük csekély maradék nyomást, hogy megakadályozza idegen anyagok be-jutását.

Amikor a gázpalackot a maradék nyomásig kiürítette, először a palack szelepét zárja le, mielőtt lecsavarja az elszívó készüléket. A gázpalackban továbbra is jelentős mara-déknyomás van.

A visszaszállítás előtt a záróanyát és a vé-dősapkát csavarja fel a gázpalackra.

A gáz ellenőrizetlen kikerülése esetén zárja be a palack szelepét. Ha a gáz kikerülését nem lehet megállítani, vigye a palackot a szabadba, vagy hagyja el a helyiséget, zárja be a bejáratot, és csak akkor lépjen be és szellőztesse ki a helyiséget, ha koncentrá-cióméréssel kizárja a veszélyt.

## Előírások és irányelvek

A berendezés működtetését a Német Sző-vetségi Köztársaság következő előírásai és irányelvei szabályozzák (elérhetőség: Carl Heymanns Verlag KG, Luxemburger Straße 449, 50939 Köln):

- DGUV R 100-500 - Szórókészülékekkel végzett munkálatok
- DGUV 113-004 - Szűk környezetekben végzett munkálatok
- DGUV 113-004 - Védőruházat használata
- DGUV 113-004 - Védőkesztyűk használata
- DGUV 113-004 - Szórókészülékek használata
- DGUV 213-056 - Gázriasztók
- VDMA 24389 Szárazjégszóró rendsze-rek - Biztonsági követelmények

## Kikapcsolás vészhelyzetben

1. Engedje el a magasnyomású pisztoly ra-vaszát.
2. Fordítsa a programkapcsolót „0/OFF” (KI) állásba.
3. Zárja el a szén-dioxid-palack elzárósze-lepét.
4. Zárja le a sűrítettlevegő-ellátást.

## Biztonsági berendezések

### ⚠ **VIGYÁZAT**

#### Hiányzó vagy módosított biztonsági be-rendezések

A biztonsági berendezések az Ön védel-mét szolgálják.

A biztonsági berendezéseket ne módosítsa és ne mellőzze használatukat.

## Biztonsági kar

A biztonsági kar megakadályozza a rob-bantópisztoly véletlen bekapcsolását. A ravasz csak akkor húzható meg, ha a biz-tontsági kart előzőleg felemelték.

## Tartozékok és pótalkatrészek

Csak eredeti tartozékot és eredeti pótalkat-részt alkalmazzon; ezek garantálják a ké-szülék biztonságos és zavarmentes üzemelését.

A tartozékokra és pótalkatrészekre vonat-kozóan információkat itt talál: [www.kaercher.com](http://www.kaercher.com).

## Védőruha

Teljes látószögű védőszemüvegek, pára-mentesítők, cikkszám: 6 321-208,0  
Csúszásgátló profillal rendelkező hideg-vé-dőkesztyű, III. kategória, EN 511 szabvány, cikkszám: 6 321-210,0  
Fejpántos fejhallgató, cikkszám: 6 321-207,0

## Szállított tartozékok

Kicsomagolásnál ellenőrizze, hogy meg- van-e minden tartozék. Hiányzó tartozékok vagy szállítási sérülések esetén kérjük, ér-tesítse a kereskedőt.

## Kezelőelemek

### Ábra A

- ① Kormánygörgő rögzítőfékkel
- ② Szórótömlő csatlakozó

- ③ Vezérlővezeték csatlakozó
- ④ Kezelőfelület
- ⑤ Tolókengyel
- ⑥ Szórópisztoly tartó
- ⑦ Tartófelület
- ⑧ Fűvókatartó
- ⑨ Kijelző
- ⑩ Programkapcsoló
- ⑪ Pellet adagolási hibajelző
  - Pirosan világít: Az adagolóberendezés hajtómotorja blokkolva
  - pirosan villog: Az adagolóberendezés hajtómotorja túlmelegedett
- ⑫ Pelletgyártás hibajelző
  - pirosan világít: A pelletgyártó hajtómotorja blokkolva
- ⑬ Sűrítettlevegő-adagoló hibajelző
  - Pirosan világít: A sűrítettlevegő-adagoló nyomása túl alacsony
  - pirosan villog: A készülék belső nyomása túl magas
- ⑭ Feszültségellátás ellenőrzőlámpa
  - zölden világít: A feszültségellátás rendben
- ⑮ Sűrítettlevegő ellenőrzőlámpa
  - zölden világít: A sűrítettlevegő-adagolás rendben.
- ⑯ Szórópisztoly hibajelző
  - sárgán világít: a ravasz rögzített (pl. kábelkötegelő)
  - sárgán villog: a készülékhez nincs csatlakoztatott szórópisztoly
- ⑰ Szórófűvóka
- ⑱ Szórópisztoly
- ⑲ Sűrített levegő/pellet gomb jelzőfényvel
  - Pirosan világít: Sűrítettlevegő-sugár
  - Nem világít: Pellet sugár
- ⑳ Ravasz
- ㉑ Biztonsági kar
- ㉒ Tartókúp
- ㉓ Szóróanyag tömlő
- ㉔ Palackcsatlakoztatás
- ㉕ Zárócsavar
- ㉖ Réz tömítőgyűrű
- ㉗ Szén-dioxid szűrő
- ㉘ Csavarkarima
- ㉙ Palackcsatlakozás tömítőgyűrű (rendelési szám: 6.574-316.0)
- ㉚ Szén-dioxid merülőcső palack (a csomagolás nem tartalmazza)
- ㉛ Szén-dioxid tömlő
- ㉜ Szén-dioxid palack tartóheveder
- ㉝ Homepage tartósíne
- ㉞ Gumifeszítős tömlő-/kábeltartó
- ㉟ Nyílás a motorvédő kapcsoló alaphelyzetbe állításához
- ⓫ Fogantyú
- ⓬ Sűrített levegő csatlakozás
- ⓭ Szén-dioxid palack alapterület
- ⓮ Szén-dioxid kipufogótömlő
- ⓯ Hálózati kábel hálózati dugaszcsatlakozóval
- ⓰ Szóróanyag-tömlő tartó
- ⓱ Kondenzvíz leeresztőcsap

### Kijelző

#### Programkapcsoló az 1 ... 3 fokozatban: Ábra B

- ① Robbantási nyomás
- ② Teljes működési idő
- ③ Szerviz esedékes
- ④ Robbantási idő a legutóbbi visszaállítás óta

#### Programkapcsoló visszaállítási helyzetben:

##### Ábra C

- ① A robbantási idő visszaállításához nyomja meg a sűrített levegő / pellet gombot
- ② A következő szervizig hátralévő idő
- ③ Robbantási idő a legutóbbi visszaállítás óta

### Üzembe helyezés

#### ⚠ **VESZÉLY**

##### **Sérülésveszély**

A szárazjégpelletek kiszabadulhatnak a sérült alkatrészekből, és sérüléseket okozhatnak.

Üzembe helyezés előtt ellenőrizze a készülék összes alkatrészét, különösen a szóróanyag-tömlőt, hogy megbizonyosodjon azok megfelelő állapotáról. A sérült egységeket cserélje ki kifogástalanokra. Tisztítsa meg a szennyezett részegységeket, és ellenőrizze, hogy megfelelően működnek-e.

#### **FIGYELEM**

##### **Károsodás veszélye!**

A készülék házából kondenzvíz csöpöghet a padlóra.

A készüléket ne üzemeltesse nedvességre érzékeny tájajon.

1. Nyissa ki a leeresztőcsapot, és engedje le a készülékben összegyűlt kondenzvizet.
2. Zárja el a leeresztőcsapot.
3. A készüléket vízszintes, sík felületre állítsa.
4. A görgőket blokkolja a rögzítőfékekkel.
5. A szóróanyag-tömlőt csatlakoztassa a készülék csatlakozójához.

##### Ábra H

- ① Vezérlővezeték
  - ② Hollandi anya
  - ③ Vezérlővezeték csatolója
  - ④ Robbantóeszköz- tömlő csatolója
  - ⑤ Hollandi anya
  - ⑥ Szóróanyag-tömlő
6. A szóróanyag-tömlő csavaranyáját csavarozza fel, és villáskulccsal kissé húzza meg.
  7. Dugja be a vezérlővezeték a készülékbe.
  8. Csavarja fel a vezérlővezeték csavaranyáját, és húzza meg kézzel.
  9. Helyezze a robbantópisztolyt a rögzítő-kúppal a készülék tartójába.

#### ⚠ **VESZÉLY**

##### **Fulladásveszély**

Az elszívótömlőből szén-dioxid távozik. A beszívott levegőben lévő szén-dioxid 8 térfogatszázalék koncentrációtól eszméletvesztéshez, légzésleálláshoz és halálhoz vezet. A maximális munkahelyi koncentráció 0,5%. A szén-dioxid nehezebb, mint a levegő, és gödrökben, pincékben és mélyedésekben gyűlik össze.

Az elszívótömlőt úgy fektesse le, hogy a kikerülő szén-dioxid senkit se veszélyeztessen.

**Megjegyzés:** A szén-dioxid nehezebb, mint a levegő. Ügyeljen arra, hogy a szén-

dioxid ne kerülhessen le például kívülről a műhely alatti pincészetbe (áramlik).

10. Fektesse le az elszívótömlőt a szabadba, vagy csatlakoztassa elszívóberendezéshez.

#### Fűvókacseré

A készülék szórópisztolyának szórófűvókáját cserélje tisztítandó anyag és a szennyeződések függvényében.

#### ⚠ **VESZÉLY**

##### **Sérülésveszély**

A szárazjégsugár a készülék véletlenszerű aktiválódását, sérülések és hideg égési sérülések kialakulását is okozhatja.

Fűvókacseré előtt állítsa a programkapcsolót a „0/OFF” (0/KI) állásba.

#### ⚠ **FIGYELMEZTETÉS**

##### **Sérülésveszély**

Közvetlenül a használat után a fűvóka nagyon hideg, és érintés esetén hideg égési sérüléseket okozhat.

Csere előtt hagyja a fűvókát kiolvadni vagy viseljen védőkesztyűt.

#### **FIGYELEM**

##### **Rongálódásveszély**

Ha a szórópisztoly nem rendelkezik szórófűvókaival, a készülék használata tilos.

1. Nyomja le a kioldógombot és húzza ki a szórófűvókát a szórópisztolyból.

##### Ábra D

- ① Szórópisztoly
  - ② Csap
  - ③ Szórófűvóka
  - ④ Kioldógomb
2. Nyomja a másik szórófűvókát a fűvókapisztolyba és hagyja a helyére kattanni.
- Megjegyzés:** A fűvóka telepítése megfelelő, ha a csap nem haladja meg a burkolatot. A fűvóka elfordítható az óhajtott irányba.

#### A sűrített levegő csatlakoztatása

##### **Megjegyzés**

A problémamentes működés érdekében a sűrített levegő páratartalma alacsony (legfeljebb 5% relatív páratartalom, harmatpont 0 °C alatt). A sűrített levegőnek olajtól, szennyeződéstől és idegen testektől mentesnek kell lennie.

A sűrített levegőnek száraznak és olajmentesnek kell lennie, legalább egy utóhűtőt és egy leválasztót kell csatlakoztatni a kompresszor után.

A sűrítettlevegő-ellátást helyszíni nyomáscsökkentővel kell felszerelni.

1. Vegyen fel egyéni védőfelszerelést.
2. Csatlakoztasson egy sűrítettlevegő-tömlőt a készülék sűrítettlevegő-csatlakozásához.
3. A helyszíni sűrítettlevegő-elzárószelvépet lassan nyissa ki.

#### A szén-dioxid palack csatlakoztatása

A CO<sub>2</sub>-adagolásra vonatkozó követelmények:

- Merülőcsöves CO<sub>2</sub> palack a folyékony CO<sub>2</sub> eltávolításához.

## Megjegyzés

A merülőcsöves (felvezetőcsöves) CO<sub>2</sub> palackokon vagy a palackok hátoldalán általában egy nagy „T” betű található.

Bizonyos esetekben a merülőcsövet a palackon egy függőleges színes vonal is szimbolizálja.

- Bizonyosodjon meg arról, hogy a CO<sub>2</sub>-minőség megfelel a „Rendeltetésszerű használat” c. fejezetben említett követelményeknek.

## FIGYELEM

### Üzemzavarok

A CO<sub>2</sub>-palackhoz csatlakoztatott maradéknomás-szelep vagy visszacsapó szelep gátolja a szükséges mennyiségű CO<sub>2</sub> eltávolítását.

Ha a felhasznált CO<sub>2</sub> palack maradéknyomás-szeleppel is rendelkezik, telepítse a tartozékként beszerezhető ABS maradéknyomás-szelepet (rendelési szám: 2.574-006.0) a palack és a készülék közé.

### Ábra E

1. Maradéknyomás-szelep nélküli CO<sub>2</sub> palack
2. Maradéknyomás-szeleppel rendelkező CO<sub>2</sub> palack

Hőmérsékletnövekedés esetén csökken a pelletgyártás hatékonysága és nagyobb mennyiségű gáz halmazállapotú széndioxid távozik a kipufogógáz-tömlőn keresztül. A széndioxid palackokat tárolja a lehető legalacsonyabb hőmérsékleten (31°C alatt) és használat közben ne tegye ki a széndioxid palackokat melegnek, napfénynek vagy hőnek.

1. Tolja a készüléket egy vízszintes, stabil felületre.
2. Aktiválja mindkét görgő rögzítőfékét.
3. Nyissa ki mindkét széndioxid palack szíjat.
4. Helyezze a széndioxid palackot a készülék alapterületére.

**Megjegyzés:** Ha a széndioxid palackot palack-kocsin szállítja, akkor a szállító kocsi alsó felületének elülső éle a készülék tartófelületére helyezhető. Ezt követően fordítsa el a palackot, emelje le a kocsiról és helyezze a tartófelületre.

5. Helyezze mindkét hevedert a széndioxid palack köré, majd blokkolja és rögzítse azokat.
6. Csavarja le a széndioxid palack védőkupakját.

## FIGYELEM

### Lehetséges üzemelési hibák

A zsírnymok zavarják a szárazjég kialakulását a készülékben.

Ellenőrizze a széndioxid palack és a széndioxid tömlő csatlakozóit és menetét és szükség esetén tisztítsa meg azokat, majd csatlakoztassa a készülékhez.

Bizonyosodjon meg a palack és a palack csatlakozója közé telepített tömítés épségéről.

7. A maradéknyomás-szeleppel rendelkező palackok esetén telepítse a tartozékként beszerezhető ABS maradéknyomás-szelepet (rendelési

szám: 2.574-006.0) a széndioxid palackhoz. Tartsa be az adapterhez tartozó útmutatóban közölt utasításokat.

8. Csatlakoztassa a széndioxid szűrővel rendelkező palack csatlakozót a széndioxid palackhoz.  
Bizonyosodjon meg arról, hogy a csavarkarima és a széndioxid palack közé megfelelő tömítőgyűrűs palack csatlakozót telepített.
9. Egy villás- vagy csillagkulccsal (pl. 6.574-337.0) rögzítse enyhén a csavarkarima keskeny anyacsavarját. A széles anyacsavart rögzítse egy villáskulccsal, hogy megakadályozza a széndioxid-tömlő elfordulását.

## FIGYELEM

Akadályozza meg a széndioxid tömlő elfordulását (csavarodását), ellenkező esetben a széndioxid tömlő megsérülhet.

### Csatlakoztassa a készüléket a hálózatra

## ⚠ VESZÉLY

### Sérülésveszély áramütés miatt

A használt aljzatot az IEC 60364-1 szabványnak megfelelően, villanszerelőnek kell felszerelnie.

A készüléket csak védőföldeléssel ellátott tápegységhez szabad csatlakoztatni.

A használt aljzatnak könnyen hozzáférhetőnek kell lennie, és a padló felett 0,6 és 1,9 m között kell lennie.

A használt aljzatnak a kezelő látótávolságán belül kell lennie.

A készüléket 30 mA-es hibaáram-védőkapcsolóval kell védeni.

Minden használat előtt ellenőrizze, hogy a készülék hálózati csatlakozó vezetéke nem sérült-e. Ne használja a készüléket sérült kábelrel. A sérült kábelt cseréltesse ki képzett villanszerelővel.

A hosszabbító kábelnek biztosítania kell az IPX4 védelmet, és a kábel kialakításának meg kell felelnie legalább a H 07 RN-F 3G1.5 szabványnak.

A nem megfelelő hosszabbítókábelek veszélyesek lehetnek. A hosszabbító kábelnek alkalmasnak kell lennie kültéri használatra, a csatlakozásnak száraznak és a talaj felett kell lennie. Javasolt olyan kábeldobhasználat, amely az aljzatot legalább 60 mm-rel a padló felett tartja.

1. Csatlakoztassa a hálózati dugaszcsatlakozót az aljzathoz.

### A robbantási idő visszaállítása

A munkaidő elszámolása érdekében a robbantásiidő-számláló a munka megkezdése előtt lenullázható.

1. Fordítsa a programkapcsolót visszaállítás állásba.

### Ábra F

1. A következő szervizig hátralévő idő
  2. Robbantási idő a legutóbbi visszaállítás óta
  3. Sűrített levegő / pellet gomb
2. Nyomja meg a sűrített levegő / pellet gombot a robbantópisztolyon.  
A robbantási idő 0-ra áll vissza

## Kezelés

### ⚠ VESZÉLY

#### Sérülésveszély

A szétrepülő szárazjéppelletek fagyási vagy egyéb sérüléseket okozhatnak.

A robbantópisztolyt ne irányítsa személyek felé. Az illetékteleneket küldje el az alkalmazás helyéről, és a működés közben tartsa őket távol (pl. kordonokkal). Működés közben ne érjen a fúvókához vagy a szárazjégsugárhoz.

1. Végezzen el minden karbantartási munkát a „Kezelés és karbantartás / naponta az üzembe helyezés előtt” fejezet szerint.
2. Zárja le a munkaterületet, hogy megakadályozza személyek belépését működés közben.

### ⚠ VESZÉLY

#### Fulladásveszély

Fulladásveszély széndioxid következtében. A szárazjéppelletek szilárd széndioxidból állnak. A készülék működése során nő a munkahelyi levegő széndioxid-tartalma.

Vezesse ki az elszívótömlőt például a szabadba, hogy a széndioxid senkit se veszélyeztessen.

**Megjegyzés:** A széndioxid nehezebb, mint a levegő. Ügyeljen arra, hogy a széndioxid ne kerülhessen le például kívülről a műhely alatti pinceszintbe (áramlik).

Hosszabb (napi 10 percnél hosszabb) robbantási munkákhoz, különösen kis helyiségekben (kevesebb, mint 300 m<sup>3</sup>), széndioxid-jelző eszközt ajánlott viselni.

A belélegzett levegőben a magas széndioxid-koncentráció jelei:

3...5% Fejfájás, szapora légzés.

7...10% Fejfájás, hányinger, esetleg eszméletlenség.

E tünetek jelentkezésekor azonnal kapcsolja ki a készüléket, és menjen friss levegőre. A munka folytatása előtt javítsa a szellőzést, vagy használjon légzőkészüléket.

Tartsa be a széndioxid-szállító biztonsági adatlapját.

#### Veszély egészségre ártalmas anyagok következtében.

A tisztítandó tárgyról eltávolított anyagok porzanak.

Ha a tisztítás során az egészségre káros porok keletkezhetnek, tartsa be a biztonsági intézkedéseket.

#### Robbanásveszély

A vas-oxid és a könnyűfémpor keveréke kedvezőtlen körülmények között meggyuladhat és intenzív hőt idézhet elő.

Soha ne dolgozzon egyszerre könnyűfémmeken és vastartalmú részekben.

Más anyag megmunkálása előtt tisztítsa meg a munkaterületet és az elszívőeszközt.

3. Zárt terekben folytatott munkák során gondoskodjon az elégséges légcseréről, hogy a helyiség levegőjének széndioxid-koncentrációja a veszélyes érték alatt maradjon.

4. A kis súlyú tisztítandó tárgyakat rögzítse.

#### ⚠ **VESZÉLY**

#### **Elektrosztatikus kisülés veszélye**

A tisztított tárgy a tisztítási folyamat során elektrosztatikusan feltöltődhet. Az ezt követő kisülés sérüléseket okozhat, és az elektronikus szerelvények károsodhatnak. Földelje le a tisztítandó tárgyat és a földelést tartsa fenn a tisztítási folyamat során.

5. A tisztítandó tárgyat földelje le.
6. Viseljen védőruházatot, védőkesztyűt, szorosan illeszkedő védőszemüveget és hallásvédőt.
7. Kapcsolja be a sűrítettlevegő-ellátást.
8. Nyissa ki a szén-dioxid-palack elzáró szelepet.
9. Fordítsa a programkapcsolót 3-as fokozatra.

#### **Ábra G**

- ① Programkapcsoló
  - ② 1. szint
  - ③ 2. szint
  - ④ 3. szint
  - ⑤ Reset
10. Álljon stabil helyre, és a testtartása legyen biztonságos, hogy a robbantópisztoly visszalökő ereje ne billenthesse ki az egyensúlyából.

#### **Tisztítás szárazjég pellettel**

1. A sűrített levegő / pellet gomb segítségével válassza ki a pellet sugár segítségével elvégzendő műveletet. (Az ellenőrző lámpa nem világíthat.)

#### **Ábra I**

- ① Sűrített levegő/pellet gomb jelzőfényvel Piroosan világít: Sűrítettlevegő-sugár  
Nem világít: Pellet sugár
2. A helyszíni nyomáscsökkentőn állítsa be a sugárnyomást a kívánt értékre. Maximális nyomás: 10 bar. Minimális nyomás:
  - 1. szint: 0,7 bar
  - 2. szint: 1,4 bar
  - 3. szint: 2,8 bar

#### **Megjegyzés**

A nyomás megjelenik a kijelzőn. A minimális nyomás alatti vagy a maximális nyomás feletti érték esetén a kijelző villog.

3. Tartsa el a szórópisztolyt a testétől.
4. Tolja felfelé a szórópisztoly biztonsági karját, és egyidejűleg húzza meg a ravaszt.

#### **Ábra K**

- ① Biztonsági kar
- ② Ravasz
- ③ Munkavilágítás

A pelletképződéssel egy időben bekapcsol a munkavilágítás.

5. Várja meg, amíg a pelletsugár felépül.

#### **FIGYELEM**

**Soha ne üzemeltesse a készüléket szén-dioxid-palack nélkül vagy üres szén-dioxid-palackkal.**

A programkapcsolóval válasszon magasabb szintet, vagy cserélje ki a szén-dioxid-

palackot, ha 5 perc szórás után nem jön ki pellet a szórópisztolyból.

6. Ha szükséges, állítsa vissza a programkapcsolót a 2. vagy az 1. szintre.

#### **FIGYELEM**

#### **Rongálódásveszély**

Durva pelletek jöhetnek ki.

A árok elkerülése érdekében először ellenőrizze a tisztítási teljesítményt egy kevésbé látható helyen.

#### **Megjegyzés**

Ha a szárazjég-sugár megszakad, növelje a szórónyomást vagy állítson be alacsonyabb szintet a programválasztó kapcsolón.

7. Irányítsa a pelletsugarat a tisztítandó tárgyra, és távolítsa el a szennyeződésekkel a sugárral.
8. Engedje el a ravaszt.  
A pelletsugár megszűnik.  
A munkavilágítás 30 másodperc múlva kialszik.
9. Helyezze a szórópisztolyt a tartókúppal a készülék tartójába.

#### **Ábra J**

- ① Tartó
- ② Tartókúp
- ③ Szórópisztoly

10. Amennyiben a munkaszünet 30 percnél hosszabb, zárja el a szén-dioxid-palack zárószelepet.

#### **Pelletsugár nélküli sűrített levegő**

Az enyhe szennyeződések használjon szárazjég darabok nélküli sűrített levegőt.

1. Használja a Sűrített levegő/pelletek gombot és jelölje ki a Sűrített levegő üzemmódot. (Az ellenőrzőlámpák piros fényvel világítanak.)

#### **Ábra I**

- ① Sűrített levegő/pellet gomb jelzőfényvel Piroosan világít: Sűrítettlevegő-sugár  
Nem világít: Pellet sugár
2. Tolja felfelé a szórópisztoly biztonsági karját, és egyidejűleg húzza meg a ravaszt.

#### **Ábra K**

- ① Biztonsági kar
- ② Ravasz
- ③ Munkavilágítás

- A sűrített levegő kiáramlik a szórófúvókából, és a munkalámpa világít.
3. Irányítsa a sűrített levegő sugarat a tisztított tárgyra és távolítsa el a szennyeződést.
4. Engedje el a ravaszt.  
A sűrített levegősugár leáll.  
A munkavilágítás 30 másodperc múlva kialszik.
5. Helyezze a szórópisztolyt a tartókúppal a készülék tartójába.
6. Amennyiben a munkaszünet 30 percnél hosszabb, zárja el a szén-dioxid-palack zárószelepet.

#### **Az üzemeltetés befejezése**

1. Engedje el a szórópisztoly ravaszát.
2. Zárja el a szén-dioxid-palack elzáró szelepet.

3. A szórópisztoly ravaszát működtesse, míg nem észlelhető pellet.
4. Állítsa a programkapcsolót az 1. szintre.
5. Zárja le a sűrítettlevegő-ellátást.
6. Addig működtesse a szórópisztoly ravaszát, amíg a sűrített levegő el nem távozik a készülékből.
7. Állítsa a programkapcsolót „0/OFF” állásba.
8. Húzza ki a hálózati dugaszcsatlakozót az aljzatból.
9. Tekerje fel a hálózati kábelt, akassza fel egy tömlő-/kábeltartóra és rögzítse a gumifeszítővel.

#### **Ábra L**

- ① Hálózati kábel
  - ② Tömlő-/kábeltartó
  - ③ Gumifeszítő
  - ④ Füstgáztömlő
10. Válassza le a sűrített levegő tömlőt a készülékről.
  11. Tekerje fel a füstgáztömlőt, akassza fel egy tömlő-/kábeltartóra és rögzítse a gumifeszítővel.
  12. Tekerje fel a szórótömlőt, és akassza fel a szórótömlő tartójára.
  13. Helyezze a szórópisztolyt a kúppal a készülék tartójába.

#### **Shállítás**

#### ⚠ **VIGYÁZAT**

#### **Baleset- és sérülésveszély**

Shállításához és tároláshoz vegye figyelembe a készülék tömegét, lásd a Műszaki adatok című fejezetet.

#### **FIGYELEM**

#### **Károsodás veszélye!**

Elfelektve végzett shállítás esetén a motorolaj kifolyhat. Az emiatt fellépő olajhiány károkat okozhat a következő használatkor. Csak állítva shállítsa a készüléket.

1. Shállítás előtt hajtsa végre a „Használat befejezése” című fejezet összes lépését.
2. Engedje ki a bolygósítható kerekek rögzítőfékjét, és a tolokarnál fogva tolja a készüléket.
3. Járműre történő felrakodás előtt távolítsa el a szén-dioxid-palackot a készülékből.
4. A készüléket 2 személy emelheti. Mind-egyik személy egy-egy fogantyút használ a készülék alsó oldalán, a másik kezével pedig megtámasztja a készüléket a felső szélénél.
5. Járműben történő shállításához rögzítse a bolygósítható kerekek rögzítőfékjét, és rögzítse ki a készüléket feszítőhevederrel.

#### **Ábra M**

#### **Tárolás**

#### ⚠ **VIGYÁZAT**

#### **Baleset- és sérülésveszély**

Shállítás és tárolás közben vegye figyelembe a készülék súlyát, lásd a Műszaki adatok című fejezetet.

A készüléket csak belső terekben szabad tárolni.



## ⚠ VESZÉLY

### Fulladásveszély

A szén-dioxid zárt helyiségekben felhalmozódhat, és fulladást okozhat.

A szén-dioxid-palackokat (akkor is, ha a készülékhez vannak csatlakoztatva) jól szellőző helyen tárolja.

## Apolás és karbantartás

### Karbantartási utasítások

A berendezés üzembiztonságát az alábbi karbantartási terv szerinti rendszeres karbantartás alapozza meg.

Kizárólag a gyártó eredeti pótalkatrészeit vagy a gyártó által ajánlott alkatrészeket alkalmazza a következők tekintetében:

- pótalkatrészek és kopó alkatrészek,
- tartozék alkatrészek,
- üzemanyagok,
- tisztítószer.

## ⚠ VESZÉLY

### Balesetveszély

A készülék véletlenül beindulhat. A hideg készülékalkatrészek vagy a folyékony szén-dioxid fagyási sérüléseket okozhatnak. A gáz halmazállapotú szén-dioxid fulladás miatti halált okozhat.

A készülékkel kapcsolatos munkálatokat kizárólag az „Üzemeltetés befejezése” című fejezetben említett összes munkalépés betartásával végezze. Várja meg a készülék felmelegedését vagy használjon hidegvédő ruházatot. Soha ne tegyen szárazjeget a szájába.

### FIGYELEM

#### Rongálódásveszély

A nem megfelelő tisztítószer a készüléket és a szórópisztoly rongálódását okozhatják.

A készülék és a szórópisztoly tisztítása oldószerekkel, benzinnel vagy olajtartalmú tisztítószerekkel tilos.

### Karbantartási szerződés

A rendszer megbízható működése érdekében karbantartási szerződés megkötését javasoljuk. E célból, kérjük, forduljon a helyi KÄRCHER ügyfélszolgálathoz.

## Karbantartási terv

### A munka megkezdése előtt naponta

1. A szóróanyagtömlőt gondosan vizsgálja meg repedések, törések és egyéb sérülések szempontjából. A tömlőben lévő puha helyek a tömlő belsejének kopását jelzik. Cserélje ki a hibás vagy kopott tömlőt újra.
2. Vizsgálja meg, hogy az elektromos kábelek és csatlakozók nem sérültek-e. A hibás alkatrészeket cseréltesse ki az ügyfélszolgálattal.

### 100 üzemóránként

1. Bizonyosodjon meg a szóróanyag tömlő csatlakozóinak és a készülék épségéről, illetve a kopások hiányáról. Forduljon az ügyfélszolgálathoz és igényelje a meghibásodott szóróanyag tömlő és a készülék meghibásodott csatlakozóinak cseréjét.

### 500 üzemóránként vagy évente

1. Ellenőriztesse a készüléket az ügyfélszolgálattal.

### 2 évente

1. Legalább 2 évente cserélje ki a szóróanyagtömlőt.

## Vizsgálatok

A DGUV R 100-500 (Németországi Szövetségi Balesetbiztosítás Rendelet) értelmében a készülék esetében a szakértők kötelesek az alábbi vizsgálatok biztosítására. Bizonyosodjon meg arról, hogy a vizsgálat eredményeit megfelelő tanúsítvány igazolja. A készülék üzemeltetője köteles a vizsgálati tanúsítványt a következő vizsgálatig megőrizni.

### Több mint egyéves üzemszünet után

1. Ellenőrizze, hogy a készülék rendelkezésre álló állapotban van-e és üzembiztos-e.

### A telepítés helyének megváltoztatása után

1. Ellenőrizze a készülék megfelelő állapotát, működését és telepítését.

## Javítási munkák vagy olyan változások után, amelyek befolyásolhatják az üzembiztonságot

1. Ellenőrizze a készülék megfelelő állapotát, működését és telepítését.

## Az üzemzavarok elhárítása

## ⚠ VESZÉLY

### Balesetveszély

A készülék véletlenül beindulhat. A hideg készülékalkatrészek vagy a folyékony szén-dioxid fagyási sérüléseket okozhatnak. A gáz halmazállapotú szén-dioxid fulladás miatti halált okozhat.

A készülékkel kapcsolatos munkálatokat kizárólag az „Üzemeltetés befejezése” című fejezetben említett összes munkalépés betartásával végezze. Várja meg a készülék felmelegedését vagy használjon hidegvédő ruházatot. Soha ne tegyen szárazjeget a szájába.

### FIGYELEM

#### Rongálódásveszély

A nem megfelelő tisztítószer a készüléket és a szórópisztoly rongálódását okozhatják.

A készülék és a szórópisztoly tisztítása oldószerekkel, benzinnel vagy olajtartalmú tisztítószerekkel tilos.

## Üzemzavarjelzés

A hibákat a kezelőpanelen található ellenőrzőlámpák jelzik.

### Ábra N

- ① Szórópisztoly hibajelző
- ② Sűrítettlevegő-adagoló hibajelző
- ③ Pelletgyártás hibajelző
- ④ Pellet adagolási hibajelző

## Hibaelhárítás

Az üzemzavarok gyakran egyszerű okokra vezethetők vissza, amelyeket az alábbi áttekintés segítségével a kezelő maga is könnyen elháríthat. Kétség vagy itt meg nem nevezett üzemzavarok esetén, kérjük, forduljon a hivatalos Kärcher-ügyfélszolgálathoz.

Hiba	Elhárítás
A robbantópisztoly hibajelzője világít	<ul style="list-style-type: none"><li>● Bekapcsolás előtt ne húzza meg a robbantópisztoly ravaszát.</li><li>● Távolítsa el a rögzítést a robbantópisztoly ravaszáról.</li></ul>
A robbantópisztoly hibajelzője villog	<ul style="list-style-type: none"><li>● Ellenőrizze, hogy a robbantópisztoly vezérlővezetéke csatlakozik-e a készülékhez.</li><li>● Ellenőrizze a szóróanyagtömlő vezérlővezetékeinek sérüléseit.</li></ul>
A sűrítettlevegő-ellátás hibajelzője világít	<ul style="list-style-type: none"><li>● Növelje a légnyomást.</li></ul>
A sűrítettlevegő-ellátás hibajelzője villog	<ul style="list-style-type: none"><li>● Ellenőrizze az elszívótömlőt eltömődésre.</li><li>● A szén-dioxid-palack túl forró, ezért túl nagy a nyomása. Helyezze a készüléket a szén-dioxid-palackkal együtt hűvösebb helyre, vagy védje a közvetlen napsugárzástól.</li></ul>
A Pelletgenerálás hibajelzője világít	<ul style="list-style-type: none"><li>● Hagyja a készüléket kiolvadni. Ellenőrizze a szén-dioxid-szűrőt és cserélje ki, amennyiben szükséges. Ezt követően aktiválja a Reset (Visszaállítás) funkciót.</li><li>● Ha az üzemzavar megismétlődik, cserélje ki a szén-dioxid palackot.</li></ul>
A Pelletadagolás üzemzavarjelzője világít	<ul style="list-style-type: none"><li>● Kapcsolja ki a készüléket, majd kapcsolja be ismét.</li><li>● Ha az üzemzavarjelző továbbra is világít, forduljon az ügyfélszolgálathoz.</li></ul>
A Pelletadagolás üzemzavarjelzője villog	<ul style="list-style-type: none"><li>● Hagyja az adagolómotort lehűlni. A készülék állításakor bizonyosodjon meg arról, hogy a levegőáramlás a készülékbe alulról nem korlátozott. Ha szükséges, forduljon az ügyfélszolgálathoz.</li></ul>
Az áramellátás jelzőfénye nem világít	<ul style="list-style-type: none"><li>● Csatlakoztassa a hálózati dugaszcsatlakozót az aljzathoz.</li><li>● Ellenőrizze a helyszíni áramellátást.</li></ul>
A sűrített levegő jelzőfénye nem világít	<ul style="list-style-type: none"><li>● Csatlakoztasson sűrítettlevegő-tömlőt a készülékhez.</li><li>● Nyissa ki a helyszíni sűrítettlevegő-ellátó elzárószelepet.</li></ul>

Hiba	Elhárítás
<b>A készülék nem működik.</b>	<ul style="list-style-type: none"> <li>Ellenőrizze a jelzőfényeket és a hibajelzőket.</li> <li>Végezzen visszaállítást.</li> </ul>
<b>Alacsony tisztítási teljesítmény</b>	<ul style="list-style-type: none"> <li>Fordítsa a programkapcsolót magasabb szintre.</li> <li>Növelje a sugárnyomást.</li> <li>Ellenőrizze a szén-dioxid palack töltöttségi szintjét.</li> <li>A forró szén-dioxid palackok használata tilos. Soha ne tegye ki a szén-dioxid palackot hőforrásoknak. Ha a szén-dioxid hőmérséklete meghaladja a 31°C szintet, a pelletgenerálási funkció hatékonysága jelentősen csökken.</li> <li>Az eltömődések megszüntetésének céljából hagyja a szóróanyag-tömlőt és a szórópisztolyt felolvadni. Növelje a szórónyomást.</li> </ul>
<b>A pelletadagolás túl alacsony</b>	<ul style="list-style-type: none"> <li>Fordítsa a programkapcsolót magasabb szintre.</li> <li>Cserélje ki a szén-dioxid palack és a készülék közötti szén-dioxid szűrőt.</li> </ul>
<b>A szárazjégsugár ismétlődő megszakadásai</b>	<ul style="list-style-type: none"> <li>Állítsa a programkapcsolót alacsonyabb szintre, vagy növelje a szórónyomást.</li> <li>Ha a sugárfúvóka eltömődött: <ul style="list-style-type: none"> <li>a Azonnal zárja le a szén-dioxid-palackot.</li> <li>b 30 percen át hagyja a készüléket kiolvadni.</li> <li>c Növelje a sugárnyomást.</li> <li>d A pelletmaradványok eltávolításának céljából zárja le a szén-dioxid palackot és aktiválja a készüléket.</li> </ul> </li> </ul>

### Végezze el a visszaállítást

- Nyomja meg a készülék belsejében található visszaállító gombot egy csavarhúzóval.

#### Ábra O

### A szén-dioxid-szűrő cseréje

#### FIGYELEM

##### Működési zavarok

A szennyezett szén-dioxid üzemzavarokat okozhat.

A szén-dioxid szűrővel kapcsolatos munkálatok kivitelezésekor akadályozza meg a szennyeződések behatolását a készülékbe.

#### FIGYELEM

##### Működési zavarok

Szennyeződések miatti üzemzavarok.

A zárócsavarok minden egyes meglazítása vagy kicsavarása után cserélje ki a szén-dioxid-szűrőt és a réz tömítőgyűrűt. Ellenkező esetben a szén-dioxid szűrőn lévő részecskék feloldódhatnak és üzemzavart okozhatnak.

#### Megjegyzés

A szén-dioxid-szűrő visszamosásra és tisztításra kerül, amint a nyomás alatt álló palack csatlakozóját leválasztja a szén-dioxid palackról. Ezért a szén-dioxid-szűrő rendszeres cseréje nem szükséges.

- Zárja el a szén-dioxid-palack zárószelvépét.
- Üzemeltesse a készüléket a maximális fokozaton kb. 1 percig, a szén-dioxid tömlő nyomásmentesítésének céljából.
- Csavarja le a szén-dioxid palack csavarkarimáját.
- Csavarja le óvatosan a csavarkarimánál lévő zárócsavart. A csavarkarimát hagyja lefelé lógni, hogy ne hatolhasson szennyeződés a szén-dioxid tömlőbe.

#### Ábra P

- Csavarkarima
  - Szén-dioxid szűrő
  - Réz tömítőgyűrű
  - Zárócsavar
- Távolítsa el a szén-dioxid-szűrőt.

- A zárócsavart és a csavarkarimát tisztítsa meg porszívóval.
  - Az új szén-dioxid szűrőt nyomja kézzel figyelmesen a zárócsavarra.
  - Cserélje ki a réz tömítőgyűrűt.
  - Rögzítse a zárócsavart egy villaskulccsal a csavarkarima széles hatszögleténél.
- Rögzítési nyomaték: 80 Nm.

### Garancia

Minden országban az illetékes értékesítő társaságunk által megadott garanciális feltételek vannak érvényben. A készüléknél felmerülő esetleges zavarokat a garanciaidőn belül díjmentesen orvosoljuk, amennyiben anyag-, illetve gyártási hibáról van szó. Garanciális esetben kérjük, a számlával együtt forduljon kereskedőjéhez vagy a legközelebbi, arra jogosult ügyfélszolgálati irodához.

(A címet lásd a hátoldalon)

### Tartozékok

#### ABS maradéknyomás szelep

Rendelési szám: 2.574-006.0

Szükséges, amennyiben maradéknyomás szeleppel rendelkező szén-dioxid palackokat használ.

### Műszaki adatok

		IB 10/ 8 L2P
<b>Elektromos csatlakozás</b>		
Hálózati feszültség	V	220...230
Fázis	~	1
Frekvencia	Hz	50...60
Csatlakozási teljesítmény	kW	1,0
Védettség		IPX4
Levezető áram, tipikus	mA	<3,5
FI relé (védőkapcsoló)	delta I, A	0,03
<b>Sűrített levegő csatlakozás</b>		
Sűrített levegő-tömlő, névleges szélesség (min.)	Hüvelyk	0,5

		IB 10/ 8 L2P
Nyomás (max.)	MPa (bar)	1,0 (10)
Sűrített levegő-fogyasztás, max.	m <sup>3</sup> /min	0,8

#### A készülék teljesítményre vonatkozó adatai

Sugárnyomás, max.	MPa (bar)	1,0 (10)
Sugárnyomás, min. 1. fokozat	MPa (bar)	0,07 (0,7)
Sugárnyomás, min. 2. fokozat	MPa (bar)	0,14 (1,4)
Sugárnyomás, min. 3. fokozat	MPa (bar)	0,28 (2,8)
Szén-dioxid-fogyasztás	kg/h	20...60
A robbantópisztoly visszalökő ereje (max.)	N	40

#### Szén-dioxid palack

Maximális töltési mennyiség	kg	37,5
Átmérő, max.	mm	220

#### Környezeti feltételek

Légcsere	m <sup>3</sup> /h	2000
----------	-------------------	------

#### Méretetek és súlyok

Szokásos üzemi tömeg (szén-dioxid-palack nélkül)	kg	95
Hosszúság	mm	866
Szélesség	mm	443
Magasság szén-dioxid-palack nélkül	mm	970
<b>Az EN 60335-2-79 szerint meghatározott értékek</b>		
Kéz-kar-vibrációs érték	m/s <sup>2</sup>	0,08
Zajszint	dB(A)	95
L zajteljesítményszintWA + K bizonytalansági paraméterWA	dB(A)	115

A műszaki változtatások jogát fenntartjuk.

## EU-megfelelőségi nyilatkozat

Ezúton kijelentjük, hogy az alább megjelölt gép tervezése és felépítése alapján, valamint az általunk forgalomba hozott kivitelben megfelel a vonatkozó EU-irányelvek alapvető biztonsági és egészségügyi követelményeinek. A gépen végzett, de velünk nem egyeztetett módosítás esetén jelen nyilatkozat érvényét veszti.

Termék: Jégfúvó

Típus:

1.574-xxx (IB 10/8 L2P)

### Vonatkozó EU-irányelvek

2006/42/EK (+2009/127/EK)

2014/30/EU irányelv

2011/65/EU irányelv

2009/125/EK + 2009/1781

### Alkalmazott harmonizált szabványok

EN 60335-1

EN IEC 63000: 2018

EN 62233: 2008

EN 55014-1: 2017 + A11: 2020

EN 55014-2: 2015

EN 61000-3-2: 2014

EN 61000-3-3: 2013

Az aláírók a cégvezetőség megbízásából és teljes körű meghatalmazásával járnak el.



H. Jenner  
Chairman of the Board of Management



S. Reiser  
Director Regulatory Affairs & Certification

Dokumentációs meghatalmazott:

S. Reiser

Alfred Kärcher SE & Co. KG

Alfred-Kärcher-Str. 28 - 40

71364 Winnenden (Németország)

Tel.: +49 7195 14-0



Fax: +49 7195 14-2212

Winnenden, 2021/02/01

## Obsah

Obecné pokyny .....	115
Použití v souladu s určením.....	115
Funkce .....	115
Ochrana životního prostředí.....	115
Bezpečnostní pokyny.....	115
Bezpečnostní mechanismy .....	117
Příslušenství a náhradní díly.....	117
Rozsah dodávky .....	117
Ovládací prvky .....	117
Uvedení do provozu.....	117
Obsluha .....	118
Ukončení provozu .....	119
Přeprava .....	119
Skladování .....	120
Péče a údržba.....	120
Nápověda při poruchách.....	120
Záruka.....	121
Příslušenství .....	121
Technické údaje .....	121
EU prohlášení o shodě .....	122

## Obecné pokyny

  Před prvním použitím přístroje si přečtěte tento originální návod k použití a postupujte podle něj. Ušchevejte originální návod k použití pro pozdější použití nebo dalšího vlastníka.

## Použití v souladu s určením

- Zařízení se používá k odstraňování nečistot peletami suchého ledu, které jsou urychlovány proudem vzduchu.
- V zařízení se vyrábějí pelety suchého ledu. To vyžaduje kapalný oxid uhličitý z láhve s ponornou trubicí.
- Přístroj se nesmí provozovat ve výbušném prostředí.
- V místě použití je třeba dodržovat minimální výměnu vzduchu uvedenou v části „Technické údaje“.
- Kryt přístroje smí demontovat pouze zákaznický servis KÄRCHER pro účely údržby.

## Kvalita CO<sub>2</sub>

Za účelem zajištění bezproblémového provozu, musí použitý oxid uhličitý splňovat alespoň následující specifikace:

- Oxid uhličitý technický, třída 2,5 nebo výše
- Čistota  $\geq 99,5\%$
- Obsah vody (H<sub>2</sub>O)  $\leq 250$  ppm
- NVOC (olej a tuk)  $\leq 2$  ppm

## Funkce

Sníh oxidu uhličitého vzniká uvolněním kapalného oxidu uhličitého. Vznikající plynný oxid uhličitý je odváděn z pracoviště pomocí odsávací hadice.

Sníh oxidu uhličitého se v zařízení lisuje na pelety suchého ledu.

Stlačený vzduch se dostává do tryskací pistole magnetickým ventilem. Tlak vzduchu je řízen místním redukčním ventilem. Při aktivaci spouště tryskací pistole se ventil otevře a z tryskací pistole vychází proud vzduchu. Kromě toho jsou pelety suchého ledu dávkovány do proudu vzduchu pomocí dávkovacího zařízení.

Pelety suchého ledu zasáhly povrch, který má být vyčištěn, a odstraňte nečistoty. Pelety se suchým ledem o teplotě  $-79$  °C také vytvářejí tepelné namáhání mezi nečistotami a čištěným předmětem, což také přispívá k uvolňování nečistot. Kromě toho se suchý led při nárazu okamžitě promění v plynný oxid uhličitý, čímž zabírá 700násobek svého objemu. V důsledku toho jsou odfouknuty nečistoty, které pronikly suchým ledem.

## Ochrana životního prostředí

 Obalové materiály jsou recyklovatelné. Obaly prosím likvidujte ekologickým způsobem.

 Elektrické a elektronické přístroje obsahují hodnotné recyklovatelné materiály a často součástí, jako baterie, akumulátory nebo olej, které mohou při chybném zacházení nebo likvidaci představovat potenciální nebezpečí pro lidské zdraví nebo pro životní prostředí. Pro řádný provoz přístroje jsou však tyto součásti nezbytné. Přístroje označené tímto symbolem se nesmí likvidovat s domovním odpadem.

## Informace k obsaženým látkám (REACH)

Aktuální informace k obsaženým látkám naleznete na stránkách:

[www.kaercher.com/REACH](http://www.kaercher.com/REACH)

## Bezpečnostní pokyny

Přístroj smí obsluhovat pouze osoby, které si tento návod k obsluze přečetly a porozuměly mu. Je třeba zejména dodržovat všechny bezpečnostní pokyny. Ušchevejte tento návod k obsluze tak, aby byl obsluze vždy k dispozici. Provozovatel přístroje musí provést hodnocení rizik na místě a zajistit, aby obsluha byla poučena.

## Stupně nebezpečí

### ⚠ NEBEZPEČÍ

- *Upozornění na bezprostředně hrozící nebezpečí, které vede k těžkým úrazům nebo usmrcení.*

### ⚠ VAROVÁNÍ

- *Upozornění na možnou nebezpečnou situaci, která může vést k těžkým úrazům nebo usmrcení.*

### ⚠ UPOZORNĚNÍ

- *Upozornění na možnou nebezpečnou situaci, která může vést k lehkým úrazům.*

### POZOR

- *Upozornění na možnou nebezpečnou situaci, která může vést ke vzniku věcných škod.*

## Symbole na přístroji



### Nebezpečí odlétávajících pelet suchého ledu.

Nemiřte tryskací pistolí na lidi. Odstraňte třetí osoby z místa použití a během

provozu je udržujte mimo dosah (např. pomocí zábran). Během provozu se nedotýkejte trysky ani paprsku suchého ledu.



### Nebezpečí udušení oxidem uhličitým.

Během provozu se na pracovišti zvyšuje obsah oxidu uhličitého ve vzduchu.

Zajistěte dostatečnou výměnu vzduchu na pracovišti.

Umístěte výfukovou hadici například venku, aby nikdo nebyl ohrožen oxidem uhličitým.

Upozornění: Oxid uhličitý je těžší než vzduch. Dbejte na to, aby se oxid uhličitý nedostal dolů, například zvenčí do suterénu pod dílnou (toky).

Pro delší otryskávání (déle než 10 minut denně) a zejména v malých místnostech (méně než 300 m<sup>3</sup>) doporučujeme nosit ochranné prostředky oxid uhličitý.

Známky vysoké hladiny oxidu uhličitého: 3...5 %: Bolest hlavy, vysoká dechová frekvence.

7...10%: Bolest hlavy, nevolnost, možná bezvědomí.

Pokud se tyto příznaky vyskytnou, okamžitě vypněte zařízení a jděte na

čerstvý vzduch. Před tím, než budete pokračovat v práci zesilte větrání nebo použijte dýchací přístroj. Oxid uhličitý je těžší než vzduch a hromadí se v těsných prostorech, níže položených prostorech nebo v uzavřených nádobách. Zajistěte dostatečné větrání pracoviště. Řiďte se bezpečnostním listem dodavatele oxidu uhličitého.



**Nebezpečí zranění, nebezpečí poškození elektrostatickým nábojem.**

Předmět čištění se může během procesu čištění

elektrostaticky nabít.

Čištění předmět uzemněte a udržujte až do dokončení procesu čištění.

**Nebezpečí úrazu elektrickým proudem.**

Zařízení neotvírejte. Práce na zařízení smí provádět pouze zákaznický servis KÄRCHER.



**Nebezpečí poranění popáleninami.**

Suchý led má teplotu -79 °C. Nedotýkejte se suchého ledu nebo studených částí přístroje.

**Nebezpečí poranění při pádu lahve s oxidem uhličitým, Nebezpečí udušení oxidem uhličitým**

Připojte bezpečně láhev s oxidem uhličitým.



**Nebezpečí poranění poletujícími peletami suchého ledu a částicemi nečistot.**

Používejte ochranné brýle.

**Nebezpečí poškození sluchu.**

Používejte ochranu sluchu.



**Nebezpečí poranění poletujícími peletami suchého ledu a částicemi nečistot.**

Noste ochranné rukavice podle

EN 511.



**Nebezpečí poranění poletujícími peletami suchého ledu a částicemi nečistot.**

Noste ochranný oděv s

dlouhými rukávy.



**Pozor! Možné trvalé poruchy.**

Stopy tuku nebo oleje narušují tvorbu suchého ledového sněhu v zařízení. Na spojovací kus nebo na závit láhve s oxidem uhličitým nebo na hadici s oxidem uhličitým nepoužívejte mazivo, olej ani jiná maziva.

**Všeobecné bezpečnostní pokyny**

**NEBEZPEČÍ**

**Nebezpečí úrazu**

Přístroj se může neočekávaně spustit.

Před zahájením prací na zařízení

vytáhněte zástrčku ze zásuvky.

**Nebezpečí úrazu**

Suchý led a studené části zařízení mohou při kontaktu s nimi způsobit popáleniny za studena.

Před zahájením prací na zařízení noste studený ochranný oděv nebo nechejte zařízení zahřát.

Nikdy si nedávejte suchý led do úst.

**Nebezpečí úrazu**

Paprsek suchého ledu může být při nesprávném použití nebezpečný.

Nesměřujte paprsek suchého ledu na osoby, zvířata, aktivní elektrická zařízení ani na přístroj samotný.

Nesměřujte paprsek suchého ledu na sebe nebo na jiné osoby, např. kvůli čištění oděvu nebo obuvi.

**Nebezpečí úrazu**

Lehké předměty mohou být odnášeny paprskem suchého ledu.

Před zahájením čištění lehké předměty upevněte.

**Nebezpečí udušení**

Zvýšená koncentrace oxidu uhličitého ve vzduchu, který dýcháte, může vést k udušení.

Zajistěte, aby se do blízkosti vzduchových vpustí nedostaly žádné emise výfukových plynů.

Na pracovišti zajistěte dostatečné větrání a ujistěte se, že jsou výfukové plyny správně odváděny.

**VAROVÁNÍ**

**Nebezpečí úrazu**

Síla zpětného rázu vysokopecního děla vás může vyvést z rovnováhy.

Najděte bezpečné místo pro postavení a pevně držte tryskací pistolí, než stisknete spoušť.

**Nebezpečí úrazu**

Pelety suchého ledu a částice nečistot mohou lidi zasáhnout a zranit.

Nepoužívejte zařízení, pokud jsou v dosahu jiné osoby, pokud nemají ochranný oděv.

Nepoužívejte zařízení, pokud je poškozený připojovací kabel nebo důležité části zařízení, např. Bezpečnostní zařízení, abrazivní hadice, tryskací pistole.

**Bezpečnostní pokyny pro plynové lahve**

**NEBEZPEČÍ**

**Nebezpečí prasknutí, nebezpečí udušení**

Plynové lahve mohou prasknout, pokud jsou příliš horké nebo pokud jsou mechanicky poškozeny. Únik oxidu uhličitého může způsobit smrt udušením. Chraňte lahve s plynem před nadměrným teplem, ohněm, nebezpečnou korozí, mechanickým poškozením a neoprávněným přístupem.

Skladujte plynové lahve tak, aby nebyly omezeny únikové cesty.

Neskladujte plynové lahve v podzemních místnostech, na schodech a na chodbách, chodbách a garážích.

Neskladujte plynové lahve společně s hořlavými materiály.

Skladujte plynové lahve ve svislé poloze. Zajistěte lahve na plyn proti převrácení nebo pádu.

Před přepravou lahví na plyn zavřete ventil lahve.

Přepravujte lahve s plynem vozíkem nebo vozidlem a zajistěte lahve proti pádu.

Před zvednutím plynové láhve zatáhněte za ochranný kryt a zkontrolujte, zda je ochranný kryt pevně na svém místě. Zajistěte plynovou láhev v místě použití proti pádu.

Neotvírejte ventil lahve, abyste zkontrolovali tlak.

Otvírejte a zavírejte ventil lahve pouze ručně bez použití nářadí.

Zkontrolujte těsnost připojení ventilu lahve/zařízení.

Během pracovních přestávek a na konci práce zavřete ventil tlakové láhve, abyste zabránili nekontrolovanému úniku plynu. Prázdné lahve s plynem vyprazdňujte pouze tak dlouho, aby ve lahvi zůstal malý zbytkový tlak, aby se zabránilo vniknutí cizích látek.

Když je tlaková láhev vyprázdněna na zbytkový tlak, nejprve uzavřete ventil tlakové lahve a poté odšroubujte odsávací zařízení. Plynová láhev má stále značný zbytkový tlak.

Před vrácením našroubujte na plynovou láhev pojistnou matici a ochranný kryt. Pokud plyn nekontrolovaně uniká, zavřete ventil lahve. Pokud nelze vývod plynu zastavit, vezměte láhev ven nebo opusťte místnost, zamkněte přístup a do místnosti vstupujte a větrejte, pouze pokud měření koncentrace vylučuje nebezpečí.

**Předpisy a směrnice**

Pro provoz tohoto zařízení platí ve Spolkové republice Německo následující předpisy a směrnice (k dostání u společnosti Carl Heymanns Verlag KG, Luxemburger Straße 449, 50939 Köln):

- DGUV R 100-500 Práce s tryskacími systémy
- DGUV 113-004 Práce ve stísněných prostorech
- DGUV 113-004 Použití ochranného oděvu
- DGUV 113-004 Použití ochranných rukavic
- DGUV 113-004 Práce s tryskacími zařízeními
- DGUV 213-056 Výstražné zařízení plynu
- VDMA 24389 Systémy pro tryskání suchým ledem - bezpečnostní požadavky

**Vypnutí v případě nouze**

1. Pusťte spouštěcí páčku vysokotlaké pistole.
2. Otočte spínač programu do polohy „0/OFF“.
3. Zavřete uzavírací ventil láhve s oxidem uhličitým.
4. Vypněte přívod stlačeného vzduchu.

## Bezpečnostní mechanismy

### △ UPOZORNĚNÍ

#### **Chybějící nebo změněné bezpečnostní mechanismy**

Bezpečnostní mechanismy slouží pro vaši ochranu.

Bezpečnostní mechanismy nikdy nepozměňujte ani nepřemostujte.

### Pojistná páčka

Bezpečnostní páka zabraňuje neúmyslné aktivaci tryskací pistole.

Spoušť lze aktivovat, pouze pokud byla předem zvednuta bezpečnostní páka.

### Příslušenství a náhradní díly

Používejte pouze originální příslušenství a náhradní díly, které Vám zaručují bezpečný a bezporuchový provoz přístroje.

Informace o příslušenství a náhradních dílech naleznete na stránkách [www.kaercher.com](http://www.kaercher.com).

### Ochranný oděv

Ochranné brýle s plným výhledem, proti zamlžování, číslo dílu: 6.321-208.0

Ochranné rukavice proti chladu s protiskluzovým profilem, kategorie III podle EN 511, číslo dílu: 6 321-210.0

Ochrana sluchu s čelenkou, číslo dílu: 6 321-207.0

### Rozsah dodávky

Při vybalení zkontrolujte úplnost obsahu. V případě chybějícího příslušenství nebo výskytu poškození při přepravě informujte prosím Vašeho prodejce.

### Ovládací prvky

#### Ilustrace A

- 1 Říditelná kolečka s parkovací brzdou
- 2 Připojení abrazivní hadice
- 3 Spojovací ovládací vedení
- 4 Ovládací panel
- 5 Posuvné madlo
- 6 Držák pro tryskací pistoli
- 7 Odkládací plocha
- 8 Držák trysek
- 9 Displej
- 10 Přepínač programu
- 11 Indikátor poruchy dávkování pelet
  - Svítí červeně Hnací motor dávkovacího zařízení je zablokován
  - Bliká červeně Hnací motor dávkovacího zařízení je přehřátý
- 12 Indikátor poruchy výroby pelet
  - Svítí červeně Hnací motor pro výrobu pelet je blokován
- 13 Indikátor poruchy přívodu stlačeného vzduchu
  - Svítí červeně Přívod stlačeného vzduchu má příliš malý tlak
  - Bliká červeně: vnitřní tlak je příliš vysoký
- 14 Kontrolka napájení
  - Svítí zeleně Napájení je v pořádku
- 15 Kontrolka stlačeného vzduchu
  - Svítí zeleně Přívod stlačeného vzduchu je v pořádku.
- 16 Indikátor poruchy tryskací pistole
  - Svítí žlutě: spoušť je pevná (např. kabelový svazek)
  - Bliká žlutě: k zařízení není připojena tryskací pistole

- 17 Tryska
- 18 Tryskací pistole
- 19 Tlačítko Stlačený vzduch / pelety s kontrolkou
  - Svítí červeně Proud stlačeného vzduchu
  - Nesvítí: Tryska na pelety
- 20 Spouštěcí páčka
- 21 Pojistná páčka
- 22 Přídržný kužel
- 23 Abrazivní hadice
- 24 Připojení lahve
- 25 Uzavírací šroub
- 26 Měděný těsnicí kroužek
- 27 Filtr oxidu uhličitého
- 28 Šroubová příruba
- 29 Těsnicí kroužek připojení lahve (objednací číslo 6.574-316.0)
- 30 Tyto nejsou obsaženy v rozsahu dodávky.
- 31 Hadice s oxidem uhličitým
- 32 Bezpečnostní pás lahve s oxidem uhličitým
- 33 Úchytná lišta pro Homebase
- 34 Držák hadice/kabelu s gumovým napínákem
- 35 Otevření pro resetování motorového ochranného spínače
- 36 Držadlo
- 37 Přípojka stlačeného vzduchu
- 38 Prostor pro láhev s oxidem uhličitým
- 39 Výfuková hadice na oxid uhličitý
- 40 Síťový kabel se síťovou zástrčkou
- 41 Držák pro abrazivní hadici
- 42 Vypouštěcí kohout pro kondenzovanou vodu

### Displej

#### Přepínač programů na úrovni 1 ... 3:

#### Ilustrace B

- 1 Tlak trysky
- 2 Celková doba provozu
- 3 Zákaznický servis je splatný
- 4 Čas paprsku od posledního resetování

#### Přepínač programů v poloze resetování:

#### Ilustrace C

- 1 Pro resetování doby tryskání stiskněte tlačítko stlačeného vzduchu / pelet
- 2 Doba do příští návštěvy zákaznického servisu
- 3 Čas paprsku od posledního resetování

### Uvedení do provozu

#### △ NEBEZPEČÍ

#### Nebezpečí úrazu

Pelety suchého ledu mohou unikat z poškozených součástí a způsobit zranění. Před uvedením do provozu zkontrolujte všechny součásti zařízení, zejména abrazivní hadici, zda jsou v dobrém stavu. Vyměňte poškozené sestavy za nezávadné. Znečištěné sestavy očistěte a zkontrolujte, zda fungují správně.

#### POZOR

#### Nebezpečí poškození

Kondenzovaná voda může kapat z krytu přístroje na podlahu.

Nepoužívejte zařízení na površích náchylných na vlhkost.

1. Otevřete vypouštěcí kohout a vypustěte kondenzovanou vodu, která se nahromadila v zařízení.

2. Zavřete vypouštěcí kohout.
3. Umístěte zařízení na vodorovný, rovný povrch.
4. Zablokujte kolečka parkovací brzdou.
5. Připojte abrazivní hadici ke spojce na zařízení.

#### Ilustrace H

- 1 Kontrolní linka
- 2 Převlečná matice
- 3 Spojovací ovládací vedení
- 4 Připojení abrazivní hadice
- 5 Převlečná matice
- 6 Abrazivní hadice
6. Odšroubujte převlečnou matici abrazivní hadice a lehce ji utáhněte otevřeným klíčem.
7. Připojte ovládací vedení k zařízení.
8. Našroubujte převlečnou matici ovládacího vedení a utáhněte rukou.
9. Vložte tryskací pistoli s přídržným kuzelem do držáku na zařízení.

#### △ NEBEZPEČÍ

#### Nebezpečí udušení

Oxid uhličitý uniká z výfukové hadice. Z koncentrace 8% objemových v dechu vede oxid uhličitý k bezvědomí, zástavě dechu a smrti. Maximální koncentrace na pracovišti je 0,5%. Oxid uhličitý je těžší než vzduch a hromadí se v jámách, suterénech a dřezech.

Položte výfukovou hadici tak, aby nikdo nebyl ohrožen unikajícím oxidem uhličitým.

**Upozornění:** Oxid uhličitý je těžší než vzduch. Dbejte na to, aby se oxid uhličitý nedostal dolů, například zvenčí do suterénu pod dílnou (toky).

10. Umístěte odsávací hadici venku nebo ji připojte k sacímu zařízení.

### Vyměňte trysku

Trysku na tryskové pistoli lze vyměnit, aby se zařízení přizpůsobilo materiálu a stupni znečištění čistěného předmětu.

#### △ NEBEZPEČÍ

#### Nebezpečí úrazu

Přístroj se může neúmyslně spustit a způsobit zranění a popáleniny studeným proudem pelet suchého ledu.

Před výměnou trysky přepněte přepínač programů do polohy „0 / VYPNUTO“.

#### △ VAROVÁNÍ

#### Nebezpečí úrazu

Ihned po použití je tryska velmi studená a při dotyku může způsobit popáleniny.

Před výměnou nechte trysku roztát nebo noste ochranné rukavice.

#### POZOR

#### Nebezpečí poškození

Nepoužívejte zařízení, pokud k tryskové pistoli není připojena žádná tryska.

1. Stiskněte uvolňovací tlačítko dolů a vytáhněte trysku z tryskové pistole.

#### Ilustrace D

- 1 Tryskací pistole
- 2 Čep
- 3 Tryska
- 4 Uvolňovací tlačítko

2. Zatlačte druhou trysku do tryskací pistole, dokud nezaklapne na místo.

**Upozornění:** Tryska je správně zasunuta, když čep již nevyčnívá z pouzdra. Trysku lze otočit do požadované orientace.

### Připojte stlačený vzduch

#### Upozornění

Pro bezporuchový provoz musí mít stlačený vzduch nízký obsah vlhkosti (maximálně 5% relativní vlhkost, rosný bod pod 0 °C). Stlačený vzduch musí být bez oleje, nečistot a cizích těles.

Stlačený vzduch musí být suchý a bez oleje, za kompresorem musí být připojen alespoň jeden dochlazovač a jeden odlučovač.

Přívod stlačeného vzduchu musí být vybaven redukčním ventilem na místě.

1. Nasadte si osobní ochranné prostředky.
2. Připojte hadici stlačeného vzduchu k připojce stlačeného vzduchu na zařízení.
3. Pomalu otevřete uzavírací ventil stlačeného vzduchu na místě.

### Připojte láhev s oxidem uhličitým

Požadavky na přívod CO<sub>2</sub>:

- CO<sub>2</sub> láhev s ponornou trubicí pro odběr kapalného CO<sub>2</sub>.

#### Upozornění

CO<sub>2</sub> láhve s ponornou trubicí (také nazývané stoupací trubička) jsou obvykle označeny velkým „T“ na láhvi nebo na zadní straně láhve.

V některých případech je ponorná trubice také symbolizována svislou barevnou linií na láhvi.

- Kvalita CO<sub>2</sub> musí odpovídat informacím v kapitole „Účel použití“.

#### POZOR

##### Poruchy funkce

Tlakový přepouštěcí ventil nebo zpětný ventil ve spojení s lahví CO<sub>2</sub> zabraňuje odebrání požadovaného množství CO<sub>2</sub>. V případě použití CO<sub>2</sub> láhve s tlakovým přepouštěcím ventilem je nutné mezi láhev a přístroj namontovat tlakový přepouštěcí ventil ABS (objednací číslo 2.574-006.0), který je k dispozici jako příslušenství.

#### Ilustrace E

- ① Láhev CO<sub>2</sub> bez tlakového přepouštěcího ventilu
- ② Láhev CO<sub>2</sub> s tlakovým přepouštěcím ventilem

Jak teplota stoupá, účinnost výroby pelet klesá a pomocí vypouštěcí hadice se uvolňuje větší podíl oxidu uhličitého v plynné formě. Lahve s oxidem uhličitým skladujte pokud možno co nejchladnější (pod 31 °C) a během provozu je chraňte před teplem, slunečním zářením a teplem.

1. Zatlačte zařízení na rovný a stabilní povrch.
2. Zatáhněte parkovací brzdu na obou kolečkách.
3. Otevřete oba pásky pro láhev s oxidem uhličitým.

4. Umístěte láhev s oxidem uhličitým na povrch zařízení.

**Upozornění:** Pokud je láhev s oxidem uhličitým přepravována na vozíku s válci, lze přední okraj podlahové plochy na přepravním vozíku umístit na povrch zařízení. Poté lze lahvičku otočit z vozíku na základnu.

5. Umístěte oba pásky kolem láhve s oxidem uhličitým, zajistěte a utáhněte.
6. Odšroubujte ochranný kryt z láhve s oxidem uhličitým.

#### POZOR

##### Možné poruchy

Stopy tuku narušují tvorbu suchého ledového sněhu v zařízení.

Zkontrolujte připojovací hrdla a závity láhve s oxidem uhličitým a hadice s oxidem uhličitým a v případě potřeby je před připojením k přístroji očistěte.

Ujistěte se, že je mezi lahví a připojením lahve vloženo nepoškozené těsnění.

7. U láhvi s tlakovým přepouštěcím ventilem namontujte na láhev s oxidem uhličitým tlakový přepouštěcí ventil ABS (doplňková sada) (objednací číslo 2.574-006.0), který je k dispozici jako příslušenství. Dodržujte samostatný návod, který je přiložený k adaptéru.

8. Připojte konektor láhve s filtrem oxidu uhličitého k láhvi s oxidem uhličitým. Ujistěte se, že mezi šroubovou přírubou a láhev s oxidem uhličitým je vložen bezvadný těsnící kroužek konektoru láhve.

9. Mírně utáhněte úzkou převlečnou matici šroubové příruby plochým nebo očkovým klíčem (např. 6.574-337.0). Přidržte širokou převlečnou matici plochým klíčem, aby nedošlo ke zkroucení hadice oxidu uhličitého.

#### POZOR

Nezetěžujte hadici oxidu uhličitého torzí (kroucením), jinak může dojít k jejímu poškození.

### Vytvořte síťové připojení

#### NEBEZPEČÍ

##### Nebezpečí úrazu elektrickým proudem

Použitou zásuvku musí instalovat elektrikář a musí odpovídat normě IEC 60364-1.

Zařízení smí být připojeno k napájecímu zdroji pouze s ochranným uzemněním.

Použitá zásuvka musí být snadno přístupná a ve výšce mezi 0,6 m a 1,9 m nad podlahou.

Použitá zásuvka musí být v dohledu obsluhy.

Zařízení musí být chráněno chráničem proti chybovému proudu 30 mA.

Před každým použitím zkontrolujte napájecí kabel zařízení, zda není poškozený. Nepoužívejte přístroj s poškozeným kabelem. Poškozený kabel nechejte vyměnit kvalifikovaným elektrikářem.

Prodlužovací kabel musí zajistit ochranu IPX4 a provedení kabelu musí odpovídat alespoň H 07 RN-F 3G1.5.

Nevhodné prodlužovací kabely mohou být nebezpečné. Pokud je použit prodlužovací kabel, musí být vhodný pro venkovní použití a připojení musí být suché a musí ležet nad zemí. Doporučuje se použít kabelový buben, který drží zásuvku nejméně 60 mm nad zemí.

1. Zastrčte síťovou zástrčku do zásuvky.

### Resetovat čas paprsku

Počítadlo času paprsku lze před započítáním práce vynulovat, aby se zohlednila pracovní doba.

1. Otočte spínač programu do polohy resetování.

#### Ilustrace F

- ① Doba od příští návštěvy zákaznického servisu
  - ② Čas paprsku od posledního resetování
  - ③ Tlačítko Stlačený vzduch / pelety
2. Stiskněte tlačítko stlačeného vzduchu / pelet na tryskací pistoli. Čas paprsku se vynuluje

### Obsluha

#### NEBEZPEČÍ

##### Nebezpečí úrazu

Pelety suchého ledu, které poletují kolem, mohou způsobit zranění nebo popáleniny. Nemířte tryskací pistolí na lidi. Odstraňte třetí osoby z místa použití a během provozu je udržujte mimo dosah (např. pomocí zábran). Během provozu se nedotýkejte trysky ani paprsku suchého ledu.

1. Veškeré údržbářské práce provádějte z kapitoly „Péče a údržba / každý den před uvedením do provozu“.
2. Zahrazený pracovní prostor, aby se zabránilo vstupu lidí během provozu.

#### NEBEZPEČÍ

##### Nebezpečí udušení

Nebezpečí udušení oxidem uhličitým.

Pelety suchého ledu sestávají z pevného oxidu uhličitého. Při provozu zařízení se zvyšuje obsah oxidu uhličitého ve vzduchu na pracovišti.

Umístěte výfukovou hadici například venku, aby nikdo nebyl ohrožen oxidem uhličitým.

**Upozornění:** Oxid uhličitý je těžší než vzduch. Dbejte na to, aby se oxid uhličitý nedostal dolů, například zvenčí do suterénu pod dílnou (toky).

Pro delší otryskávání (déle než 10 minut denně) a zejména v malých místnostech (méně než 300 m<sup>3</sup>) doporučujeme nosit ochranné prostředky oxid uhličitý.

Známky vysoké koncentrace oxidu uhličitého ve vzduchu, který dýcháte:

3...5 %: Bolest hlavy, vysoká dechová frekvence.

7...10%: Bolest hlavy, nevolnost, možná bezvědomí.

Pokud se tyto příznaky objeví poprvé, okamžitě vypněte zařízení a přesuňte se na čerstvý vzduch. Před pokračováním v práci nezapomeňte zlepšit ventilaci nebo použít dýchací přístroj.

Řiďte se bezpečnostním listem dodavatele oxidu uhličitého.

### **Nebezpečí zdraví ohrožujících látek**

Látky odstraněné z předmětu, který má být čištěn, se víří jako prach.

Pokud během procesu čištění může dojít ke vzniku škodlivého prachu, dodržujte příslušná bezpečnostní opatření.

### **Nebezpečí výbuchu**

Směs oxidu železa a prachu z lehkých kovů se může za nepříznivých podmínek vznítit a vytvářet intenzivní teplo.

Nikdy nepracujte a lehkými kovy a železnými díly současně.

Před prací na jiném materiálu očistěte pracovní plochu a odsávací zařízení.

3. Při práci v úzkých prostorách zajistěte dostatečnou výměnu vzduchu, aby koncentrace oxidu uhličitého ve vzduchu v místnosti byla pod nebezpečnou úrovní.

4. Upevněte lehké předměty čištění.

### **⚠ NEBEZPEČÍ**

#### **Nebezpečí elektrostatického výboje**

Předmět čištění se může během procesu čištění elektrostaticky nabit. Následné vybití může způsobit zranění a může dojít k poškození elektronických sestav.

Předmět čištění uzemněte a během procesu čištění udržujte.

5. Elektricky uzemněte předmět čištění.

6. Používejte ochranný oděv, ochranné rukavice, těsně přiléhající ochranné brýle a ochranu sluchu.

7. Aktivujte přívod stlačeného vzduchu.

8. Otevřete uzavírací ventil na láhvi s oxidem uhličitým.

9. Přepněte přepínač programů na úroveň 3.

### **Ilustrace G**

① Přepínač programu

② 1. stupeň

③ 2. stupeň

④ 3. stupeň

⑤ Reset

10. Vyberte si bezpečné místo, kde můžete stát, a zaujměte bezpečné držení těla, aby nedošlo k nevyvážení silou zpětného rázu tryskací pistole.

### **Čištění peletami suchého ledu**

1. Vyberte provoz s tryskami pelet pomocí tlačítka Stlačený vzduch / pelety. (Kontrolka se nesmí rozsvítit.)

### **Ilustrace I**

① Tlačítko Stlačený vzduch / pelety s kontrolkou  
Svítil červene Proud stlačeného vzduchu  
Nesvítil: Tryska na pelety

2. Nastavte tlak trysky na místním redukčním ventilu na požadovanou hodnotu. Maximální tlak: 10 bar.  
Minimální tlak:

- Stupeň 1: 0,7 bar
- Stupeň 2: 1,4 bar
- Stupeň 3: 2,8 bar

### **Upozornění**

Směr jízdy se zobrazí na displeji. Pokud není dosažen minimální tlak nebo je překročen maximální tlak, displej bliká.

3. Namiřte tryskací pistoli směrem od těla.

4. Zatlačte bezpečnostní páčku tryskací pistole nahoru a současně aktivujte spoušť.

### **Ilustrace K**

① Pojistná páčka

② Spouštěcí páčka

③ Pracovní osvětlení

Pracovní osvětlení začíná současně s výrobou pelet.

5. Počkejte, až se tryska pelet vybuduje.

### **POZOR**

**Nikdy neprovozujte zařízení bez nebo s prázdnou lahví s oxidem uhličitým.**

Přepínačem programu zvolte vyšší úroveň nebo vyměňte láhev s oxidem uhličitým, pokud z tryskací pistole po 5 minutách tryskání nevystoupí žádné pelety.

6. V případě potřeby přepněte přepínač programů zpět na úroveň 2 nebo 1.

### **POZOR**

#### **Nebezpečí poškození**

Mohou vyjít hrubé pelety.

Nejprve zkontrolujte čistící výkon na neviditelném místě, aby nedošlo k poškození.

#### **Upozornění**

Pokud je paprsek suchého ledu přerušen, zvyšte tlak paprsku nebo nastavte nižší úroveň na spínači volby programů.

7. Nasměrujte trysku na pelety na předmět, který chcete vyčistit, a odstraňte nečistoty paprskem.

8. Uvolněte spouštěcí páčku.

Tryska na pelety se zastaví.

Pracovní světla zhasnou po 30 sekundách.

9. Vložte tryskací pistoli s přídržným kuzelem do držáku na zařízení.

### **Ilustrace J**

① Držák

② Přídržný kužel

③ Tryskací pistole

10. Pokud pracovní přestávka trvá déle než 30 minut, uzavřete uzavírací ventil na láhvi s oxidem uhličitým.

### **Stlačený vzduch bez trysky na pelety**

Volné nečistoty lze odstranit stlačeným vzduchem bez pelet suchého ledu.

1. Vyberte provoz se stlačeným vzduchem pomocí tlačítka Stlačený vzduch / pelety. (Kontrolka musí svítit červeně.)

### **Ilustrace L**

① Tlačítko Stlačený vzduch / pelety s kontrolkou  
Svítil červene Proud stlačeného vzduchu  
Nesvítil: Tryska na pelety

2. Zatlačte bezpečnostní páčku tryskací pistole nahoru a současně aktivujte spoušť.

### **Ilustrace K**

① Pojistná páčka

② Spouštěcí páčka

③ Pracovní osvětlení

Stlačený vzduch proudí ven z trysky a pracovní světla jsou aktivní.

3. Nasměrujte proud stlačeného vzduchu na předmět, který chcete vyčistit, a odstraňte znečištění.

4. Uvolněte spouštěcí páčku.

Proud stlačeného vzduchu se zastaví. Pracovní světla zhasnou po 30 sekundách.

5. Vložte tryskací pistoli s přídržným kuzelem do držáku na zařízení.

6. Pokud pracovní přestávka trvá déle než 30 minut, uzavřete uzavírací ventil na láhvi s oxidem uhličitým.

### **Ukončení provozu**

1. Pusťte spouštěcí páčku vysokotlaké pistole.

2. Zavřete uzavírací ventil láhve s oxidem uhličitým.

3. Stiskněte spoušť tryskací pistole, dokud nevystoupí žádné další pelety.

4. Přepněte přepínač programů na úroveň 1.

5. Vypněte přívod stlačeného vzduchu.

6. Stiskněte spoušť tryskací pistole, dokud ze zařízení neunikne stlačený vzduch.

7. Otočte spínač programu do polohy „0/OFF“.

8. Síťovou zástrčku vytáhněte ze zásuvky.

9. Naviňte napájecí kabel, zavěste jej na držák hadice/kabelu a zajistěte gumovým napínákem.

### **Ilustrace L**

① Síťový kabel

② Držák hadice/kabelu

③ Gumový napínač

④ Vypouštěcí hadice

10. Odpojte tlakovzdušnou hadici pro přívod vody od přístroje.

11. Odviňte vypouštěcí hadici, zavěste ji na držák hadice / kabelu a zajistěte gumovým napínákem.

12. Naviňte abrazivní hadici a zavěste ji na držák abrazivní hadice.

13. Vložte tryskací pistoli s kuzelem do držáku na zařízení.

### **Přeprava**

#### **⚠ UPOZORNĚNÍ**

#### **Nebezpečí úrazu a zranění**

Dbejte při přepravě a skladování na hmotnost přístroje, viz kapitola Technické údaje.

#### **POZOR**

#### **Nebezpečí poškození**

Při přepravě naležato může motorový olej uniknout. Následný nedostatek oleje může vést k poškození během dalšího provozu. Přístroj přepravujte pouze nastojato.

1. Před přepravou proveďte všechny kroky v kapitole „Ukončení provozu“.

2. Uvolněte parkovací brzdy na kolečkách a zatlačte zařízení na rukojeť.

3. Před naložením do vozidla vyjměte lahvičku s oxidem uhličitým ze zařízení.

4. Zařízení mohou zvedat 2 lidé. Každá osoba používá rukojeť na spodní straně

zařízení a druhou rukou podepírá zařízení na horním okraji.

5. Při přepravě ve vozidle zajistěte parkovací brzdy na kolečkách a zajistěte zařízení napínacím pásem.

#### Ilustrace M

## Skladování

### △ UPOZORNĚNÍ

#### Nebezpečí úrazu a zranění

Dbejte při přepravě a skladování na hmotnost přístroje, viz kapitola *Technické údaje*.

Přístroj se smí skladovat pouze ve vnitřním prostoru.

### △ NEBEZPEČÍ

#### Nebezpečí udušení

Oxid uhličitý se může hromadit v uzavřených prostorech a způsobit smrt udušením.

Láhev s oxidem uhličitým (i když jsou připojeny k zařízení) skladujte pouze na dobře větraných místech.

## Péče a údržba

### Pokyny pro údržbu

Základem bezpečného provozu zařízení je pravidelná údržba prováděná podle následujícího plánu údržby.

Používejte výhradně originální náhradní díly od výrobce nebo díly výrobce doporučené, jako např.

- náhradní díly a díly podléhající opotřebením,
- díly příslušenství,
- provozní látky,
- čisticí prostředky.

### △ NEBEZPEČÍ

#### Nebezpečí nehody

Může dojít k nezamýšlenému spuštění přístroje. Studené části přístroje nebo kapalný oxid uhličitý mohou způsobit omrzliny. Plynný oxid uhličitý může způsobit smrt udušením.

Před zahájením prací na zařízení proveďte všechny kroky v kapitole „Ukončení provozu“. Počkejte, až se zařízení zahřeje, nebo noste studený ochranný oděv. Nikdy si nedávejte suchý led do úst.

## POZOR

### Nebezpečí poškození

Použití nesprávného čisticího prostředku může poškodit zařízení a tryskací pistoli. Nikdy nečistěte zařízení ani tryskací pistoli rozpouštědly, benzínem nebo čisticími prostředky obsahujícími olej.

### Smlouva o provádění údržby

Chcete-li zajistit spolehlivý provoz zařízení, doporučujeme vám uzavřít smlouvu o provádění údržby. Obráťte se, prosím, na svůj zákaznický servis společnosti KÄRCHER.

### Plán údržby

#### Denně před zahájením provozu

1. Pečlivě zkontrolujte, zda nejsou abrazivní hadice prasklé, zkroucené nebo jinak poškozené. Měkké skvrny v hadici indikují opotřebením na vnitřní straně hadice. Vadnou nebo opotřebovanou hadici vyměňte za novou.
2. Prohlédněte elektrické kabely a konektory, zda nejsou poškozené. Vadné díly nechejte vyměnit zákaznickým servisem.

#### Každých 100 provozních hodin

1. Zkontrolujte spojky na abrazivní hadici a na zařízení, zda nejsou poškozené a opotřebované. Vyměňte vadnou tryskací hadici, vadné spojky na přístroji nechejte vyměnit zákaznickým servisem.

#### Každých 500 hodin nebo jednou za rok

1. Nechte přístroj zkontrolovat zákaznickým servisem.

#### Každé 2 roky

1. Vyměňujte abrazivní hadici nejméně každé 2 roky.

### Kontroly

Podle DGUV R 100-500 musí být na přístroji provedeny následující kontroly odborníkem. Výsledky zkoušky musí být zaznamenány v protokolu o zkoušce. Provozovatel zařízení musí uchovat protokol o zkoušce až do příští zkoušky.

## Po přerušení podnikání na více než rok

1. Zkontrolujte správný stav a funkci zařízení.

### Po změně místa instalace

1. Zkontrolujte správný stav, funkci a instalaci zařízení.

### Po opravách nebo změnách, které mohou ovlivnit bezpečnost provozu

1. Zkontrolujte správný stav, funkci a instalaci zařízení.

## Nápověda při poruchách

### △ NEBEZPEČÍ

#### Nebezpečí nehody

Může dojít k nezamýšlenému spuštění přístroje. Studené části zařízení nebo kapalný oxid uhličitý mohou způsobit omrzliny. Plynný oxid uhličitý může způsobit smrt udušením.

Před zahájením prací na zařízení proveďte všechny kroky v kapitole „Ukončení provozu“. Počkejte, až se zařízení zahřeje, nebo noste studený ochranný oděv. Nikdy si nedávejte suchý led do úst.

## POZOR

### Nebezpečí poškození

Použití nesprávného čisticího prostředku může poškodit zařízení a tryskací pistoli. Nikdy nečistěte zařízení ani tryskací pistoli rozpouštědly, benzínem nebo čisticími prostředky obsahujícími olej.

### Indikátor poruchy

Poruchy jsou signalizovány kontrolkami na ovládacím panelu.

### Ilustrace N

- ① Indikátor poruchy tryskací pistole
- ② Indikátor poruchy přívodu stlačeného vzduchu
- ③ Indikátor poruchy výroby pelet
- ④ Indikátor poruchy dávkování pelet

### Odstraňování problémů

Poruchy mají často jednoduché příčiny, které můžete sami odstranit pomocí následujícího přehledu. V případě pochybností nebo při zde neuvedených poruchách se prosím obraťte na autorizovaný zákaznický servis.

Chyba	Odstranění
Rozsvítí se indikátor poruchy tryskové pistole	<ul style="list-style-type: none"><li>● Před zapnutím tryskací pistole nestiskněte spoušť.</li><li>● Odstraňte upevnění na spoušti tryskací pistole.</li></ul>
Indikátor poruchy stříkací pistole bliká	<ul style="list-style-type: none"><li>● Zkontrolujte, zda je ovládací vedení tryskací pistole připojeno k zařízení.</li><li>● Zkontrolujte, zda není poškozeno ovládací vedení na abrazivní hadici.</li></ul>
Rozsvítí se indikátor poruchy přívodu stlačeného vzduchu	<ul style="list-style-type: none"><li>● Zvyšte tlak vzduchu.</li></ul>
Indikátor poruchy přívodu stlačeného vzduchu bliká	<ul style="list-style-type: none"><li>● Zkontrolujte, zda není ucpaná výfuková hadice.</li><li>● Láhev s oxidem uhličitým je příliš horká, a proto má příliš vysoký tlak. Umístěte zařízení včetně láhve s oxidem uhličitým na chladnější místo nebo jej chraňte před přímým slunečním zářením.</li></ul>
Rozsvítí se indikátor poruchy výroby pelet	<ul style="list-style-type: none"><li>● Nenechávejte přístroj bez dozoru. Zkontrolujte filtr na oxid uhličitý a v případě potřeby jej vyměňte. Resetujte čisticí robot.</li><li>● Pokud se porucha vyskytne opakovaně, vyměňte láhev s oxidem uhličitým.</li></ul>
Rozsvítí se indikátor poruchy dávkování pelet	<ul style="list-style-type: none"><li>● Přístroj vypněte a opět jej zapněte.</li><li>● Pokud indikátor poruchy dále svítí, kontaktujte zákaznický servis.</li></ul>
Indikátor poruchy dávkování pelet bliká	<ul style="list-style-type: none"><li>● Nechte dávkovací motor vychladnout. Umístěte zařízení tak, aby do něj mohl proudit vzduch zespolu. V případě potřeby kontaktujte zákaznický servis.</li></ul>
Kontrolka napájení nesvítí	<ul style="list-style-type: none"><li>● Zastrčte síťovou zástrčku do zásuvky.</li><li>● Zkontrolujte místní napájení.</li></ul>



Chyba	Odstranění
<b>Kontrolka stlačeného vzduchu nesvíí</b>	<ul style="list-style-type: none"> <li>● Připojte k zařízení hadici na stlačený vzduch.</li> <li>● Otevřete uzavírací ventil v místním přívodu stlačeného vzduchu.</li> </ul>
<b>Zařízení nefunguje</b>	<ul style="list-style-type: none"> <li>● Zkontrolujte kontrolky a indikátory poruch.</li> <li>● Proveďte reset.</li> </ul>
<b>Špatný čistící výkon</b>	<ul style="list-style-type: none"> <li>● Přepněte přepínač programů na vyšší úroveň.</li> <li>● Zvyšte tlak trysky.</li> <li>● Zkontrolujte hladinu láhve s oxidem uhličitým.</li> <li>● Nepoužívejte vyhřívanou láhev s oxidem uhličitým. Chraňte láhev s oxidem uhličitým před tepelným zářením. Pokud je teplota oxidu uhličitého vyšší než 31 °C, účinnost výroby pelet prudce klesá.</li> <li>● Nechte abrazivní hadici a tryskací pistoli roztát, abyste odstranili případná ucpání. Poté zvyšte tlak trysky.</li> </ul>
<b>Dávkování pelet je příliš nízké</b>	<ul style="list-style-type: none"> <li>● Přepněte přepínač programů na vyšší úroveň.</li> <li>● Vyměňte filtr s oxidem uhličitým mezi láhev s oxidem uhličitým a zařízení.</li> </ul>
<b>Opakující se přerušení paprsku suchého ledu</b>	<ul style="list-style-type: none"> <li>● Přepněte spínač programů na nižší úroveň. nebo zvyšte tlak trysky.</li> <li>● Pokud je tryska paprsku zablokovaná: <ul style="list-style-type: none"> <li>a Okamžitě uzavřete láhev s oxidem uhličitým.</li> <li>b Nechte přístroj 30 minut rozmraznout.</li> <li>c Zvyšte tlak paprsku.</li> <li>d Spusťte přístroj s uzavřenou lahví s oxidem uhličitým, abyste odstranili zbytky pelet.</li> </ul> </li> </ul>

### Proveďte reset

1. Stiskněte resetovací tlačítko uvnitř zařízení pomocí šroubováku.

### Ilustrace O

### Vyměňte filtr oxidu uhličitého

#### POZOR

#### Poruchy funkcí

Znečištěný oxid uhličitý může způsobit poruchy funkce.

Při práci na filtru oxidu uhličitého dávejte pozor, aby se do zařízení nedostaly nečistoty.

#### POZOR

#### Poruchy funkcí

Poruchy funkcí v důsledku znečištění.

Při každém povolení nebo odšroubování uzavíracího šroubu je nutné vyměnit filtr oxidu uhličitého a měděný těsnicí kroužek. Pokud tak neučiníte, částice se mohou uvolnit z filtru oxidu uhličitého a způsobit tak poruchy funkcí.

#### Upozornění

Po odpojení připojení tlakové láhve od láhve s oxidem uhličitým se filtr oxidu uhličitého zpětně propláchne a vyčistí. Pravidelná výměna filtru oxidu uhličitého proto není nutná.

1. Zavřete uzavírací ventil na láhvi s oxidem uhličitým.
2. Provozujte přístroj na nejvyšší úrovni po dobu cca 1 minuty, aby se odtlakovala hadice s oxidem uhličitým.
3. Odšroubujte šroubovací přírubu na láhvi s oxidem uhličitým.
4. Opatrně vyšroubujte uzavírací šroub na šroubové přírubě. Nechte šroubovou přírubu viset dolů, aby se zabránilo vniknutí nečistot do hadice s oxidem uhličitým.

### Ilustrace P

- ① Šroubová přírubu
  - ② Filtr oxidu uhličitého
  - ③ Měděný těsnicí kroužek
  - ④ Uzavírací šroub
5. Vyjměte filtr oxidu uhličitého.

6. Vyčistěte uzavírací šroub a šroubovou přírubu vysavačem.
7. Opatrně rukou zatlačte na nový filtr oxidu uhličitého na uzavíracím šroubu.
8. Vyměňte měděný těsnicí kroužek.
9. Utáhněte uzavírací šroub a přitom držte široký šestihran šroubové příruby plochým klíčem.  
Utahovací moment: 80 Nm.

### Záruka

V každé zemi platí záruční podmínky vydané naší příslušnou odbytovou společností. Případné závady Vašeho přístroje odstraníme během záruční lhůty bezplatně, pokud jsou zaviněny vadou materiálu nebo výrobní vadou. V záručním případě se prosím obraťte s dokladem o koupi na Vašeho prodejce nebo na nejbližší autorizované servisní středisko. (Adresa viz zadní stranu)

### Příslušenství

#### Tlakový přepouštěcí ventil ABS (doplňková sada)

Objednáací číslo 2.574-006.0  
Nezbytné při použití láhvi s oxidem uhličitým s tlakovým přepouštěcím ventilem.

### Technické údaje

		IB 10/ 8 L2P
<b>Elektrické připojení</b>		
Napětí sítě	V	220...230
Fáze	~	1
Kmitočet	Hz	50...60
Příkon	kW	1,0
Krytí		IPX4
Unikající proud, typ. proudový chránič	mA	<3,5
	delta I, A	0,03
<b>Připojka stlačeného vzduchu</b>		
Tlakovzdušná hadice,	Palec	0,5
jmenovitá světlost (min.)		

		IB 10/ 8 L2P
Tlak (max.)	MPa (bar)	1,0 (10)
Spotřeba stlačeného vzduchu, max.	m <sup>3</sup> /min	0,8
<b>Výkonnostní údaje přístroje</b>		
Tlak trysky, max.	MPa (bar)	1,0 (10)
Tlak trysky, min. stupeň 1	MPa (bar)	0,07 (0,7)
Tlak trysky, min. stupeň 2	MPa (bar)	0,14 (1,4)
Tlak trysky, min. stupeň 3	MPa (bar)	0,28 (2,8)
Spotřeba oxidu uhličitého	kg/h	20...60
Síla zpětného nárazu tryskací pistole (max.)	N	40
<b>Láhev s oxidem uhličitým</b>		
Maximální množství náplně	kg	37,5
Průměr, max.	mm	220
<b>Okolní podmínky</b>		
Výměna vzduchu	m <sup>3</sup>	2000
<b>Rozměry a hmotnosti</b>		
Typická provozní hmotnost (bez láhve s oxidem uhličitým)	kg	95
Délka	mm	866
Šířka	mm	443
Výška bez láhve s oxidem uhličitým	mm	970
<b>Zjištěné hodnoty podle EN 60335-2-79</b>		
Hodnota vibrací rukou/paží	m/s <sup>2</sup>	0,08
Hladina akustického tlaku	dB(A)	95
Hladina akustického výkonu LWA + Nejistota KWA	dB(A)	115
Technické změny vyhrazeny.		

## EU prohlášení o shodě

Prohlašujeme tímto, že níže uvedený stroj na základě svého provedení a druhu konstrukce, jakož i v provedení námi uváděném na trh, vyhovuje příslušným základním bezpečnostním a zdravotním požadavkům podle směrnic EU. V případě provedení námi neschválené změny stroje ztrácí toto prohlášení svoji platnost.

Výrobek: Ice Blaster

Typ:

1.574-xxx (IB 10/8 L2P)

**Příslušné směrnice EU**

2006/42/ES (+2009/127/ES)

2014/30/EU

2011/65/EU

2009/125/EG + 2009/1781

**Aplikované harmonizované normy**

EN 60335-1

EN IEC 63000: 2018

EN 62233: 2008

EN 55014-1: 2017 + A11: 2020

EN 55014-2: 2015

EN 61000-3-2: 2014

EN 61000-3-3: 2013

Níže podepsaní jednají z pověření a se zplnomocněním představenstva společnosti.



H. Jenner  
Chairman of the Board of Management



S. Reiser  
Director Regulatory Affairs & Certification

Zmocněnec pro dokumentaci:

S. Reiser

Alfred Kärcher SE & Co. KG

Alfred-Kärcher-Str. 28 - 40

71364 Winnenden (Německo)

Tel.: +49 7195 14-0



Fax: +49 7195 14-2212

Winnenden, 2021/02/01

## Kazalo

Splošna navodila .....	122
Namenska uporaba .....	122
Delovanje .....	122
Varovanje okolja .....	122
Varnostna navodila .....	122
Varnostne naprave .....	123
Pribor in nadomestni deli .....	124
Obseg dobave .....	124
Upravljalni elementi .....	124
Zagon .....	124
Upravljanje .....	125
Konec uporabe .....	126
Transport .....	126
Skladiščenje .....	126
Nega in vzdrževanje .....	127
Pomoč pri motnjah .....	127
Garancija .....	128
Pribor .....	128
Tehnični podatki .....	128
Izjava EU o skladnosti .....	128

## Splošna navodila

  Pred prvo uporabo naprave preberite in upoštevajte ta originalna navodila za uporabo. Originalna navodila za uporabo shranite za kasnejšo uporabo ali za naslednjega uporabnika.

## Namenska uporaba

- Naprava se uporablja za odstranjevanje umazanije s peleti suhega ledu, ki jih pospešuje zračni curek.
- Peleti suhega ledu se proizvajajo v enoti. Za to je potreben tekoči ogljikov dioksid iz jeklenke s potopljeno cevjo.
- Naprave ne smete uporabljati v eksplozivnem okolju.
- Na mestu uporabe je treba vzdrževati najmanjšo stopnjo izmenjave zraka, ki je navedena v razdelku "Tehnični podatki".
- Ohišje naprave lahko zaradi vzdrževanja odstrani samo služba za pomoč strankam družbe KÄRCHER.

## Kakovost CO<sub>2</sub>

Za zagotovitev nemotenega delovanja mora uporabljati ogljikov dioksid izpolnjevati vsaj naslednje zahteve:

- tehnični ogljikov dioksid, razred 2.5 ali višji
- Čistost  $\geq 99,5\%$
- Vsebnost vode ( $H_2O$ )  $\leq 250$  ppm
- NVOC (olje in maščobe)  $\leq 2$  ppm

## Delovanje

Sneg iz ogljikovega dioksida nastane z ekspanzijo tekočega ogljikovega dioksida. Plinasti ogljikov dioksid, ki prav tako nastane, se skozi izpušno cev odvede z delovnega mesta.

Sneg iz ogljikovega dioksida se v napravi stisne v pelete suhega ledu.

Stisnjen zrak doseže brizgalno pištolo prek magnetnega ventila. Zračni tlak nadzoruje reducirni ventil na lokaciji. Ko se sproži sprožilec pištole, se ventil odpre in zračni curek izstopi iz brizgalne pištole. Pri tem se peleti suhega ledu dovajajo v zračni curek preko dozirne naprave.

Peleti suhega ledu zadenejo površino, ki jo je treba očistiti, in odstranijo umazanijo. Peleti suhega ledu pri  $-79\text{ }^{\circ}\text{C}$  ustvarjajo tudi temperaturne razlike med umazanijo in predmetom, ki ga čistite, kar prav tako prispeva k rahljanju umazanije. Poleg tega se suhi led takoj ob trku pretvori v plinasti ogljikov dioksid in tako zavzame 700-krat večjo prostornino. Umazanija, ki se je prijela suhega ledu, se posledično odpihne.

## Varovanje okolja

 Materiali embalaže se lahko reciklirajo. Embalažo odstranite na okolju varen način.

 Električne in elektronske naprave vsebujejo dragocene materiale z možnostjo recikliranja, pogosto pa tudi sestavne dele, kot so baterije, akumulatorske baterije ali olja, ki lahko pri napačni uporabi ali napačnem odstranjevanju škodujejo zdravju ljudi in okolju. Navedeni sestavni deli so kljub temu potrebni za pravilno delovanje naprave. Naprave, označene s tem simbolom, ne smete odvreči med gospodinjske odpadke.

## Napotki o sestavinah (REACH)

Aktualne informacije najdete na spletnem naslovu: [www.kaercher.com/REACH](http://www.kaercher.com/REACH)

## Varnostna navodila

Napravo smejo uporabljati samo osebe, ki so prebrale in razumele ta navodila za uporabo. Še posebej je treba upoštevati vsa varnostna navodila.

Navodila za uporabo shranite tako, da bodo uporabniku vedno na voljo.

Upravljaavec naprave mora na lokaciji izvesti oceno tveganja in zagotoviti, da so uporabniki poučeni.

## Stopnje nevarnosti

### ⚠ NEVARNOST

- Označuje neposredno nevarnost, ki lahko povzroči težke telesne poškodbe ali smrt.

### ⚠ OPOZORILO

- Označuje potencialno nevarno situacijo, ki lahko povzroči težke telesne poškodbe ali smrt.

### ⚠ PREVIDNOST

- Označuje potencialno nevarno situacijo, ki lahko povzroči lahke telesne poškodbe.

### POZOR

- Označuje potencialno nevarno situacijo, ki lahko povzroči materialno škodo.

## Simboli na napravi



**Nevarnost zaradi okoli letečih peletov suhega ledu.**

Brizgalne pištrole ne usmerjajte v ljudi. Poskrbite, da druge osebe niso prisotne

na kraju uporabe in se mu med delovanjem ne približajo (npr. z zaporo). Med delovanjem se ne dotikajte šobe ali curka suhega ledu.



**Nevarnost zadušitve zaradi ogljikovega dioksida.**

Med delovanjem vsebnost ogljikovega dioksida v zraku na delovnem mestu naras-

te. Poskrbite za zadostno izmenjavo zraka na delovnem mestu.

Izpustno cev na primer speljite na prosto, da nihče ne bo ogrožen zaradi ogljikovega dioksida.

Napótek: Ogljikov dioksid je težji od zraka. Poskrbite, da se ogljikov dioksid ne bo spuščal (tekkel) navzdol, na primer od zunaj v klet pod delavnico.

Nošenje opozorilne naprave za ogljikov dioksid je priporočljivo pri daljšem delu s curki (več kot 10 minut na dan) in zlasti v majhnih prostorih (manj kot 300 m<sup>3</sup>).

Znaki visoke koncentracije ogljikovega dioksida:

3–5 %: glavobol, visoka frekvenca dihanja.  
7–10 %: glavobol, slabost, lahko tudi nezavest.

Če se pojavi kateri koli od teh znakov, takoj zaustavite napravo in pojdite na svež zrak. Pred nadaljevanjem dela izboljšajte prezračevanje ali uporabite dihalno napravo.

Ogljikov dioksid je težji od zraka in se zbira v ozkih prostorih, nižje ležečih prostorih ali zaprtih posodah. Zagotovite ustrezno prezračevanje delovnega mesta.

Upoštevajte varnostni podatkovni list dobavitelja ogljikovega dioksida.



### Nevarnost telesnih poškodb, nevarnost poškodovanja zaradi elektrostatičnega naboja.

Med postopkom čiščenja se lahko čiščeni objekt elektrostatično nabije.

Objekt, ki ga čistite, ozemljite in ozemljitev vzdržujte do konca postopka čiščenja.

### Nevarnost telesnih poškodb zaradi električnega udara.

Naprave ne odpirajte. Dela na napravi lahko opravlja samo servisna služba podjetja KÄRCHER.



### Nevarnost telesnih poškodb zaradi ozeblin.

Temperatura suhega ledu je – 79 °C. Ne dotikajte se suhega ledu in hladnih delov naprave.



### Nevarnost telesnih poškodb zaradi padca jeklenke z ogljikovim dioksidom, nevarnost zadušitve zaradi ogljikovega dioksida

Jeklenko z ogljikovim dioksidom varno pritrđite.



### Nevarnost telesnih poškodb zaradi okoli letečih peletov suhega ledu in delcev umazanije.

Nosite zaščitna očala.

### Nevarnost izgube sluha.

Nosite zaščitno sluha.



### Nevarnost telesnih poškodb zaradi okoli letečih peletov suhega ledu in delcev umazanije.

Nosite zaščitne rokavice v skladu s standardom EN 511.



### Nevarnost telesnih poškodb zaradi okoli letečih peletov suhega ledu in delcev umazanije.

Nosite zaščitna oblačila z dolgi rokavi.



### Pozor! Možne so trajne motnje v delovanju.

Sledovi maščobe ali olja ovirajo nastajanje suhega ledu v napravi. Ne uporabljajte maščobe, olja ali drugih maziv na priključnem nastavku ali navoju jeklenke z ogljikovim dioksidom in na cevi za ogljikov dioksid.

## Splošna varnostna navodila

### ⚠ NEVARNOST

#### Nevarnost telesnih poškodb

Naprava se lahko nenamerno zažene. Pred izvajanjem del na napravi, izvlecite električni vtič iz vtičnice.

#### Nevarnost telesnih poškodb

Stik s suhim ledom in hladnimi deli naprav lahko povzroči ozeblino.

Nosite oblačila za zaščito pred mrazom ali pustite, da se naprava ogreje, preden začnete z deli na njej.

Nikoli ne dajajte suhega ledu v usta.

#### Nevarnost telesnih poškodb

Ob nepravilni uporabi je curek suhega ledu lahko nevaren.

Ne usmerjajte curka suhega ledu proti osobam, priključeni električni opremi ali proti sami napravi.

Curka suhega ledu ne usmerjajte nase ali druge, za čiščenje oblačil ali obutve.

### Nevarnost telesnih poškodb

Curek suhega ledu lahko odnese lahke predmete.

Pred začetkom čiščenja pritrđite lahke predmete.

### Nevarnost zadušitve

Povečana koncentracija ogljikovega dioksida v vdihanem zraku lahko povzroči smrt zaradi zadušitve.

Prepričajte se, da v bližini dovodov zraka ni nobenih emisij odpadnih plinov.

Poskrbite za zadostno prezračevanje na delovnem mestu in se prepričajte, da se odpadni plini pravilno odvajajo.

### ⚠ OPOZORILO

#### Nevarnost telesnih poškodb

Sila vzratnega sunka brizgalne pištole vas lahko spravi iz ravnotežja.

Preden pritisnete sprožilno ročico trdno držite brizgalno pištolo in poiščite ustrezno varno stojišče.

#### Nevarnost telesnih poškodb

Peleti suhega ledu in delci umazanije lahko zadenejo ljudi in jih poškodujejo.

Naprave ne uporabljajte, ko so v dosegu druge osebe, razen če nosijo zaščitna oblačila.

Naprave ne uporabljajte, če so priključni vod ali pomembni deli naprave poškodovani, npr. varnostne naprave, brizgalna cev sredstva, brizgalna pištola.

## Varnostna navodila za plinske jeklenke

### ⚠ NEVARNOST

#### Nevarnost poka, nevarnost zadušitve

Plinske jeklenke lahko počijo, če se pregrejejo ali če so mehansko poškodovane.

Uhajanje ogljikovega dioksida lahko povzroči smrt zaradi zadušitve.

Zaščitite plinske jeklenke pred prekomerno toploto, ognjem, nevarno korozijo, mehanskimi poškodbami in nepooblaščenim dostopom.

Plinske jeklenke shranjujte tako, da ne ovirajo evakuacijskih poti.

Ne shranjujte plinskih jeklenk v podzemnih prostorih, na stopnicah, v hodnikih, hodnikih in garažah.

Ne shranjujte plinskih jeklenk skupaj z vnetljivimi materiali.

Plinske jeklenke shranjujte pokonci.

Plinske jeklenke zavarujte pred prevrnitvijo ali padcem.

Pred transportom plinskih jeklenk zaprite ventil jeklenke.

Plinske jeklenke prevažajte z vozičkom za jeklenke ali vozilom in pri tem zavarujte jeklenke pred padcem.

Pred dvigovanjem plinske jeklenke povlecite zaščitni pokrov, da preverite, ali je trdno nameščen.

Plinsko jeklenko na mestu uporabe zavarujte pred padcem.

Ne odpirajte ventila jeklenke, da preverite tlak.

Ventil jeklenke odpirajte in zapirajte samo ročno brez uporabe orodja.

Preverite tesnjenje priključka ventila jeklenke/naprave.

Med odmori in na koncu dela zaprite ventil jeklenke, da preprečite nenadzorovano uhajanje plina.

Jeklenke praznite le toliko, da v jeklenki ostane še nekaj tlaka, ki preprečuje vstop tujkov.

Ko se plinska jeklenka izprazni do preostalega tlaka, najprej zaprite ventil jeklenke, preden odklopite odzemni sistem. Plinska jeklenka ima še vedno občuten preostali tlak.

Pred transportom privijte zaporno matico in zaščitni pokrov na plinsko jeklenko.

Če plin nenadzorovano uhaja, zaprite ventil jeklenke. Če uhajanja plina ni mogoče ustaviti, jeklenko odnesite na prosto ali zapustite prostor, onemogočite dostop in vstopite v prostor ter ga prezračite šele ko izmerjena koncentracija ni več nevarna.

## Predpisi in smernice

Za obratovanje te naprave v Zvezni republiki Nemčiji veljajo naslednji predpisi in smernice (na voljo pri Carl Heymanns Verlag KG, Luxemburger Straße 449, 50939 Köln):

- DGUV R 100-500 Delo z brizgalnimi napravami
- DGUV 113-004 Dela v ozkih prostorih
- DGUV 113-004 Uporaba zaščitnih oblačil
- DGUV 113-004 Uporaba zaščitnih rokavic
- DGUV 113-004 Delo z brizgalnimi napravami
- DGUV 213-056 Plinski opozorilnik
- VDMA 24389 Naprave za curke suhega ledu – Varnostne zahteve

## Izklopite v sili

1. Spustite sprožilno ročico brizgalne pištole.
2. Obrnite programsko stikalo v položaj »0/OFF«.
3. Zaprite zaporni ventil jeklenke z ogljikovim dioksidom.
4. Zaprite dovod stisnjenega zraka.

## Varnostne naprave

### ⚠ PREVIDNOST

#### Manjkajoče ali poškodovane varnostne naprave

Varnostna navodila so namenjena vaši varnosti.

Varnostnih navodil nikoli ne spreminjajte in jih vedno upoštevajte.

## Varovalna ročica

Varnostna ročica preprečuje nenamerno aktiviranje pištole.

Sprožilec lahko uporabite le, če je varnostna ročica dvignjena.

## Pribor in nadomestni deli

Uporabljajte samo originalni pribor in originalne nadomestne dele, ki zagotavljajo varno in nemoteno delovanje naprave.

Informacije o priboru in nadomestnih delih najdete na spletnem naslovu [www.kaercher.com](http://www.kaercher.com).

### Zaščitna oblačila

Zaščitna očala s polno vidljivostjo, proti rošenju, št. dela: 6.321–208.0

Zaščitne rokavice proti mrazu s protizdrsnim profilom, kategorija III v skladu z EN 511, št. dela: 6.321–210.0

Glušniki z naglavnim locnom, št. dela: 6.321–207.0

### Obseg dobave

Ko vzamete napravo iz embalaže, preverite, ali je vsebina popolna. Če manjka pribor ali če so med transportom nastale poškodbe, obvestite prodajalca.

### Upravljalni elementi

#### Slika A

- 1 Krmilno kolesce s parkirno zavoro
- 2 Spoj gibke cevi za brizgalno sredstvo
- 3 Spoj krmilnega voda
- 4 Upravljalno polje
- 5 Potisno streme
- 6 Nosilec za brizgalno pištolo
- 7 Predal za odlaganje
- 8 Odlagalno mesto za šobe
- 9 Zaslon
- 10 Stikalo za izbiro programa
- 11 Prikaz motenj pri doziranju peletov – svetli rdeče: Pogonski motor dozirne naprave je blokiran – utripa rdeče: pogonski motor dozirne naprave je pregret
- 12 Prikaz motenj pri proizvajanju peletov – svetli rdeče: pogonski motor za proizvajanje peletov je blokiran
- 13 Prikaz motenj oskrbe s stisnjenim zrakom – svetli rdeče: oskrba s stisnjenim zrakom ima premalo tlaka – utripa rdeče: notranji tlak naprave je previsok
- 14 Kontrolna lučka za oskrbo z električno napetostjo – svetli zeleno: oskrba z napetostjo je v redu
- 15 Kontrolna lučka stisnjenega zraka – svetli zeleno: oskrba s stisnjenim zrakom je v redu.
- 16 Prikaz motenj brizgalne pištole – svetli rumeno: sprožilna ročica je pritrjena (npr. kabelska vezica) – utripa rumeno: brizgalna pištola ni priključena na napravo
- 17 Šoba za curek
- 18 Brizgalna pištola
- 19 Tipka Stisnjen zrak/peleti s kontrolno lučko – svetli rdeče: curek stisnjenega zraka – izklopljena: curek peletov
- 20 Sprožilna ročica
- 21 Varovalna ročica
- 22 Zadrževalni stožec
- 23 Gibka cev za brizgalno sredstvo
- 24 Priključek jeklenke
- 25 Zapiralni vijak
- 26 Bakren tesnilni obroč

- 27 Filter za ogljikov dioksid
- 28 Prirobnica z vijakom
- 29 Tesnilni obroč za priključek jeklenke (številka za naročilo 6.574-316.0)
- 30 Steklenica s potopno cevjo za ogljikov dioksid (ni vključena v obseg dobave)
- 31 Cev za ogljikov dioksid
- 32 Trak jeklenke z ogljikovim dioksidom
- 33 Držalna tirnica za Homebase
- 34 Držalo za cev/kabel z gumijastim nape-njalom
- 35 Odprtina za ponastavitev zaščitnega sti-kala motorja
- 36 Ročaj
- 37 Priključek za stisnjeni zrak
- 38 Nastavna površina jeklenke z ogljikovim dioksidom
- 39 Izpustna cev ogljikovega dioksida
- 40 Omrežni kabel z električnim vtičem
- 41 Držalo za gibko cev za brizgalno sredstvo
- 42 Izpustna pipa za kondenzacijsko vodo

### Zaslon

#### Programsko stikalo na stopnjah 1–3:

##### Slika B

- 1 Tlak curka
- 2 Skupni čas delovanja
- 3 Zapadel servis
- 4 Čas pršenja od zadnje ponastavitve

#### Programsko stikalo v položaju za ponastavitev:

##### Slika C

- 1 Za ponastavitev časa peskanja pritisnite gumb za stisnjen zrak/pelete
- 2 Preostali čas do naslednjega servisa
- 3 Čas pršenja od zadnje ponastavitve

### Zagon

#### ⚠ NEVARNOST

##### Nevarnost telesnih poškodb

Peleti suhega ledu lahko izhajajo iz poškodovanih sestavnih delov in povzročijo poškodbe.

Pred zagonom preverite vse komponente naprave, zlasti peskalno cev, da se prepričate, da so v dobrem stanju. Poškodovane sklope zamenjajte z brezhibnimi. Očistite umazane sklope in preverite, ali pravilno delujejo.

#### POZOR

##### Nevarnost poškodovanja

Kondenzirana voda lahko kaplja iz ohišja naprave na tla.

Naprave ne uporabljajte na podlagi, ki je občutljiva na vlago.

1. Odprite izpustni ventil in izpustite kondenzirano vodo, ki se je zbrala v napravi.
2. Zaprite izpustni ventil.
3. Napravo postavite na ravno površino.
4. Blokirate krmilna kolesca s parkirnimi zavorami.
5. Peskalno cev priključite na priključek na napravi.

##### Slika H

- 1 Krmilni vod
- 2 Prekrivna matica
- 3 Priključek krmilnega voda
- 4 Priključek peskalne cevi
- 5 Prekrivna matica

- 6 Peskalna cev
6. Prekrivno matico peskalne cevi navijte in jo rahlo privijte z odprtim ključem.
7. V napravo priključite krmilno vod.
8. Navijte prekrivno matico krmilnega voda in jo ročno zategnite.
9. Brizgalno pištolo z zadrževalnim stožcem vstavite v držalo naprave.

#### ⚠ NEVARNOST

##### Nevarnost zadušitve

Ogljikov dioksid uhaja iz izpušne cevi. Ogljikov dioksid pri koncentraciji 8 % vol. v zraku povzroča izgubo zavesti, zaustavitev dihanja in smrt. Najvišja dovoljena koncentracija na delovnem mestu je 0,5 %. Ogljikov dioksid je težji od zraka in se zbira v jarkih, kletah in ponorih.

Izpušno cev položite tako, da uhajajoči ogljikov dioksid ne ogrozi nikogar.

**Napotek:** Ogljikov dioksid je težji od zraka. Pazite, da ogljikov dioksid ne zaide v nižje prostore, na primer od zunaj v klet pod delavnico.

10. Položite izpušno cev na prosto ali jo priključite na sesalno napravo.

### Menjava šobe za curek

Šobo za curek na brizgalni pištoli lahko zamenjate, da napravo prilagodite materialu in stopnji onesnaženosti čiščenega objekta.

#### ⚠ NEVARNOST

##### Nevarnost telesnih poškodb

Naprava se lahko nenamerno zažene in povzroči poškodbe in ozeblino zaradi curka peletov suhega ledu.

Pred menjavo šobe nastavite programsko stikalo na »0/OFF«.

#### ⚠ OPOZORILO

##### Nevarnost telesnih poškodb

Takoj po uporabi je šoba zelo hladna in lahko ob dotiku povzroči ozeblino.

Pred menjavo šobe počakajte, da se odtali, ali pa si nadenite zaščitne rokavice.

#### POZOR

##### Nevarnost poškodovanja

Naprave ne uporabljajte, če na brizgalno pištolo ni pritrjena šoba za curek.

1. Pritisnite deblokirni gumb in šobo za curek izvlecite iz brizgalne pištole.

##### Slika D

- 1 Brizgalna pištola
  - 2 Čep
  - 3 Šoba za curek
  - 4 Deblokirni gumb
2. Drugo šobo za curek pritisnite v brizgalno pištolo, da se zaskoči.  
**Napotek:** Šoba za curek je pravilno pritrjena, ko zatič ne štrli več iz ohišja. Šobo za curek lahko obrnete v zeleno smer.

### Prikllop stisnjenega zraka

#### Napotek

Za brezhibno delovanje mora imeti stisnjen zrak nizko vsebnost vlage (največ 5 % relativne vlažnosti, rosišče pod 0 °C). V stisnjem zraku ne sme biti olja, umazanije in tujkov.

Stisnjen zrak mora biti suh in brez olja, za kompresorjem morata biti priključena najmanj en hladilnik in en separator.

Dovod stisnjenega zraka mora biti opremljen z reducirnim ventilom na lokaciji.

1. Nosite osebno zaščitno opremo.
2. Na priključek za stisnjen zrak na napravo priključite cev za stisnjen zrak.
3. Počasi odprite zaporni ventil za stisnjen zrak na lokaciji.

### Priključitev jeklenke z ogljikovim dioksidom

Zahteve za oskrbo s CO<sub>2</sub>:

- Jeklenka s CO<sub>2</sub> s potopljeno cevjo za odvzem tekočega CO<sub>2</sub>.

#### Napotek

Jeklenke s CO<sub>2</sub> s potopljeno cevjo (imenovana tudi dvizna cev) so na jeklenki ali hrbtne strani jeklenke običajno označene z veliko črko "T".

V nekaterih primerih je potopna cev dodatno označena z navpično barvno črto na jeklenki.

- Kakovost CO<sub>2</sub> mora ustrezati podatkom v poglavju »Predvidena uporaba«.

#### POZOR

##### Motnje v delovanju

Ventil za preostali tlak ali protipovratni ventil v priključku jeklenke CO<sub>2</sub> preprečuje odvzem potrebne količine CO<sub>2</sub>.

Če uporabljate jeklenko s CO<sub>2</sub> z ventilom za preostali tlak, je treba med jeklenko in napravo namestiti ventil za preostali tlak ABS (naročniška številka 2.574-006.0), ki je na voljo kot dodatna oprema.

#### Slika E

- ① Jeklenka CO<sub>2</sub> brez ventila za preostali tlak
- ② Jeklenka CO<sub>2</sub> z ventilom za preostali tlak

Z višanjem temperature se učinkovitost proizvodnje peletov zmanjšuje, večji delež ogljikovega dioksida pa se sprošča v plinasti obliki skozi izpustno cev. Jeklenke z ogljikovim dioksidom shranjujte na čim nižji temperaturi (pod 31 °C) in jih med delovanjem zaščitite pred toploto, sončnim sevanjem in vročino.

1. Napravo potisnite na ravno in stabilno podlago.
2. Aktivirajte ročno zavoro na obeh krmilnih kolesih.
3. Odprite oba pritrdilna trakova za jeklenko z ogljikovim dioksidom.
4. Jeklenko z ogljikovim dioksidom postavite na nastavno površino naprave.

**Napotek:** Če je jeklenka z ogljikovim dioksidom dostavljena z vozičkom za jeklenke, lahko sprednji rob spodnje površine na transportnem vozičku položite na ravno površino naprave. Nato lahko jeklenko premaknete tako, da jo obrnete z vozička na ravno površino.

5. Oba pritrdilna trakova namestite okoli jeklenke z ogljikovim dioksidom, ju zaprite in zategnite.
6. Odvijte zaščitno kapo z jeklenke z ogljikovim dioksidom.

#### POZOR

##### Možne so motnje v delovanju

Sledovi maščobe ovirajo nastajanje suhega ledu v napravi.

Pred priključitvijo na napravo preverite priključne nastavke in navoje jeklenke in cevi za ogljikov dioksid ter jih po potrebi očistite.

Prepričajte se, da je med jeklenko in priključkom jeklenke vstavljeno nepoškodovano tesnilo.

7. Pri jeklenkah z ventilom za preostali tlak na jeklenko z ogljikovim dioksidom pritrđite ventil za preostali tlak ABS (naročniška številka 2.574-006.0), ki je na voljo kot dodatna oprema. Upoštevajte ločena navodila, ki so priložena adapterju.
8. Priključek jeklenke s filtrom za ogljikov dioksid priključite na jeklenko z ogljikovim dioksidom. Prepričajte se, da je med prirobnico z vijakom in jeklenko z ogljikovim dioksidom vstavljen ustrezen tesnilni obroč za jeklenko.
9. Z viličastim ali obročnim ključem (npr. 6.574-337.0) rahlo privijte ozko prekrivno matico prirobnice z vijakom. Široko prekrivno matico držite z viličastim ključem, da ne zvijete cevi za ogljikov dioksid.

#### POZOR

Cevi za ogljikov dioksid ne zvijajte, sicer se lahko poškoduje.

### Vzpostavite omrežni priključek

#### NEVARNOST

##### Nevarnost telesnih poškodb zaradi električnega udara

Uporabljeno vtičnico mora namestiti elektroinštalater in mora biti v skladu z IEC 60364-1.

Naprava je lahko priključena samo na oskrbo s tokom z zaščitno ozemljitvijo.

Uporabljena vtičnica mora biti lahko dostopna in se nahajati na višini med 0,6 m in 1,9 m nad tlemi.

Uporabljena vtičnica mora biti v vidnem polju upravljavca.

Naprava mora biti zaščitena z zaščitnim stikalom na diferenčni tok, 30 mA.

Pred vsako uporabo preverite poškodbe električnega priključnega kabla. Naprave s poškodovanim kablom ne uporabljajte. Poškodovani kabel naj zamenja strokovnjak elektrika.

Kabelski podaljšek mora zagotavljati zaščito IPX4, izvedba kabla pa mora biti vsaj v skladu s H 07 RN-F 3G1.5.

Neustrezni kabelski podaljški so lahko nevarni. Če uporabljate kabelski podaljšek, mora biti primeren za zunanjo uporabo, povezava pa mora biti suha in nad tlemi. Priporočena je uporaba bobna za kabel, ki drži vtičnico vsaj 60 mm nad tlemi.

1. Priključite električni vtič v vtičnico.

### Ponastavitev časa curka

Za obračun delovnega časa lahko števec časa curka pred začetkom dela nastavite na 0.

1. Obrnite programsko stikalo v položaj Ponastavitev.

#### Slika F

- ① Preostali čas do naslednjega servisa
  - ② Čas pršenja od zadnje ponastavitve
  - ③ Gumb za stisnjen zrak/pelete
2. Pritisnite gumb za stisnjen zrak/pelete na pištoli. Čas curka se ponastavi na 0.

## Upravljanje

### NEVARNOST

#### Nevarnost telesnih poškodb

Leteči peleti suhega ledu lahko povzročijo poškodbe ali ozeblino.

Brizgalne pištrole ne usmerite proti ljudem. Na kraju uporabe ne sme biti tretjih oseb, prav tako pa morate poskrbeti (npr. z ograjami), da ne pridejo v bližino. Med delovanjem se ne dotikajte šobe ali curka suhega ledu.

1. Izvedite vsa vzdrževalna dela iz poglavja »Nega in vzdrževanje/vsak dan pred začetkom obratovanja«.
2. Zavarujte delovni prostor, da preprečite vstop ljudi med delom.

### NEVARNOST

#### Nevarnost zadušitve

Nevarnost zadušitve z ogljikovim dioksidom. Peleti suhega ledu so sestavljeni iz trdnega ogljikovega dioksida. Pri uporabi se vsebnost ogljikovega dioksida v zraku na delovnem mestu poveča.

Izpušno cev npr. speljite na prosto, tako da ogljikov dioksid nikogar ne ogrozi.

**Napotek:** Ogljikov dioksid je težji od zraka. Pazite, da ogljikov dioksid ne zaide v nižje prostore, na primer od zunaj v klet pod delavnico.

Za daljše delo (dlje kot 10 minut na dan) in zlasti v majhnih prostorih (manj kot 300 m<sup>3</sup>) priporočamo uporabo opozorilne naprave za ogljikov dioksid.

Znaki visoke koncentracije ogljikovega dioksida v zraku, ki ga dihate:

3–5 % Glavobol, hitro dihanje.

7–10 % Glavobol, slabost, tudi izguba zavesti.

Ko se ti znaki pojavijo, takoj izklopite napravo in se pomaknite na svež zrak. Pred nadaljevanjem dela izboljšajte prezračevanje ali uporabite dihalni aparat.

Upoštevajte varnostni list dobavitelja ogljikovega dioksida.

#### Nevarnost zaradi zdravju škodljivih snovi

Snovi, ki se odstranijo s predmeta čiščenja se vrtničijo v obliki prahu.

Upoštevajte ustrezne varnostne ukrepe, če lahko med čiščenjem nastane škodljiv prah.

#### Nevarnost eksplozije

Mešanica železovega oksida in prahu lahkih kovin se lahko v neugodnih razmerah vname in tvori visoko temperaturo.

Nikoli ne delajte na delih iz lahkih kovin in delih iz železa hkrati.

Pred delom z drugim materialom očistite delovno območje in sesalno napravo.

3. Pri delu v ozkih prostorih zagotovite zadostno izmenjavo zraka, da koncentracija ogljikovega dioksida v zraku v prostoru ostane pod nevarno mejo.

4. Pritrdite lahke predmete za čiščenje.

#### ⚠ NEVARNOST

##### **Nevarnost elektrostatične razelektritve**

*Predmet čiščenja se med postopkom čiščenja lahko elektrostatično nabije. Poznejša razelektritve lahko povzroči poškodbe, elektronski sklopi se lahko poškodujejo. Predmet, ki ga želite očistiti, ozemljite in poskrbite, da ozemljitev ostane priključena med postopkom.*

5. Predmet čiščenja električno ozemljite.
6. Nosite zaščitno obleko, zaščitne rokavice, tesno prilagajoča očala in zaščito za sluh.
7. Aktivirajte dovod stisnjenega zraka.
8. Odprite zaporni ventil na jeklenki z ogljikovim dioksidom.
9. Obrnite programsko stikalo na stopnjo 3.

#### **Slika G**

- ① Programsko stikalo
- ② Stopnja 1:
- ③ Stopnja 2:
- ④ Stopnja 3:
- ⑤ Ponastavitev

10. Izberite varno stojišče in ustrezno držo, da vas povratni sunek pištote ne vrže iz ravnotežja.

#### **Čiščenje s peleti suhega ledu**

1. S tipko Stisnjen zrak/peleti izberite delovanje s curkom peletov. (Kontrolna lučka ne sme svetiti.)

#### **Slika I**

- ① Tipka Stisnjen zrak/peleti s kontrolno lučko sveti rdeče: curek stisnjenega zraka izklopljena: curek peletov
2. Na mestu postavitve nastavite tlak curka na reduktorju tlaka na željeno vrednost. Najvišji tlak: 10 bar. Najnižji tlak:
  - Stopnja 1: 0,7 bar
  - Stopnja 2: 1,4 bar
  - Stopnja 3: 2,8 bar

#### **Napotek**

*Tlak je prikazan na zaslonu. Če najnižji tlak ni dosežen ali je presežen najvišji, prikaz utripa.*

3. Brizgalno pištolo usmerite stran od telesa.
4. Varnostno ročico brizgalne pištote potisnite navzgor in hkrati pritisnite sprožilno ročico.

#### **Slika K**

- ① Varovalna ročica
- ② Sprožilna ročica
- ③ Delovna osvetlitev

Delovna osvetlitev se zažene istočasno s proizvodnjo peletov.

5. Počakajte, da se vzpostavi curek peletov.

#### **POZOR**

**Naprave nikoli ne uporabljajte s prazno jeklenko z ogljikovim dioksidom ali brez nje. Če po 5 minutah brizganja iz brizgalne pištote ne izstopijo peleti, s programskim sti-**

**kalom izberite višjo stopnjo ali zamenjajte jeklenko z ogljikovim dioksidom.**

6. Po potrebi programsko stikalo obrnite nazaj na stopnjo 2 ali 1.

#### **POZOR**

##### **Nevarnost poškodovanja**

*Izstopijo lahko grobi peleti.*

*Najprej preverite učinkovitost čiščenja na nevidnem mestu, da se izognete poškodbam.*

#### **Napotek**

*Pri prekinitvah brizganja s suhim ledom, zvišajte tlak curka ali nastavite nižjo raven na programskem stikalu.*

7. Curek peletov usmerite na predmet, ki ga želite očistiti, in s curkom odstranite umazanijo.
8. Spustite sprožilno ročico. Curek peletov se ustavi. Delovna osvetlitev ugasne po 30 sekundah.
9. Brizgalno pištolo vstavite v držalo naprave z zadrževalnim stožcem.

#### **Slika J**

- ① Ročaj
- ② Zadrževalni stožec
- ③ Brizgalna pištola

10. Če delovni premor traja dlje kot 30 minut, zaprite zaporni ventil na jeklenki z ogljikovim dioksidom.

#### **Stisnjen zrak brez curka peletov**

Razsuto umazanijo lahko odstranite s stisnjenim zrakom brez peletov suhega ledu.

1. S tipko Stisnjen zrak/peleti izberite delovanje s stisnjenim zrakom. (kontrolna lučka mora svetiti rdeče)

#### **Slika I**

- ① Tipka Stisnjen zrak/peleti s kontrolno lučko sveti rdeče: curek stisnjenega zraka izklopljena: curek peletov
2. Varnostno ročico brizgalne pištote potisnite navzgor in hkrati pritisnite sprožilno ročico.

#### **Slika K**

- ① Varovalna ročica
- ② Sprožilna ročica
- ③ Delovna osvetlitev

Iz šobe za curek priteče stisnjen zrak in delovna osvetlitev je aktivna.

3. Usmerite curek stisnjenega zraka na čiščeni objekt in odstranite umazanijo.
4. Spustite sprožilno ročico. Curek stisnjenega zraka se ustavi. Delovna osvetlitev ugasne po 30 sekundah.
5. Brizgalno pištolo vstavite v držalo naprave z zadrževalnim stožcem.
6. Če delovni premor traja dlje kot 30 minut, zaprite zaporni ventil na jeklenki z ogljikovim dioksidom.

#### **Konec uporabe**

1. Spustite sprožilno ročico brizgalne pištote.
2. Zaprite zaporni ventil na jeklenki z ogljikovim dioksidom.

3. Aktivirajte sprožilno ročico na brizgalni pištoli, da se zaustavi izstop peletov.
4. Programsko stikalo obrnite na stopnjo 1.
5. Zaprite oskrbo s stisnjenim zrakom.
6. Vlecite sprožilno ročico na brizgalni pištoli, dokler stisnjen zrak ne izstopi iz naprave.
7. Programsko stikalo obrnite v položaj »0/OFF«.
8. Električni vtič izvlecite iz vtičnice.
9. Navijte omrežni kabel, obesite ga na držalo za gibko cev/kabel in ga pritrdite z gumijastim napenjalom.

#### **Slika L**

- ① Omrežni kabel
- ② Držalo za gibko cev/kabel
- ③ Gumijasto napenjalno
- ④ Izpustna cev
10. Z naprave odstranite cev za stisnjen zrak.
11. Navijte izpustno cev, obesite jo na držalo za gibko cev/kabel in jo pritrdite z gumijastim napenjalom.
12. Navijte brizgalno gibko cev sredstva in jo obesite na držalo brizgalne gibke cevi sredstva.
13. Brizgalno pištolo s stožcem vstavite v držalo naprave.

## **Transport**

#### ⚠ PREVIDNOST

##### **Nevarnost nesreč in telesnih poškodb**

*Pri transportu in skladiščenju upoštevajte težo naprave, glejte poglavje Tehnični podatki.*

#### **POZOR**

##### **Nevarnost poškodovanja**

*Pri transportu v ležečem položaju lahko uhaja motorno olje. Kasnejše pomanjkanje olja lahko povzroči škodo pri naslednjem obratovanju.*

*Napravo transportirajte samo v pokončnem položaju.*

1. Pred transportom izvedite vse korake v poglavju »Konec uporabe«.
2. Sprostite parkirne zavore na krmilnih kolescih in potisnite napravo pri potisnem stremenu.
3. Pred nalaganjem v vozilo, odstranite steklenico z ogljikovim dioksidom iz naprave.
4. Napravo lahko dvigneta 2 osebi. Vsaka oseba uporabi ročaj na spodnji strani naprave, z drugo roko pa jo podpira na zgornjem robu.
5. Za prevoz v vozilih blokirajte parkirne zavore na krmilnih kolescih in napravo pritrdite z napenjalnim pasom.

#### **Slika M**

## **Skladiščenje**

#### ⚠ PREVIDNOST

##### **Nevarnost nesreč in telesnih poškodb.**

*Pri transportu in skladiščenju upoštevajte težo naprave, glejte poglavje Tehnični podatki.*

Napravo je dovoljeno skladiščiti samo v notranjih prostorih.

## ⚠ NEVARNOST

### Nevarnost zadušitve

Ogljikov dioksid se lahko nabira v zaprtih prostorih in povzroči smrt zaradi zadušitve. Jeklenke z ogljikovim dioksidom (tudi če so priključene na napravo) shranjujte samo na dobro prezračevanih mestih.

## Nega in vzdrževanje

### Navodila za vzdrževanje

Redno vzdrževanje v skladu s sledečim vzdrževalnim načrtom je osnova za varno obratovanje naprave.

Uporabljajte izključno originalne nadomestne dele ali s strani proizvajalca priporočene dele, kot so:

- nadomestni in obrabni deli,
- deli pribora,
- sredstva za obratovanje,
- čistila.

## ⚠ NEVARNOST

### Nevarnost nesreče

Naprava se lahko nenamerno zažene. Hladni deli naprave ali tekoči ogljikov dioksid lahko povzročijo omrzline. Plinast ogljikov dioksid lahko povzroči smrt zaradi zadušitve.

Pred izvajanjem del na napravi izvedite vse korake iz poglavja »Zaključek obratovanja«. Počakajte, da se naprava ogreje, ali pa nosite zaščitno obleko proti mrazu. Nikoli ne dajajte suhega ledu v usta.

## POZOR

### Nevarnost poškodovanja

Nepravilna čistila lahko poškodujejo napravo in brizgalno pištolo.

Naprave in brizgalne pištole nikoli ne čistite z razredčili, bencinom ali čistili, ki vsebujejo olje.

### Pogodba o vzdrževanju

Da bi zagotovili zanesljivo delovanje naprave, vam priporočamo, da sklenete pogodbo

o vzdrževanju. Obrnite se na pristojno servisno službo podjetja KÄRCHER.

### Vzdrževalni načrt

#### Vsak dan pred začetkom uporabe

1. Natančno preglejte peskalno cev za razpoke, pregibe in druge poškodbe. Mehka mesta na cevi kažejo na obrabo na notranji strani cevi. Poškodovano ali obrabljeno cev zamenjajte z novo.
2. Preglejte morebitne poškodbe električnih kablov in priključkov. Pokvarjene dele naj zamenja servisna služba.

#### Po vsakih 100 obratovalnih urah

1. Preverite, ali so spoji na gibki cevi za brizgalno sredstvo in na napravi poškodovani in obrabljeni. Zamenjajte okvarjeno gibko cev za brizgalno sredstvo, okvarjene spoje na napravi pa naj zamenja servisna služba.

#### Po vsakih 500 obratovalnih urah ali enkrat letno

1. Napravo naj preveri pooblaščen servisna služba.

#### Vsaki 2 leti:

1. Vsaki dve leti zamenjajte peskalno cev.

### Preizkusi

V skladu z DGUV R 100-500 mora strokovnjak na napravi opraviti naslednje preizkuse. Rezultate preizkusa je treba zabeležiti v potrdilo o preizkusu. Potrdilo o preizkusu mora upravljavec naprave hraniti do naslednjega preizkusa.

### Po več kot enoletni prekinitvi delovanja

1. Preverite pravilno stanje in delovanje naprave.

### Po zamenjavi lokacije dela

1. Preverite napravo glede ustreznega stanja, delovanja in namestitve.

### Po popravilih ali spremembah, ki lahko vplivajo na varnost obratovanja

1. Preverite napravo glede ustreznega stanja, delovanja in namestitve.

## Pomoč pri motnjah

## ⚠ NEVARNOST

### Nevarnost nesreče

Naprava se lahko nenamerno zažene. Hladni deli naprave ali tekoči ogljikov dioksid lahko povzročijo omrzline. Plinast ogljikov dioksid lahko povzroči smrt zaradi zadušitve.

Pred izvajanjem del na napravi izvedite vse korake iz poglavja »Zaključek obratovanja«. Počakajte, da se naprava ogreje, ali pa nosite zaščitno obleko proti mrazu. Nikoli ne dajajte suhega ledu v usta.

## POZOR

### Nevarnost poškodovanja

Nepravilna čistila lahko poškodujejo napravo in brizgalno pištolo.

Naprave in brizgalne pištole nikoli ne čistite z razredčili, bencinom ali čistili, ki vsebujejo olje.

### Prikaz motenj

Motnje so prikazane s kontrolnimi lučkami na upravljalnem polju.

### Slika N

- ① Prikaz motenj brizgalne pištole
- ② Prikaz motenj oskrbe s stisnjenim zrakom
- ③ Prikaz motenj pri proizvodnji peletov
- ④ Prikaz motenj pri doziranju peletov

### Odpravljanje težav

Motnje imajo pogosto enostaven vzrok, ki ga lahko odpravite sami s pomočjo naslednjega seznama. V primeru dvoma ali pri motnjah, ki niso navedene tukaj, stopite v stik s pooblaščenim servisno službo.

Napaka	Odpravljanje
Indikator napake brizgalne pištole sveti	<ul style="list-style-type: none"><li>• Ne aktivirajte sprožilca pištole, preden jo vklopite.</li><li>• Odstranite pritrditev na sprožilcu pištole.</li></ul>
Indikator napake brizgalne pištole utripa	<ul style="list-style-type: none"><li>• Preverite, ali je krmilni vod pištole priključen na napravo.</li><li>• Preverite morebitno poškodovanost krmilnega voda na peskalni cevi.</li></ul>
Indikator napake dovoda stisnjenega zraka sveti	<ul style="list-style-type: none"><li>• Povečajte zračni tlak.</li></ul>
Indikator napake dovoda stisnjenega zraka utripa	<ul style="list-style-type: none"><li>• Preverite, če je izpušna cev zamašena.</li><li>• Jeklenka z ogljikovim dioksidom je prevroča in ima zato previsok tlak. Napravo, vključno z jeklenko z ogljikovim dioksidom, postavite na hladnejše mesto ali jo zaščitite pred neposredno sončno svetlobo.</li></ul>
Sveti prikaz motenj pri proizvodnji peletov	<ul style="list-style-type: none"><li>• Pustite, da se naprava odtali. Preverite filter za ogljikov dioksid in ga po potrebi zamenjajte. Nato izvedite ponastavitev.</li><li>• Če se motnja ponavlja, zamenjajte jeklenko za ogljikov dioksid.</li></ul>
Sveti prikaz motenj pri doziranju peletov	<ul style="list-style-type: none"><li>• Napravo izklopite in ponovno vklopite.</li><li>• Če prikaz motenj še vedno sveti, se obrnite na servisno službo.</li></ul>
Utripa prikaz motenj pri doziranju peletov	<ul style="list-style-type: none"><li>• Počakajte, da se dozirni motor ohladi. Napravo postavite tako, da lahko zrak od spodaj priteče v napravo. Po potrebi se obrnite na servisno službo.</li></ul>
Kontrolna lučka napajanja ne sveti	<ul style="list-style-type: none"><li>• Priključite električni vtič v vtičnico.</li><li>• Preverite napajanje na lokaciji.</li></ul>
Lučka za stisnjen zrak ne svetli	<ul style="list-style-type: none"><li>• Na napravo priključite cev za stisnjen zrak.</li><li>• Odprite zaporni ventil dovoda stisnjenega zraka na lokaciji.</li></ul>
Naprava ne deluje	<ul style="list-style-type: none"><li>• Preverite kontrolne lučke in indikatorje napak.</li><li>• Izvedite ponastavitev.</li></ul>

Napaka	Odpravljanje
<b>Nizka čistilna zmogljivost</b>	<ul style="list-style-type: none"> <li>● Programsko stikalo prestavite na višjo stopnjo.</li> <li>● Povečajte tlak curka.</li> <li>● Preverite nivo napolnjenosti jeklenke z ogljikovim dioksidom.</li> <li>● Ne uporabljajte segrete jeklenke z ogljikovim dioksidom. Jeklenko z ogljikovim dioksidom zaščitite pred toplotnim sevanjem. Če je temperatura ogljikovega dioksida višja od 31 °C, se stopnja učinka proizvodnje peletov močno zmanjša.</li> <li>● Počakajte, da se gibka cev za brizgalno sredstvo in brizgalna pištola odtalita, da odpravite zamašitev. Nato povečajte tlak curka.</li> </ul>
<b>Premajhno doziranje peletov</b>	<ul style="list-style-type: none"> <li>● Programsko stikalo prestavite na višjo stopnjo.</li> <li>● Zamenjajte filter za ogljikov dioksid med jeklenko z ogljikovim dioksidom in napravo.</li> </ul>
<b>Ponavljajoče se prekinitve v curku suhega ledu</b>	<ul style="list-style-type: none"> <li>● Programsko stikalo obrnite na nižjo stopnjo ali pa povečajte tlak curka.</li> <li>● Če je šoba curka blokirana: <ul style="list-style-type: none"> <li>a Takoj zaprite jeklenko z ogljikovim dioksidom.</li> <li>b Pustite, da se naprava hladi najmanj 30 minut.</li> <li>c Povečajte tlak curka.</li> <li>d Napravo zaženite z zaprto jeklenko z ogljikovim dioksidom, da odstranite ostanke peletov.</li> </ul> </li> </ul>

### Izvedite ponastavitev

1. Z izvijačem pritisnite gumb za ponastavitev na napravi.

Slika O

### Obnova filtra za ogljikov dioksid

#### POZOR

#### Motnje v delovanju

Onesnažen ogljikov dioksid lahko povzroči motnje v delovanju.

Med delom na filtru za ogljikov dioksid pazite, da v napravo ne vnesete umazanije.

#### POZOR

#### Motnje v delovanju

Motnje v delovanju zaradi onesnaženja.

Po vsakem odvijanju zapornega vijaka je treba zamenjati filter za ogljikov dioksid in bakren tesnilni obroč. Če tega ne storite, se lahko delci odtrgajo od filtra za ogljikov dioksid in povzročijo motnje v delovanju.

#### Napotek

Filter za ogljikov dioksid se izpere in očisti takoj, ko priključek jeklenke pod tlakom odklopite od jeklenke z ogljikovim dioksidom. Redna menjava filtra za ogljikov dioksid zato ni potrebna.

1. Zaprite zaporni ventil na jeklenki z ogljikovim dioksidom.
2. Približno 1 minuto uporabljajte napravo na najvišji stopnji, da v cevi za ogljikov dioksid ne bo več tlaka.
3. Odvijte prirobnico z vijakom na jeklenki z ogljikovim dioksidom.
4. Previdno odvijte zaporni vijak s prirobnico z vijakom. Pri tem pustite prirobnico z vijakom viseti navzdol, da v cev za ogljikov dioksid ne pride umazanija.

Slika P

- ① Prirobnica z vijakom
- ② Filter za ogljikov dioksid
- ③ Bakren tesnilni obroč
- ④ Zapiralni vijak
5. Odstranite filter za ogljikov dioksid.
6. S sesalnikom očistite zaporni vijak in prirobnico z vijakom.
7. Novi filter za ogljikov dioksid z roko previdno pritisnite na zaporni vijak.
8. Obnovite bakren tesnilni obroč.

9. Zategnite zaporni vijak tako, da z viličastim ključem držite širok šesterkotnik prirobnice z vijakom.  
Navor za privijanje: 80 Nm.

### Garancija

V vsaki državi veljajo garancijski pogoji, ki jih je izdala naša pristojna prodajna družba. V garancijskem roku bodo morebitne motnje v delovanju naprave odpravljene brezplačno, če je njihov vzrok napaka v materialu ali napaka pri proizvodnji. Pri uveljavljanju garancije zagotovite dokazilo o nakupu in stopite v stik s prodajalcem ali z najbližjo servisno službo.

Naslov najdete na hrbtni strani.

### Pribor

#### Ventil za preostali tlak ABS

Številka za naročilo 2.574-006.0

Potrebno pri uporabi jeklenk z ogljikovim dioksidom z ventilom za preostali tlak.

### Tehnični podatki

		IB 10/ 8 L2P
<b>Električni priključek</b>		
Napetost omrežja	V	220... 230
Število faz	~	1
Frekvenca	Hz	50...6 0
Priključna moč	kW	1,0
Stopnja zaščite		IPX4
Izhodni tok, tipično	mA	<3,5
Zaščitno stikalo FI	delta I,	0,03 A
<b>Priključek za stisnjeni zrak</b>		
Cev za stisnjen zrak, nominalni premer (min.)	cola	0,5
Tlak (maks.)	MPa (bar)	1,0 (10)
Poraba stisnjenega zraka, maks.	m <sup>3</sup> /min	0,8
<b>Podatki o zmogljivosti naprave</b>		
Tlak curka, maks.	MPa (bar)	1,0 (10)
Tlak curka, min. stopnja 1	MPa (bar)	0,07 (0,7)

		IB 10/ 8 L2P
Tlak curka, min. stopnja 2	MPa (bar)	0,14 (1,4)
Tlak curka, min. stopnja 3	MPa (bar)	0,28 (2,8)
Poraba ogljikovega dioksida	kg/h	20...6 0
Povratni sunek brizgalne pištole, maks.	N	40

### Jeklenka z ogljikovim dioksidom

Maksimalna količina polnjenja	kg	37,5
Premer, maks.	mm	220

### Okoljski pogoji

Izmenjava zraka	m <sup>3</sup> /h	2000
-----------------	-------------------	------

### Mere in mase

Tipična obratovalna teža (brez jeklenke z ogljikovim dioksidom)	kg	95
---	----	----

Dolžina	mm	866
---------	----	-----

Širina	mm	443
--------	----	-----

Višina brez jeklenke z ogljikovim dioksidom	mm	970
---	----	-----

### Ugotovljene vrednosti v skladu s standardom EN 60335-2-79

Vrednost tresljajev za dlan/roke	m/s <sup>2</sup>	0,08
----------------------------------	------------------	------

Raven tlaka hrupa	dB(A)	95
-------------------	-------	----

Raven moči hrupa LWA + negotovost KWA	dB(A)	115
---------------------------------------	-------	-----

Pridržujemo si pravico do tehničnih sprememb.

### Izjava EU o skladnosti

S tem izjavljamo, da v nadaljevanju navedeni stroj zaradi svoje zasnove in konstrukcije ter v izvedbi, kakršno dajemo na tržišče, ustreza osnovnim zahtevam glede varnosti in varovanja zdravja v skladu z EU-direktivami. V primeru sprememb na stroju brez našega soglasja ta izjava izgubi veljavnost.

Izdelek: Pihalnik ledu  
Tip:  
1.574-xxx (IB 10/8 L2P)

**Zadevne EU-direktive**  
2006/42/ES (+2009/127/ES)



2014/30/EU  
2011/65/EU  
2009/125/ES + 2009/1781

### Uporabljeni harmonizirani standardi

EN 60335-1  
EN IEC 63000: 2018  
EN 62233: 2008  
EN 55014-1: 2017 + A11: 2020  
EN 55014-2: 2015  
EN 61000-3-2: 2014  
EN 61000-3-3: 2013

Podpisniki ravna po navodilih in s pooblastilom uprave.



H. Jenner  
Chairman of the Board of Management



S. Reiser  
Director Regulatory Affairs & Certification

Pooblaščenca oseba za dokumentacijo:

S. Reiser

Alfred Kärcher SE & Co. KG

Alfred-Kärcher-Str. 28 - 40

71364 Winnenden (Nemčija)

Tel.: +49 7195 14-0

Faks: +49 7195 14-2212

Winnenden, 1. 2. 2021

## Spis treści

Wskazówki ogólne .....	129
Zastosowanie zgodne z przeznaczeniem .....	129
Funkcja .....	129
Ochrona środowiska .....	129
Wskazówki dotyczące bezpieczeństwa .....	129
Urządzenia zabezpieczające .....	131
Akcesoria i części zamienne .....	131
Zakres dostawy .....	131
Elementy obsługi .....	131
Uruchamianie .....	131
Obsługa .....	133
Zakończenie pracy .....	134
Transport .....	134
Składowanie .....	134
Czyszczenie i konserwacja .....	134
Usuwanie usterek .....	135
Gwarancja .....	136
Akcesoria .....	136
Dane techniczne .....	136
Deklaracja zgodności UE .....	136

## Wskazówki ogólne

 Przed pierwszym uruchomieniem urządzenia należy przeczytać oryginalną instrukcję obsługi i postępować zgodnie z jej zaleceniami. Oryginalną instrukcją obsługi przechować do późniejszego wykorzystania lub dla kolejnego właściciela.

## Zastosowanie zgodne z przeznaczeniem

- Urządzenie służy do usuwania zabrudzeń granulkami suchego lodu, które są przyspieszane przez strumień powietrza.
- W urządzeniu wytwarzane są granulki suchego lodu. Wymaga to doprowadzania ciekłego dwutlenku węgla z butli z rurką zanurzeniową.

- Urządzenia nie wolno eksploatować w atmosferze wybuchowej.
- W miejscu użytkowania należy przestrzegać minimalnej wymiany powietrza podanej w rozdziale „Dane techniczne”.
- Obudowę urządzenia może zdejmować w celu konserwacji tylko serwis KÄRCHER.

## Jakość CO<sub>2</sub>

Aby zapewnić bezproblemową pracę, zastosowany dwutlenek węgla musi odpowiadać przynajmniej następującym specyfikacjom:

- Techniczny dwutlenek węgla klasy 2.5 lub lepszej
- Czystość  $\geq 99,5\%$
- Zawartość wody (H<sub>2</sub>O)  $\leq 250$  ppm
- NVOC (olej i tłuszcz)  $\leq 2$  ppm

## Funkcja

Zestawiony dwutlenek węgla uzyskuje się poprzez rozprężanie ciekłego dwutlenku węgla. Powstający w trakcie tego procesu gazowy dwutlenek węgla odprowadzany jest z miejsca pracy przez wąż odprowadzający.

W urządzeniu z zestawionego dwutlenku węgla wytwarzany jest poprzez prasowanie granulki suchego lodu.

Sprężone powietrze dociera do pistoletu strumieniowego przez zawór elektromagnetyczny. Ciśnieniem powietrza steruje miejscowy reduktor ciśnienia. Po uruchomieniu dźwigni spustowej pistoletu zawór otwiera się i strumień powietrza wydostaje się z pistoletu. Ponadto granulki suchego lodu są dozowane do strumienia powietrza przez urządzenie dozujące. Granulki suchego lodu uderzają w czyszczoną powierzchnię i usuwają brud. Granulki zimnego suchego lodu o temperaturze  $-79^{\circ}\text{C}$  powodują również naprężenia termiczne między brudem a czyszczonym przedmiotem, co również przyczynia się do usunięcia brudu. Ponadto suchy lód po uderzeniu natychmiast zamienia się w gazowy dwutlenek węgla, w ten sposób powiększając swoją objętość 700 razy. W rezultacie brud, który wnikał w suchy lód, jest zdmuchiwany.

## Ochrona środowiska

 Materiały, z których wykonano opakowania, nadają się do recyklingu. Opakowania poddaje utylizacji przyjaznej dla środowiska naturalnego.

 Elektryczne i elektroniczne urządzenia zawierają cenne surowce wtórne, a często również takie części składowe jak baterie, akumulatory lub olej, które w razie niewłaściwej obsługi lub nieprawidłowej utylizacji mogą stanowić potencjalne zagrożenie dla zdrowia ludzkiego i środowiska naturalnego. Jednak te części składowe są niezbędne do prawidłowej pracy urządzenia. Urządzeń oznaczonych tym symbolem nie można wyrzucać do odpadów z gospodarstw domowych.

## Wskazówki dotyczące składników (REACH)

Aktualne informacje dotyczące składników można znaleźć na stronie: [www.kaercher.com/REACH](http://www.kaercher.com/REACH)

## Wskazówki dotyczące bezpieczeństwa

Urządzenie może być obsługiwane tylko przez osoby, które przeczytały i zrozumiały niniejszą instrukcję obsługi. W szczególności należy przestrzegać wszystkich instrukcji bezpieczeństwa.

Instrukcję obsługi należy przechowywać w taki sposób, aby była zawsze dostępna dla operatora.

Użytkownik urządzenia musi przeprowadzić ocenę ryzyka na miejscu i upewnić się, że operatorzy zostali odpowiednio przeszkoleni.

## Stopnie zagrożenia

### ⚠ NIEBEZPIECZEŃSTWO

- Wskazówka dot. bezpośredniego zagrożenia, prowadzącego do ciężkich obrażeń ciała lub do śmierci.

### ⚠ OSTRZEŻENIE

- Wskazówka dot. możliwie niebezpiecznej sytuacji, mogącej prowadzić do ciężkich obrażeń ciała lub śmierci.

### ⚠ OSTROŻNIE

- Wskazówka dot. możliwie niebezpiecznej sytuacji, która może prowadzić do lekkich zranień.

### UWAGA

- Wskazówka dot. możliwie niebezpiecznej sytuacji, która może prowadzić do szkód materialnych.

## Symbole na urządzeniu



**Niebezpieczeństwo powodowane przez latające granulki suchego lodu.**

Nie kierować pistoletu na ludzi. Usunąć osoby trzecie z miejsca użytkowania i trzymać je z dala (np. poprzez zastosowanie barier) podczas pracy urządzenia. Podczas pracy nie dotykać dyszy ani strumienia suchego lodu.



**CO<sub>2</sub> Ryzyko uduszenia dwutlenkiem węgla.**

Podczas pracy wzrasta zawartość dwutlenku węgla w powietrzu na stanowisku

pracy.

Upewnić się, że w miejscu pracy następuje wystarczająca wymiana powietrza.

Na przykład wąż odprowadzający należy ułożyć na zewnątrz, aby nikomu nie zagrażał dwutlenek węgla.

Wskazówka: Dwutlenek węgla jest cięższy od powietrza. Upewnić się, że dwutlenek węgla nie przedostaje się (przeływa) np. z zewnątrz do piwnicy poniżej warsztatu.

W przypadku dłuższych prac z użyciem strumienia gazu (trwających dłużej niż 10 minut dziennie), a zwłaszcza w małych pomieszczeniach (poniżej 300 m<sup>3</sup>), zalecamy noszenie urządzenia ostrzegającego o obecności dwutlenku węgla.

Oznaki wysokiego stężenia dwutlenku węgla:

3–5% Ból głowy, przyspieszony oddech.  
7–10% Ból głowy, nudności, ewentualnie utrata przytomności.

Jeśli wystąpią takie objawy, natychmiast wyłączyć urządzenie i zaczerpnąć świeżego powietrza. Przed wznowieniem pracy poprawić wentylację lub zastosować aparat oddechowy.

Dwutlenek węgla jest cięższy od powietrza i gromadzi się w wąskich przestrzeniach, miejscach niżej położonych lub w zamkniętych pojemnikach. Zadbaj o odpowiednią wentylację stanowiska pracy.

Przestrzegaj karty charakterystyki od dostawcy dwutlenku węgla.



### **Ryzyko obrażeń i ryzyko uszkodzenia wskutek działania ładunków elektrostatycznych.**

Podczas czyszczenia przedmiot czyszczony może się naładować elektrostatycznie.

Uziemić czyszczony obiekt i utrzymywać go w stanie uziemionym do zakończenia procesu czyszczenia.

### **Niebezpieczeństwo porażenia prądem elektrycznym**

Nie otwierać urządzenia. Prace przy urządzeniu może wykonywać wyłącznie serwis firmy KÄRCHER.



### **Ryzyko obrażeń wskutek oparzenia zimnem.**

Suchy lód ma temperaturę -79°C. Nie należy dotykać suchego lodu ani zimnych części urządzenia.



### **Niebezpieczeństwo odniesienia obrażeń w wyniku przewrócenia się butli z dwutlenkiem węgla, niebezpieczeństwo uduszenia spowodowane przez dwutlenek węgla**

Butelkę z dwutlenkiem węgla należy dobrze zamocować.



### **Ryzyko obrażeń przez latające granulki suchego lodu i cząsteczki brudu.**

Nosić okulary ochronne.

### **Niebezpieczeństwo uszkodzenia słuchu.**

Nosić ochronę słuchu.



### **Ryzyko obrażeń przez latające granulki suchego lodu i cząsteczki brudu.**

Nosić rękawice ochronne zgodnie z EN 511.



### **Ryzyko obrażeń przez latające granulki suchego lodu i cząsteczki brudu.**

Zakładać odzież ochronną z długimi rękawami.



### **Uwaga! Możliwe trwałe uszkodzenia.**

Ślady tłuszczu lub oleju przeszkadzają w tworzeniu się zestalonego dwutlenku węgla w urządzeniu. Nie używać smaru, oleju ani innych smarów na złączce, gwincie butli z dwutlenkiem węgla lub węży z dwutlenkiem węgla.

## **Ogólne zasady bezpieczeństwa**

### **⚠ NIEBEZPIECZEŃSTWO**

**Niebezpieczeństwo odniesienia obrażeń**  
Urządzenie może się uruchomić bez nadzoru.

Przed rozpoczęciem prac przy urządzeniu wyciągnąć wtyczkę z gniazdka.

**Niebezpieczeństwo odniesienia obrażeń**  
Suchy lód i zimne części urządzenia w przypadku dotknięcia mogą spowodować oparzenie zimnem.

Założyć odzież chroniącą przed zimnem lub pozwolić urządzeniu się rozgrzać przed rozpoczęciem pracy przy urządzeniu.

Nigdy nie wkładać suchego lodu do ust.

**Niebezpieczeństwo odniesienia obrażeń**  
Strumień suchego lodu może być niebezpieczny, jeśli jest stosowany nieprawidłowo.

Nie kierować strumienia pod wysokim ciśnieniem na inne osoby, zwierzęta, podłączone wyposażenie elektryczne ani na samo urządzenie.

Nie kierować strumienia pod wysokim ciśnieniem na siebie ani na innych, aby np. oczyścić odzież lub obuwie.

**Niebezpieczeństwo odniesienia obrażeń**  
Lekkie przedmioty mogą zostać uniesione przez strumień suchego lodu.

Przed rozpoczęciem czyszczenia zamocować lekkie przedmioty.

### **Niebezpieczeństwo uduszenia**

Zwiększone stężenie dwutlenku węgla we wdychanym powietrzu może prowadzić do śmiertci w wyniku uduszenia.

Upewnić się, że w pobliżu wlotów powietrza nie dochodzi do emisji spalin.

Zapewnić odpowiednią wentylację miejsca pracy i upewnić się, że spaliny są prawidłowo odprowadzane.

### **⚠ OSTRZEŻENIE**

**Niebezpieczeństwo odniesienia obrażeń**  
Siła odrzutu pistoletu strumieniowego może spowodować, że użytkownik straci równowagę.

Należy znaleźć bezpieczne miejsce do stania i mocno trzymać pistolet, pociągając za spust.

**Niebezpieczeństwo odniesienia obrażeń**  
Granulki suchego lodu i cząsteczki brudu mogą uderzyć i zranić ludzi.

Nie używać urządzenia, gdy inne osoby znajdują się w jego zasięgu, chyba że mają na sobie odzież ochronną.

Nie używać urządzenia, jeśli kabel połączeniowy lub ważne części urządzenia są uszkodzone, np. urządzenia zabezpieczające, wąż materiału strumieniowego, pistolet strumieniowy.

## **Instrukcje bezpieczeństwa dotyczące butli gazowych**

### **⚠ NIEBEZPIECZEŃSTWO**

#### **Ryzyko pęknięcia, ryzyko uduszenia**

Butle z gazem mogą pęknąć, jeśli staną się zbyt gorące lub zostaną uszkodzone mechanicznie. Wydostający się dwutlenek węgla może spowodować śmierć przez uduszenie.

Chronić butle z gazem przed nadmiernym nagrzewaniem, ogniem, niebezpieczną korozją, uszkodzeniami mechanicznymi i nieuprawnionym dostępem.

Butle z gazem należy przechowywać tak, aby nie ograniczać dróg ewakuacyjnych.

Nie przechowywać butli z gazem w pomieszczeniach podziemnych, na schodach, w korytarzach, przejściach i garażach.

Nie przechowywać butli z gazem razem z materiałami łatwopalnymi.

Butle z gazem przechowywać w pozycji pionowej.

Zabezpieczyć butle z gazem przed przewróceniem się lub upadkiem.

Przed przetransportowaniem butli z gazem zamknąć zawór butli.

Butle z gazem przewozić wózkiem lub pojazdem i zabezpieczyć butle przed upadkiem.

Przed podniesieniem butli z gazem należy pociągnąć nasadkę ochronną, aby sprawdzić, czy nasadka jest dobrze zamocowana.

Zabezpieczyć butle z gazem w miejscu użytkowania przed przewróceniem.

Nie otwierać zaworu butli, aby sprawdzić ciśnienie.

Otwierać i zamykać zawór butli wyłącznie ręcznie, bez pomocy narzędzi.

Sprawdzić szczelność połączenia zaworu butli z przyłączem urządzenia.

Zamykać zawór butli na przerw w pracy i po jej zakończeniu, aby zapobiec niekontrolowanemu ulatnianiu się gazu.

Butle z gazem należy opróżniać tylko do tego stopnia, aby w butli pozostało niewielkie ciśnienie resztkowe, zapobiegające przedostawaniu się ciał obcych.

Po opróżnieniu butli z gazem do poziomu ciśnienia resztkowego należy przed odkręceniem urządzenia pobierającego najpierw zamknąć zawór butli. W butli z gazem nadal występuje znaczne ciśnienie resztkowe.

Przed zwrotem przykręcić nakrętkę zabezpieczającą i nasadkę ochronną na butle z gazem.

Jeśli gaz uchodzi w sposób niekontrolowany, zamknąć zawór butli. Jeśli nie można zatrzymać wydostawania się gazu, wynieść butle na zewnątrz lub opuścić pomieszczenie, zamknąć dostęp, po czym wejść i przewietrzyć pomieszczenie tylko wtedy, gdy pomiar stężenia wyklucza niebezpieczeństwo.

## **Przepisy i wytyczne**

Poniższe przepisy i wytyczne dotyczą eksploatacji tego systemu w Republice Federalnej Niemiec (dostępne w Carl Heymanns Verlag KG, Luxemburger Strasse 449, 50939 Kolonia):

- DGUV R 100-500 Praca z oczyszczaczami strumieniowo-ściernymi
- DGUV 113-004 Praca w ograniczonej przestrzeni
- DGUV 113-004 Stosowanie odzieży ochronnej

- DGUV 113-004 Stosowanie rękawic ochronnych
- DGUV 113-004 Praca z urządzeniami do oczyszczania strumieniowo-ściernego
- DGUV 213-056 Detektor gazu
- VDMA 24389 Systemy do czyszczenia suchym lodem - wymagania bezpieczeństwa

### Wyłączanie w razie niebezpieczeństwa

1. Zwolnić dźwignię spustową pistoletu.
2. Ustawić przełącznik programów w pozycji „0/OFF”.
3. Zamknąć zawór odcinający na butli z dwutlenkiem węgla.
4. Odciąć dopływ sprężonego powietrza.

### Urządzenia zabezpieczające

#### ⚠ OSTROŻNIE

**Brak urządzeń zabezpieczających lub zmiany wprowadzone w urządzeniach** Urządzenia zabezpieczające służą ochronie użytkownika.

*Dlatego nigdy nie wolno zmieniać ani pomijać urządzeń zabezpieczających.*

### Dźwignia zabezpieczająca

Dźwignia bezpieczeństwa zapobiega niezamierzonemu uruchomieniu pistoletu. Dźwignię spustową można uruchomić tylko wtedy, gdy dźwignia bezpieczeństwa została wcześniej podniesiona.

### Akcesoria i części zamienne

Należy stosować tylko oryginalne akcesoria i części zamienne, ponieważ gwarantują one bezpieczną i bezawaryjną pracę urządzenia.

Informacje dotyczące akcesoriów i części zamiennych można znaleźć na stronie [www.kaercher.com](http://www.kaercher.com).

### Odzież ochronna

Okulary ochronne zapewniające pełną widoczność, z powłoką przeciw zaparowaniu, nr części: 6.321-208.0

Rękawice chroniące przed zimnem z profilem antypoślizgowym, kategoria III wg EN 511, nr części: 6.321-210.0

Ochronniki słuchu z pałąkiem, nr części: 6.321-207.0

### Zakres dostawy

Podczas rozpakowywania urządzenia należy sprawdzić, czy w opakowaniu znajdują się wszystkie elementy. W przypadku stwierdzenia braków w akcesoriach lub szkód powstałych w transporcie należy zwrócić się do dystrybutora.

### Elementy obsługi

#### Rysunek A

- ① Kółko skrętne z hamulcem postojowym
- ② Złącze węża materiału strumieniowego
- ③ Złącze przewodu strumieniowego
- ④ Panel obsługi
- ⑤ Pałak przesuwny
- ⑥ Uchwyt do pistoletu strumieniowego
- ⑦ Powierzchnia do odkładania
- ⑧ Uchwyt dyszy

- ⑨ Wyświetlacz
- ⑩ Przełącznik programów
- ⑪ Wskazanie usterki dozowania granulatu
  - świeci na czerwono: silnik napędowy urządzenia dozującego jest zablokowany
  - miga na czerwono: silnik napędowy urządzenia dozującego jest przegrzany
- ⑫ Sygnalizacja usterki wytwarzanie granulatu
  - świeci na czerwono: Silnik napędowy do wytwarzania granulatu jest zablokowany
- ⑬ Wskaźnik usterki zasilania sprężonym powietrzem
  - świeci na czerwono: zbyt niskie ciśnienie zasilania sprężonym powietrzem
  - miga na czerwono: ciśnienie wewnętrzne jest zbyt wysokie
- ⑭ Kontrolka zasilania napięciem
  - świeci na zielono: zasilanie napięciem sprawne
- ⑮ Kontrolka sprężonego powietrza
  - świeci na zielono: zasilanie sprężonym powietrzem sprawne.
- ⑯ Wskaźnik usterki pistoletu strumieniowego
  - świeci się na żółto: dźwignia spustowa jest zamocowana (np. opaską kablową)
  - miga na żółto: do urządzenia nie jest podłączony żaden pistolet
- ⑰ Dysza strumieniowa
- ⑱ Pistolet strumieniowy
- ⑲ Przycisk sprężonego powietrza / granulatu z kontrolką
  - świeci na czerwono: strumień sprężonego powietrza
  - wyłączona: strumień granulatu
- ⑳ Dźwignia spustowa
- ㉑ Dźwignia zabezpieczająca
- ㉒ Stożek mocujący
- ㉓ Wąż materiału strumieniowego
- ㉔ Przyłącze butli
- ㉕ Śruba zamykająca
- ㉖ Miedziany pierścień uszczelniający
- ㉗ Filtr dwutlenku węgla
- ㉘ Kołnierz gwintowany
- ㉙ Pierścień uszczelniający do przyłącza butli (numer katalogowy 6.574-316.0)
- ㉚ Butla z rurką zanurzeniową z dwutlenkiem węgla (nie należy do zakresu dostawy)
- ㉛ Wąż dwutlenku węgla
- ㉜ Butla z dwutlenkiem węgla
- ㉝ Szyna mocująca do zestawu Homebase
- ㉞ Uchwyt węża/kabla z gumowym napiętnicem
- ㉟ Otwarcie do resetowania wyłącznika ochronnego silnika
- ㊱ Uchwyt
- ㊲ Przyłącze sprężonego powietrza
- ㊳ Miejsce na butlę z dwutlenkiem węgla
- ㊴ Wąż odprowadzający dwutlenek węgla
- ㊵ Kabel sieciowy z wtyczką
- ㊶ Uchwyt węża z materiałem ściernym
- ㊷ Kurek spustowy kondensatu

### Wyświetlacz

#### Przełącznik programów na poziomie 1–3:

#### Rysunek B

- ① Ciśnienie strumienia
- ② Całkowity czas pracy
- ③ Wymagana jest obsługa klienta

- ④ Czas pracy strumienia od ostatniego resetowania

#### Przełącznik programu w pozycji resetowania:

#### Rysunek C

- ① Aby zresetować czas pracy strumienia, nacisnąć przycisk sprężonego powietrza / granulatu
- ② Pozostały czas do następnej obsługi klienta
- ③ Czas pracy strumienia od ostatniego resetowania

### Uruchamianie

#### ⚠ NIEBEZPIECZEŃSTWO

**Niebezpieczeństwo odniesienia obrażeń** Granulki suchego lodu mogą wydostawać się z uszkodzonych elementów i powodować obrażenia.

*Przed uruchomieniem sprawdzić wszystkie elementy urządzenia, zwłaszcza wąż materiału ściernego, aby upewnić się, że są w dobrym stanie. Wymienić uszkodzone zespoły na sprawne. Oczyszczyć zabrudzone zespoły i sprawdzić, czy działają prawidłowo.*

#### UWAGA

#### Niebezpieczeństwo uszkodzenia

*Kondensat może kapać z obudowy urządzenia na podłogę.*

*Nie używać urządzenia na podłożu wrażliwym na wpływ wilgoci.*

1. Otworzyć kurek spustowy i spuścić kondensat, który zebrał się w urządzeniu.
2. Zamknąć kurek spustowy.
3. Ustawić urządzenie na równej, poziomej powierzchni.
4. Zablokować kółka skrętne hamulcami postojowymi.
5. Podłączyć wąż materiału ściernego do złączki na urządzeniu.

#### Rysunek H

- ① Przewód sterujący
- ② Nakrętka kołpakowa
- ③ Złącze przewodu strumieniowego
- ④ Złącze węża materiału strumieniowego
- ⑤ Nakrętka kołpakowa
- ⑥ Wąż materiału strumieniowego
6. Odkręcić nakrętkę złączkową węża materiału strumieniowego i lekko dokręcić kluczem widlastym.
7. Podłączyć przewód sterujący do urządzenia.
8. Założyć nakrętkę złączkową przewodu sterującego i dokręcić ręcznie.
9. Włożyć pistolet ze stożkiem mocującym do uchwytu w urządzeniu.

#### ⚠ NIEBEZPIECZEŃSTWO

#### Niebezpieczeństwo uduszenia

*Z węża odprowadzającego wydobywa się dwutlenek węgla. Przy 8-procentowym lub wyższym stężeniu we wdychanym powietrzu dwutlenek węgla prowadzi do utraty przytomności, zatrzymania oddechu i śmierci. Maksymalne stężenie na stanowisku pracy wynosi 0,5%. Dwutlenek węgla jest cięższy od powietrza i gromadzi się w dołach, piwnicach i obniżeniach podłoża.*

Wąż odprowadzający należy ułożyć tak, aby ulatniający się dwutlenek węgla nie powodował zagrożenia dla ludzi.

**Wskazówka:** Dwutlenek węgla jest cięższy od powietrza. Upewnić się, że dwutlenek węgla nie przedostaje się (przepływa) np. z zewnątrz do piwnicy poniżej warsztatu.

10. Wyprowadzić wąż odprowadzający na zewnątrz lub podłączyć go do urządzenia odsysającego.

### Wymiana dyszy

W celu dopasowania urządzenia do materiału i stopnia zabrudzenia czyszczonego przedmiotu można wymienić dyszę pistoletu strumieniowego.

#### ⚠ NIEBEZPIECZEŃSTWO

**Niebezpieczeństwo odniesienia obrażeń**  
Urządzenie może uruchomić się w sposób niezamierzony i spowodować obrażenia oraz oparzenia zimnem przez strumień granulki suchego lodu.

Przed wymianą dyszy ustawić przełącznik programów na „0/OFF”.

#### ⚠ OSTRZEŻENIE

**Niebezpieczeństwo odniesienia obrażeń**  
Natychmiast po użyciu dysza jest bardzo zimna i dotknięcie jej może spowodować oparzenie zimnem.

Przed wymianą należy odczekać, aż temperatura dyszy wzrośnie lub założyć rękawice ochronne.

#### UWAGA

**Niebezpieczeństwo uszkodzenia**

Nie używać urządzenia, jeśli na pistolecie nie ma dyszy.

1. Nacisnąć przycisk zwalniający i ścisnąć dyszę z pistoletu.

#### Rysunek D

- ① Pistolet strumieniowy
  - ② Czop
  - ③ Dysza strumieniowa
  - ④ Przycisk zwalniający
2. Wcisnąć drugą dyszę w pistolet do momentu jej zablokowania.

**Wskazówka:** Dysza strumieniowa jest prawidłowo zamocowana, gdy czop nie wystaje z obudowy. Dyszę strumieniową można obrócić w pożądaną stronę.

### Podłączanie sprężonego powietrza

#### Wskazówka

Aby zapewnić bezproblemową pracę, sprężone powietrze musi mieć niską zawartość wilgoci (maksymalna wilgotność względna 5%, punkt rosy poniżej 0°C). Sprężone powietrze musi być wolne od oleju, brudu i ciał obcych. Sprężone powietrze musi być suche i niezaolejone, przynajmniej jedna chłodnica końcowa i jeden separator muszą być podłączone za sprężarką.

Zasilanie sprężonym powietrzem musi być wyposażone w miejscowy reduktor ciśnienia.

1. Stosować osobiste wyposażenie ochronne.
2. Podłączyć wąż sprężonego powietrza do przyłącza sprężonego powietrza na urządzeniu.
3. Powoli otworzyć miejscowy zawór odcinający sprężone powietrze.

### Podłączanie butli z dwutlenkiem węgla

Wymagania dotyczące zasilania CO<sub>2</sub>:

- Butla CO<sub>2</sub> z rurką zanurzeniową do pobierania płynnego CO<sub>2</sub>.

#### Wskazówka

Butle CO<sub>2</sub> z rurką zanurzeniową (zwaną również rurką pionową) są zwykle oznaczone dużym "T" na butli lub z tyłu butli. W niektórych przypadkach rurka zanurzeniowa jest dodatkowo oznakowana kolorową pionową kreską na butli.

- Jakość CO<sub>2</sub> musi odpowiadać informacjom zawartym w rozdziale „Zastosowanie zgodne z przeznaczeniem”.

#### UWAGA

##### Zakłócenia działania

Zawór ciśnienia resztkowego lub zawór zwrotny w połączeniu z butlą CO<sub>2</sub> uniemożliwia pobór wymaganej ilości CO<sub>2</sub>.

W przypadku zastosowania butli CO<sub>2</sub> z zaworem ciśnienia resztkowego, pomiędzy butlą a urządzeniem należy zainstalować zawór ciśnienia resztkowego ABS (numer katalogowy 2.574-006.0), dostępny jako wyposażenie dodatkowe.

#### Rysunek E

- ① Butla CO<sub>2</sub> bez zaworu ciśnienia resztkowego
- ② Butla CO<sub>2</sub> z zaworem ciśnienia resztkowego

Wraz ze wzrostem temperatury efektywność produkcji granulatu spada, a większa część dwutlenku węgla jest uwalniana w postaci gazowej przez wąż odprowadzający. Butle z dwutlenkiem węgla należy przechowywać w jak najniższej temperaturze (poniżej 31°C) i chronić je podczas pracy przed ciepłem, promieniowaniem słonecznym i wysoką temperaturą.

1. Ustawić urządzenie na równej, stabilnej powierzchni.
2. Zaciągnąć hamulce postojowe obu kółek skrętnych.
3. Otworzyć oba paski mocujące butlę z dwutlenkiem węgla.
4. Ustawić butlę z dwutlenkiem węgla na powierzchni urządzenia.

**Wskazówka:** Jeśli butla z dwutlenkiem węgla przewożona jest na wózku na butle, przednia krawędź podłogi wózka transportowego może być umieszczona na powierzchni urządzenia. Następnie butlę można przenieść z wózka na powierzchnię, obracając ją.

5. Założyć oba paski wokół butli z dwutlenkiem węgla, zablokować je i zacisnąć.
6. Odkręcić nasadkę ochronną z butli z dwutlenkiem węgla.

#### UWAGA

##### Możliwe usterki

Ślady tłuszczu przeszkadzają w tworzeniu się zestalonego dwutlenku węgla w urządzeniu.

Sprawdzić króćce przyłączeniowe i gwinty butli z dwutlenkiem węgla oraz węża z dwutlenkiem węgla i, jeśli to konieczne, wyczyścić je przed podłączeniem do urządzenia.

Upewnić się, że nieuszkodzona uszczelka została umieszczona między butlą i jej przyłączem.

7. W przypadku butli z zaworem ciśnienia resztkowego, zamontować na butli z dwutlenkiem węgla zawór ciśnienia resztkowego ABS (numer katalogowy 2.574-006.0), dostępny jako wyposażenie dodatkowe. Postępować zgodnie z oddzielną instrukcją dołączoną do adaptera.

8. Podłączyć przyłącze butli z filtrem dwutlenku węgla do butli z dwutlenkiem węgla. Należy upewnić się, że pomiędzy kołnierzem gwintowanym a butlą z dwutlenkiem węgla znajduje się odpowiedni pierścień uszczelniający.

9. Lekko dokręcić wąską nakrętkę kołpakową kołnierza gwintowanego za pomocą klucza płaskiego lub oczkowego (np. 6.574-337.0). Przytrzymać przy tym szeroką nakrętkę kołpakową kluczem płaskim, aby nie skrócić węża dwutlenku węgla.

#### UWAGA

Nie należy skręcać (przekręcać) węża dwutlenku węgla, w przeciwnym razie może on ulec uszkodzeniu.

### Nawiązywanie połączenia sieciowego

#### ⚠ NIEBEZPIECZEŃSTWO

**Niebezpieczeństwo porażenia prądem elektrycznym**

Zastosowane gniazdo musi być zainstalowane przez elektryka i zgodne z normą IEC 60364-1.

Urządzenie można podłączać tylko do zasilania z uziemieniem ochronnym.

Zastosowane gniazdo musi być łatwo dostępne i znajdować się na wysokości od 0,6 m do 1,9 m nad podłogą.

Używane gniazdo musi znajdować się w zasięgu wzroku operatora.

Urządzenie musi być zabezpieczone wyłącznikiem różnicowoprądowym, 30 mA. Przed każdym użyciem należy sprawdzić, czy przewód zasilający urządzenia nie jest uszkodzony. Nie uruchamiać urządzenia z uszkodzonym kablem. Zlecić wymianę uszkodzonego kabla wykwalifikowanemu elektrykowi.

Przedłużacz musi zapewniać stopień ochrony IPX4, a konstrukcja kabla musi być zgodna przynajmniej z H 07 RN-F 3G1.5. Nieodpowiednie przedłużacze mogą być niebezpieczne. Jeśli używany jest przedłużacz, musi być przeznaczony do użytku na zewnątrz, a połączenie musi być suche i znajdować się nad ziemią. Zaleca się użycie bębna kablowego, który utrzymuje gniazdo co najmniej 60 mm nad podłogą.

1. Włożyć wtyczkę sieciową do gniazdka.

### Resetowanie czasu pracy strumienia

W celu rozliczenia czasu pracy można wyzerować licznik czasu pracy strumienia przed rozpoczęciem pracy.

1. Ustawić przełącznik programów w pozycji „Reset”.

#### Rysunek F

- ① Pozostały czas do następnej obsługi klienta
  - ② Czas pracy strumienia od ostatniego resetowania
  - ③ Przycisk sprężonego powietrza / granulatu
2. Nacisnąć przycisk sprężonego powietrza / granulatu na pistolecie strumieniowym.  
Czas pracy strumienia zostaje wyzerowany

## Obsługa

### ⚠ **NIEBEZPIECZEŃSTWO**

**Niebezpieczeństwo odniesienia obrażeń**  
Latające granulki suchego lodu mogą spowodować obrażenia lub oparzenia zimnem. Nie kierować pistoletu na ludzi. Usunąć osoby trzecie z miejsca użytkowania i trzymać je z dala (np. poprzez zastosowanie barier) podczas pracy urządzenia. Podczas pracy nie dotykać dyszy ani strumienia suchego lodu.

1. Wykonać wszystkie prace konserwacyjne z rozdziału „Pielęgnacja i konserwacja / codziennie przed uruchomieniem”.
2. Należy odgradzić obszar roboczy, aby uniemożliwić innym osobom dostęp podczas pracy.

### ⚠ **NIEBEZPIECZEŃSTWO**

#### **Niebezpieczeństwo uduszenia**

Ryzyko uduszenia dwutlenkiem węgla. Granulki suchego lodu składają się z zestalonego dwutlenku węgla. Podczas pracy urządzenia wzrasta zawartość dwutlenku węgla w powietrzu na stanowisku pracy. Na przykład wąż odprowadzający należy ułożyć na zewnątrz, aby nikomu nie zagrażał dwutlenek węgla.

**Wskazówka:** Dwutlenek węgla jest cięższy od powietrza. Upewnić się, że dwutlenek węgla nie przedostaje się (przepływa) np. z zewnątrz do piwnicy poniżej warsztatu. W przypadku dłuższych prac z użyciem strumienia gazu (trwających dłużej niż 10 minut dziennie), a zwłaszcza w małych pomieszczeniach (poniżej 300 m<sup>3</sup>), zalecamy noszenie urządzenia ostrzegającego o obecności dwutlenku węgla.

Oznaki wysokiego stężenia dwutlenku węgla we wdychanym powietrzu:

3–5% Ból głowy, przyspieszony oddech.

7–10% Ból głowy, nudności, ewentualnie utrata przytomności.

Jeśli objawy te wystąpią po raz pierwszy, natychmiast wyłączyć urządzenie i wyjść na świeże powietrze. Przed wznowieniem pracy należy poprawić wentylację lub zastosować aparat oddechowy.

Przestrzegać karty charakterystyki od dostawcy dwutlenku węgla.

#### **Zagrożenie ze strony substancji szkodliwych dla zdrowia.**

Substancje usunięte z czyszczonego przedmiotu unoszą się w postaci pyłu.

Przestrzegać odpowiednich środków bezpieczeństwa, jeśli w trakcie czyszczenia mogą powstać szkodliwe pyły.

### **Niebezpieczeństwo wybuchu**

Mieszanka pyłów tlenku żelaza i metali lekkich może w niekorzystnych warunkach zapalić się i wytworzyć intensywne ciepło.

Nigdy nie pracować jednocześnie z metalami lekkimi i częściami zawierającymi żelazo.

Przed przystąpieniem do pracy z innym materiałem oczyścić obszar roboczy i urządzenie odsysające.

3. Podczas pracy w pomieszczeniach zamkniętych należy zapewnić wystarczającą wymianę powietrza, aby utrzymać stężenie dwutlenku węgla w powietrzu w pomieszczeniu poniżej niebezpiecznego poziomu.

4. Zamocować lekkie przedmioty przeznaczone do czyszczenia.

### ⚠ **NIEBEZPIECZEŃSTWO**

#### **Niebezpieczeństwo związane z wyładowaniami elektrostatycznymi**

Podczas czyszczenia przedmiot czyszczony może się naładować elektrostatycznie.

Późniejsze wyładowanie może spowodować obrażenia i uszkodzenie podzespołów elektronicznych.

Uziemić czyszczony obiekt i utrzymywać go w stanie uziemionym w trakcie czyszczenia.

5. Uziemić elektrycznie czyszczony obiekt.
6. Nosić odzież ochronną, rękawice ochronne, dobrze przylegające okulary i ochronę słuchu.
7. Włączyć zasilanie sprężonym powietrzem.
8. Otworzyć zawór odcinający na butli z dwutlenkiem węgla.
9. Ustawić przełącznik programów na poziom 3.

#### **Rysunek G**

- ① Przełącznik programów
  - ② Stopień 1
  - ③ Stopień 2
  - ④ Stopień 3
  - ⑤ Reset
10. Wybrać bezpieczne miejsce do stania i przyjąć bezpieczną postawę, aby nie stracić równowagi pod wpływem siły odrzutu pistoletu strumieniowego.

### **Czyszczenie granulkami suchego lodu**

1. Wybrać tryb pracy ze strumieniem granulatu za pomocą przycisku sprężonego powietrza / granulatu. (Kontrolka nie może się zapalić.)

#### **Rysunek I**

- ① Przycisk sprężonego powietrza / granulatu z kontrolką świeci na czerwono: strumień sprężonego powietrza wyłączona: strumień granulatu

2. Ustawić żądane ciśnienie dyszy na reduktorze ciśnienia w miejscu montażu. Maksymalne ciśnienie: 10 bar. Minimalne ciśnienie:

- Poziom 1: 0,7 bar
- Poziom 2: 1,4 bar
- Poziom 3: 2,8 bar

### **Wskazówka**

Ciśnienie zostanie pokazane na wyświetlaczu. Jeśli ciśnienie minimalne nie zostanie osiągnięte lub ciśnienie maksymalne zostanie przekroczone, wyświetlacz miga.

3. Nie kierować pistoletu strumieniowego na ciało.
4. Odsunąć dźwignię bezpieczeństwa pistoletu strumieniowego do góry i jednocześnie nacisnąć spust.

#### **Rysunek K**

- ① Dźwignia zabezpieczająca
- ② Dźwignia spustowa
- ③ Oświetlenie robocze

Oświetlenie robocze włącza się w tym samym momencie, co produkcja granulatu.

5. Zaczekać, aż strumień granulatu się zwiększy.

#### **UWAGA**

**Nigdy nie używać urządzenia bez butli z dwutlenkiem węgla lub z pustą butlą.**

Użyć przełącznika programów, aby wybrać wyższy poziom lub zmienić butlę z dwutlenkiem węgla, jeśli granulat nie wydostanie się z pistoletu po 5 minutach pracy strumienia.

6. W razie potrzeby przestawić przełącznik programów z powrotem na poziom 2 lub 1.

#### **UWAGA**

#### **Niebezpieczeństwo uszkodzenia**

Może wydostać się gruboziarnisty granulat. Najpierw należy sprawdzić skuteczność czyszczenia w niewidocznym miejscu, aby uniknąć uszkodzeń.

### **Wskazówka**

W przypadku przerw w czyszczeniu suchym lodem zwiększyć ciśnienie strumienia lub ustawić niższy stopień na przełączniku programów.

7. Skierować strumień granulatu na czyszczony obiekt i usunąć brud za pomocą strumienia.
8. Zwolnić dźwignię spustową. Strumień granulatu zatrzymuje się. Oświetlenie robocze gaśnie po 30 sekundach.
9. Włożyć pistolet ze stożkiem mocującym do uchwytu w urządzeniu.

#### **Rysunek J**

- ① Uchwyt
  - ② Stożek mocujący
  - ③ Pistolet strumieniowy
10. Zamknąć zawór odcinający butlę z dwutlenkiem węgla, jeśli przerwa w pracy trwa dłużej niż 30 minut.

### **Sprężone powietrze bez strumienia granulatu**

Luźne zabrudzenia można usunąć za pomocą sprężonego powietrza bez granulek suchego lodu.

1. Wybrać pracę ze sprężonym powietrzem za pomocą przycisku sprężonego powietrza / granulatu. (Kontrolka musi świecić na czerwono.)

#### **Rysunek I**

- ① Przycisk sprężonego powietrza / granulatu z kontrolką świeci na czerwono: strumień sprężonego powietrza wyłączona: strumień granulatu
2. Odsunąć dźwignię bezpieczeństwa pistoletu strumieniowego do góry i jednocześnie nacisnąć spust.

#### Rysunek K

- ① Dźwignia zabezpieczająca
  - ② Dźwignia spustowa
  - ③ Oświetlenie robocze
- Sprężone powietrze wypływa z dyszy i oświetlenie robocze jest włączone.
3. Skierować strumień sprężonego powietrza na czyszczony obiekt i usunąć zanieczyszczenia.
  4. Zwolnić dźwignię spustową. Strumień sprężonego powietrza zatrzymuje się. Oświetlenie robocze gaśnie po 30 sekundach.
  5. Włożyć pistolet ze stożkiem mocującym do uchwytu w urządzeniu.
  6. Zamknąć zawór odcinający butlę z dwutlenkiem węgla, jeśli przerwa w pracy trwa dłużej niż 30 minut.

### Zakończenie pracy

1. Zwolnić dźwignię spustową pistoletu.
2. Zamknąć zawór odcinający na butli z dwutlenkiem węgla.
3. Pociągnąć za dźwignię spustową pistoletu, aż granulatu przestanie wypływać.
4. Ustawić przełącznik programów na poziom 1.
5. Odciąć dopływ sprężonego powietrza.
6. Naciskać dźwignię spustową pistoletu, aż z urządzenia zacznie wydostawać się sprężone powietrze.
7. Ustawić przełącznik programów w pozycji „0/OFF”.
8. Odłączyć wtyczkę od gniazdka.
9. Zwinąć przewód zasilający, zawiesić go na uchwycie węża/kabla i zabezpieczyć gumowym napinaczem.

#### Rysunek L

- ① Przewód zasilający
  - ② Uchwyt węża/kabla
  - ③ Napinacz gumowy
  - ④ Wąż odprowadzający
10. Odłączyć wąż sprężonego powietrza od urządzenia.
  11. Zwinąć wąż odprowadzający, zawiesić go na uchwycie węża/kabla i zabezpieczyć gumowym napinaczem.
  12. Zwinąć wąż materiału strumieniowego i zawiesić na uchwycie węża.
  13. Włożyć pistolet ze stożkiem w uchwyt w urządzeniu.

### Transport

**△ OSTROŻNIE**  
**Niebezpieczeństwo wypadku i odniesienia obrażeń**  
*Podczas transportu i składowania zwrócić uwagę na ciężar urządzenia, patrz rozdział Dane techniczne.*

#### UWAGA

#### Niebezpieczeństwo uszkodzenia

*Podczas transportu poziomego może wyciec olej silnikowy. Późniejszy brak oleju może prowadzić do uszkodzeń podczas następnego użycia urządzenia. Urządzenie transportować wyłącznie w pozycji pionowej.*

1. Przed przystąpieniem do transportu należy wykonać wszystkie czynności z rozdziału „Zakończenie pracy”.
2. Zwolnić hamulce postojowe kółek skrętnych i przesunąć urządzenie za rączkę do przesuwania.
3. Przed załadowaniem do pojazdu należy wyjąć butlę z dwutlenkiem węgla z urządzenia.
4. Urządzenie można podnosić w dwie osoby. Każda osoba korzysta z uchwytu na spodzie urządzenia, a drugą ręką podtrzymuje urządzenie za górną krawędź.
5. Na czas transportu w pojazdach należy zablokować hamulce postojowe kółek skrętnych i zabezpieczyć urządzenie pasem mocującym.

#### Rysunek M

### Składowanie

#### △ OSTROŻNIE

#### Niebezpieczeństwo wypadku i odniesienia obrażeń

*Podczas transportu i składowania zwrócić uwagę na ciężar urządzenia, patrz rozdział Dane techniczne.*

*Urządzenie wolno przechowywać tylko w pomieszczeniach zamkniętych.*

#### △ NIEBEZPIECZEŃSTWO

#### Niebezpieczeństwo uduszenia

*Dwutlenek węgla może gromadzić się w zamkniętych pomieszczeniach i być przyczyną śmierci wskutek uduszenia.*

*Butle z dwutlenkiem węgla należy przechowywać tylko w dobrze wentylowanych miejscach (nawet jeśli są podłączone do urządzenia).*

### Czyszczenie i konserwacja

#### Wskazówki dotyczące konserwacji

Warunkiem sprawnego działania urządzenia jest regularna konserwacja zgodnie z następującym planem.

Należy używać wyłącznie oryginalnych części zamiennych producenta lub dopuszczonych przez niego części, takich jak

- części zamienne i zużywające się,
- akcesoria,
- materiały eksploatacyjne,
- środki czyszczące.

#### △ NIEBEZPIECZEŃSTWO

#### Niebezpieczeństwo wypadku

*Urządzenie może uruchomić się w niezamierzony sposób. Zimne części urządzenia lub ciekły dwutlenek węgla mogą powodować odmrożenia. Gazowy dwutlenek węgla może spowodować śmierć w wyniku uduszenia.*

*Przed rozpoczęciem pracy przy urządzeniu należy wykonać wszystkie czynności opi-*

*sane w rozdziale „Zakończenie pracy”. Zaczekać, aż urządzenie się nagrzej lub założyć odzież chroniącą przed zimnem. Nigdy nie wkładać suchego lodu do ust.*

#### UWAGA

#### Niebezpieczeństwo uszkodzenia

*Użycie niewłaściwego środka czyszczącego może spowodować uszkodzenie urządzenia i pistoletu.*

*Nigdy nie czyścić urządzenia ani pistoletu strumieniowego rozpuszczalnikami, benzyną ani środkami czyszczącymi zawierającymi olej.*

#### Umowa o konserwację

Aby zapewnić niezawodną pracę urządzenia, zalecamy zawarcie umowy o konserwację. Proszę skontaktować się w tym celu z właściwym serwisem KÄRCHER.

#### Plan konserwacji

#### Codziennie przed rozpoczęciem pracy

1. Dokładnie sprawdzić wąż materiału ściernego pod kątem pęknięć, załamań i innych uszkodzeń. Miękkie miejsca na wężu wskazują na zużycie wewnętrznej strony węża. Wymienić uszkodzony lub zużyty wąż na nowy.
2. Sprawdzić przewody elektryczne i złącza pod kątem uszkodzeń. Zlecić wymianę uszkodzonych części działowi obsługi klienta.

#### Co 100 godzin pracy

1. Sprawdzić złączki na wężu i urządzeniu pod kątem uszkodzeń i zużycia. Wymienić uszkodzony wąż strumieniowy, zlecić wymianę uszkodzonych złączek w urządzeniu.

#### Po upływie każdych 500 godzin pracy lub co roku

1. Zlecić sprawdzenie urządzenia działowi obsługi klienta.

#### Co 2 lata:

1. Wymieniać wąż materiału ściernego przynajmniej raz na 2 lata.

#### Testy

Zgodnie z DGUV R 100-500 poniższe testy muszą zostać przeprowadzone na urządzeniu przez rzeczoznawcę. Wyniki testu muszą zostać zapisane na świadectwie badania. Operator urządzenia musi zachować świadectwo do następnego testu.

#### Po przerwie w eksploatacji trwającej ponad rok

1. Sprawdzić stan i działanie urządzenia.

#### Po zmianie miejsca ustawienia

1. Sprawdzić urządzenie pod kątem prawidłowego stanu, działania i ustawienia.

#### Po naprawach lub zmianach, które mogą mieć wpływ na bezpieczeństwo eksploatacji

1. Sprawdzić urządzenie pod kątem prawidłowego stanu, działania i ustawienia.

## Usuwanie usterek

### ⚠ NIEBEZPIECZEŃSTWO

#### Niebezpieczeństwo wypadku

Urządzenie może uruchomić się w niezamierzony sposób. Zimne części urządzenia lub ciekły dwutlenek węgla mogą powodować odmrożenia. Gazowy dwutlenek węgla może spowodować śmierć w wyniku uduszenia.

Przed rozpoczęciem pracy przy urządzeniu należy wykonać wszystkie czynności opisane w rozdziale „Zakończenie pracy”. Zaczekać, aż urządzenie się nagrzej lub założyć odzież chroniącą przed zimnem.

Nigdy nie wkładać suchego lodu do ust.

### UWAGA

#### Niebezpieczeństwo uszkodzenia

Użycie niewłaściwego środka czyszczącego może spowodować uszkodzenie urządzenia i pistoletu.

Nigdy nie czyścić urządzenia ani pistoletu strumieniowego rozpuszczalnikami, benzyną ani środkami czyszczącymi zawierającymi olej.

### Wskaźnik usterek

Błędy są wskazywane przez kontrolki na panelu obsługowym.

### Rysunek N

- ① Wskaźnik usterki pistoletu strumieniowego
- ② Wskaźnik usterki zasilania sprężonym powietrzem
- ③ Sygnalizacja usterki wytwarzanie granulatu
- ④ Wskazanie usterki dozowania granulatu

### Rozwiązywanie problemów

Usterki mają często proste przyczyny, które można usunąć samodzielnie, korzystając z poniższego przeglądu. W razie wątpliwości lub wystąpienia usterek innych niż wymienione należy skontaktować się z autoryzowanym serwisem firmy Kärcher.

Błąd	Sposób usunięcia
Świeci się wskaźnik usterki pistoletu strumieniowego	<ul style="list-style-type: none"> <li>● Nie pociągać za dźwignię spustową pistoletu przed włączeniem urządzenia.</li> <li>● Usunąć mocowanie z dźwigni spustowej pistoletu.</li> </ul>
Miga wskaźnik usterki pistoletu strumieniowego	<ul style="list-style-type: none"> <li>● Sprawdzić, czy przewód sterujący pistoletu jest podłączony do urządzenia.</li> <li>● Sprawdzić, czy przewód sterujący węża materiału ściernego nie jest uszkodzony.</li> </ul>
Świeci się wskaźnik awarii zasilania sprężonym powietrzem	<ul style="list-style-type: none"> <li>● Zwiększyć ciśnienie powietrza.</li> </ul>
Miga wskaźnik awarii zasilania sprężonym powietrzem	<ul style="list-style-type: none"> <li>● Sprawdź, czy wąż odprowadzający nie jest zatkany.</li> <li>● Butla z dwutlenkiem węgla jest zbyt gorąca i dlatego panuje w niej zbyt wysokie ciśnienie. Ustawić urządzenie wraz z butlą z dwutlenkiem węgla w chłodniejszym miejscu lub zabezpieczyć je przed bezpośrednim działaniem promieni słonecznych.</li> </ul>
Świeci się wskaźnik usterki wytwarzania granulatu	<ul style="list-style-type: none"> <li>● Zaczekać, aż temperatura urządzenia wzrośnie. Sprawdzić filtr dwutlenku węgla i wymienić go w razie potrzeby. Następnie przeprowadzić reset.</li> <li>● Jeśli usterka będzie się powtarzać, wymienić butlę z dwutlenkiem węgla.</li> </ul>
Świeci się wskaźnik usterki dozowania granulatu	<ul style="list-style-type: none"> <li>● Wyłączyć urządzenie, a następnie ponownie włączyć.</li> <li>● Jeśli wskaźnik usterki nadal się świeci, należy skontaktować się z serwisem.</li> </ul>
Miga wskaźnik usterki dozowania granulatu	<ul style="list-style-type: none"> <li>● Zaczekać, aż silnik dozujący ostygnie. Ustawić urządzenie tak, aby powietrze mogło wpływać do urządzenia od dołu. W razie potrzeby skontaktować się z działem obsługi klienta.</li> </ul>
Kontrolka zasilania napięciem nie świeci się	<ul style="list-style-type: none"> <li>● Włożyć wtyczkę sieciową do gniazdka.</li> <li>● Sprawdzić lokalne zasilanie napięciem.</li> </ul>
Nie świeci się kontrolka sprężonego powietrza	<ul style="list-style-type: none"> <li>● Podłączyć wąż sprężonego powietrza do urządzenia.</li> <li>● Otworzyć zawór odcinający miejscowego zasilania sprężonym powietrzem.</li> </ul>
Urządzenie nie działa	<ul style="list-style-type: none"> <li>● Sprawdzić kontrolki i wskaźniki usterek.</li> <li>● Przeprowadzić reset.</li> </ul>
Słaba skuteczność czyszczenia	<ul style="list-style-type: none"> <li>● Przełączyć przełącznik programów na wyższy poziom.</li> <li>● Zwiększyć ciśnienie strumienia.</li> <li>● Sprawdzić poziom w butli z dwutlenkiem węgla.</li> <li>● Nie używać podgrzewanej butli z dwutlenkiem węgla. Chronić butlę z dwutlenkiem węgla przed promieniowaniem cieplnym. Jeśli temperatura dwutlenku węgla przekracza 31°C, wydajność wytwarzania granulatu znacznie spada.</li> <li>● Zaczekać z usunięciem wszelkich blokad, aż wąż materiału strumieniowego i pistolet do piaskowania nagrzej się. Następnie zwiększyć ciśnienie strumienia.</li> </ul>
Zbyt mała dawka granulatu	<ul style="list-style-type: none"> <li>● Przełączyć przełącznik programów na wyższy poziom.</li> <li>● Wymienić filtr dwutlenku węgla między butlą z dwutlenkiem węgla a urządzeniem.</li> </ul>
Powtarzające się przerwy w strumieniu suchego lodu	<ul style="list-style-type: none"> <li>● Ustawić przełącznik programów na niższy stopień lub zwiększyć ciśnienie strumienia.</li> <li>● Jeśli dysza jest zatkana: <ul style="list-style-type: none"> <li>a Natychmiast zamknąć butlę z dwutlenkiem węgla.</li> <li>b Poczekać około 30-minut, aż temperatura urządzenia wzrośnie.</li> <li>c Zwiększyć ciśnienie strumienia.</li> <li>d Uruchomić urządzenie z zamkniętą butlą z dwutlenkiem węgla, aby usunąć pozostałości granulatu.</li> </ul> </li> </ul>

### Resetowanie

1. Nacisnąć śrubokrętem przycisk resetowania wewnątrz urządzenia.

### Rysunek O

### Wymiana filtra dwutlenku węgla

#### UWAGA

#### Zakłócenia działania

Zanieczyszczony dwutlenek węgla może spowodować nieprawidłowe działanie. Podczas wykonywania czynności przy filtrze dwutlenku węgla należy uważać, aby nie zabrudzić urządzenia.

#### UWAGA

#### Zakłócenia działania

Nieprawidłowe działanie spowodowane zanieczyszczeniami.

Po każdym poluzowaniu lub odkręceniu śruby zamykającej należy wymienić filtr dwutlenku węgla i miedziany pierścień uszczelniający. W przeciwnym razie może

dojść do odłączenia cząstek stałych od filtra dwutlenku węgla i zakłócenia działania.

#### Wskazówka

Filtr dwutlenku węgla jest płukany i czyszczony natychmiast po odłączeniu przyłącza butli będącego pod ciśnieniem od butli z dwutlenkiem węgla. Regularna wymiana filtra dwutlenku węgla nie jest więc konieczna.

1. Zamknąć zawór odcinający na butli z dwutlenkiem węgla.
2. Uruchomić urządzenie na najwyższym poziomie na około 1 minutę, aby zredukować ciśnienie w wężu dwutlenku węgla.
3. Odkręcić kołnierz gwintowany na butli z dwutlenkiem węgla.
4. Ostrożnie odkręcić śrubę zamykającą z kołnierza gwintowanego. Kołnierz gwintowany powinien przy tym zwiśać swobodnie, aby do węża dwutlenku węgla nie dostały się zanieczyszczenia.

#### Rysunek P

- ① Kołnierz gwintowany
  - ② Filtr dwutlenku węgla
  - ③ Miedziany pierścień uszczelniający
  - ④ Śruba zamykająca
5. Wyjąć filtr dwutlenku węgla.
  6. Oczyszczyć śrubę zamykającą i kołnierz gwintowany za pomocą odkurzacza.
  7. Ostrożnie wcisnąć ręką nowy filtr dwutlenku węgla przy śrubie zamykającej.
  8. Wymienić miedziany pierścień uszczelniający.
  9. Dokręcić śrubę zamykającą przytrzymując gniazdo imbusowe kołnierza gwintowanego kluczem płaskim.  
Moment dokręcania: 80 Nm

### Gwarancja

W każdym kraju obowiązują warunki gwarancji określone przez dystrybutora. Ewentualne usterki urządzenia usuwane są w okresie gwarancji bezpłatnie, o ile spowodowane są błędem materiałowym lub produkcyjnym. W sprawach napraw gwarancyjnych prosimy kierować się z wodem zakupu do dystrybutora lub do autoryzowanego punktu serwisowego. (Adres znajduje się na odwrocie)

### Akcesoria

#### Zawór ciśnienia resztkowego ABS

Numer katalogowy 2.574-006.0

Wymagany w przypadku butli z dwutlenkiem węgla z zaworem ciśnienia resztkowego.

### Dane techniczne

		IB 10/ 8 L2P
<b>Przyłącze elektryczne</b>		
Napięcie sieciowe	V	220... 230
Faza	~	1
Częstotliwość	Hz	50...6 0
Moc przyłącza	kW	1,0

		IB 10/ 8 L2P
Stopień ochrony		IPX4
Prąd upływowy, typ.	mA	<3,5
Wyłącznik ochronny FI	delta I, A	0,03

#### Przyłącze sprężonego powietrza

Wąż do sprężonego powietrza, szerokość nominalna (min.)	cale	0,5
Ciśnienie (maks.)	MPa (bar)	1,0 (10)
Zużycie sprężonego powietrza, maks.	m <sup>3</sup> /min	0,8

#### Wydajność urządzenia

Ciśnienie strumienia, maks.	MPa (bar)	1,0 (10)
Ciśnienie strumienia, min. dla poziomu 1	MPa (bar)	0,07 (0,7)
Ciśnienie strumienia, min. dla poziomu 2	MPa (bar)	0,14 (1,4)
Ciśnienie strumienia, min. dla poziomu 3	MPa (bar)	0,28 (2,8)
Zużycie dwutlenku węgla	kg/h	20...6 0

Siła odrzutu pistoletu strumieniowego, maks. N 40

#### Butla z dwutlenkiem węgla

Maksymalna ilość napełnienia	kg	37,5
Średnica, maks.	mm	220

#### Warunki otoczenia

Wymiana powietrza	m <sup>3</sup> /h	2000
-------------------	-------------------	------

#### Wymiary i masa

Typowa waga robocza (bez butli z dwutlenkiem węgla)	kg	95
Długość	mm	866
Szerokość	mm	443
Wysokość bez butli z dwutlenkiem węgla	mm	970

#### Wartości określone zgodnie z EN 60335-2-79

Drgania przenoszone przez kończyny górne	m/s <sup>2</sup>	0,08
Poziom ciśnienia akustycznego	dB(A)	95

Poziom mocy akustycznej LWA + niepewność pomiaru KWA

Zmiany techniczne zastrzeżone.

### Deklaracja zgodności UE

Niniejszym oświadczamy, że określone poniżej urządzenie odpowiada pod względem koncepcji, konstrukcji oraz wprowadzonej przez nas do handlu wersji obowiązującym zasadniczym wymogom dyrektyw UE dotyczącym bezpieczeństwa i zdrowia. Wszelkie niezgodnione z nami modyfikacje urządzenia powodują utratę ważności tego oświadczenia.

Produkt: Urządzenie do czyszczenia suchym lodem

Typ:

1.574-xxx (IB 10/8 L2P)

#### Obowiązujące dyrektywy UE

2006/42/WE (+2009/127/WE)

2014/30/UE

2011/65/UE

2009/125/WE + 2009/1781

#### Zastosowane normy zharmonizowane

EN 60335-1

EN IEC 63000: 2018

EN 62233: 2008

EN 55014-1: 2017 + A11: 2020

EN 55014-2: 2015

EN 61000-3-2: 2014

EN 61000-3-3: 2013

Niżej podpisane osoby działają na zlecenie i z upoważnienia zarządu.



H. Jenner  
Chairman of the Board of Management



S. Reiser  
Director Regulatory Affairs & Certification

Administrator dokumentacji:

S. Reiser

Alfred Kärcher SE & Co. KG

Alfred-Kärcher-Str. 28 - 40

71364 Winnenden (Germany)

Tel.: +49 7195 14-0



Faks: +49 7195 14-2212

Winnenden, 01.02.2021 r.

### Cuprins

Indicații generale.....	136
Utilizarea corespunzătoare .....	136
Funcționarea .....	137
Protecția mediului .....	137
Instrucțiuni de siguranță.....	137
Dispozitive de siguranță.....	138
Accesorii și piese de schimb.....	138
Pachet de livrare.....	138
Comenzile .....	138
Punerea în funcțiune.....	139
Operarea.....	140
Scoaterea din funcțiune .....	141
Transport.....	141
Depozitarea.....	142
Îngrijirea și întreținerea .....	142
Remediarea defecțiunilor .....	142
Garanție .....	143
Accesorii .....	143
Date tehnice.....	143
Declarație de conformitate UE .....	144

### Indicații generale

  Înainte de prima utilizare a aparatului, citiți aceste instrucțiuni de utilizare originale și procedați în conformitate. Păstrați instrucțiunile de utilizare originale pentru viitoarele utilizări sau pentru viitorul posesor.

### Utilizarea corespunzătoare

- Folosiți aparatul pentru îndepărtarea murdăriei cu granule de gheață uscată accelerate de un jet de aer.
- Granulele de gheață uscată sunt generate de aparat. Generarea presupune utilizare de dioxid de carbon lichefiat dintr-o butelie cu tub de imersiune.



- Utilizarea aparatului în mediu exploziv este interzisă.
- Asigurați-vă de faptul că la locul de utilizare este asigurată ventilația minimă specificată în secțiunea „Date tehnice”.
- Carcasa aparatului poate fi îndepărtată exclusiv de către serviciul clienți KÄRCHER și doar în scopul efectuării lucrărilor de întreținere.

### Calitatea CO<sub>2</sub>

Pentru a se asigura funcționarea fără probleme, dioxidul de carbon utilizat trebuie să respecte cel puțin următoarele specificații:

- Dioxid de carbon tehnic, clasa 2.5 sau superioară
- Puritate ≥ 99,5%
- Conținutul de apă (H<sub>2</sub>O) ≤ 250 ppm
- NVOC (ulei și grăsimi) ≤ 2 ppm

### Funcționarea

Zăpada cu dioxid de carbon este creată prin detensionarea dioxidului de carbon lichid. Dioxidul de carbon gazos care rezultă, de asemenea, este evacuat de la locul de muncă prin furtunul de evacuare.

Zăpada cu dioxid de carbon este presată în pelete de gheață uscată din dispozitiv.

Aerul comprimat ajunge la pistolul de pulverizat printr-un ventil magnetic. Presiunea aerului este controlată de un reductor de presiune la fața locului. Când se acționează declanșatorul pistolului de pulverizat, ventilul se deschide și jetul de aer iese din pistolul de pulverizat. De asemenea, peletele de gheață uscată sunt dozate în jetul de aer printr-un dispozitiv de dozare.

Peletele de gheață uscată lovesc suprafața de curățat și îndepărtează murdăria. Peletele de gheață uscată rece de -79 ° C creează, de asemenea, tensiuni termice între murdărie și obiectul de curățat, care contribuie, de asemenea, la îndepărtarea murdăriei. În plus, gheața uscată se transformă imediat în dioxid de carbon gazos atunci când o lovește, ocupând astfel de 700 de ori volumul său. Astfel, murdăria care se desprinde este aruncată.

### Protecția mediului

 Materialele de ambalare sunt reciclabile. Vă rugăm să eliminați ambalajele în mod ecologic.

 Aparatele electrice și electronice conțin materiale reciclabile prețioase și, uneori, componente precum baterii, acumulatori sau uleiuri, care, în cazul utilizării incorecte sau al eliminării necorespunzătoare, pot reprezenta un potențial pericol pentru sănătatea oamenilor și pentru mediul înconjurător. Pentru funcționarea corectă a aparatului, aceste componente sunt necesare. Aparatele marcate cu acest simbol nu trebuie aruncate la gunoierul menajer.

**Observații referitoare la materialele conținute (REACH)**

Informații actuale referitoare la materialele conținute puteți găsi la adresa: [www.kaercher.com/REACH](http://www.kaercher.com/REACH)

### Instrucțiuni de siguranță

Asigurați-vă de faptul că aparatul este utilizat doar de către persoanele, care au citit și au înțeles aceste instrucțiuni de utilizare. În special, trebuie respectate toate instrucțiunile de siguranță.

Păstrați aceste instrucțiuni de utilizare astfel încât ele să fie disponibile în permanență operatorului.

Operatorul aparatului are obligația de a evalua riscurile la fața locului și de a se asigura de instruirea corespunzătoare a utilizatorilor.

#### Trepte de pericol

##### ⚠ PERICOL

• *Indicație referitoare la un pericol iminent, care duce la vătămări corporale grave sau moarte.*

##### ⚠ AVERTIZARE

• *Indicație referitoare la o posibilă situație periculoasă, care ar putea duce la vătămări corporale grave sau moarte.*

##### ⚠ PRECAUȚIE

• *Indică o posibilă situație periculoasă, care ar putea duce la vătămări corporale ușoare.*

##### ATENȚIE

• *Indicație referitoare la o posibilă situație periculoasă, care ar putea duce la pagube materiale.*

#### Simbolurile de pe aparat



**Pericol de pelete de gheață uscată care zboară în jur.**

Nu îndreptați pistolul de pulverizat spre persoane. Îndreptați persoanele terțe de la locul de utilizare și evitați apropierea acestora (de exemplu, prin bariere) pe durata utilizării aparatului. Nu atingeți duza sau jetul de gheață uscată în timpul funcționării.



**Risc de sufocare cu dioxid de carbon.**

În timpul funcționării, conținutul de dioxid de carbon din aer la locul de muncă

crește.

Asigurați-vă că există suficient schimb de aer la locul de muncă.

Așezați furtunul de evacuare în aer liber, de exemplu, astfel încât nimeni să nu fie pus în pericol de dioxidul de carbon.

Indicație: Dioxidul de carbon este mai greu decât aerul. Asigurați-vă că dioxidul de carbon nu coboară (curge), de exemplu din exterior într-un subsol de sub atelier.

În cazul pulverizării de durată (mai mult de 10 minute pe zi) și mai ales în încăperi mici (mai puțin de 300 m<sup>3</sup>) recomandăm folosirea unui detector de dioxid de carbon.

Semne ale nivelurilor ridicate de dioxid de carbon:

3...5%: Cefalee, ritm respirator ridicat.

7...10%: Cefalee, greață, posibil inconștiență.

În cazul survenirii acestor simptome opriți imediat aparatul și luați puțin aer proaspăt. Înainte de a continua munca, îmbunătățiți

ventilația sau utilizați un aparat de protecție respiratorie.

Dioxidul de carbon este mai greu decât aerul și se adună în spații înguste, în spații mai joase sau în containere închise. Asigurați-vă că locul de muncă este ventilat corespunzător.

Respectați fișa cu date de siguranță de la furnizorul de dioxid de carbon.



**Risc de vătămare corporală, risc de deteriorare datorită încărcării electrostatice.**

Obiectul de curățat poate fi încărcat electrostatic în timpul

procesului de curățare.

Legați la pământ obiectul care urmează să fie curățat și mențineți legarea la pământ până la finalizarea procesului de curățare.

**Pericol de rănire datorită electrocutării.**

Deschiderea aparatului este interzisă. Asigurați-vă de faptul că lucrările la aparat sunt efectuate exclusiv de către serviciul clienți KÄRCHER.



**Pericol de rănire cauzată de arsuri reci.**

Temperatura ghețurilor uscate de este de -79°C. Atingerea ghețurilor uscate sau a componentelor reci ale aparatului este interzisă.

**Pericol de rănire în urma căderii buteliei de dioxid de carbon, Pericol de sufocare din cauza dioxidului de carbon.**



**Pericol de rănire din cauza peletelor de gheață uscată și a particulelor de murdărie care zboară în jur.**

Purtați ochelari de protecție.

**Există pericolul ca auzul să fie afectat.**

Purtați protecție auditivă.



**Pericol de rănire din cauza peletelor de gheață uscată și a particulelor de murdărie care zboară în jur.**

Purtați mănuși de protecție conform EN 511.



**Pericol de rănire din cauza peletelor de gheață uscată și a particulelor de murdărie care zboară în jur.**

Folosiți îmbrăcăminte de protecție cu mâneci lungi.



**Atenție! Posibile defecțiuni permanente.**

Urmele de unsoare sau ulei împiedică formarea ghețurilor uscate în aparat. Nu folosiți unsoare, ulei sau alți lubrifianți pe ștuțul de conectare, pe filetul flaconului cu dioxid de carbon sau pe filetul furtunului de dioxid de carbon.

### Instrucțiuni de siguranță generale

#### ⚠ PERICOL

##### Pericol de rănire

Dispozitivul poate porni în mod neașteptat. Înainte de a lucra la dispozitiv, scoateți ștecherul din priză.

### Pericol de rănire

Gheața uscată și părțile reci ale dispozitivului pot provoca arsuri reci dacă se intră în contact cu ele.

Purtați îmbrăcăminte de protecție la rece sau lăsați dispozitivul să se încălzească înainte de a lucra la dispozitiv.

Nu puneți niciodată gheață uscată în gură.

### Pericol de rănire

Jetul de gheață uscată poate fi periculos dacă este utilizat necorespunzător.

Nu îndreptați jetul de înaltă presiune spre alte persoane, echipamente electrice aflate în funcțiune sau spre aparat în sine.

Nu îndreptați jetul de înaltă presiune spre dvs. sau alte persoane, pentru a vă curăța îmbrăcăminte sau încălțăminte.

### Pericol de rănire

Obiectele ușoare pot fi smulse de jetul de gheață uscată.

Fixați obiectele ușoare înainte de a începe curățarea.

### Pericol de asfixiere

Creșterea concentrației de dioxid de carbon în aerul pe care îl respirați poate duce la moarte din cauza sufocării.

Asigurați-vă că în apropierea orificiilor de admisie a aerului nu apar emisii de gaze de ardere.

Asigurați o ventilație adecvată la locul de muncă și asigurați-vă că gazele evacuate sunt evacuate corespunzător.

### AVERTIZARE

#### Pericol de rănire

Forța de recul a pistolului de pulverizat vă poate dezechilibra.

Găsiți un loc sigur în care să stați și să țineți bine pistolul de pulverizat înainte de a trage declanșatorul.

#### Pericol de rănire

Peletele de gheață uscată și particulele de murdărie pot lovi și răni oamenii.

Nu utilizați dispozitivul atunci când sunt prezente alte persoane în raza de acțiune, mai ales dacă aceștia nu poartă îmbrăcăminte de protecție.

Nu utilizați dispozitivul dacă un cablu de conectare este deteriorat, sau sunt deteriorate componente importante ale dispozitivului precum echipamentele de siguranță, furtunul de pulverizat pelete, pistolul de pulverizat.

### Instrucțiuni de siguranță pentru buteliile cu gaz

#### PERICOL

#### Risc de explozie, risc de sufocare

Buteliile cu gaz pot exploda dacă devin prea fierbinți sau dacă sunt deteriorate mecanic. Scurgerea dioxidului de carbon poate provoca moartea prin sufocare.

Protejați buteliile cu gaz de căldură excesivă, foc, coroziune periculoasă, deteriorări mecanice și acces neautorizat.

Depozitați buteliile cu gaz în așa fel, încât să nu fie blocate căile de evacuare.

Nu depozitați buteliile cu gaz în încăperile subterane, pe și la scări, pe holuri, coridoare și garaje.

Nu depozitați buteliile cu gaz împreună cu materiale inflamabile.

Depozitați buteliile cu gaz în poziție verticală. Asigurați buteliile cu gaz împotriva răsturnării sau căderii.

Închideți ventilul buteliei înainte de a transporta buteliile cu gaz.

Transportați buteliile cu gaz cu un cărucior sau cu un vehicul și asigurați buteliile împotriva căderii.

Trageți de capacul de protecție înainte de a ridica butelia cu gaz, pentru a verifica dacă capacul de protecție este fixat bine.

La locul de utilizare fixați butelia cu gaz, pentru ca aceasta să nu cadă.

Nu deschideți ventilul buteliei pentru a verifica presiunea.

Deschideți și închideți ventilul buteliei numai manual, fără folosirea sculelor.

Verificați racordul ventilului de butelie / racordul dispozitivului, pentru a nu exista scurgeri.

Închideți ventilul buteliei în timpul pauzelor de lucru și la sfârșitul lucrului, pentru a preveni scurgerea necontrolată a gazului.

Goliți buteliile cu gaz doar atât încât să mai rămână presiune reziduală în butelie, pentru a preveni pătrunderea de materii străine.

Când butelia cu gaz a fost golită până ce nu mai există decât presiune reziduală, mai întâi închideți ventilul buteliei înainte de a deșuruba dispozitivul de extracție. Butelia cu gaz are încă o presiune reziduală considerabilă.

Înainte de a o returna, înșurubați piulița de blocare și capacul de protecție pe butelia cu gaz.

Dacă gazul scapă necontrolat, închideți ventilul buteliei. Dacă scăparea de gaz nu poate fi oprită, scoateți butelia în aer liber sau părăsiți spațiul, blocați accesul și ventilați, iar apoi intrați din nou doar dacă la măsurarea concentrației de gaz este exclus orice pericol.

### Norme și directive

Pe durata utilizării aparatului acordați atenție următoarelor reglementări și directive aplicabile în Republica Federală Germania (disponibile de la Carl Heymanns Verlag KG, Luxemburger Strasse 449, 50939 Köln):

- DGUV R 100-500 - utilizarea echipamentelor de sablare
- DGUV 113-004 - lucrări în spații închise
- DGUV 113-004 - utilizarea îmbrăcăminții de protecție
- DGUV 113-004 - utilizarea mănușilor de protecție
- DGUV 113-004 - utilizarea aparatelor de sablare
- DGUV 213-056 - detectoare de gaz
- VDMA 24389 - Instalații de pulverizare cu gheață uscată - cerințe de siguranță

### Decuplare în caz de urgență

1. Eliberați declanșatorul pistolului de pulverizat.
2. Rotiți comutatorul de programare în poziția "0/OFF".

3. Închideți ventilul flaconului cu dioxid de carbon.

4. Opriți alimentarea cu aer comprimat.

### Dispozitive de siguranță

#### PRECAUȚIE

**Dispozitive de siguranță care lipsesc sau care au fost modificate**

Dispozitivele de siguranță au drept scop protecția dvs.

Nu modificați și nu ignorați niciodată dispozitivele de siguranță.

### Manetă de siguranță

Maneta de siguranță împiedică activarea neintenționată a pistolului de pulverizat. Declanșatorul poate fi acționat numai dacă maneta de siguranță a fost ridicată în prealabil.

### Accesorii și piese de schimb

Utilizați numai accesoriile originale și piesele de schimb originale; ele asigură funcționarea în siguranță și fără avarii a aparatului. Informații despre accesorii și piesele de schimb se găsesc la adresa [www.kaeher.com](http://www.kaeher.com).

### Îmbrăcăminte de protecție

Ochelari de protecție cu câmp vizual complet, anti-ceață, articol nr.: 6.321-208.0

Mănuși de protecție la frig cu profil antide-rapant, categoria III conform EN 511, nr. componentă: 6.321-210.0

Protecție auditivă cu bandă pentru cap, nr. componentă: 6.321-207.0

### Pachet de livrare

La despachetare, verificați dacă conținutul pachetului este complet. Informați imediat distribuitorul dacă lipsesc părți componente sau dacă intervin defecțiuni la transport.

### Comenzile

#### Figura A

- ① Rolă de ghidare cu frână de parcare
- ② Cuplaj furtun de pulverizat pelete
- ③ Cablu de comandă cuplaj
- ④ Câmp de operare
- ⑤ Mâner de împingere
- ⑥ Suport pentru pistol de pulverizat
- ⑦ Suprafața de așezare
- ⑧ Suport duze
- ⑨ Ecran
- ⑩ Comutator de program
- ⑪ Indicatorul de defecțiuni la dozarea peletelor
  - luminează roșu: Motorul de acționare al dozatorului este blocat
  - Pâlpâie cu roșu: Motorul de acționare al dozatorului este supraîncălzit
- ⑫ Indicatorul de defecțiuni la generarea peletelor
  - luminează roșu: Motorul de acționare al generatorului de pelete este blocat
- ⑬ Indicator de eroare alimentare aer comprimat
  - luminează roșu: Alimentarea cu aer comprimat are o presiune prea mică
  - Pâlpâie cu roșu: presiunea internă este prea mare
- ⑭ Indicator luminos de alimentare cu tensiune
  - luminează verde: Alimentarea cu tensiune este OK

- ⑮ Indicator luminos de aer comprimat – luminează verde: Alimentarea cu aer comprimat este OK.
- ⑯ Indicator de eroare pistol de pulverizat – luminează galben: declanșatorul este fixat (de ex., colier de cablu) – Pălăie cu galben: pistolul de pulverizat nu este montat pe aparat
- ⑰ Duza de pulverizat
- ⑱ Pistol cu jet
- ⑲ Buton de aer comprimat / pelete cu indicator luminos – luminează roșu: Jet de aer comprimat – oprit: Jet de pelete
- ⑳ Clapetă de blocare
- ㉑ Manetă de siguranță
- ㉒ Con de reținere
- ㉓ Furtun de pulverizat pelete
- ㉔ Conexiune la butelie
- ㉕ Dop de închidere
- ㉖ Inel de etanșare din cupru
- ㉗ Filtru de dioxid de carbon
- ㉘ Flanșă cu șurub
- ㉙ Inelul de etanșare de la racordul buteliei (număr de comandă 6.574-316.0)
- ㉚ Butelie cu dioxid de carbon cu tub de imersiune (nu este conținută în pachetul de livrare).
- ㉛ Furtun de dioxid de carbon
- ㉜ Curea de susținere butelie cu dioxid de carbon
- ㉝ Șină de susținere pentru Homebase
- ㉞ Suport pentru furtun / cablu cu întinzător de cauciuc
- ㉟ Orificiu pentru resetarea comutatorului de protecție a motorului
- ㊱ Mâner
- ㊲ Racord de aer comprimat
- ㊳ Suprafață de așezare pentru butelia cu dioxid de carbon
- ㊴ Furtun de evacuare dioxid de carbon
- ㊵ Cablu de rețea cu ștecăr
- ㊶ Suport pentru furtun de pulverizat pelete
- ㊷ Robinet de evacuare pentru apă de condens

## Ecran

### Comutator de program cu treptele 1 ... 3: Figura B

- ① Presiunea jetului
- ② Timp total de funcționare
- ③ A sosit momentul pentru revizie de către serviciul clienți
- ④ Timp de pulverizare de la ultima resetare

### Comutatorul de program în poziția de resetare: Figura C

- ① Pentru a reseta timpul de pulverizare, apăsați butonul de aer comprimat / pelete
- ② Timp rămas până la următoarea revizie de către serviciul pentru clienți
- ③ Timp de pulverizare de la ultima resetare

## Punerea în funcțiune

### ⚠ **PERICOL**

#### **Pericol de rănire**

Peletele de gheață uscată pot scăpa din componentele deteriorate și pot provoca răniri.

Înainte de punerea în funcțiune, verificați toate componentele dispozitivului, în special furtunul de pulverizat pelete, pentru a vă asigura că acestea sunt în stare bună. Înlocuiți ansamblurile deteriorate cu altele impecabile. Curățați ansamblurile murdare și verificați dacă acestea funcționează corect.

### **ATENȚIE**

#### **Pericol de deteriorare**

Apa de condens poate picura din carcasa dispozitivului pe podea.

Nu utilizați aparatul pe suprafețe care sunt sensibile la umezeală.

1. Deschideți robinetul de scurgere și evacuați apa de condens care s-a colectat în dispozitiv.
2. Închideți robinetul de scurgere.
3. Așezați dispozitivul pe o suprafață plană și netedă.
4. Blocați rolele de ghidare cu frânele de fixare.
5. Conectați furtunul de pulverizat pelete la cuplajul dispozitivului.

#### **Figura H**

- ① Cablu de comandă
  - ② Piuliță olandeză
  - ③ Cablu de comandă cuplaj
  - ④ Cuplaj furtun de pulverizat pelete
  - ⑤ Piuliță olandeză
  - ⑥ Furtun de pulverizat pelete
6. Deșurubați piulița olandeză a furtunului de pulverizat pelete și strângeți-o ușor cu o cheie.
  7. Conectați cablul de comandă la dispozitiv.
  8. Înșurubați piulița olandeză a cablului de comandă și strângeți-o cu mâna.
  9. Introduceți pistolul de pulverizat cu conul de fixare în suportul de la dispozitiv.

### ⚠ **PERICOL**

#### **Pericol de asfixiere**

Dioxidul de carbon scapă din furtunul de evacuare. De la o concentrație de 8% a dioxidului de carbon în aerul inspirat se poate ajunge la inconștiență, stop respirator și moarte. Concentrația maximă la locul de muncă este de 0,5%. Dioxidul de carbon este mai greu decât aerul și se adună în gropi, subsoluri și chiuvete.

Așezați furtunul de evacuare în așa fel, încât nimeni să nu fie pus în pericol de dioxidul de carbon care scapă.

**Indicație:** Dioxidul de carbon este mai greu decât aerul. Asigurați-vă că dioxidul de carbon nu coboară (curge), de exemplu din exterior într-un subsol de sub atelier.

10. Așezați furtunul de evacuare în aer liber sau conectați-l la un dispozitiv de aspirație.

#### **Schimbarea duzei de pulverizat**

Duza de pulverizat de pe pistolul de pulverizat poate fi schimbată în scopul adaptării aparatului la materialul și gradul de murdărire al obiectului de curățat.

### ⚠ **PERICOL**

#### **Pericol de rănire**

Jetul de pelete de gheață uscată poate cauza pornirea neintenționată a aparatului,

ceea ce poate rezulta în suferirea de leziuni și în leziuni criogenice.

Înainte de schimbarea duzei, setați comutatorul de program pe „0 / OFF”.

### ⚠ **AVERTIZARE**

#### **Pericol de rănire**

Imediat după utilizare, duza este foarte rece și poate provoca arsuri reci, dacă este atinsă.

Lăsați duza să se dezghețe înainte de a o înlocui, sau purtați mănuși de protecție.

### **ATENȚIE**

#### **Pericol de deteriorare**

Utilizarea aparatului este interzisă, dacă duza de pulverizat nu este montat pe pistolul de pulverizat.

1. Apăsați butonul de deblocare în jos și trageți jos duza de pulverizat de pe pistolul de pulverizat.

#### **Figura D**

- ① Pistol cu jet
  - ② Dop
  - ③ Duza de pulverizat
  - ④ Buton de deblocare
2. Apăsați și fixați cealaltă duză de pulverizat pe pistolul de pulverizat.

#### **Conectarea aerului comprimat**

#### **Indicație**

Pentru o funcționare fără probleme, aerul comprimat trebuie să aibă un conținut scăzut de umiditate (maxim 5% umiditate relativă, punct de rouă sub 0°C). Aerul comprimat trebuie să fie lipsit de ulei, murdărie și corpuri străine.

Aerul comprimat trebuie să fie uscat și fără ulei, compresorul trebuie cuplat după cel puțin un răcitor și un separator.

Alimentarea cu aer comprimat trebuie să fie echipată cu un reductor de presiune la fața locului.

1. Purtați echipament de protecție individuală.
2. Conectați un furtun de aer comprimat la conexiunea de aer comprimat de pe dispozitiv.
3. Deschideți încet ventilul de închidere a aerului comprimat la fața locului.

#### **Racordarea buteliei cu dioxid de carbon**

Cerințele privind alimentarea cu CO<sub>2</sub>:

- Folosiți butelia CO<sub>2</sub> cu țevă de imersiune pentru îndepărtarea CO<sub>2</sub> lichefiat.

#### **Indicație**

De obicei, buteliile CO<sub>2</sub> cu țevă de imersiune (denumită și țevă de refluxare) sau partea din spate a acestora sunt marcate cu litera majusculă „T”.

În unele cazuri, tubul de imersiune este simbolizat și cu o linie verticală colorată aplicată pe butelie.

- Calitatea CO<sub>2</sub> trebuie să corespundă specificațiilor din capitolul „Utilizare conform destinației”.

## ATENȚIE

### Defecțiuni funcționale

Un ventil de presiune reziduală sau un ventil de reținere conectat la butelia cu CO<sub>2</sub> împiedică extragerea cantității necesare de CO<sub>2</sub>.

Dacă este utilizată o butelie de CO<sub>2</sub> cu ventil de presiune reziduală, montați ventilul de presiune reziduală ABS (număr de comandă 2.574-006.0), disponibilă ca accesoriu, între butelie și aparat.

#### Figura E

- ① Butelie de CO<sub>2</sub> fără ventil de presiune reziduală
- ② Butelie de CO<sub>2</sub> cu ventil de presiune reziduală

Creșterea temperaturii implică scăderea eficienței generatorului de granule și prin furtunul de eșapament este eliberat sub formă gazoasă o cantitate mai mare de dioxid de carbon. Depozitați buteliile cu dioxid de carbon cât mai rece posibil (sub 31°C); în timpul utilizării evitați expunerea acestora la căldură, la razele solare și la temperaturi mari.

1. Împingeți aparatul pe o suprafață plană și stabilă.
2. Cuplați frâna de fixare la ambele role de ghidare.
3. Deschideți ambele curele pentru butelia cu dioxid de carbon.
4. Așezați butelia cu dioxid de carbon pe suprafața de parcare a aparatului.  
**Indicație:** Dacă butelia cu dioxid de carbon este transportată pe un cărucior de butelii, muchia frontală a suprafeței părții inferioare a căruciorului poate fi așezată pe suprafața de sprijin a aparatului. Apoi, butelia poate fi mutată prin rotire din cărucior pe suprafața de așezare.
5. Fixați ambele curele în jurul buteliei cu dioxid de carbon, blocați și strângeți.
6. Deșurubați capacul de protecție de la butelia cu dioxid de carbon.

## ATENȚIE

### Posibilitatea survenirii defecțiunilor pe durata utilizării

Urmele de unsoare împiedică formarea granulelor de gheață uscate în aparat. Verificați ștuțurile de racordare și filetele buteliei de dioxid de carbon și a furtunului de dioxid de carbon și, dacă este cazul, curățați înainte de conectare la aparat.

Asigurați-vă că între butelie și racordul buteliei este introdusă o garnitură de etanșare nedeteriorată.

7. În cazul buteliilor cu ventil de presiune reziduală montați ventilul de presiune reziduală ABS (număr de comandă 2.574-006.0), disponibilă ca accesoriu, la butelia cu dioxid de carbon. Acordați atenție și instrucțiunilor separate incluse în pachetul de livrare al adaptorului.
8. Racordați butelia cu filtru de dioxid de carbon la butelia de dioxid de carbon. Asigurați-vă că între flanșa cu șurub și butelia de dioxid de carbon este introdus un racord de butelie corespunzătoare, prevăzut cu inel de etanșare.

9. Strângeți ușor piulița îngustă a flanșei cu șurub cu o cheie fixă sau cu o cheie inelară (de exemplu, 6.574-337.0). Țineți piulița largă cu o cheie fixă pentru a împiedica răsucirea furtunului de dioxid de carbon.

## ATENȚIE

Evitați expunerea furtunului de dioxid de carbon la torsiune (răsucire), în caz contrar apare riscul deteriorării furtunului de dioxid de carbon.

### Executați conexiunea la rețea

#### ⚠ PERICOL

#### Pericol de rănire din cauza electrocutării

Priza utilizată trebuie să fie instalată de un electrician și să respecte IEC 60364-1. Dispozitivul poate fi conectat numai la o sursă de alimentare cu împământare de protecție.

Priza utilizată trebuie să fie ușor accesibilă și la o înălțime cuprinsă între 0,6 m și 1,9 m deasupra podelei.

Priza utilizată trebuie să fie în câmpul vizual al operatorului.

Dispozitivul trebuie protejat de un comutator de protecție împotriva curentilor vagabonzi de B, 30 mA.

Înainte de fiecare utilizare, verificați ca cablul de alimentare al dispozitivului să nu fie deteriorat. Nu utilizați aparatul cu un cablu deteriorat. Solicitați înlocuirea cablului deteriorat de către un electrician calificat.

Cablul prelungitor trebuie să asigure protecția IPX4, iar proiectarea cablului trebuie să fie cel puțin conformă cu H 07 RN-F 3G1,5.

Cablurile prelungitoare necorespunzătoare pot fi periculoase. Dacă se utilizează un cablu prelungitor, acesta trebuie să fie potrivit pentru utilizare în exterior și conexiunea trebuie să fie uscată și deasupra solului. Se recomandă utilizarea unei bobine de cablu care să țină priza cu cel puțin 60 mm deasupra podelei.

1. Introduceți ștecărul de rețea în priză.

### Resetarea timpului de pulverizare

Pentru a ține cont de orele de lucru, conținutul timpului de pulverizare poate fi resetat la 0 înainte de începerea lucrului.

1. Rotiți comutatorul de program în poziția „Resetare”.

#### Figura F

- ① Timp rămas până la următoarea revizie de către serviciul pentru clienți
  - ② Timp de pulverizare de la ultima resetare
  - ③ Buton pentru aer comprimat / pelete
2. Apăsăți butonul de aer comprimat / pelete de pe pistolul de pulverizat.

Timpul de pulverizare este resetat la 0

## Operarea

#### ⚠ PERICOL

#### Pericol de rănire

Peletele de gheață uscată care zboară în jur pot provoca răni sau arsuri reci. Nu îndreptați pistolul de pulverizat spre persoane. Îndepărtați terții de la locul de utili-

zare și păstrați-i la distanță (de exemplu, prin bariere) în timpul funcționării. Nu atingeți duza sau jetul de gheață uscată în timpul funcționării.

1. Efectuați toate lucrările de întreținere de la capitolul „Îngrijire și întreținere / zilnic, înainte de punere în funcțiune”.
2. Blocați zona de lucru pentru a preveni intrarea persoanelor în timpul funcționării.

#### ⚠ PERICOL

#### Pericol de asfixiere

Risc de sufocare cu dioxid de carbon. Peletele de gheață uscată se compun din dioxid de carbon solid. Când dispozitivul funcționează, conținutul de dioxid de carbon din aer la locul de muncă crește.

Așezați furtunul de evacuare în aer liber, de exemplu, astfel încât nimeni să nu fie pus în pericol de dioxidul de carbon.

**Indicație:** Dioxidul de carbon este mai greu decât aerul. Asigurați-vă că dioxidul de carbon nu coboară (curge), de exemplu din exterior într-un subsol de sub atelier.

La pulverizare mai lungă (mai mult de 10 minute pe zi) și mai ales în încăperi mici (mai puțin de 300 m<sup>3</sup>), vă recomandăm să purtați un dispozitiv de avertizare la dioxid de carbon.

Semne ale concentrației ridicate de dioxid de carbon în aerul pe care îl respirați:

3...5%: Cefalee, ritm respirator ridicat.

7...10%: Cefalee, greață, posibil inconștiență.

Imediat ce apar aceste semne, opriți imediat dispozitivul și ieșiți la aer curat. Înainte de a continua munca, asigurați-vă că ați luat măsuri de ventilare, sau folosiți aparate respiratorii.

Țineți cont de fișa cu date de siguranță de la furnizorul de dioxid de carbon.

#### Pericol de substanțe nocive.

Substanțele îndepărtate de pe obiectul care urmează a fi curățat sunt învărtite ca praf.

Respectați măsurile de siguranță corespunzătoare, dacă pot apărea prafuri dăunătoare în timpul procesului de curățare.

#### Pericol de explozie

Amestecul de oxid de fier și praf ușor de metal se poate aprinde în condiții nefavorabile și poate genera căldură intensă.

Nu lucrați niciodată pe metale ușoare și piese feroase în același timp.

Curățați zona de lucru și dispozitivul de aspirație înainte de a lucra pe celălalt material.

3. Când lucrați în spații înguste, asigurați-vă că există suficient schimb de aer pentru a menține concentrația de dioxid de carbon în aerul camerei sub nivelul periculos.

4. Fixați obiectele ușoare ce trebuie curățate.

#### ⚠ PERICOL

#### Pericol de descărcare electrostatică

Obiectul de curățat poate fi încărcat electrostatic în timpul procesului de curățare. Descărcarea ulterioară poate provoca ră-

niri, iar ansamblurile electronice se pot deteriora.

Leagați la pământ obiectul care urmează să fie curățat și mențineți legarea la pământ în timpul procesului de curățare.

5. Legați la pământ obiectul de curățat.
6. Purtați îmbrăcăminte de protecție, mănuși de protecție, ochelari de protecție bine fixați și protecție auditivă.
7. Activați alimentarea cu aer comprimat.
8. Deschideți ventilul buteliei cu dioxid de carbon.
9. Rotiți comutatorul de program la treapta 3.

#### Figura G

- ① Comutator de program
  - ② Treapta 1:
  - ③ Treapta 2:
  - ④ Treapta 3:
  - ⑤ Resetare
10. Alegeți un loc sigur în care să stați și adoptați o postură sigură pentru a nu fi dezechilibrați de forța de recul a pistolului de pulverizat.

#### Curățarea cu pelete de gheață uscată

1. Selectați operația cu pulverizare de pelete folosind butonul de aer comprimat / pelete. (Lampa de control nu trebuie să se aprindă.)

#### Figura I

- ① Buton de aer comprimat / pelete cu indicator luminos luminează roșu: Jet de aer comprimat oprit: Jet de pelete
2. Setați presiunea jetului pe reductorul de presiune la valoarea dorită. Presiune maximă: 10 bari. Presiune minimă:
  - Etapa 1: 0,7 bari
  - Etapa 2: 1,4 bari
  - Etapa 3: 2,8 bari

#### Indicație

Presiunea este afișată pe ecran. Dacă presiunea minimă nu este atinsă sau presiunea maximă este depășită, afișajul pâlpâie.

3. Țineți departe de corp pistolul de pulverizat.
4. Împingeți maneta de siguranță a pistolului de pulverizat în sus și, în același timp, activați declanșatorul.

#### Figura K

- ① Manetă de siguranță
  - ② Clapetă de blocare
  - ③ Iluminat pentru lucru
- Luminile de lucru pornesc simultan cu producția de pelete.
5. Așteptați până când jetul de pelete s-a acumulat.

#### ATENȚIE

**Utilizarea aparatului fără butelie de dioxid de carbon sau cu butelie de dioxid de carbon goală este interzisă.**

Utilizați comutatorul de program pentru a selecta o treaptă superioară sau schimbați butelia cu dioxid de carbon, dacă nu ies pelete din pistolul de pulverizat după 5 minute de pulverizare.

6. Dacă este necesar, rotiți comutatorul de program înapoi la treapta 2 sau 1.

#### ATENȚIE

#### Pericol de deteriorare

Scăparea peletelor grosiere este posibilă. Verificați puterea de curățare pe o suprafață ascunsă, în scopul evitării oricăror deteriorări.

#### Indicație

În cazul survenirii de întreruperi la jetul de gheață uscată, creșteți presiunea de jetului sau folosiți comutatorul de programare și selectați un nivel inferior.

7. Direcționați jetul de pelete către obiectul care trebuie curățat și îndepărtați murdăria cu jetul.
8. Eliberați clapeta de blocare. Jetul de pelete se oprește. Luminile de lucru se sting după 30 de secunde.
9. Introduceți pistolul de pulverizat cu conul de fixare în suportul de la aparat.

#### Figura J

- ① Suport
  - ② Con de reținere
  - ③ Pistol cu jet
10. Închideți ventilul de închidere al buteliei de dioxid de carbon, dacă pauza de lucru durează mai mult de 30 de minute.

#### Aer comprimat fără jet de pelete

Murdăria mai puțin persistentă poate fi îndepărtată cu aer comprimat fără pelete de gheață uscată.

1. Selectați operația cu aer comprimat folosind butonul de aer comprimat / pelete. (Lampa de control trebuie să lumineze cu roșu.)

#### Figura I

- ① Buton de aer comprimat / pelete cu indicator luminos luminează roșu: Jet de aer comprimat oprit: Jet de pelete
2. Împingeți maneta de siguranță a pistolului de pulverizat în sus și, în același timp, activați declanșatorul.

#### Figura K

- ① Manetă de siguranță
  - ② Clapetă de blocare
  - ③ Iluminat pentru lucru
- Aerul comprimat curge din duza de pulverizat și luminile de lucru sunt active.
3. Direcționați jetul de aer comprimat către obiectul de curățat și îndepărtați murdăria.
  4. Eliberați clapeta de blocare. Jetul de aer comprimat se oprește. Luminile de lucru se sting după 30 de secunde.
  5. Introduceți pistolul de pulverizat cu conul de fixare în suportul de la aparat.
  6. Închideți ventilul de închidere al buteliei de dioxid de carbon, dacă pauza de lucru durează mai mult de 30 de minute.

#### Scoaterea din funcțiune

1. Eliberați declanșatorul pistolului de pulverizat.
2. Închideți ventilul flaconului cu dioxid de carbon.

3. Trageți trăgaciul pistolului până când observați că scurgerea de pelete a încetat.
4. Rotiți comutatorul de program la treapta 1.
5. Opriti alimentarea cu aer comprimat.
6. Acționați trăgaciul până la evacuarea completă a aerului comprimat din aparat.
7. Rotiți comutatorul de programare în poziția "0/OFF".
8. Scoateți fișa de rețea din priză.
9. Înfășurați cablul de alimentare, agățați-l de un suport de furtun/cablu și fixați-l cu întinzătorul din cauciuc.

#### Figura L

- ① Cablu de rețea
  - ② Suport de furtun/cablu
  - ③ Element de tensionare din cauciuc
  - ④ Furtun de evacuare
10. Decuplați furtunul de aer comprimat de la aparat.
  11. Înfășurați furtunul de gaze arse, agățați-l de un suport de furtun/cablu și fixați-l cu întinzătorul din cauciuc.
  12. Înfășurați furtunul de pulverizat pelete și agățați-l de suportul furtunului de pulverizat pelete.
  13. Introduceți pistolul de pulverizat cu conul în suportul de la aparat.

#### Transport

#### ⚠ PRECAUȚIE

#### Pericol de accidente și răniri

Atenție la greutatea dispozitivului în caz de transport și depozitare, vezi capitolul „Date tehnice”.

#### ATENȚIE

#### Pericol de deteriorare

În cazul transportării pe plan orizontal, există riscul scurgerii uleiului de motor. Lipsa ulterioară de ulei poate cauza deteriorarea componentelor pe durata următoarei utilizări.

Transportați aparatul doar în poziție verticală.

1. Efectuați toți pașii din capitolul „Încheierea operațiunii” înainte de transport.
2. Slăbiți frânelor de fixare de la roțile de ghidare și împingeți dispozitivul de la mânerul de împingere.
3. Înainte de încărcare în autovehicul, scoateți butelia cu dioxid de carbon de pe dispozitiv.
4. Dispozitivul poate fi ridicat de 2 persoane. Fiecare persoană folosește un mâner pe partea inferioară a dispozitivului și sprijină dispozitivul cu cealaltă mână pe marginea superioară.
5. Pentru transportul în autovehicule, blocați frânelor de fixare de la roțile de ghidare și fixați dispozitivul cu o centură de tensionare.

#### Figura M

## Depozitarea

### ⚠ PRECAUȚIE

#### **Pericol de accidente și răni**

Atenție la greutatea dispozitivului în caz de transport și depozitare, vezi capitolul „Date tehnice”.

Aparatul poate fi depozitat numai în interior.

### ⚠ PERICOL

#### **Pericol de asfixiere**

Dioxidul de carbon se poate acumula în spații închise și poate provoca moartea din cauza sufocării.

Depozitați buteliile cu dioxid de carbon (chiar dacă acestea sunt conectate la dispozitiv) numai în locuri bine ventilate.

## Îngrijirea și întreținerea

### Indicații de întreținere

Baza pentru o instalație sigură în funcționare este o întreținere regulată conform următorului plan de întreținere.

Folosiți numai piese de schimb originale ale producătorului sau piese recomandate de el, cum ar fi

- piese de schimb și piese de uzură,
- accesorii,
- carburanți,
- detergenți.

### ⚠ PERICOL

#### **Pericol de accidentare**

Aparatul poate porni în mod neintenționat. Părțile reci ale aparatului sau dioxidul de carbon lichefiat pot provoca degerături. Dioxidul de carbon gazos poate provoca moartea prin asfixiere.

Înainte de efectuarea oricăror lucrări la aparat, parcurgeți toți pașii menționați în capitolul „Finalizarea operației”. Așteptați încălzirea aparatului sau purtați haine de protecție la rece. Nu puneți niciodată gheață uscată în gură.

### ATENȚIE

#### **Pericol de deteriorare**

Utilizarea unui detergent greșit poate cauza deteriorarea aparatului și a pistolului de pulverizat.

Curățarea aparatului și a pistolului de pulverizat cu solvenți, benzină sau detergenți cu conținut de ulei este interzisă.

## Contract de întreținere

Pentru funcționarea corectă a instalației, recomandăm încheierea unui contract de întreținere. Luați legătura cu serviciul de relații cu clienții KÄRCHER.

### Plan de întreținere

#### Zilnic înainte de începerea operațiilor

1. Examinați cu atenție furtunul de pulverizat pelete pentru a detecta fisuri, îndoiri și alte deteriorări. Punctele moi din furtun indică uzura din interiorul furtunului. Înlocuiți furtunul defect sau uzat cu un furtun nou.
2. Examinați cablurile electrice și ștecărele, pentru a nu fi deteriorate. Solicitați înlocuirea pieselor defecte de către serviciul clienți.

#### La fiecare 100 de ore de funcționare

1. Verificați integritatea cuplajelor de pe furtunul de pulverizat agent și de pe aparat. Contactați serviciul clienți și solicitați înlocuirea furtunului de pulverizat agent defect și a cuplajelor de pe aparat.

#### La fiecare 500 de ore sau anual

1. Solicitați verificarea dispozitivului de către serviciul clienți.

#### La fiecare 2 ani

1. Reînnoiți furtunul de pulverizat pelete cel puțin o dată la 2 ani.

### Verificări

Conform prevederilor DGUV D 100 -500 (Regulamentul Asigurărilor de Accident în Germania) în cazul aparatului este obligatorie efectuarea verificărilor menționate mai jos. Rezultatele verificării trebuie înregistrate într-un certificat de testare. Operatorul aparatului are obligația de a păstra certificatul de verificare până la următoarea verificare.

#### După o întrerupere a exploatării de peste un an

1. Verificați dispozitivul cu privire la starea corespunzătoare și siguranța în exploatare.

## După schimbarea locului de instalare

1. Verificați dispozitivul cu privire la stare, funcționare și instalare.

#### După lucrări de reparații sau modificări care pot afecta siguranța operațională

1. Verificați dispozitivul cu privire la stare, funcționare și instalare.

## Remediarea defecțiunilor

### ⚠ PERICOL

#### **Pericol de accidentare**

Aparatul poate porni în mod neintenționat. Părțile reci ale aparatului sau dioxidul de carbon lichefiat pot provoca degerături. Dioxidul de carbon gazos poate cauza moartea prin asfixiere.

Înainte de efectuarea oricăror lucrări la aparat, parcurgeți toți pașii menționați în capitolul „Finalizarea utilizării”. Așteptați încălzirea aparatului sau purtați haine de protecție la rece. Nu puneți niciodată gheață uscată în gură.

### ATENȚIE

#### **Pericol de deteriorare**

Utilizarea de detergenți necorespunzători poate cauza deteriorarea aparatului și a pistolului de pulverizat.

Curățarea aparatului și a pistolului de pulverizat cu solvenți, benzină sau detergenți cu conținut de ulei este interzisă.

### Afișarea defecțiunilor

Defecțiunile sunt indicate de luminile indicatoare de pe panoul de control.

#### Figura N

- ① Indicator de eroare pistol de pulverizat
- ② Indicator de eroare alimentare aer comprimat
- ③ Indicatorul de defecțiuni la generarea peletelor
- ④ Indicatorul de defecțiuni la dozarea peletelor

### Depanare

De cele mai multe ori, defecțiunile au cauze simple, pe care le puteți remedia cu ajutorul următoarei liste de ansamblu. În caz de dubiu sau de defecțiuni nementionate, vă rugăm să vă adresați unității serviciului clienți autorizat.

Eroare	Remediare
Indicatorul de eroare al pistolului de pulverizat se aprinde	<ul style="list-style-type: none"><li>● Nu trageți declanșatorul pistolului de pulverizat înainte de pornire.</li><li>● Îndepărtați elementul de fixare de pe declanșatorul pistolului de pulverizat.</li></ul>
Indicatorul de eroare al pistolului de pulverizat pâlpâie	<ul style="list-style-type: none"><li>● Verificați dacă cablul de comandă al pistolului de pulverizat este conectat la dispozitiv.</li><li>● Verificați dacă cablul de comandă de la furtunul de pulverizat pelete nu este deteriorat.</li></ul>
Indicatorul de eroare a alimentării cu aer comprimat se aprinde	<ul style="list-style-type: none"><li>● Măriți presiunea aerului comprimat.</li></ul>
Indicatorul de eroare a alimentării cu aer comprimat pâlpâie	<ul style="list-style-type: none"><li>● Verificați ca furtunul de evacuare să nu fie înfundat.</li><li>● Butelia cu dioxid de carbon este prea fierbinte și, prin urmare, are o presiune prea mare. Montați dispozitivul împreună cu butelia cu dioxid de carbon într-un loc mai rece, sau protejați-l de lumina directă a soarelui.</li></ul>
Indicatorul de defecțiuni la generatorul de pelete luminează	<ul style="list-style-type: none"><li>● Lăsați aparatul să se dezghețe. Verificați filtrul de dioxid de carbon și schimbați-l, dacă este necesar. Apoi efectuați resetarea.</li><li>● Dacă defecțiunea apare în mod repetat, înlocuiți butelia cu dioxid de carbon.</li></ul>
Indicatorul de defecțiuni la dozatorul de pelete luminează	<ul style="list-style-type: none"><li>● Opriți și reporniți aparatul.</li><li>● Dacă indicatorul de defecțiune rămâne aprins, contactați serviciul clienți.</li></ul>

Eroare	Remediere
<b>Indicatorul de eroare la doza- torul de pelete clipește</b>	<ul style="list-style-type: none"> <li>Lăsați motorul de dozare să se răcească. Poziționați aparatul astfel încât alimentarea cu aer în părțile inferioare să fie posibilă. Contactați serviciul clienți, dacă este necesar.</li> </ul>
<b>Indicatorul luminos de ali- mentare cu tensiune nu se aprinde</b>	<ul style="list-style-type: none"> <li>Introduceți ștecărul de rețea în priză.</li> <li>Verificați sursa de alimentare cu tensiune la fața locului.</li> </ul>
<b>Indicatorul luminos de aer comprimat nu se aprinde</b>	<ul style="list-style-type: none"> <li>Conectați un furtun de aer comprimat la dispozitiv.</li> <li>Deschideți ventilul de la alimentarea cu aer comprimat aflată la fața locului.</li> </ul>
<b>Dispozitivul nu funcționează</b>	<ul style="list-style-type: none"> <li>Verificați luminile indicatoare și indicatoarele de eroare.</li> <li>Efectuați o resetare.</li> </ul>
<b>Performanță slabă de curăță- re</b>	<ul style="list-style-type: none"> <li>Rotiți comutatorul de program la o treaptă superioară.</li> <li>Măriți presiunea jetului.</li> <li>Verificați nivelul de umplere al buteliei cu dioxid de carbon.</li> <li>Nu utilizați o butelie cu dioxid de carbon încălzită. Protejați butelia cu dioxid de carbon de radiațiile termice. Dacă temperatura dioxidului de carbon depășește 31°C, eficiența generatorului de pelete scade semnificativ.</li> <li>Lăsați furtunul de pulverizat pelete și pistolul de pulverizat să se dezghețe, pentru a se împiedica înfundarea. Apoi măriți presiunea jetului.</li> </ul>
<b>Doza de pelete este prea sla- bă</b>	<ul style="list-style-type: none"> <li>Rotiți comutatorul de program la o treaptă superioară.</li> <li>Înlocuiți filtrul de dioxid de carbon montat între butelia cu dioxid de carbon și aparat.</li> </ul>
<b>Întreruperi recurente în jetul de gheață uscată</b>	<ul style="list-style-type: none"> <li>Rotiți comutatorul de program la un nivel inferior sau creșteți presiunea jetului.</li> <li>Dacă duza de pulverizat este înfundată: <ul style="list-style-type: none"> <li>Închideți imediat butelia de dioxid de carbon.</li> <li>Lăsați aparatul să se dezghețe timp de 30 de minute.</li> <li>Măriți presiunea jetului.</li> </ul> </li> <li>Porniți aparatul cu butelia de dioxid de carbon închisă în scopul eliminării resturilor de pelete.</li> </ul>

#### Efectuați resetarea

- Acționați butonul de resetare din interiorul dispozitivului cu o șurubelniță.

#### Figura O

#### Înlocuiți filtrul de dioxid de carbon

##### ATENȚIE

##### Defecțiuni funcționale

Dioxidul de carbon contaminat poate provoca defecțiuni.

Când lucrați la filtrul de dioxid de carbon, aveți grijă să nu pătrundă murdărie în dispozitiv.

##### ATENȚIE

##### Defecțiuni funcționale

Funcționarea necorespunzătoare din cauza impurităților.

După fiecare slăbire sau deșurubare a șurubului de închidere, filtrul de dioxid de carbon și inelul de etanșare din cupru trebuie înlocuite. În caz contrar, particulele de pe filtrul de dioxid de carbon se pot desprinde și pot cauza defecțiuni.

##### Indicație

Filtrul de dioxid de carbon este spălat invers și curățat imediat după decuplarea de la butelia de dioxid de carbon a racordului de butelie aflat sub presiune. Astfel, înlocuirea regulată a filtrului de dioxid de carbon nu este necesară.

- Închideți ventilul buteliei cu dioxid de carbon.
- Rulați aparatul la treapta superioară maximă timp de aproximativ 1 minut, pentru a depresuriza furtunul de dioxid de carbon.
- Deșurubați flanșa cu șurub de pe butelia de dioxid de carbon.
- Deșurubați cu grijă șurubul de închidere de pe flanșa cu șurub. Lăsați flanșa cu

șurub să atârne, pentru a preveni pătrunderea impurităților.

#### Figura P

- Flanșă cu șurub
- Filtru de dioxid de carbon
- Inel de etanșare din cupru
- Dop de închidere
- Îndepărtați filtrul de dioxid de carbon.
- Folosiți un aspirator și curățați șurubul de închidere și flanșa cu șurub.
- Apăsăți manual cu grijă noul filtru de dioxid de carbon pe șurubul de închidere.
- Înlocuiți inelul de etanșare din cupru.
- Strângeți șurubul de închidere în timp ce țineți hexagonul larg al flanșei cu șurub cu o cheie fixă.  
Cuplu de strângere: 80 Nm.

#### Garanție

În fiecare țară sunt valabile condițiile de garanție publicate de distribuitorul nostru din țara respectivă. Eventuale defecțiuni ale acestui aparat, care survin în perioada de garanție și care sunt rezultatul unor defecte de fabricație sau de material, vor fi remediate gratuit. Pentru a putea beneficia de garanție, prezentați-vă cu chitanța de cumpărare la magazin sau la cea mai apropiată unitate de service autorizată. (Pentru adresă, consultați pagina din spațiu)

#### Accesorii

##### Ventilul de presiune reziduală ABS

Număr de comandă 2.574-006.0  
Necesar în cazul utilizării de butelii cu dioxid de carbon dotate cu ventil de presiune reziduală.

#### Date tehnice

		IB 10/ 8 L2P
<b>Conexiune electrică</b>		
Tensiune de rețea	V	220... 230
Fază	~	1
Frecvență	Hz	50...6 0
Putere de conectare	kW	1,0
Grad de protecție		IPX4
Curent de scurgere, tip.	mA	<3,5
Comutator de protecție la scurtcircuit	delta I, A	0,03
<b>Racord de aer comprimat</b>		
Furtun de aer comprimat, lățime nominală (min.)	inch	0,5
Presiune (max.)	MPa (bar)	1,0 (10)
Consum de aer comprimat, max.	m <sup>3</sup> /min	0,8
<b>Date privind puterea aparatului</b>		
Presiunea jetului, max.	MPa (bar)	1,0 (10)
Presiunea jetului, min. treapta 1	MPa (bar)	0,07 (0,7)
Presiunea jetului, min. treapta 2	MPa (bar)	0,14 (1,4)
Presiunea jetului, min. treapta 3	MPa (bar)	0,28 (2,8)
Consumul de dioxid de carbon	kg/h	20...6 0
Forță de recul a pistolului de pulverizat (max.)	N	40
<b>Butelie cu dioxid de carbon</b>		
Cantitate de umplere maxi-mă	kg	37,5

		IB 10/ 8 L2P
Diametru, max.	mm	220
<b>Condiții de mediu</b>		
Schimb de aer	m <sup>3</sup> /h	2000
<b>Dimensiuni și greutateți</b>		
Greutate tipică de funcționare (butelie cu dioxid de carbon)	kg	95
Lungime	mm	866
Lățime	mm	443
Înălțime fără butelie cu dioxid de carbon	mm	970
<b>Valori calculate conform EN 60335-2-79</b>		
Valoarea vibrațiilor mână-brăț	m/s <sup>2</sup>	0,08
Nivelul presiunii acustice	dB(A)	95
Nivel de putere acustică	dB(A)	115
LWA + Incertitudine KWA		
Sub rezerva modificărilor tehnice.		

## Declarație de conformitate UE

Prin prezenta, declarăm că aparatul indicat mai jos corespunde cerințelor fundamentale privind siguranța și sănătatea prevăzute în directivele UE relevante, prin proiectarea și construcția sa, precum și în versiunea comercializată de noi. În cazul efectuării unei modificări a aparatului care nu a fost convenită cu noi, această declarație își pierde valabilitatea.

Produs: Spărgător de gheață

Tip:

1.574-xxx (IB 10/8 L2P)

### Directive UE relevante

2006/42/UE (+2009/127/UE)

2014/30/UE

2011/65/UE

2009/125/CE + 2009/1781

### Norme armonizate aplicate

EN 60335-1

EN IEC 63000: 2018

EN 62233: 2008

EN 55014-1: 2017 + A11: 2020

EN 55014-2: 2015

EN 61000-3-2: 2014

EN 61000-3-3: 2013

Semnatarii acționează în numele și prin împuternicirea Consiliului director.

  
H. Jenner  
Chairman of the Board of Management

  
S. Reiser  
Director Regulatory Affairs & Certification

Însărcinat cu elaborarea documentației:

S. Reiser

Alfred Kärcher SE & Co. KG

Alfred-Kärcher-Str. 28 - 40

71364 Winnenden (Germania)

Tel.: +49 7195 14-0



Fax: +49 7195 14-2212

Winnenden, 2021/02/01

## Obsah

Všeobecné upozornenia.....	144
Používanie v súlade s účelom.....	144
Funkcia.....	144
Ochrana životného prostredia.....	144
Bezpečnostné pokyny.....	144
Bezpečnostné zariadenia.....	146
Príslušenstvo a náhradné diely.....	146
Rozsah dodávky.....	146
Ovládacie prvky.....	146
Uvedenie do prevádzky.....	146
Ovládanie.....	148
Ukončenie prevádzky.....	149
Preprava.....	149
Skladovanie.....	149
Ošetrovanie a údržba.....	149
Pomoc pri poruchách.....	149
Záruka.....	151
Príslušenstvo.....	151
Technické údaje.....	151
EÚ vyhlásenie o zhode.....	151

## Všeobecné upozornenia

  Pred prvým použitím prístroja si prečítajte tento originálny návod na obsluhu a riadte sa podľa neho. Originálny návod na obsluhu si uschovajte pre neskoršie použitie alebo pre nasledujúceho majiteľa.

## Používanie v súlade s účelom

- Prístroj slúži na odstraňovanie znečistenia pomocou peliet suchého ľadu, ktoré sú urýchľované prúdom vzduchu.
- Pelety suchého ľadu sa vyrábajú v prístroji. Na tento účel je potrebný tekutý oxid uhličitý z fľaše s ponornou trubicou.
- Prístroj sa nesmie používať v prostredí s nebezpečenstvom výbuchu.
- Na mieste použitia sa musí dodržiavať minimálna výmena vzduchu uvedená v časti „Technické údaje“.
- Kryt prístroja smie na účely údržby odstrániť len zákazník servis spoločnosti KÄRCHER.

## Kvalita CO<sub>2</sub>

Na bezporuchovú prevádzku musí použitý oxid uhličitý zodpovedať minimálne nasledujúcim špecifikáciám:

- technický oxid uhličitý, trieda 2,5 alebo lepšia,
- čistota  $\geq 99,5\%$ ,
- obsah vody (H<sub>2</sub>O)  $\leq 250$  ppm,
- NVOC (olej a tuk)  $\leq 2$  ppm.

## Funkcia

Uvoľnením tekutého oxidu uhličitého sa vytvorí sneh oxidu uhličitého. Plynný oxid uhličitý, ktorý pritom taktiež vzniká, sa pomocou vypúšťacej hadice odvádza preč z pracoviska.

Sneh oxidu uhličitého sa v prístroji lisuje na pelety suchého ľadu.

Stlačený vzduch sa dostane do tryskacej pištole cez magnetický ventil. Tlak vzduchu sa kontroluje miestnym redukčným ventilom, po stlačení páčky spúšte tryskacej pištole sa otvorí ventil a prúd vzduchu unikne

z tryskacej pištole. Dodatočne sa pomocou dávkovacieho zariadenia dávkujú pelety suchého ľadu do prúdu vzduchu. Pelety suchého ľadu narážajú na povrch, ktorý sa má vyčistiť, a odstránia nečistoty. Pelety suchého ľadu ochladené na teplotu  $-79\text{ }^{\circ}\text{C}$  dodatočne vytvárajú tepelné namáhanie medzi nečistotami a objektom čistenia, čo taktiež prispieva k uvoľneniu nečistôt. Ďalej sa suchý ľad pri úniku okamžite premení na plynný oxid uhličitý a zväčší svoj objem na 700-násobok. Nečistoty, pod ktoré prenikol suchý ľad, sa tým odfúknu.

## Ochrana životného prostredia

 Obalové materiály sú recyklovateľné. Obaly zlikvidujte ekologickým spôsobom.

 Elektrické a elektronické zariadenia obsahujú cenné recyklovateľné materiály a často aj komponenty ako napr. batérie, akumulátory alebo olej, ktoré pri nesprávnej manipulácii alebo likvidácii môžu predstavovať potenciálne nebezpečenstvo pre ľudské zdravie a životné prostredie. Tieto komponenty sú však pre správnu prevádzku zariadenia nevyhnutné. Zariadenia označené týmto symbolom nesmú byť likvidované spolu s domovým odpadom.

## Informácie o obsiahnutých látkach (REACH)

Aktuálne informácie o obsiahnutých látkach sú uvedené na internetovej stránke: [www.kaercher.com/REACH](http://www.kaercher.com/REACH)

## Bezpečnostné pokyny

Prístroj smú obsluhovať iba osoby, ktoré si prečítali tento návod na obsluhu a porozumeli mu. Najmä je nutné dodržiavať všetky bezpečnostné pokyny.

Tento návod na obsluhu uchovávajte tak, aby ho mal personál obsluhy kedykoľvek k dispozícii.

Prevádzkovateľ prístroja musí na mieste vykonať posúdenie rizík a zabezpečiť, aby bol personál obsluhy poučený.

## Stupne nebezpečenstva

### NEBEZPEČENSTVO

- *Upozornenie na bezprostredne hroziace nebezpečenstvo, ktoré vedie k ťažkým fyzickým poraneniám alebo k smrti.*

### VÝSTRAHA

- *Upozornenie na možnú nebezpečnú situáciu, ktorá môže viesť k ťažkým fyzickým poraneniám alebo k smrti.*

### UPOZORNENIE

- *Upozornenie na možnú nebezpečnú situáciu, ktorá môže viesť k ľahkým fyzickým poraneniám.*

### POZOR

- *Upozornenie na možnú nebezpečnú situáciu, ktorá môže viesť k vecným škodám.*



## Symbole na prístroji



**Nebezpečenstvo vyplývajúce z poletujúcich peliet suchého ľadu.**

Otryskávacou pištoľou nemierite na osoby. Z miesta používania vykážete tretie osoby a zabezpečte (napríklad pomocou zátarás), aby sa počas prevádzky nachádzali v bezpečnej vzdialenosti. Počas prevádzky sa nesiahajte na dýzu alebo do prúdu suchého ľadu.



**CO<sub>2</sub> Nebezpečenstvo udusení oxidom uhličitým.**

Počas prevádzky sa zvyšuje obsah oxidu uhličitého vo vzduchu na pracovisku.

Zabezpečte dostatočnú výmenu vzduchu na pracovisku.

Napríklad nainštalujte výfukovú hadicu tak, aby smerovala do exteriéru a nemohlo tak dôjsť k ohrozeniu žiadnych osôb oxidom uhličitým.

Upozornenie: Oxid uhličitý je ťažší ako vzduch. Dbajte na to, aby sa oxid uhličitý nedostával (neprúdil) dolu, napríklad zvonka do suterénu pod dielňou.

Pri dlhších otryskávacích prácach (trvajúcich dlhšie ako 10 minút denne) a najmä v malých priestoroch (menej ako 300 m<sup>3</sup>) sa odporúča používať varovný prístroj upozorňujúci na prítomnosť oxidu uhličitého. Príznaky vysokej koncentrácie oxidu uhličitého:

3...5 %: bolesti hlavy, vysoká frekvencia dýchania.

7...10 %: bolesti hlavy, nutkanie na zvracanie, prípadne bezvedomie.

Pri výskyte týchto príznakov okamžite odstavte prístroj a presuňte sa na čerstvý vzduch. Pred pokračovaním v práci zlepšite vetranie, alebo použite dýchací prístroj. Oxid uhličitý je ťažší ako vzduch a zhromažďuje sa v stiesnených priestoroch, nižšie položených priestoroch alebo v uzatvorených nádržiach. Zabezpečte dostatočné vetranie pracoviska.

Dodržiavajte kartu bezpečnostných údajov poskytnutú dodávateľom oxidu uhličitého.



**Nebezpečenstvo vzniku zranení a poškodení vplyvom elektrostatického nabíjania.**

Čistený objekt sa môže počas procesu čistenia elektrostaticky

nabiť.

Uzemnite čistený objekt a zachovajte uzemnenie až do ukončenia procesu čistenia.

**Nebezpečenstvo vzniku poranení po zásahu elektrickým prúdom.**

Prístroj neotvárajte. Práce v prístroji smie vykonávať iba zákazník servis spoločnosti KÄRCHER.



**Nebezpečenstvo vzniku zranení vplyvom náhlych omrzlín.**

Suchý ľad má teplotu -79 °C. Nedotýkajte sa suchého ľadu a studených častí prístroja.



**Nebezpečenstvo vzniku zranení pri páde z fľaše s oxidom uhličitým, nebezpečenstvo udusení oxidom uhličitým**

Bezpečne upevnite fľašu s oxidom uhličitým.



**Nebezpečenstvo vzniku poranení vplyvom poletujúcich peliet suchého ľadu a čiastočiek nečistôt.**

Používajte ochranné okuliare.

**Nebezpečenstvo poškodenia sluchu.**

Používajte ochranu sluchu.



**Nebezpečenstvo vzniku poranení vplyvom poletujúcich peliet suchého ľadu a čiastočiek nečistôt.**

Používajte ochranné rukavice spĺňajúce normu EN 511.



**Nebezpečenstvo vzniku poranení vplyvom poletujúcich peliet suchého ľadu a čiastočiek nečistôt.**

Používajte ochranný odev s dlhými rukávami.



**Pozor! Možnosť trvalých porúch funkcií.**

Stopy tuku alebo oleja narúšajú tvorbu vrstvy suchého ľadu v prístroji. Na pripájacom hrdle alebo na závitoch fľaše s oxidom uhličitým a na hadici vedúcej oxid uhličitý nepoužívajte tuk, olej ani iné mazivá.

## Všeobecné bezpečnostné pokyny

**NEBEZPEČENSTVO**

**Nebezpečenstvo poranenia**

Môže dôjsť k neúmyselnému spusteniu prístroja.

Pred vykonávaním prác na prístroji vyťahujte sieťovú zástrčku zo zásuvky.

**Nebezpečenstvo poranenia**

Suchý ľad a studené časti prístroja môžu pri kontakte s nimi spôsobiť omrzliny.

Pred vykonávaním prác na prístroji si oblečte odev na ochranu proti chladu, alebo prístroj nechajte zahriať.

Suchý ľad si nikdy nedávajte do úst.

**Nebezpečenstvo poranenia**

Prúd suchého ľadu môže byť pri nesprávnom používaní nebezpečný.

Prúd suchého ľadu nesmerujte na osoby, aktívne elektrické vybavenie alebo na samotný prístroj.

Prúd suchého ľadu nikdy nesmerujte na seba alebo iné osoby s cieľom očistiť odev alebo obuv.

**Nebezpečenstvo poranenia**

Ľahké predmety môžu byť unesené prúdom suchého ľadu.

Pred zahájením čistiacich prác zafixujte ľahké predmety.

**Nebezpečenstvo zadusení**

Zvýšená koncentrácia oxidu uhličitého vo vdychovanom vzduchu môže viesť k smrti udusením.

Zabezpečte, aby sa v blízkosti prívodov vzduchu nevyskytovali žiadne emisie výfukových plynov.

Na pracovisku zabezpečte dostatočné vetranie a uistite sa, že výfukové plyny sú správne odvádzané.

**Δ VÝSTRAHA**

**Nebezpečenstvo poranenia**

Sila spätného nárazu z otryskávacej pištole vás môže vyvieť z rovnováhy.

Nájdite si bezpečné miesto na státie a pred stlačením páčky spúšte pevne držte otryskávaciu pištoľ.

**Nebezpečenstvo poranenia**

Pelety suchého ľadu a čiastočky nečistôt môžu zasiahnuť ľudí a spôsobiť im poranenia.

Nepoužívajte prístroj, keď sú v jeho dosahu iné osoby. Výnimkou sú prípady, kedy takéto osoby používajú ochranný odev.

Nepoužívajte prístroj, ak sú pripájacie vedenie alebo dôležité časti prístroja, akými sú napríklad bezpečnostné zariadenia, hadica vedúca otryskávací prostriedok alebo otryskávacia pištoľ, poškodené.

## Bezpečnostné pokyny pre plynové fľaše

**Δ NEBEZPEČENSTVO**

**Nebezpečenstvo prasknutia, nebezpečenstvo zadusení**

Plynové fľaše môžu pri silnom zahriatí alebo mechanickom poškodení prasknúť. Unikajúci oxid uhličitý môže viesť k smrti zadusením.

Chráňte plynové fľaše pred silným zahriatím, ohňom, nebezpečnou koróziou, mechanickým poškodením a neoprávneným prístupom.

Plynové fľaše skladujte tak, aby neboli obmedzené únikové cesty.

Plynové fľaše neskladujte v podzemných priestoroch, na schodoch a pri nich, v priechodoch, na chodbách a v garážach. Plynové fľaše neskladujte spolu s horľavými látkami.

Plynové fľaše skladujte vo zvislej polohe.

Plynové fľaše zabezpečte proti prevráteniu alebo pádu.

Pred prepravou plynových fliaš zatvorte ventil fľaše.

Plynové fľaše prepravujte pomocou vozíka na fľaše alebo vozidla a zabezpečte ich pritom proti pádu.

Pred zdvihnutím plynovej fľaše zatiahnite za ochranný kryt, aby ste skontrolovali pevné utiahnutie ochranného krytu.

Plynovú fľašu na mieste použitia zabezpečte proti prevráteniu.

Na kontrolu tlaku neotvárajte ventil fľaše.

Ventil fľaše otvárajte a zatvárajte iba rukou bez pomoci náradia.

Skontrolujte tesnosť spojenia medzi ventilom fľaše a prípojkou prístroja.

Počas pracovných prestávok a na konci práce zatvorte ventil fľaše, aby ste zabránili nekontrolovanému úniku plynu.

Prázdne plynové fľaše vyprázdňujte len natoľko, aby vo fľaši zostal malý zvyškový tlak, aby sa zabránilo vniknutiu cudzích látok.

Keď je plynová fľaša vyprázdnená až na zvyškový tlak, pred odskrutkovaním odber-

ného zariadenia najskôr zatvorte ventil fľaše. Plynová fľaša má stále ešte značný zvyškový tlak.

Pred spätnou prepravou naskrutkujte uzatváraciu maticu a ochranný kryt na plynovú fľašu.

V prípade nekontrolovaného úniku plynu zatvorte ventil fľaše. Ak nie je možné zastaviť únik plynu, umiestnite fľašu vonku alebo opusťte priestor, uzamknite prístup a do priestoru vstupujte a vyvetrajte ho, až keď meranie koncentrácie vylúči nebezpečenstvo.

### Predpisy a smernice

Na prevádzku tohto zariadenia sa v Spolkovej republike Nemecko vzťahujú nasledujúce predpisy a smernice (dostupné prostredníctvom spoločnosti Carl Heymanns Verlag KG, Luxemburger Straße 449, 50939 Kolín):

- DGUV R 100-500 Práca s otryskávacími systémami
- DGUV 113-004 Práca v stiesnených priestoroch
- DGUV 113-004 Používanie ochranných odevov
- DGUV 113-004 Používanie ochranných rukavíc
- DGUV 113-004 Práca s otryskávacími prístrojmi
- DGUV 213-056 Varovné prístroje upozorňujúce na prítomnosť plynov
- VDMA 24389 Zariadenia na ostryskávanie suchým ľadom - Bezpečnostné požiadavky

### Vypnutie v prípade núdze

1. Uvoľníte páčku spúšte tryskacej pištole.
2. Programový spínač otočte do polohy „0/ OFF“.
3. Zatvorte uzatvárací ventil fľaše s oxidom uhličitým.
4. Uzavrite zásobovanie stlačeným vzduchom.

### Bezpečnostné zariadenia

#### ⚠ UPOZORNENIE

**Chýbajúce alebo zmenené bezpečnostné zariadenia**

Bezpečnostné zariadenia slúžia na vašu ochranu.

Nikdy nemeňte ani neobchádzajte bezpečnostné zariadenia.

### Poistná páka

Poistná páka bráni neúmyselnému stlačeniu tryskacej pištole.

Páčka spúšte sa dá stlačiť len vtedy, ak bola predtým zdvihnutá poistná páka.

### Príslušenstvo a náhradné diely

Používajte len originálne príslušenstvo a originálne náhradné diely, pretože takéto komponenty zaručujú bezpečnú a bezporuchovú prevádzku zariadenia.

Informácie o príslušenstve a náhradných dieloch sa nachádzajú na stránke [www.kaercher.com](http://www.kaercher.com).

### Ochranný odev

Ochranné okuliare s neobmedzeným výhľadom, s vrstvou proti zahmlievaniu, číslo dielu: 6.321-208.0

Rukavice na ochranu pred chladom s protišmykovým profilom, kategória III podľa EN 511, číslo dielu: 6.321-210.0

Ochrana sluchu s náhlavným oblúkom, číslo dielu: 6.321-207.0

### Rozsah dodávky

Pri rozbaľovaní skontrolujte, či je obsah kompletný. V prípade chýbajúceho príslušenstva alebo pri výskyte poškodení spôsobených prepravou informujte Vášho predajcu.

### Ovládacie prvky

#### Obrázok A

- ① Otočné koliesko s parkovacou brzdou
- ② Spojka hadice vedúcej otryskávacieho prostriedku
- ③ Spojka riadiaceho vedenia
- ④ Ovládacie panel
- ⑤ Držadlo pre posúvanie
- ⑥ Držiak pre otryskávaciu pištoľ
- ⑦ Odkladacia plocha
- ⑧ Odkladací priestor pre dýzu
- ⑨ Displej
- ⑩ Prepínač programov
- ⑪ Indikácia poruchy dávkovania peliet – svieti na červeno: Hnací motor dávkovacieho zariadenia je zablokovaný – bliká na červeno: Hnací motor dávkovacieho zariadenia je prehriaty
- ⑫ Indikácia poruchy vytvárania peliet – svieti na červeno: Hnací motor vytvárania peliet je zablokovaný
- ⑬ Indikácia poruchy napájania stlačeným vzduchom – svieti na červeno: Napájanie stlačeným vzduchom má príliš nízky tlak – bliká na červeno: vnútorný tlak prístroja je príliš vysoký
- ⑭ Kontrolka napájania napätím – svieti na zeleno: Napájanie napätím je v poriadku
- ⑮ Kontrolka stlačeného vzduchu – svieti na zeleno: Napájanie stlačeným vzduchom je v poriadku.
- ⑯ Indikácia poruchy otryskávacej pištole – svieti na žltó: spúšťacia páčka je zafixovaná (napr. káblou páskou) – bliká na žltó: k prístroju nie je pripojená žiadna otryskávacia pištoľ
- ⑰ Otryskávacia dýza
- ⑱ Otryskávacia pištoľ
- ⑲ Tlačidlo „stlačený vzduch/pelety“ s kontrolkou – svieti na červeno: Prúd stlačeného vzduchu – zhasnutá: Prúd peliet
- ⑳ Spúšťacia páčka
- ㉑ Poistná páka
- ㉒ Pridržiavací kužeľ
- ㉓ Hadica vedúca otryskávacieho prostriedku
- ㉔ Prípojka fľaše
- ㉕ Uzatváracia skrutka
- ㉖ Medený tesniaci krúžok
- ㉗ Filter oxidu uhličitého
- ㉘ Skrutkovacia príručka
- ㉙ Tesniaci krúžok prípojky fľaše (objednávacie číslo 6.574-316.0)

⑳ Fľaša s oxidom uhličitým so stúpajúcou rúrou (nie je súčasťou rozsahu dodávky)

㉑ Hadica vedúca oxid uhličitý

㉒ Upevňovací remeň pre fľašu s oxidom uhličitým

㉓ Pridržiavacia koľajnička pre Homepage

㉔ Držiak hadice/kábla s gumovým napínancom

㉕ Otvor pre reset motorového ističa

㉖ Rukoväť

㉗ Prípojka stlačeného vzduchu

㉘ Odstavná plocha pre fľašu s oxidom uhličitým

㉙ Vypúšťacia hadica pre oxid uhličitý

㉚ Sieťový kábel so sieťovou zástrčkou

㉛ Držiak pre hadicu vedúcu otryskávacieho prostriedku

㉜ Vypúšťací ventil pre kondenzát

### Displej

Programový spínač na stupni 1...3:

#### Obrázok B

- ① Tlak prúdu
- ② Celkový prevádzkový čas
- ③ Zákaznícky servis je splatný
- ④ Čas tryskania od posledného resetu

Programový spínač v polohe Reset:

#### Obrázok C

- ① Na vynulovanie času tryskania stlačenie tlačidla Stlačený vzduch/pelety
- ② Zostávajúca doba chodu do ďalšieho zákazníckeho servisu
- ③ Čas tryskania od posledného resetu

### Uvedenie do prevádzky

#### ⚠ NEBEZPEČENSTVO

#### Nebezpečenstvo poranenia

Pelety suchého ľadu môžu uniknúť z poškodených konštrukčných dielov a spôsobiť poranenie.

Pred uvedením do prevádzky skontrolujte všetky konštrukčné diely prístroja, najmä hadicu na tryskacie médium z hľadiska riadneho stavu. Poškodené konštrukčné skupiny vymeňte za bezchybné. Vyčistite znečistené konštrukčné skupiny a skontrolujte ich z hľadiska správnej funkcie.

#### POZOR

#### Nebezpečenstvo poškodenia

Kondenzovaná voda môže z krytu prístroja kvapkať na podlahu.

Prístroj neprevádzkuje na podklade citlivom na vlhkosť.

1. Otvorte vypúšťací kohút a vypustte kondenzovanú vodu, ktorá sa zhromaždila v prístroji.
2. Zatvorte vypúšťací kohút.
3. Prístroj položte na vodorovnú, rovnú plochu.
4. Otočné koliesko zablokujte parkovacou brzdou.
5. Hadicu na tryskacie médium pripojte pomocou spojky k prístroju.

#### Obrázok H

- ① Riadiace vedenie
- ② Prevliečková matica
- ③ Spojka riadiaceho vedenia
- ④ Spojka hadice na tryskacie médium
- ⑤ Prevliečková matica
- ⑥ Hadica na tryskacie médium

6. Naskrutkujte prevlečnú maticu hadice tryskacieho média a mierne ju utiahnite vidlicovým kľúčom.
7. Zasuňte riadiace vedenie do prístroja.
8. Zaskrutkujte prevlečnú maticu riadiaceho vedenia a utiahnite ju rukou.
9. Tryskaciu pištoľ pridrzným kuželom zasuňte do držiaka na prístroji.

#### ⚠ **NEBEZPEČENSTVO**

##### **Nebezpečenstvo zadusenía**

Z vypúšťacej hadice uniká oxid uhličitý. Oxid uhličitý vedie od koncentrácie 8 objemových percent v dýchanom vzduchu k bezvedomiu, zástave dýchania a k smrti. Maximálna koncentrácia na pracovisku je 0,5 %. Oxid uhličitý je ťažší ako vzduch a hromadí sa v jamách, suterénoch a priehlbínach.

Vypúšťaciu hadicu uložte tak, aby unikajúcim oxidom uhličitým neboli ohrozené žiadne osoby.

**Upozornenie:** Oxid uhličitý je ťažší ako vzduch. Dbajte na to, aby sa oxid uhličitý nedostal (netiekol) nadol, napríklad zvonku do suterénu pod dielňou.

10. Vypúšťaciu hadicu uložte vonku alebo ju pripojte k odsávaciemu zariadeniu.

#### **Výmena otryskávacej dýzy**

Otryskávaciú dýzu na otryskávacej pištoľi možno vymeniť s cieľom prispôsobiť zariadenie materiálu a stupňu znečistenia čistejšieho objektu.

#### ⚠ **NEBEZPEČENSTVO**

##### **Nebezpečenstvo poranenia**

Prístroj sa môže neúmyselne spustiť a prúdom peliet suchého ľadu spôsobiť zranenia a náhle omrzliny.

Pred výmenou dýzy uveďte prepínač programov do polohy „0/OFF“.

#### ⚠ **VÝSTRAHA**

##### **Nebezpečenstvo poranenia**

Bezprostredne po použití je dýza veľmi studená a môže pri dotyku spôsobiť náhle omrzliny.

Pred výmenou nechajte dýzu rozmraziť, alebo použite ochranné rukavice.

#### **POZOR**

##### **Nebezpečenstvo poškodenia**

Prístroj nepoužívajte, ak na otryskávacej pištoľi nie je namontovaná otryskávacia dýza.

1. Odisťovacie tlačidlo stlačte smerom nadol a otryskávaciú dýzu vytiahnite z otryskávacej pištole.

#### **Obrázok D**

- ① Otryskávacia pištoľ
- ② Čap
- ③ Otryskávacia dýza
- ④ Odisťovacie tlačidlo

2. Inú otryskávaciú dýzu zatlačte do otryskávacej pištole tak, aby došlo k jej zaisteniu.

**Upozornenie:** Otryskávacia dýza je správne zaistená vtedy, keď čap už nevyčnieva z krytu. Otryskávaciú dýzu otočiť do požadovanej polohy.

#### **Pripojenie stlačeného vzduchu**

##### **Upozornenie**

Na bezporuchovú prevádzku musí mať stlačený vzduch nízky obsah vlhkosti (maximálna relatívna vlhkosť vzduchu 5 %, rosný bod nižší ako 0 °C). Stlačený vzduch musí byť bez oleja, nečistôt a cudzích telies.

Stlačený vzduch musí byť suchý a bez oleja, za kompresorom musí byť pripojený minimálne jeden dodatočný chladič a jeden odlučovač.

Zásobovanie stlačeným vzduchom musí byť vybavené miestnym redukčným ventilom.

1. Nasadte si osobnú ochrannú výbavu.
2. Hadicu na stlačený vzduch spojte s prípojkou stlačeného vzduchu na prístroji.
3. Pomaly otvorte miestny uzatvárací ventil stlačeného vzduchu.

#### **Pripojenie fľaše s oxidom uhličitým**

Požiadavky na napájanie CO<sub>2</sub>:

- Fľaša CO<sub>2</sub> s ponornou trubicou na odber tekutého CO<sub>2</sub>.

##### **Upozornenie**

Fľaše CO<sub>2</sub> s ponornou trubicou (nazývanou tiež stúpacia trubica) sú zvyčajne označené veľkým „T“ na fľaši alebo na zadnej strane fľaše.

V niektorých prípadoch ponornú trubicu navyše symbolizuje zvislá farebná čiara na fľaši.

- Kvalita CO<sub>2</sub> musí zodpovedať údajom uvedeným v kapitole "Používanie v súlade s účelom".

#### **POZOR**

##### **Poruchy funkcií**

Ventil zvyškového tlaku alebo spätný ventil v prípojke fľaše s CO<sub>2</sub> zabraňuje odoberaniu potrebného množstva CO<sub>2</sub>.

Ak sa použije fľaša CO<sub>2</sub> s ventilom zvyškového tlaku, musí sa medzi fľašou a prístroj nainštalovať nadstavbová súprava ventilu zvyškového tlaku (objednávacie číslo 2.574-006.0), ktorá je k dispozícii ako príslušenstvo.

#### **Obrázok E**

- ① Fľaša s CO<sub>2</sub> bez ventilu zvyškového tlaku
- ② Fľaša s CO<sub>2</sub> s ventilom zvyškového tlaku

S narastajúcou teplotou sa znižuje účinnosť výroby peliet a väčšia časť oxidu uhličitého sa v plynnej forme uvoľňuje cez vypúšťaciu hadicu. Fľaše s oxidom uhličitým skladujte v čo najchladnejšom prostredí (do 31 °C) a počas prevádzky ich chráňte pred teplom, slnečným žiarením a nadmerným teplom.

1. Prístroj presuňte na rovný a stabilný podklad.
2. Na oboch otočných kolieskach zatiahnite parkovaciu brzdu.
3. Odisťte oba upevňovacie remene pre fľašu s oxidom uhličitým.
4. Fľašu s oxidom uhličitým umiestnite na odstavňú plochu prístroja.

**Upozornenie:** Ak sa fľaša s oxidom uhličitým prepravuje na vozíku pre fľaše, tak prednú hranu jej dolnej plochy možno na prepravnom vozíku umiestniť na odstavňú plochu prístroja. Fľašu potom možno otáčaním presúvať z vozíka na odstavňú plochu.

5. Oba upevňovacie remene umiestnite okolo fľaše s oxidom uhličitým a následne ich zatvorte a utiahnite.

6. Z fľaše s oxidom uhličitým odskrutkujte ochranný uzáver.

#### **POZOR**

##### **Možné poruchy funkcií**

Stopy tuku narúšajú tvorbu vrstvy suchého ľadu v prístroji.

Pred pripojením k prístroju skontrolujte pripájacie hrdlo a závit fľaše s oxidom uhličitým a hadice vedúcej oxid uhličitý a v prípade potreby ich očistite.

Dbajte na to, aby bolo medzi fľašou a prípojkou fľaše vložené nepoškodené tesnenie.

7. V prípade fľaš so ventilom zvyškového tlaku pripojte k fľaši s oxidom uhličitým nadstavbovú súpravu ventilu zvyškového tlaku (objednávacie číslo 2.574-006.0), ktorá je k dispozícii ako príslušenstvo. Dodržiavajte pritom samostatný návod priložený k adaptéru.

8. Prípojku fľaše s filtrom oxidu uhličitého pripojte k fľaši s oxidom uhličitým. Dbajte na to, aby bol medzi skrutkovacou prírubou a fľašou s oxidom uhličitým vložený bezchybný tesniaci krúžok prípojky fľaše.

9. Pomocou vidlicového alebo očkového kľúča (napr. 6.574-337.0) jemne utiahnite úzku prevlečnú maticu skrutkovacej príruby. Prítom pomocou vidlicového kľúča pridržiavajte širokú prevlečnú maticu, aby nedošlo k pootočeniu hadice vedúcej oxid uhličitý.

#### **POZOR**

Hadicu vedúci oxid uhličitý nevystavujte torzii (skrúteniu), pretože v opačnom prípade môže dôjsť k poškodeniam.

#### **Vytvorenie pripojenia na sieť**

##### ⚠ **NEBEZPEČENSTVO**

##### **Nebezpečenstvo poranenia v dôsledku zásahu elektrickým prúdom**

Použitú zásuvku musí nainštalovať elektroinštalatér a zásuvka musí spĺňať normu IEC 60364-1.

Prístroj sa smie pripojiť len k napájaniu elektrickým prúdom, ktoré je vybavené ochranným uzemnením.

Použitá zásuvka musí byť ľahko prístupná a musí sa nachádzať vo výške od 0,6 m do 1,9 m nad zemou.

Použitá zásuvka sa musí nachádzať v oblasti, ktorú má personál obsluhy na dohľad. Prístroj musí byť zaistený 30 mA prúdovým chráničom.

Pred každou prevádzkou skontrolujte, či sieťové pripájacie vedenie prístroja nie je poškodené. Prístroj s poškodeným káblom neuvádzajte do prevádzky. Výmenou po-

škodeného kábla poverte odborného elektrikára.

Predlžovací kábel musí zabezpečovať ochranu IPX4 a vyhotovenie kábla musí spĺňať minimálne špecifikáciu H 07 RN-F 3G1.5.

Nevhodné predlžovacie káble môžu byť nebezpečné. Ak sa použije predlžovací kábel, tak musí byť vhodný pre používanie v exteriéri, a pripojenie musí byť suché a nad zemou. Na tento účel sa odporúča použiť káblový bubon, ktorý zásuvku udržiava vo výške najmenej 60 mm nad zemou.

1. Zasuňte sieťovú zástrčku do zásuvky.

### Vynulovanie času tryskania

Na kalkuláciu pracovnej doby sa dá počítať dĺžka času tryskania pred začiatkom práce nastaviť na hodnotu 0.

1. Programový spínač otočte do polohy Reset.

#### Obrázok F

① Zostávajúca doba chodu do ďalšieho zákazníckeho servisu

② Čas tryskania od posledného resetu

③ Tlačidlo Stlačený vzduch/pelety

2. Na tryskacej pištoľi stlačte tlačidlo Stlačený vzduch/pelety.

Čas tryskania sa nastaví na 0.

## Ovládanie

### ⚠ NEBEZPEČENSTVO

#### Nebezpečenstvo poranenia

Poletujúce pelety suchého ľadu môžu spôsobiť poranenia alebo omrzliny.

Tryskaciu pištoľ nikdy nesmerujte na osoby. Odvedte tretie osoby z miesta použitia a počas prevádzky ich udržiavajte mimo (napr. pomocou zábran). Počas prevádzky nesiachajte na dýzu ani do prúdu suchého ľadu.

1. Vykonajte všetky údržbové práce uvedené v kapitole „Ošetrovanie a údržba/ Denne pre začatím prevádzky“.
2. Uzavrte pracovnú oblasť, aby ste zabránili prístupu osôb počas prevádzky.

### ⚠ NEBEZPEČENSTVO

#### Nebezpečenstvo zadusenía

Nebezpečenstvo zadusenía oxidom uhličitým. Pelety suchého ľadu pozostávajú z tuhého oxidu uhličitého. Počas prevádzky prístroja sa na pracovisku zvyšuje obsah oxidu uhličitého vo vzduchu.

Vypúšťaciu hadicu uložte napríklad vonku tak, aby nikto nebol ohrozený oxidom uhličitým.

**Upozornenie:** Oxid uhličitý je ťažší ako vzduch. Dbajte na to, aby sa oxid uhličitý nedostal (netiekol) nadol, napríklad zvonku do suterénu pod dielňou.

Pri dlhších tryskacích prácach (dlhšie ako 10 minút denne) a najmä v malých priestoroch (menej ako 300 m<sup>3</sup>) odporúčame používať výstražný prístroj na kontrolu oxidu uhličitého.

Známky vysokej koncentrácie oxidu uhličitého v dýchanom vzduchu:

3...5 %: bolesť hlavy, vysoká frekvencia dýchania.

7...10 %: bolesť hlavy, nevoľnosť, príp. bezvedomie.

V prípade výskytu prvých príznakov okamžite vypnite prístroj a choďte na čerstvý vzduch. Pred pokračovaním v práci bezpodmienečne zlepšite opatrenia týkajúce sa vetrania alebo použite dýchací prístroj. Dodržiavajte kartu bezpečnostných údajov dodávateľa oxidu uhličitého.

#### Nebezpečenstvo v dôsledku látok ohrozujúcich zdravie.

Látky odstránené z čisteného predmetu sa vŕia ako prach.

Ak pri procese čistenia môže vzniknúť zdravotne škodlivý prach, dodržiavajte príslušné bezpečnostné opatrenia.

#### Nebezpečenstvo výbuchu

Zmes prachu oxidu železitého a prachu ľahkých kovov sa môže pri nepriaznivých podmienkach vznietiť a vyvinúť silnú horúčavu. Nikdy nespracovávajte ľahké kovy a diely s obsahom železa súčasne.

Pred spracovávaním akéhokoľvek iného materiálu vyčistite pracovný priestor a odsávacie zariadenie.

3. Pri práci v stiesnených priestoroch zabezpečte dostatočnú výmenu vzduchu, aby bola koncentrácia oxidu uhličitého vo vzduchu v miestnosti zachovaná pod nebezpečnou hodnotou.

4. Zafixujte ľahké objekty čistenia.

### ⚠ NEBEZPEČENSTVO

#### Nebezpečenstvo v dôsledku elektrostatického výboja

Pri procese čistenia sa môže objekt čistenia elektrostaticky nabiť. V dôsledku následného výboja môže dôjsť k poraneniám a môže dôjsť k poškodeniu elektronických konštrukčných skupín.

Objekt čistenia uzemnite a uzemnenie zachovajte počas celého procesu čistenia.

5. Objekt čistenia elektricky uzemnite.

6. Noste ochranný odev, ochranné rukavice, tesne priliehajúce ochranné okuliare a ochranu sluchu.

7. Aktivujte zásobovanie stlačeným vzduchom.

8. Otvorte uzatvárací ventil na fľaši s oxidom uhličitým.

9. Programový spínač otočte na stupeň 3.

#### Obrázok G

① Programový spínač

② Stupeň 1

③ Stupeň 2

④ Stupeň 3

⑤ Reset

10. Zvoľte si bezpečné miesto na státie a zaujmite bezpečné držanie tela, aby nedošlo k narušeniu rovnováhy silou spätného nárazu tryskacej pištole.

### Čistenie pomocou peliet suchého ľadu

1. Pomocou tlačidla „stlačený vzduch/pelety“ zvoľte prevádzku s prúdom peliet. (Kontrolka nesmie svietiť.)

#### Obrázok I

① Tlačidlo „stlačený vzduch/pelety“ s kontrolkou

svieti na červeno: Prúd stlačeného vzduchu zhasnutá: Prúd peliet

2. Na redukčnom ventile na mieste inštalácie nastavte tlak prúdu na požadovanú hodnotu. Maximálny tlak: 10 bar. Minimálny tlak:

• Stupeň 1: 0,7 bar

• Stupeň 2: 1,4 bar

• Stupeň 3: 2,8 bar

#### Upozornenie

Tlak sa zobrazuje na displeji. Displej pri nedosiahnutí minimálneho tlaku alebo pri prekročení maximálneho tlaku bliká.

3. Otryskávaciu pištoľ namierte smerom od tela.

4. Poistnú páčku otryskávacej pištole posuňte nahor a súčasne stlačte spúšťaciu páčku.

#### Obrázok K

① Poistná páčka

② Spúšťacia páčka

③ Pracovné osvetlenie

Spolu s produkciou peliet sa spustí aj pracovné osvetlenie.

5. Počkajte na vytvorenie prúdu peliet.

#### POZOR

#### Prístroj nikdy neprevádzkujte s prázdnu fľašou oxidu uhličitého, resp. bez nej.

Pomocou prepínača programov zvoľte vyšší stupeň, alebo vymeňte fľašu s oxidom uhličitým, ak z otryskávacej pištole po 5 minútach otryskávania ešte nevychádzajú žiadne pelety.

6. V prípade potreby otočte prepínač programov späť na stupeň 2 alebo 1.

#### POZOR

#### Nebezpečenstvo poškodenia

Je možné, že budú vychádzať hrubé pelety. Čistiaci výkon najskôr skontrolujte na skrytých miestach, aby ste predišli poškodeniam.

#### Upozornenie

V prípade prerušenia v prúde suchého ľadu zvýšte tlak prúdu, alebo na prepínači programov nastavte nižší stupeň.

7. Prúd peliet nasmerujte objekt čistenia a pomocou prúdu odstráňte nečistoty.

8. Uvoľníte spúšťaciu páčku.

Prúd peliet sa zastaví.

Pracovné osvetlenie zhasne po 30 sekundách.

9. Otryskávaciu pištoľ s pridržiavacím kužeľom zasuňte do držiaka na prístroji.

#### Obrázok J

① Držiak

② Pridržiavací kužeľ

③ Otryskávacia pištoľ

10. Ak pracovná prestávka trvá dlhšie ako 30 minút, tak zatvorte uzatvárací ventil na fľaši s oxidom uhličitým.

### Stlačený vzduch bez prúdu peliet

Voľné nečistoty možno odstrániť stlačeným vzduchom bez peliet suchého ľadu.

1. Pomocou tlačidla „stlačený vzduch/pelety“ zvoľte prevádzku so stlačeným vzdu-

chom. (Kontrolka musí svietiť na červeno.)

#### Obrázok I

1. Tlačidlo „stlačený vzduch/pelety“ s kontrolkou svieti na červeno: Prúd stlačeného vzduchu zhasnutá: Prúd peliet
2. Poistnú páčku otryskávacej pištole posuňte nahor a súčasne stlačte spúšťaciu páčku.

#### Obrázok K

1. Poistná páčka
  2. Spúšťacia páčka
  3. Pracovné osvetlenie
- Stlačený vzduch prúdi z otryskávacej dýzy a pracovné osvetlenie je aktívne.
3. Prúd stlačeného vzduchu namierte na čistený objekt a odstráňte znečistenie.
  4. Uvoľnite spúšťaciu páčku. Prúd stlačeného vzduchu sa zastaví. Pracovné osvetlenie zhasne po 30 sekundách.
  5. Otryskávaciu pištoľ s pridržiavacím kuželom zasuňte do držiaka na prístroji.
  6. Ak pracovná prestávka trvá dlhšie ako 30 minút, tak zatvorte uzatvárací ventil na fľaši s oxidom uhličitým.

### Ukončenie prevádzky

1. Uvoľnite spúšťaciu páčku otryskávacej pištole.
2. Zatvorte uzatvárací ventil na fľaši s oxidom uhličitým.
3. Spúšťaciu páčku na otryskávacej pištoľi stláčajte dovtedy, kým z nej už nebudú vychádzať žiadne pelety.
4. Prepínač programov otočte na úroveň 1.
5. Uzatvorte napájanie stlačeným vzduchom.
6. Spúšťaciu páčku na otryskávacej pištoľi stláčajte dovtedy, kým z prístroja neunikne stlačený vzduch.
7. Prepínač programov otočte do polohy "0/OFF".
8. Sieťovú zástrčku vytiahnite zo zásuvky.
9. Naviňte sieťový kábel, zaveste ho na držiak hadice/kábla a zaistite ho gumovým napínačom.

#### Obrázok L

1. Sieťový kábel
  2. Držiak hadice/kábla
  3. Gumový napínač
  4. Výfuková hadica
10. Hadicu na stlačený vzduch odpojte od prístroja.
  11. Naviňte výfukovú hadicu, zaveste ju na držiak hadice/kábla a zaistite ju gumovým napínačom.
  12. Naviňte hadicu vedúcu otryskávací prostriedok a zaveste ju na jej držiak.
  13. Otryskávaciu pištoľ s kuželom zasuňte do držiaka na prístroji.

### Preprava

#### △ UPOZORNENIE

#### Nebezpečenstvo vzniku nehody a poranení.

Pri preprave a skladovaní zohľadnite hmotnosť zariadenia (pozrite si kapitolu Technické údaje).

#### POZOR

#### Nebezpečenstvo poškodenia

Pri preprave vo vodorovnej polohe môže dôjsť k unikaniu motorového oleja. Následný nedostatok oleja môže viesť k poškodeniam počas nasledujúcej prevádzky. Zariadenie prepravujte len vo vzpriamenej polohe.

1. Pred prepravou vykonajte všetky kroky uvedené v kapitole „Ukončenie prevádzky“.
2. Uvoľnite parkovacie brzdy na kolieskach a zariadenie presúvajte uchopením za držadlo na posúvanie.
3. Pred nakladaním do vozidiel resp. vykladaním z nich vyberte zo zariadenia fľašu s oxidom uhličitým.
4. Zariadenie môžu nadvíhovať 2 osoby. Každá osoba pritom môže použiť rukoväť nachádzajúcu sa na dolnej strane zariadenia a druhou rukou môže zariadenie podopierať na jeho hornej hrane.
5. Na účely prepravy vo vozidlách zaareťujte parkovacie brzdy na kolieskach a zariadenie zaistíte upínacím popruhom.

#### Obrázok M

### Skladovanie

#### △ UPOZORNENIE

#### Nebezpečenstvo nehody a poranenia

Pri preprave a skladovaní zohľadnite hmotnosť prístroja, pozri kapitolu Technické údaje.

Prístroj sa smie skladovať iba vo vnútorných priestoroch.

#### △ NEBEZPEČENSTVO

#### Nebezpečenstvo zadusenía

Oxid uhličitý sa môže hromadiť v uzavretých priestoroch a viesť k smrti zadusením.

Fľaše s oxidom uhličitým (aj keď sú spojené s prístrojom) skladujte iba na dobre vetraných miestach.

### Ošetrovanie a údržba

#### Údržbové pokyny

Základom prevádzkovo bezpečného zariadenia je pravidelná údržba v súlade s nasledujúcim plánom údržby.

Používajte len originálne náhradné diely od výrobcu alebo ním odporúčané diely, akými sú

- náhradné diely a diely podliehajúce opotrebeniu,
- diely príslušenstva,
- prevádzkové látky,
- čistiace prostriedky.

#### △ NEBEZPEČENSTVO

#### Nebezpečenstvo nehody

Prístroj sa môže neúmyselne spustiť. Studené časti prístroja alebo kvapalnú oxid uhličitý môžu spôsobiť omrzliny. Plynný oxid uhličitý môže spôsobiť smrť udusením.

Pred vykonávaním prác na prístroji vykonajte všetky pracovné kroky uvedené v kapitole "Ukončenie prevádzky". Počkajte na zahriatie prístroja, alebo noste odev na ochranu pred chladom. Suchý ľad si nikdy nedávajte do úst.

#### POZOR

#### Nebezpečenstvo poškodenia

Nesprávne čistiace prostriedky vedú k poškodeniu prístroja a otryskávacej pištole. Prístroj a otryskávaciu pištoľ nikdy nečistite rozpúšťadlom, benzínom alebo čistiacim prostriedkom obsahujúcim olej.

#### Zmluva o vykonávaní údržby

Pre zaručenie spoľahlivej prevádzky zariadenia vám odporúčame uzavrieť zmluvu o vykonávaní údržby. Obráťte sa na váš príslušný zákaznícky servis spoločnosti KÄRCHER.

#### Plán údržby

##### Denne pre začatím prevádzky

1. Hadicu na tryskacie médium dôkladne skontrolujte z hľadiska trhlín, zalomených miest a ostatných poškodení. Mäkké miesta v hadici naznačujú opotrebovanie vnútornej strany hadice. Poškodenú alebo opotrebovanú hadicu vymeňte za novú.
2. Skontrolujte poškodenie elektrických káblov a zástrčiek. Poškodené diely nechajte vymeniť zákazníckym servisom.

##### Každých 100 prevádzkových hodín

1. Skontrolujte, či spojky na hadici vedúcej otryskávací prostriedok a na prístroji nie sú poškodené a opotrebované. Vymeňte chybnú hadicu vedúcu otryskávací prostriedok a zabezpečte výmenu chybných spojok na prístroji zákazníckym servisom.

##### Každých 500 hodín alebo jedenkrát ročne

1. Prístroj nechajte skontrolovať zákazníckym servisom.

##### Každé 2 roky

1. Hadicu na tryskacie médium vymieňajte minimálne každé 2 roky.

#### Skúšky

Podľa predpisov DGUV R 100-500 musí odborná osoba vykonať na prístroji nasledujúce skúšky. Výsledky skúšky musia byť zaznamenané v osvedčení o skúške. Osvedčenie o skúške musí prevádzkovateľ prístroja uschovať až do ďalšej skúšky.

##### Po prerušení prevádzky na viac ako jeden rok

1. Prístroj skontrolujte z hľadiska riadneho stavu a funkcie.

##### Po zmene miesta inštalácie

1. Prístroj skontrolujte z hľadiska riadneho stavu, funkcie a inštalácie.

##### Po opravárskych prácach alebo zmenách, ktoré môžu mať vplyv na prevádzkovú bezpečnosť

1. Prístroj skontrolujte z hľadiska riadneho stavu, funkcie a inštalácie.

### Pomoc pri poruchách

#### △ NEBEZPEČENSTVO

#### Nebezpečenstvo nehody

Prístroj sa môže neúmyselne spustiť. Studené časti prístroja alebo kvapalnú oxid uhličitý

ličitý môžu spôsobiť omrzliny. Plynny oxid uhličitý môže spôsobiť smrť udusením. Pred vykonávaním prác na prístroji vykonajte všetky pracovné kroky uvedené v kapitole "Ukončenie prevádzky". Počkajte na zahriatie prístroja, alebo noste odev na ochranu pred chladom. Suchý ľad si nikdy nedávajte do úst.

#### POZOR

#### Nebezpečenstvo poškodenia

Nesprávne čistiace prostriedky vedú k poškodeniu prístroja a otryskávacej pištole.

Prístroj a otryskávaciu pištoľ nikdy nečistite rozpúšťadlom, benzínom alebo čistiacim prostriedkom obsahujúcim olej.

#### Indikácia poruchy

Poruchy sú indikované kontrolkami na ovládacom paneli.

#### Obrázok N

- ① Indikácia poruchy otryskávacej pištole
- ② Indikácia poruchy napájania stlačeným vzduchom
- ③ Indikácia poruchy vytvárania peliet

- ④ Indikácia poruchy dávkovania peliet

#### Odstraňovanie porúch

Poruchy majú často jednoduchú príčinu, ktorú dokážete odstrániť sami pomocou nasledujúceho prehľadu. V prípade pochybností alebo pri poruchách, ktoré tu nie sú uvedené, sa obráťte na autorizovaný zákaznícky servis spoločnosti Kärcher.

Chyba	Odstránenie
Indikátor poruchy tryskacej pištole svieti.	<ul style="list-style-type: none"> <li>● Pred zapnutím nestláčajte páčku spúšte tryskacej pištole.</li> <li>● Odstráňte fixáciu na páčke spúšte tryskacej pištole.</li> </ul>
Indikátor poruchy tryskacej pištole bliká.	<ul style="list-style-type: none"> <li>● Skontrolujte, či je riadiace vedenie tryskacej pištole spojené s prístrojom.</li> <li>● Skontrolujte poškodenie riadiaceho vedenia na hadici na tryskacie médium.</li> </ul>
Indikátor poruchy zásobovania stlačeným vzduchom svieti.	<ul style="list-style-type: none"> <li>● Zvýšte tlak vzduchu.</li> </ul>
Indikátor poruchy zásobovania stlačeným vzduchom bliká.	<ul style="list-style-type: none"> <li>● Skontrolujte upchatie vypúšťacej hadice.</li> <li>● Fľaša s oxidom uhličitým je príliš horúca, a preto má príliš vysoký tlak. Prístroj vrátane fľaše s oxidom uhličitým umiestnite na chladnejšie miesto, prípadne chráňte pred slnečným žiarením.</li> </ul>
Indikácia poruchy vytvárania peliet svieti	<ul style="list-style-type: none"> <li>● Prístroj nechajte rozmraziť. Skontrolujte filter oxidu uhličitého a v prípade potreby ho vymeňte. Následne vykonajte reset.</li> <li>● Pri opakovanom výskyte poruchy vymeňte fľašu s oxidom uhličitým.</li> </ul>
Indikácia poruchy dávkovania peliet svieti	<ul style="list-style-type: none"> <li>● Vypnite a znovu zapnite prístroj.</li> <li>● Ak indikácia poruchy svieti aj naďalej, tak sa obráťte na zákaznícky servis.</li> </ul>
Indikácia poruchy dávkovania peliet bliká	<ul style="list-style-type: none"> <li>● Motor dávkovania nechajte vychladnúť. Prístroj umiestnite tak, aby do neho mohol zdola prúdiť vzduch. V prípade potreby sa obráťte na zákaznícky servis.</li> </ul>
Kontrolka zdroja napätia nesvieti.	<ul style="list-style-type: none"> <li>● Zasuňte sieťovú zástrčku do zásuvky.</li> <li>● Skontrolujte miestny zdroj napätia.</li> </ul>
Kontrolka stlačeného vzduchu nesvieti.	<ul style="list-style-type: none"> <li>● K prístroju pripojte hadicu na stlačený vzduch.</li> <li>● Otvorte uzatvárací ventil v miestnom zásobovaní stlačeným vzduchom.</li> </ul>
Prístroj nefunguje.	<ul style="list-style-type: none"> <li>● Skontrolujte kontrolky a indikátory porúch.</li> <li>● Vykonajte reset.</li> </ul>
Nízky čistiaci výkon	<ul style="list-style-type: none"> <li>● Prepínač programov otočte na vyšší stupeň.</li> <li>● Zvýšte tlak prúdu.</li> <li>● Skontrolujte stav naplnenia fľaše s oxidom uhličitým.</li> <li>● Nepoužívajte zahriatu fľašu s oxidom uhličitým. Fľašu s oxidom uhličitým chráňte pred tepelným žiarením. Ak je teplota oxidu uhličitého vyššia ako 31 °C, tak účinnosť vytvárania peliet výrazne klesá.</li> <li>● Pre odstránenie upchatí nechajte hadicu vedúcu otryskávacieho prostriedku a otryskávaciu pištoľ rozmraziť. Následne zvýšte tlak prúdu.</li> </ul>
Príliš nízke dávkovanie peliet	<ul style="list-style-type: none"> <li>● Prepínač programov otočte na vyšší stupeň.</li> <li>● Vymeňte filter oxidu uhličitého medzi fľašou s oxidom uhličitým a prístrojom.</li> </ul>
Opakujúce sa prerušenia v prúde suchého ľadu	<ul style="list-style-type: none"> <li>● Prepínač programov otočte na nižší stupeň, alebo zvýšte tlak prúdu.</li> <li>● V prípade upchatej prúdovej dýzy: <ul style="list-style-type: none"> <li>a Fľašu s oxidom uhličitým okamžite zatvorte.</li> <li>b Prístroj nechajte rozmrazovať sa minimálne 30 minút.</li> <li>c Zvýšte tlak prúdu.</li> <li>d Pre odstránenie zvyškov peliet spustite prístroj so zatvorenou fľašou s oxidom uhličitým.</li> </ul> </li> </ul>

#### Vykonanie resetu

1. Pomocou skrutkovača stlačte tlačidlo Reset vo vnútri prístroja.

#### Obrázok O

#### Výmena filtra oxidu uhličitého

#### POZOR

#### Poruchy funkcií

Znečistený oxid uhličitý môže viesť k poruchám funkcií.

Pri vykonávaní prác na filtri oxidu uhličitého čo najprísnejšie dbajte na to, aby sa do prístroja nedostali žiadne nečistoty.

#### POZOR

#### Poruchy funkcií

Poruchy funkcií spôsobené znečisteniami.

Po každom uvoľnení alebo odskrutkovaní uzatváracie skrutky je nutné vymeniť filter oxidu uhličitého a medený tesniaci krúžok. Ak sa tak nestane, tak na filtri oxidu uhličitého sa môžu uvoľniť častice a viesť k poruchám funkcií.

#### Upozornenie

Filter oxidu uhličitého sa spätne prepláchne a vyčistí v momente odpojenia prípojky fľaše nachádzajúcej sa pod tlakom od fľaše s oxidom uhličitým. Pravidelná výmena filtra oxidu uhličitého preto nie je potrebná.

1. Zatvorte uzatvárací ventil na fľaši s oxidom uhličitým.

2. Prístroj prevádzkujte na najvyššom stupni približne 1 minútu, aby ste z hadice vedúcej oxid uhličitý odstránili tlak.
3. Odskrutkujte skrutkovaciu prírubu na fľaši s oxidom uhličitým.
4. Opatrne odskrutkujte uzatváraciu skrutku na skrutkovej prírubu. Skrutkovaciu prírubu pritom nechajte visieť, aby sa do hadice vedúcej oxid uhličitý nemohli dostať žiadne nečistoty.

#### Obrázok P

- ① Skrutkovacia prírubu
- ② Filter oxidu uhličitého
- ③ Medený tesniaci krúžok
- ④ Uzavraciacia skrutka

5. Vyberte filter oxidu uhličitého.
6. Uzatváraciu skrutku a skrutkovaciu prírubu povysávajte vysávačom.
7. Nový filter oxidu uhličitého opatrne rukou pritlačte k uzatváraciej skrutke.
8. Vymeňte medený tesniaci krúžok.
9. Uťahnite uzatváraciu skrutku, pričom pomocou vidlicového kľúča pridržavajte široký šesťhran skrutkovacej príruby. Uťahovací moment: 80 Nm.

## Záruka

V každej krajine platia záručné podmienky vydané našou príslušnou distribučnou spoločnosťou. Prípadné poruchy Vášho zariadenia odstránime v rámci záručnej doby zadarmo, pokiaľ ich príčinou boli materiálové alebo výrobné chyby. Pri uplatňovaní záruky sa spolu s dokladom o kúpe obráťte na Vášho predajcu alebo na najbližšie autorizované servisné stredisko. (adresa je uvedená na zadnej strane)

## Príslušenstvo

### Nadstavbová súprava ventilu zvyškového tlaku

Objednávacie číslo 2.574-006.0

Nevyhnutné pri používaní fliaš s oxidom uhličitým s ventilom zvyškového tlaku.

## Technické údaje

		IB 10/ 8 L2P
<b>Elektrická prípojka</b>		
Sieťové napätie	V	220... 230
Fáza	~	1
Frekvencia	Hz	50...6 0
Príkion	kW	1,0
Stupeň ochrany		IPX4
Zvodový prúd, typ.	mA	<3,5
Prúdový chránič	delta I, A	0,03
<b>Prípojka stlačeného vzduchu</b>		
Hadica na stlačený vzduch, palce		0,5
menovitá svetlosť (min.)		
Tlak (max.)	MPa (bar)	1,0 (10)
Spotreba stlačeného vzduchu, max.	m <sup>3</sup> /min	0,8
<b>Výkonové údaje prístroja</b>		
Tlak prúdu, max.	MPa (bar)	1,0 (10)
Tlak prúdu, min. stupeň 1	MPa (bar)	0,07 (0,7)
Tlak prúdu, min. stupeň 2	MPa (bar)	0,14 (1,4)
Tlak prúdu, min. stupeň 3	MPa (bar)	0,28 (2,8)
Spotreba oxidu uhličitého	kg/h	20...6 0
Síla spätného nárazu tryskacej pištole, max.	N	40
<b>Fľaša s oxidom uhličitým</b>		
Maximálny objem náplne	kg	37,5

		IB 10/ 8 L2P
Priemer, max.	mm	220
<b>Podmienky prostredia</b>		
Výmena vzduchu	m <sup>3</sup> /h	2000
<b>Rozmery a hmotnosti</b>		
Typická prevádzková hmotnosť (bez fľaše s oxidom uhličitým)	kg	95
Dĺžka	mm	866
Šírka	mm	443
Výška bez fľaše s oxidom uhličitým	mm	970
<b>Zistené hodnoty podľa EN 60335-2-79</b>		
Hodnota vibrácií ruka-ra- meno	m/s <sup>2</sup>	0,08
Hladina akustického tlaku	dB(A)	95
Hladina akustického výkoku LWA + Neistota KWA	dB(A)	115
Technické zmeny vyhradené.		

## EU vyhlásenie o zhode

Týmto prehlasujeme, že nižšie označený stroj zodpovedá na základe svojej koncepcie a konštrukčného vyhotovenia, ako aj od vyhotovení, ktoré sme uviedli do prevádzky, príslušným základným bezpečnostným a zdravotným požiadavkám smerníc ES. V prípade zmeny, ktorú neschválime, stráca toto prehlásenie platnosť.

Výrobok: Ice Blaster

Typ:

1.574-xxx (IB 10/8 L2P)

### Príslušné smernice EÚ

2006/42/ES (+2009/127/ES)

2014/30/EÚ

2011/65/EÚ

2009/125/ES + 2009/1781

### Aplikované harmonizované normy

EN 60335-1

EN IEC 63000: 2018

EN 62233: 2008

EN 55014-1: 2017 + A11: 2020

EN 55014-2: 2015

EN 61000-3-2: 2014

EN 61000-3-3: 2013

Podpísané osoby konajú z poverenia a s plnou mocou vedenia spoločnosti.

  
H. Jenner

Chairman of the Board of Management

  
S. Reiser

Director Regulatory Affairs & Certification

Osoba zodpovedná za dokumentáciu:

S. Reiser

Alfred Kärcher SE & Co. KG

Alfred-Kärcher-Str. 28 - 40

71364 Winnenden (Germany)

Tel.: +49 7195 14-0



Fax: +49 7195 14-2212

Winnenden, 01.02.2021

## Sadržaj

Opće napomene .....	151
Namjenska uporaba .....	151
Funkcija .....	151
Zaštita okoliša .....	152
Sigurnosni napuci .....	152
Sigurnosni uređaji .....	153
Pribor i zamjenski dijelovi .....	153
Sadržaj isporuke .....	153
Upravljački elementi .....	153
Puštanje u pogon .....	153
Rukovanje .....	155
Završetak rada .....	156
Transport .....	156
Skладиštenje .....	156
Njega i održavanje .....	156
Pomoć u slučaju smetnji .....	157
Jamstvo .....	158
Pribor .....	158
Tehnički podaci .....	158
EU izjava o sukladnosti .....	158

## Opće napomene

  Prije prve uporabe uređaja pročitajte ove originalne upute za rad i postupajte u skladu s njima. Čuvajte originalne upute za rad za kasniju uporabu ili za sljedećeg vlasnika.

## Namjenska uporaba

- Uređaj se upotrebljava za uklanjanje nečistoća štapićima suhog leda koje ubrzava zračni mlaz.
- Štapići suhog leda proizvode se u uređaju. Za to je potreban tekući ugljični dioksid iz boce s uronjenom cijevi.
- Uređaj ne smije raditi u potencijalno eksplozivnoj okolini.
- Na mjestu primjene mora se osigurati minimalna ventilacija navedena u odjeljku „Tehnički podaci“.
- Kućište uređaja smije skidati samo servisna služba tvrtke KÄRCHER u svrhu održavanja.

## Kvaliteta CO<sub>2</sub>

Da bi se osigurao nesmetan rad, ugljični dioksid koji se upotrebljava mora imati barem sljedeće specifikacije:

- tehnički ugljični dioksid, klase 2.5 ili bolje
- čistoća ≥ 99,5 %
- udio vode (H<sub>2</sub>O) ≤ 250 ppm
- NVOC (ulje i mast) ≤ 2 ppm

## Funkcija

Usljed pada tlaka tekućeg ugljičnog dioksida nastaje snijeg od ugljičnog dioksida. Pli- noviti ugljični dioksid koji pritom nastaje odvodi se s radnog mjesta preko crijeva za odvod ispušnih plinova.

Snijeg od ugljičnog dioksida u uređaju se komprimira u štapiće suhog leda. Komprimirani zrak preko magnetnog ventila dolazi do brizgaljke. Tlak zraka kontrolira se s pomoću reduktora tlaka instaliranog na licu mjesta. Pri aktivaciji ispusne poluge na brizgaljki otvara se ventil i zračni mlaz izlazi iz brizgaljke. K tome, jedinica za doziranje dozira štapiće suhog leda u zračni mlaz.

Štapići suhog leda udaraju o površinu koju treba očistiti i uklanjaju prljavštinu. Štapići suhog leda temperature  $-79\text{ }^{\circ}\text{C}$  dodatno stvaraju toplinsku napetost između prljavštine i predmeta koji se čisti, što također doprinosi skidanju prljavštine. Nadalje, suhi se led pri udaru odmah pretvara u plinoviti ugljični dioksid, zauzimajući tako 700 puta veći volumen. Prljavština odvojena suhim ledom na taj se način otpuhuje.

## Zaštita okoliša



Ambalažni se materijali mogu reciklirati. Molimo odložite ambalažu na ekološki prihvatljiv način.



Električni i elektronički uređaji sadrže vrijedne reciklažne materijale, a često i sastavne dijelove poput baterija, punjivih baterija ili ulja koji kod nepropisnog rukovanja ili nepravilnog odlaganja u otpad mogu predstavljati potencijalnu opasnost za ljudsko zdravlje i okoliš. Međutim, ti su sastavni dijelovi potrebni za pravilan rad uređaja. Uređaji koji su označeni ovim simbolom ne smiju se odlagati zajedno s kućnim otpadom.

## Napomene o sastojcima (REACH)

Aktualne informacije o sastojcima pronađite na: [www.kaercher.com/REACH](http://www.kaercher.com/REACH)

## Sigurnosni napuci

Uređajem smiju rukovati samo osobe koje su pročitale i razumjele ove upute za uporabu. Posebno se moraju poštovati svi sigurnosni napuci.

Ove upute za uporabu čuvajte tako da uvijek budu dostupne rukovatelju.

Vlasnik uređaja mora provesti procjenu rizika na licu mjesta i osigurati da su rukovatelji obučeni.

### Sigurnosne razine

#### ⚠ OPASNOST

• Uputa na neposredno prijeteću opasnost koja bi mogla dovesti do teške ozljede ili smrti.

#### ⚠ UPOZORENJE

• Uputa na moguću opasnu situaciju koja bi mogla dovesti do teške ozljede ili smrti.

#### ⚠ OPREZ

• Uputa na moguću opasnu situaciju koja bi mogla dovesti do lakših ozljeda.

#### PAŽNJA

• Uputa na moguću opasnu situaciju koja bi mogla dovesti do oštećenja imovine.

### Simboli na uređaju



**Opasnost od štapića suhog leda koji lete uokolo.**

Nemojte usmjeravati brizgaljku prema ljudima. Udaljite treće osobe s mjesta

primjene i tijekom rada ih držite podalje (npr. s pomoću pregrada). Tijekom rada nemojte dodirivati sapnicu ni mlaz suhog leda.



**Opasnost od gušenja ugljičnim dioksidom.**

Tijekom rada povećava se udio ugljičnog dioksida u zraku na radnom mjestu.

Osigurajte odgovarajuću ventilaciju na radnom mjestu.

Crijevo za odvod ispušnih plinova postavite, primjerice, u otvoren prostor kako nitko ne bi bio u opasnosti od ugljičnog dioksida. Napomena: Ugljični dioksid teži je od zraka. Pazite da se ugljični dioksid ne spušta (ne teče), primjerice, izvana u podrum ispod radionice.

Pri duljim radovima prskanja (dulje od 10 minuta dnevno), a naročito u malim prostorijama (manjima od  $300\text{ m}^3$ ), preporučuje se nošenje uređaja za otkrivanje ugljičnog dioksida.

Simptomi visoke razine ugljičnog dioksida: 3...5 %: glavobolja, ubrzano disanje. 7...10%: glavobolja, mučnina, eventualno nesvjestica.

Ako se pojave ovi simptomi, odmah isključite uređaj i izađite na svjež zrak. Prije nastavka radova osigurajte bolju ventilaciju ili upotrijebite aparat za disanje.

Ugljični dioksid teži je od zraka i nakuplja se u skućenim prostorima, prostorima na nižoj razini ili u zatvorenim spremnicima. Osigurajte odgovarajuću ventilaciju radnog mjesta.

Obratite pažnju na sigurnosno-tehnički list dobavljača ugljičnog dioksida.



**Opasnost od ozljeda, opasnost od oštećenja uslijed elektrostatskog naboja.**

Tijekom čišćenja predmet koji se čisti može se napuniti elektrostatskim nabojem.

Uzemljite predmet koji želite očistiti i neka do završetka čišćenja ostane uzemljen.

**Opasnost od ozljeda zbog strujnog udara.**

Nemojte otvarati uređaj. Radove na uređaju smije izvoditi samo servisna služba tvrtke KÄRCHER.



**Opasnost od ozljeda zbog ozeblina.**

Suhi led ima temperaturu od  $-79\text{ }^{\circ}\text{C}$ . Nemojte dodirivati suhi led i hladne dijelove uređaja.



**Opasnost od ozljeda uslijed pada boce s ugljičnim dioksidom, opasnost od gušenja ugljičnim dioksidom**

Dobro pričvrstite bocu s ugljičnim dioksidom.



**Opasnost od ozljeda zbog štapića suhog leda i čestica prljavštine koji lete uokolo.** Nosite zaštitne naočale.

**Opasnost od oštećenja sluha.**

Nosite zaštitu sluha.



**Opasnost od ozljeda zbog štapića suhog leda i čestica prljavštine koji lete uokolo.**

Nosite zaštitne rukavice prema normi EN 511.



**Opasnost od ozljeda zbog štapića suhog leda i čestica prljavštine koji lete uokolo.**

Nosite zaštitnu odjeću dugih rukava.



**Pozor! Moguće trajne smetnje u radu.**

Tragovi masti ili ulja ometaju stvaranje snijega od suhog leda u uređaju. Nemojte upotrebljavati mast, ulje ili druga maziva na priključnici ili navoju boce s ugljičnim dioksidom ni na crijevu za ugljični dioksid.

### Opći sigurnosni napuci

#### ⚠ OPASNOST

**Opasnost od ozljeda**

Uređaj se može slučajno pokrenuti.

Prije radova na uređaju izvucite strujni utikač iz utičnice.

**Opasnost od ozljeda**

Pri dodirivanju suhog leda i hladnih dijelova uređaja može doći do ozeblina.

Nosite odjeću za zaštitu od hladnoće ili prije radova na uređaju pustite da se uređaj zagrije.

Nikada nemojte stavljati suhi led u usta.

**Opasnost od ozljeda**

Mlaz suhog leda može biti opasan, ako se koristi nepravilno.

Ne usmjeravajte mlaz suhog leda prema osobama, aktivnoj električnoj opremi ili prema samom uređaju.

Ne usmjeravajte mlaz suhog leda prema sebi ili drugim osobama npr. kako biste očistili odjeću ili obuću.

**Opasnost od ozljeda**

Mlaz suhog leda može odnijeti lagane predmete.

Prije početka čišćenja fiksirajte lagane predmete.

**Opasnost od gušenja**

Povećana koncentracija ugljičnog dioksida u zraku koji udišete može dovesti do smrti uslijed gušenja.

Uvjerite se da se u blizini otvora za zrak ne pojavljuju emisije ispušnih plinova.

Osigurajte odgovarajuću ventilaciju na radnom mjestu i pobrinite se za pravilno odvođenje ispušnih plinova.

#### ⚠ UPOZORENJE

**Opasnost od ozljeda**

Povratna udarna sila brizgaljke može vas izbaciti iz ravnoteže.

Nađite sigurno mjesto za stajanje i čvrsto držite brizgaljku prije aktivacije ispusne poluge.

**Opasnost od ozljeda**

Štapići suhog leda i čestice prljavštine mogu pogoditi i ozlijediti ljude.

Nemojte upotrebljavati uređaj ako se unutar njegova dometa nalaze druge osobe koje ne nose zaštitnu odjeću.

Nemojte upotrebljavati uređaj ako su oštećeni priključni vod ili važni dijelovi uređaja, npr. sigurnosni uređaji, crijevo za abrazivno sredstvo, brizgaljka.

### Sigurnosni napuci za plinske boce

#### ⚠ OPASNOST

**Opasnost od pucanja, opasnost od gušenja**

U slučaju jakog zagrijavanja ili mehaničkog oštećenja plinske boce mogu puknuti. Ug-



ljični dioksid koji istječe može prouzročiti smrt gušenjem.

Zaštitite plinske boce od jakog zagrijavanja, vatre, opasne korozije, mehaničkog oštećenja i neovlaštenog pristupa.

Spremite plinske boce tako da ne ograničavaju evakuacijske putove.

Nemojte čuvati plinske boce u podzemnim prostorijama, na stepenicama ili ispred njih, u hodnicima, prolazima i garažama.

Nemojte čuvati plinske boce zajedno sa zapaljivim tvarima.

Plinske boce čuvajte u uspravnom položaju. Osigurajte plinske boce od prevrtanja ili pada.

Prije transporta plinskih boca zatvorite ventile na bocama.

Plinske boce transportirajte kolicima za boce ili vozilom i pritom boce osigurajte od pada.

Prije podizanja plinske boce za zaštitnu kapicu povucite zaštitnu kapicu kako biste provjerili je li dobro postavljena.

Na mjestu uporabe osigurajte plinsku bocu od pada.

Nemojte otvarati ventil boce da biste provjerili tlak.

Ventil boce otvarajte i zatvarajte samo ručno bez pomoći alata.

Provjerite nepropusnost spoja između ventila boce i priključka na uređaju.

Tijekom pauza u radu i na kraju rada zatvorite ventil boce kako biste spriječili nekontrolirano istjecanje plina.

Plinske boce ispraznite samo toliko da u njima ostane mali ostatni tlak kako bi se spriječio ulazak stranih tvari.

Nakon što plinsku bocu ispraznite do ostatnog tlaka, najprije zatvorite ventil boce, a zatim odvrnite uređaj za izvlačenje. Plinska boca i dalje ima znatan ostatni tlak.

Prije vraćanja zavrnite maticu za zatvaranje i zaštitnu kapicu na plinsku bocu.

Ako plin nekontrolirano istječe, zatvorite ventil boce. Ako se istjecanje plina ne može zaustaviti, iznesite bocu na otvoreno ili napustite prostoriju, blokirajte pristup, a u prostoriju uđite te je provjetrite tek kad mjerenjem koncentracije utvrdite da više ne postoji opasnost.

### Propisi i direktive

Za pogon ovog postrojenja vrijede u Saveznoj Republici Njemačkoj sljedeći propisi i direktive (dostupni putem Carl Heymanns Verlag KG, Luxemburger Straße 449, 50939 Köln):

- DGVU R 100-500 Rad sa sustavima za pjeskarenje
- DGVU 113-004 Rad u skućenim prostorima
- DGVU 113-004 Uporaba zaštitne odjeće
- DGVU 113-004 Uporaba zaštitnih rukavica
- DGVU 113-004 Rad s uređajima za pjeskarenje
- DGVU 213-056 Uređaj za otkrivanje plina
- VDMA 24389 Sustavi za pjeskarenje suhim ledom – sigurnosni zahtjevi

### Isključivanje u slučaju nužde

1. Otpustite ispusnu polugu brizgaljke.
2. Sklopku za odabir programa okrenite u položaj „0/OFF“.
3. Zatvorite zaporni ventil boce s ugljičnim dioksidom.
4. Zatvorite opskrbu komprimiranim zrakom.

### Sigurnosni uređaji

#### ⚠ OPREZ

#### Manjkavi ili izmijenjeni sigurnosni uređaji

Sigurnosni uređaji služe vašoj zaštiti.

Nikad ne mijenjajte sigurnosne uređaje i nemojte ih zaobilaziti.

### Sigurnosna poluga

Sigurnosna poluga sprječava nenamjerno aktiviranje brizgaljke.

Ispusna poluga može se aktivirati samo ako je prethodno podignuta sigurnosna poluga.

### Pribor i zamjenski dijelovi

Koristite samo originalan pribor i originalne zamjenske dijelove jer oni jamče siguran i nesmetan rad uređaja.

Informacije o priboru i zamjenskim dijelovima pronađite na [www.kaercher.com](http://www.kaercher.com).

### Zaštitna odjeća

Zaštitne naočale širokog vidnog polja, protiv zamagljivanja, br. Dijela: 6.321-208.0

Rukavice za zaštitu od hladnoće s protukluznim profilom, kategorija III prema normi EN 511, br. dijela: 6.321-210.0

Zaštita sluha s trakom za glavu, br. dijela: 6.321-207.0

### Sadržaj isporuke

Kod raspakiravanja provjerite je li sadržaj potpun. U slučaju nedostatka pribora ili štete nastale prilikom transporta obavijestite svog prodavača.

### Upravljački elementi

#### Slika A

- ① Upravljački kotačić s pozicijskom (ručnom) kočnicom
- ② Spojnica crijeva za abrazivno sredstvo
- ③ Spojnica upravljačkog voda
- ④ Upravljačko polje
- ⑤ Potisna ručica
- ⑥ Držač za brizgaljku
- ⑦ Površina za odlaganje
- ⑧ Odlagalište za sapnicu
- ⑨ Zaslon
- ⑩ Sklopka za odabir programa
- ⑪ Prikaz smetnje u doziranju peleta  
– svijetli crveno: pogonski motor uređaja za doziranje je blokiran  
– treperi crveno: pogonski motor uređaja za doziranje je pregrijan
- ⑫ Prikaz smetnje u proizvodnji peleta  
– svijetli crveno: pogonski motor za proizvodnju peleta je blokiran
- ⑬ Prikaz smetnje opskrbe komprimiranim zrakom  
– svijetli crveno: tlak opskrbe komprimiranim zrakom je premalen  
– treperi crveno: unutarnji tlak uređaja je previsok

- ⑭ Indikator napajanja električnom energijom  
– svijetli zeleno: napajanje električnom energijom u redu
- ⑮ Indikator komprimiranog zraka  
– svijetli zeleno: opskrba komprimiranim zrakom u redu.
- ⑯ Prikaz smetnje brizgaljke  
– svijetli žuto: ispusna je poluga fiksirana (npr. kabela vezica)  
– treperi žuto: na uređaj nije priključena brizgaljka
- ⑰ Mlazna sapnica
- ⑱ Brizgaljka
- ⑲ Tipka za komprimirani zrak / pelete s indikatorom  
– svijetli crveno: mlaz komprimiranog zraka  
– isključena: mlaz peleta
- ⑳ Ispusna poluga
- ㉑ Sigurnosna poluga
- ㉒ Zadržni konus
- ㉓ Crijevo za abrazivno sredstvo
- ㉔ Priključak za bocu
- ㉕ Zaporni vijak
- ㉖ Bakreni brtveni prsten
- ㉗ Filtar ugljičnog dioksida
- ㉘ Vijčana prirubnica
- ㉙ Brtveni prsten priključka za bocu (kataloški broj 6.574-316.0)
- ㉚ Boca s ugljičnim dioksidom s uronjenom cijevi (nije dio sadržaja isporuke)
- ㉛ Crijevo za ugljični dioksid
- ㉜ Pridržni pojas boce s ugljičnim dioksidom
- ㉝ Pridržni mehanizam za Homepage
- ㉞ Držač crijeva/kabela s gumenim zatezačem
- ㉟ Otvor za resetiranje zaštitne sklopke motora
- ㊱ Ručka
- ㊲ Priključak komprimiranog zraka
- ㊳ Površina za postavljanje boce s ugljičnim dioksidom
- ㊴ Crijevo za odvod ugljičnog dioksida
- ㊵ Mrežni kabel sa strujnim utikačem
- ㊶ Držač za crijevo za abrazivno sredstvo
- ㊷ Ventil za ispuštanje kondenzata

### Zaslon

#### Sklopka za odabir programa u stupnju 1...3:

#### Slika B

- ① Tlak mlaza
- ② Ukupno vrijeme rada
- ③ Vrijeme je za servis servisne službe
- ④ Vrijeme prskanja od posljednjeg resetiranja

#### Sklopka za odabir programa u položaju za resetiranje:

#### Slika C

- ① Da biste ponovno postavili vrijeme prskanja, pritisnite tipku za komprimirani zrak / pelete
- ② Preostalo vrijeme rada do sljedećeg servisa servisne službe
- ③ Vrijeme prskanja od posljednjeg resetiranja

### Puštanje u pogon

#### ⚠ OPASNOST

#### Opasnost od ozljeda

Štapići suhog leda mogu izaći iz oštećenih komponenti i prouzročiti ozljede.

Prije puštanja u pogon provjerite sve komponente uređaja, posebno crijevo za abrazivno sredstvo, kako biste se uvjerali da su u dobrom stanju. Oštećene sklopove zamijenite ispravnima. Očistite zaprljane sklopove i provjerite rade li ispravno.

#### PAŽNJA

##### Opasnost od oštećenja

Kondenzat može kapati s kućišta uređaja na pod.

Uređaj nemojte upotrebljavati na podlozi osjetljivoj na vlagu.

1. Otvorite ventil za ispuštanje i ispuštite kondenzat nakupljen u uređaju.
2. Zatvorite ventil za ispuštanje.
3. Uređaj odložite na vodoravnu, ravnu površinu.
4. Blokirate upravljačke kotačiće pozicijskim (ručnim) kočnicama.
5. Spojite crijevo za abrazivno sredstvo sa spojnicom na uređaju.

#### Slika H

- ① Upravljački vod
  - ② Natična matica
  - ③ Spojnica upravljačkog voda
  - ④ Spojnica crijeva za abrazivno sredstvo
  - ⑤ Natična matica
  - ⑥ Crijevo za abrazivno sredstvo
6. Zavrnite natičnu maticu crijeva za abrazivno sredstvo i lagano je pritegnite viličastim ključem.
  7. Priključite upravljački vod na uređaj.
  8. Zavrnite natičnu maticu upravljačkog voda i pritegnite je rukom.
  9. Umetnite brizgaljku sa zadržnim konusom u držač na uređaju.

#### △ OPASNOST

##### Opasnost od gušenja

Iz crijeva za odvod ispušnih plinova istječe ugljični dioksid. Pri koncentraciji većoj od 8 volumenskih udjela u zraku ugljični dioksid dovodi do nesvjestice, zastoja disanja i smrti. Maksimalna koncentracija na radnom mjestu iznosi 0,5 %. Ugljični dioksid teži je od zraka i nakuplja se u jamama, podrumima i udubinama.

Položite crijevo za odvod ispušnih plinova tako da nitko ne bude ugrožen ugljičnim dioksidom koji istječe.

**Napomena:** Ugljični dioksid teži je od zraka. Pazite da se ugljični dioksid ne spušta (ne teče), primjerice, izvana u podrum ispod radionice.

10. Položite crijevo za odvod ispušnih plinova na otvoreno ili ga priključite na usisni uređaj.

#### Zamjena mlazne sapnice

Mlazna sapnica na brizgaljki može se zamijeniti kako bi se uređaj prilagodio materijalu i stupnju zaprljanja predmeta koji se čisti.

#### △ OPASNOST

##### Opasnost od ozljeda

Uređaj se može slučajno pokrenuti i mlaz štapića suhog leda može prouzročiti ozljede i ozeblina.

Prije zamjene sapnica postavite sklopku za odabir programa na „0/OFF“.

#### △ UPOZORENJE

##### Opasnost od ozljeda

Neposredno nakon uporabe sapnica je vrlo hladna i pri dodiru može prouzročiti ozeblina.

Prije zamjene ostavite sapnicu da se odledi ili nosite zaštitne rukavice.

#### PAŽNJA

##### Opasnost od oštećenja

Nemojte upotrebljavati uređaj ako na brizgaljku nije pričvršćena mlazna sapnica.

1. Pritisnite gumb za deblokiranje prema dolje i izvucite mlaznu sapnicu iz brizgaljke.

#### Slika D

- ① Brizgaljka
- ② Rukavac
- ③ Mlazna sapnica
- ④ Gumb za deblokiranje

2. Utisnite drugu mlaznu sapnicu u brizgaljku tako da se uglati.

**Napomena:** Mlazna sapnica ispravno se uglatila ako rukavac više ne strši iz kućišta. Mlaznu sapnicu moguće je okrenuti u željenom smjeru.

#### Priključivanje komprimiranog zraka

##### Napomena

Za rad bez smetnji komprimirani zrak mora imati nizak udio vlage (maksimalno 5 % relativne vlažnosti zraka, rosište ispod 0 °C). Komprimirani zrak ne smije sadržavati ulje, prljavštinu i strana tijela.

Komprimirani zrak mora biti suh i bez ulja, a kompresoru silazno moraju biti priključeni barem jedna komora hlađenja i jedan separator.

Opskrba komprimiranim zrakom mora biti opremljena reduktorom tlaka instaliranim na licu mjesta.

1. Odjenite osobnu zaštitnu opremu.
2. Spojite crijevo za komprimirani zrak s priključkom za komprimirani zrak na uređaju.
3. Polako otvorite zaporni ventil za komprimirani zrak instaliran na licu mjesta.

#### Priključivanje boce s ugljičnim dioksidom

Zahtjevi za opskrbu plinom CO<sub>2</sub>:

- Boca CO<sub>2</sub> s uronjenom cijevi za uzimanje tekućeg CO<sub>2</sub>.

##### Napomena

Boce CO<sub>2</sub> s uronjenom cijevi (također se naziva i uzlazna cijev) obično su označene velikim slovom "T" na boci ili stražnjoj strani boce.

U nekim slučajevima, uronjena cijev također je simbolizirana okomitom crtom u boji na boci.

- Kvaliteta CO<sub>2</sub> mora odgovarati informacijama u poglavlju „Namjenska uporaba“.

#### PAŽNJA

##### Smetnje u radu

Ventil ostatnog tlaka ili nepovratni ventil priključen na bocu s CO<sub>2</sub> sprječava izvlačenje potrebne količine CO<sub>2</sub>.

Ako se koristi CO<sub>2</sub> boca s ventilom za preostali tlak, između boce i uređaja mora se ugraditi ABS ventil za rezidualni tlak (kataloški broj 2.574-006.0) koji je dostupan kao pribor.

#### Slika E

- ① Boca s CO<sub>2</sub> bez ventila za ostatni tlak
- ② Boca s CO<sub>2</sub> s ventilom za ostatni tlak

Kako temperatura raste, učinkovitost proizvodnje peleta opada i veći se udio plinovitog ugljičnog dioksida oslobađa preko crijeva za odvod ispušnih plinova. Boce s ugljičnim dioksidom čuvajte u što je moguće hladnijim uvjetima (ispod 31 °C) te ih tijekom rada zaštitite od topline, sunčeve svjetlosti i vrućine.

1. Gurnite uređaj na ravnu, stabilnu podlogu.
  2. Aktivirajte pozicijsku (ručnu) kočnicu na obama upravljačkim kotačima.
  3. Otvorite oba pridržna pojasa za bocu s ugljičnim dioksidom.
  4. Stavite bocu s ugljičnim dioksidom na površinu za postavljanje na uređaju.
- Napomena:** Ako se boca s ugljičnim dioksidom transportira na kolicima za bocu, prednji rub podne površine na transportnim kolicima može se postaviti na površinu uređaja. Tada se boca okretanjem kolica može pomaknuti na platformu.
5. Stavite oba pridržna pojasa oko boce s ugljičnim dioksidom, zatvorite i pritegnite.
  6. Odrnite zaštitnu kapicu s boce s ugljičnim dioksidom.

#### PAŽNJA

##### Mogućnost smetnji u radu

Tragovi masti ometaju stvaranje snijega od suhog leda u uređaju.

Provjerite priključne nastavke i navoje boce ugljičnog dioksida i crijeva za ugljični dioksid i po potrebi ih očistite prije priključivanja na uređaj.

Pripazite da između boce i priključka za bocu bude umetnuto neoštećeno brtvilo.

7. Kod boca s ventilom za preostali tlak, pričvrstite ABS ventil preostalog tlaka (kataloški broj 2.574-006.0) na bocu ugljičnog dioksida koji je dostupan kao pribor. Pridržavajte se posebnih uputa priloženih uz adapter.
  8. Spojite priključak boce s filtrom ugljičnog dioksida na bocu ugljičnog dioksida. Uvjerite se da je između vijčane prirubnice i boce ugljičnog dioksida umetnut besprijekoran brtveni prsten za spajanje boce.
  9. Lagano zategnite usku spojnu maticu vijčane prirubnice viličastim ili prstenastim ključem (npr. 6.574-337.0). Držite široku spojnu maticu viličastim ključem kako biste izbjegli uvrtanje crijeva za ugljični dioksid.
- PAŽNJA**  
Ne izlažite crijevo za ugljični dioksid torziji (uvrtanju) jer u protivnom može doći do oštećenja.

## Priključivanje na električnu mrežu

### ⚠ OPASNOST

#### Opasnost od ozljeda zbog strujnog udara

Utičnica koju upotrebljavate mora odgovarati normi IEC 60364-1 i mora je instalirati elektroinstalater.

Uređaj se smije priključivati samo na napajanje strujom sa zaštitnim uzemljenjem.

Utičnica koja se upotrebljava mora biti lako dostupna i nalaziti se na visini između 0,6 m i 1,9 m iznad poda.

Utičnica koja se upotrebljava mora se nalaziti u vidokrugu rukovatelja.

Uređaj mora biti zaštićen zaštitnom strujnom sklopkom (zaštitnim uređajem diferencijalne struje) od 30 mA.

Prije svake uporabe provjerite ima li oštećenja na priključnom strujnom kabelu uređaja. Nemojte upotrebljavati uređaj, ako je kabel oštećen. Oštećeni kabel neka zamijeni električar.

Produžni kabel mora osiguravati stupanj zaštite IPX4, a izvedba kabela mora biti u skladu s H 07 RN-F 3G1.5.

Neprikladni produžni kablovi mogu biti opasni. Ako se koristi produžni kabel, on mora biti prikladan za vanjsku uporabu, a priključak mora biti suh i iznad tla. Preporučuje se uporaba kabelskog bubnja koji drži utičnicu najmanje 60 mm iznad tla.

1. Utaknite strujni utikač u utičnicu.

### Resetiranje vremena prskanja

U svrhu izračuna vremena rada, prije početak rada brojač vremena prskanja može se vratiti na 0.

1. Okrenite sklopku za odabir programa u položaj za resetiranje.

#### Slika F

1. Preostalo vrijeme rada do sljedećeg servisa servisne službe
  2. Vrijeme prskanja od posljednjeg resetiranja
  3. Tipka za komprimirani zrak / pelete
2. Pritisnite tipku za komprimirani zrak / pelete na brizgaljki.
- Vrijeme prskanja resetira se na 0

## Rukovanje

### ⚠ OPASNOST

#### Opasnost od ozljeda

Štapići suhog leda koji lete uokolo mogu prouzročiti ozljede ili ozeblina.

Nemojte usmjeravati brizgaljku prema ljudima. Udaljite treće osobe s mjesta primjene i tijekom rada ih držite podalje (npr. s pomoću pregrada). Tijekom rada nemojte dodirivati sapnicu ni mlaz suhog leda.

1. Sve radove održavanja iz poglavlja „Njega i održavanje” provedite svaki dan prije početka rada.
2. Ogradite područje rada kako biste spriječili ulazak osoba tijekom rada.

### ⚠ OPASNOST

#### Opasnost od gušenja

Opasnost od gušenja ugljičnim dioksidom. Štapići suhog leda sastoje se od krutog ugljičnog dioksida. Kad uređaj radi, pove-

ćava se udio ugljičnog dioksida u zraku na radnom mjestu.

Crijevo za odvod ispušnih plinova postavite, primjerice, u otvoren prostor kako nitko ne bi bio u opasnosti od ugljičnog dioksida.

**Napomena:** Ugljični dioksid teži je od zraka. Pazite da se ugljični dioksid ne spušta (ne teče), primjerice, izvana u podrum ispod radionice.

Pri duljim radovima prskanja (dulje od 10 minuta dnevno), a naročito u malim prostorijama (manjima od 300 m<sup>3</sup>), preporučuje se nošenje uređaja za otkrivanje ugljičnog dioksida.

Simptomi visoke koncentracije ugljičnog dioksida u zraku:

3...5 %: glavobolja, ubrzano disanje.

7...10 %: glavobolja, mučnina, eventualno nesvjestica.

Pri prvoj pojavi tih simptoma odmah isključite uređaj i izađite na svjež zrak. Prije nastavka rada obavezno osigurajte bolju ventilaciju ili upotrijebite aparat za disanje. Pridržavajte se podataka iz sigurnosno-tehničkog lista dobavljača ugljičnog dioksida.

#### Opasnost od tvari opasnih po zdravlje.

Tvari uklonjene s predmeta koji se čisti kovitlaju se u obliku prašine.

Pridržavajte se odgovarajućih sigurnosnih mjera ako tijekom postupka čišćenja može nastati prašina štetna za zdravlje.

#### Opasnost od eksplozije

Mješavina prašine od željezova oksida i lakih metala u nepovoljnim uvjetima može se zapaliti i stvoriti jaku toplinu.

Nikada nemojte istodobno obrađivati lake metale i dijelove koji sadržavaju željezo.

Prije nego što počnete raditi na drugom materijalu, očistite radno područje i usisni uređaj.

3. Pri radovima u skućenim prostorima osigurajte odgovarajuću ventilaciju kako bi koncentracija ugljičnog dioksida u zraku u prostoriji ostala ispod opasne vrijednosti.
4. Fiksirajte lake predmete koje želite očistiti.

### ⚠ OPASNOST

#### Opasnost od elektrostatskog pražnjenja

Tijekom čišćenja predmet koji se čisti može se napuniti elektrostatskim nabojem. Pražnjenje do kojeg nakon toga dolazi može prouzročiti ozljede te se mogu oštetiti električni sklopovi.

Uzemljite predmet koji želite očistiti i neka ostane uzemljen tijekom čišćenja.

5. Pobrinite se za električno uzemljenje predmeta koji želite očistiti.
6. Nosite zaštitnu odjeću, zaštitne rukavice, zaštitne naočale koje dobro prijanjaju i zaštitu sluha.
7. Aktivirajte opskrbu komprimiranim zrakom.
8. Otvorite zaporni ventil na boci s ugljičnim dioksidom.
9. Okrenite sklopku za odabir programa na stupanj 3.

#### Slika G

① Sklopka za odabir programa

② Stupanj 1

③ Stupanj 2

④ Stupanj 3

⑤ Resetiranje

10. Odaberite sigurno mjesto za stajanje i tijekom zauzimate siguran položaj kako vas povratna udarna sila brizgaljke ne bi izbacila iz ravnoteže.

## Čišćenje štapićima suhog leda

1. S pomoću tipke za komprimirani zrak / pelete odaberite rad s mlazom peleta. (Indikator ne smije svijetliti.)

#### Slika I

① Tipka za komprimirani zrak / pelete s indikatorom svijetli crveno: mlaz komprimiranog zraka isključena: mlaz peleta

2. Tlak mlaza na reduktoru tlaka instaliranom na licu mjesta namjestite na željenu vrijednost. Maksimalni tlak: 10 bara Minimalni tlak:

- 1. stupanj: 0,7 bara
- 2. stupanj: 1,4 bara
- 3. stupanj: 2,8 bara

#### Napomena

Tlak se prikazuje na zaslonu. Ako se ne postigne minimalni tlak ili se prekorači maksimalni tlak, prikaz treperi.

3. Usmjerite brizgaljku dalje od tijela.

4. Gurnite sigurnosnu polugu brizgaljke prema gore i istovremeno aktivirajte ispusnu polugu.

#### Slika K

① Sigurnosna poluga

② Ispusna poluga

③ Radno svjetlo

Radno svjetlo uključuje se kad započne proizvodnja peleta.

5. Pričekajte da se formira mlaz peleta.

#### PAŽNJA

**Nikada nemojte upotrebljavati uređaj s praznom bocom s ugljičnim dioksidom ili bez nje.**

S pomoću sklopke za odabir programa odaberite viši stupanj ili zamijenite bocu s ugljičnim dioksidom ako nakon 5 minuta prskanja iz brizgaljke još uvijek ne izlaze peleti.

6. Po potrebi vratite sklopku za odabir programa na stupanj 2 ili 1.

#### PAŽNJA

#### Opasnost od oštećenja

Mogu izaći grubi peleti.

Kako biste izbjegli oštećenja, najprije provjerite učinak čišćenja na nevidljivom mjestu.

#### Napomena

Kod prekida mlaza suhog leda povećajte tlak mlaza ili na prekidaču za odabir programa podesite niži stupanj.

7. Usmjerite mlaz peleta na predmet koji želite očistiti i mlazom uklonite nečistoću.

8. Otpustite ispusnu polugu. Mlaz peleta se zaustavlja.

Radno svjetlo isključuje se nakon 30 sekundi.

9. Umetnite brizgaljku sa zadržnim konusom u držač na uređaju.

#### Slika J

- 1 Držač
- 2 Zadržni konus
- 3 Brizgaljka

10. Zatvorite zaporni ventil na boci s ugljičnim dioksidom ako stanaka u radu traje dulje od 30 minuta.

#### Komprimirani zrak bez mlaza peleta

Rahlu prljavštinu možete ukloniti komprimiranim zrakom bez štapića suhog leda.

1. Tipkom za komprimirani zrak / pelete odaberite rad s komprimiranim zrakom. (Indikator mora svijetliti crveno.)

#### Slika I

- 1 Tipka za komprimirani zrak / pelete s indikatorom svijetli crveno: mlaz komprimiranog zraka isključena: mlaz peleta

2. Gurnite sigurnosnu polugu brizgaljke prema gore i istovremeno aktivirajte ispusnu polugu.

#### Slika K

- 1 Sigurnosna poluga
- 2 Ispusna poluga
- 3 Radno svjetlo

Komprimirani zrak istječe iz mlazne sapnice i radno je svjetlo uključeno.

3. Usmjerite mlaz komprimiranog zraka na predmet koji želite očistiti i uklonite nečistoću.
4. Otpustite ispusnu polugu. Mlaz komprimiranog zraka se zaustavlja. Radno svjetlo isključuje se nakon 30 sekundi.
5. Umetnite brizgaljku sa zadržnim konusom u držač na uređaju.
6. Zatvorite zaporni ventil na boci s ugljičnim dioksidom ako stanaka u radu traje dulje od 30 minuta.

#### Završetak rada

1. Otpustite ispusnu polugu brizgaljke.
2. Zatvorite zaporni ventil boce s ugljičnim dioksidom.
3. Pritišćite ispusnu polugu na brizgaljki dok ne prestanu izlaziti štapići.
4. Okrenite sklopku za odabir programa na stupanj 1.
5. Zatvorite opskrbu komprimiranim zrakom.
6. Pritišćite ispusnu polugu na brizgaljki dok komprimirani zrak ne izađe iz uređaja.
7. Sklopku za odabir programa okrenite u položaj „0/OFF”.
8. Izvucite strujni utikač iz utičnice.
9. Namotajte mrežni kabel, objesite ga na držač crijeva/kabela i učvrstite gumenim zatezačem.

#### Slika L

- 1 Mrežni kabel
- 2 Držač crijeva / kabela

- 3 Gumeni zatezač

- 4 Crijevo za odvod ispušnih plinova

10. Odvojite crijevo za komprimirani zrak od uređaja.

11. Namotajte crijevo za odvod ispušnih plinova, objesite ga na držač crijeva/kabela i učvrstite gumenim zatezačem.

12. Namotajte crijevo za abrazivno sredstvo i objesite ga na držač crijeva za abrazivno sredstvo.

13. Umetnite brizgaljku s konusom u držač na uređaju.

#### Transport

##### ⚠ OPREZ

##### Opasnost od nezgoda i ozljeda

Pri transportu i skladištenju obratite pozornost na težinu uređaja, pogledajte poglavlje Tehnički podaci.

##### PAŽNJA

##### Opasnost od oštećenja

Motorno ulje može istjecati pri transportu u ležećem položaju. Kasniji nedostatak ulja može dovesti do oštećenja prilikom sljedećeg rada.

Uređaj transportirajte samo u uspravnom položaju.

1. Prije transporta provedite sve korake navedene u poglavlju „Završetak rada”.
2. Otpustite pozicijske (ručne) kočnice na upravljačkim kotačićima i gurnite uređaj s pomoću potisne ručice.
3. Prije utovara u vozila skinite bocu s ugljičnim dioksidom s uređaja.
4. Uređaj mogu podići 2 osobe. Svaka osoba upotrebljava ručku na donjoj strani uređaja, a drugom rukom podupire uređaj na gornjem rubu.
5. Za transport u vozilima blokirajte pozicijske (ručne) kočnice na upravljačkim kotačićima i osigurajte uređaj zateznim remenom.

#### Slika M

#### Skladištenje

##### ⚠ OPREZ

##### Opasnost od nezgoda i ozljeda

Pri transportu i skladištenju obratite pozornost na težinu uređaja, pogledajte poglavlje Tehnički podaci.

Uređaj se smije skladištiti samo u zatvorenim prostorijama.

##### ⚠ OPASNOST

##### Opasnost od gušenja

Ugljični se dioksid može nakupljati u zatvorenim prostorima i prouzročiti smrt gušenjem.

Boce s ugljičnim dioksidom (čak i ako su spojene s uređajem) čuvajte samo na mjestima s dobrom ventilacijom.

#### Njega i održavanje

##### Napomene o održavanju

Siguran rad postrojenja temelji se na redovitom održavanju prema sljedećem planu održavanja.

Upotrebljavajte isključivo originalne rezervne dijelove proizvođača ili dijelove koje proizvođač preporučuje, npr.

- rezervne i potrošne dijelove,
- dijelove pribora,
- pogonske tvari,
- sredstva za pranje.

##### ⚠ OPASNOST

##### Opasnost od nezgoda

Uređaj se može slučajno pokrenuti. Hladni dijelovi uređaja ili tekući ugljični dioksid mogu prouzročiti ozeblina. Plinoviti ugljični dioksid može prouzročiti smrt gušenjem.

Prije radova na uređaju provedite sve radne korake navedene u poglavlju „Završetak rada”. Pričekajte da se uređaj zagrije ili nosite odjeću za zaštitu od hladnoće. Nikada nemojte stavljati suhi led u usta.

##### PAŽNJA

##### Opasnost od oštećenja

Uporaba neodgovarajućih sredstava za čišćenje dovest će do oštećenja uređaja i brizgaljke.

Uređaj i brizgaljku nikada nemojte čistiti otapalom, benzinom ili sredstvom za čišćenje koje sadržava ulje.

#### Ugovor o održavanju

Kako bi se osigurao pouzdani rad postrojenja, preporučamo vam da zaključite ugovor o održavanju. Obratite se vašoj nadležnoj servisnoj službi KÄRCHER.

#### Plan održavanja

##### Svakodnevno prije početka rada

1. Pažljivo pregledajte ima li na crijevu za abrazivno sredstvo pukotina, mjesta savijanja i ostalih oštećenja. Mekana mjesta na crijevu ukazuju na istrošenost na unutarnjoj strani crijeva. Oštećeno ili istrošeno crijevo zamijenite novim crijevom.
2. Provjerite ima li oštećenja na električnim kabelima i utikačima. Neispravne dijelove neka zamijeni servisna služba.

##### Svakih 100 sati rada

1. Provjerite jesu li spojnice na crijevu za abrazivno sredstvo i na uređaju oštećene i istrošene. Zamijenite neispravno crijevo za abrazivno sredstvo, a neispravne spojnice na uređaju neka zamijeni servisna služba.

##### Svakih 500 sati ili jednom godišnje

1. Pozovite servisnu službu radi provjere uređaja.

##### Svake 2 godine

1. Zamijenite crijevo za abrazivno sredstvo barem svake 2 godine.

#### Ispitivanja

Prema propisu o zdravlju i sigurnosti na radu DGVU R 100-500, stručnjak na uređaju mora provesti ispitivanja navedena u nastavku. Rezultati ispitivanja moraju se zabilježiti u potvrdi o obavljenom ispitivanju. Vlasnik uređaja mora čuvati potvrdu o provedenom ispitivanju do sljedećeg ispitivanja.

#### Nakon prekida rada u trajanju duljem od godine dana

1. Provjerite uređaj u pogledu ispravnog stanja i funkcije.

### Nakon promjene mjesta postavljanja

1. Provjerite uređaj u pogledu ispravnog stanja, funkcije i pravilnog mjesta postavljanja.

### Nakon radova servisiranja ili promjena koje mogu utjecati na sigurnost rada

1. Provjerite uređaj u pogledu ispravnog stanja, funkcije i pravilnog mjesta postavljanja.

## Pomoć u slučaju smetnji

### ⚠ OPASNOST

#### Opasnost od nezgoda

Uređaj se može slučajno pokrenuti. Hladni dijelovi uređaja ili tekući ugljični dioksid mogu prouzročiti ozeblina. Plinoviti ugljični dioksid može prouzročiti smrt gušenjem. Prije radova na uređaju provedite sve radne korake navedene u poglavlju „Završetak rada”. Pričekajte da se uređaj zagrije ili nosite odjeću za zaštitu od hladnoće. Nikada nemojte stavljati suhi led u usta.

**PAŽNJA**  
**Opasnost od oštećenja**  
Uporaba neodgovarajućih sredstava za čišćenje dovest će do oštećenja uređaja i brizgaljke.  
Uređaj i brizgaljku nikada nemojte čistiti otapalom, benzinom ili sredstvom za čišćenje koje sadržava ulje.

### PAŽNJA

#### Opasnost od oštećenja

Uporaba neodgovarajućih sredstava za čišćenje dovest će do oštećenja uređaja i brizgaljke.

Uređaj i brizgaljku nikada nemojte čistiti otapalom, benzinom ili sredstvom za čišćenje koje sadržava ulje.

### Prikaz smetnje

Smetnje su naznačene indikatorima na upravljačkom polju.

#### Slika N

- ① Prikaz smetnje brizgaljke
- ② Prikaz smetnje opskrbe komprimiranim zrakom
- ③ Prikaz smetnje u proizvodnji peleta
- ④ Prikaz smetnje u doziranju peleta

### Otklanjanje smetnji

Smetnje često imaju jednostavne uzroke koje možete sami ukloniti uz pomoć pregleda u nastavku. Ako niste sigurni ili ako smetnje nisu ovdje navedene, obratite se ovlaštenoj servisnoj službi tvrtke Kärcher.

Greška	Rješenje
Svijetli prikaz smetnje brizgaljke	<ul style="list-style-type: none"> <li>● Nemojte aktivirati ispusnu polugu brizgaljke prije uključivanja.</li> <li>● Uklonite učvršćenje na ispusnoj poluzi brizgaljke.</li> </ul>
Treperi prikaz smetnje brizgaljke	<ul style="list-style-type: none"> <li>● Provjerite je li upravljački vod brizgaljke povezan s uređajem.</li> <li>● Provjerite ima li oštećenja na upravljačkom vodu crijeva za abrazivno sredstvo.</li> </ul>
Svijetli prikaz smetnje opskrbe komprimiranim zrakom	<ul style="list-style-type: none"> <li>● Povećajte tlak zraka.</li> </ul>
Treperi prikaz smetnje opskrbe komprimiranim zrakom	<ul style="list-style-type: none"> <li>● Provjerite je li crijevo za odvod ispušnih plinova začepljeno.</li> <li>● Boca s ugljičnim dioksidom prevruća je i zato ima previsok tlak. Uređaj zajedno s bocom s ugljičnim dioksidom postavite na hladnije mjesto, odnosno zaštitite ih od sunčeve svjetlosti.</li> </ul>
Prikaz smetnje proizvodnje peleta svijetli	<ul style="list-style-type: none"> <li>● Ostavite uređaj da se odleđi. Provjerite filter ugljičnog dioksida i po potrebi ga zamijenite. Zatim izvršite resetiranje.</li> <li>● Ako se smetnja ponavlja, zamijenite bocu s ugljičnim dioksidom.</li> </ul>
Prikaz smetnje doziranja peleta svijetli	<ul style="list-style-type: none"> <li>● Isključite uređaj i ponovno ga uključite.</li> <li>● Ako prikaz smetnje nastavi svijetliti, obratite se korisničkoj službi.</li> </ul>
Prikaz smetnje doziranja peleta treperi	<ul style="list-style-type: none"> <li>● Ostavite motor sustava za doziranje da se ohladi. Uređaj postavite tako da odozdo u njega može strujati zrak. Ako je potrebno, obratite se servisnoj službi.</li> </ul>
Ne svijetli indikator napajanja električnom energijom	<ul style="list-style-type: none"> <li>● Utaknite strujni utikač u utičnicu.</li> <li>● Provjerite napajanje električnom energijom osigurano na licu mjesta.</li> </ul>
Ne svijetli indikator komprimiranog zraka	<ul style="list-style-type: none"> <li>● Na uređaj priključite crijevo za komprimirani zrak.</li> <li>● Otvorite zaporni ventil u sustavu za opskrbu komprimiranim zrakom instaliranom na licu mjesta.</li> </ul>
Uređaj ne radi	<ul style="list-style-type: none"> <li>● Provjerite indikatore i prikaze smetnji.</li> <li>● Izvršite resetiranje.</li> </ul>
Loš učinak čišćenja	<ul style="list-style-type: none"> <li>● Okrenite sklopku za odabir programa na viši stupanj.</li> <li>● Povećajte tlak mlaza.</li> <li>● Provjerite napunjenost boce s ugljičnim dioksidom.</li> <li>● Nemojte upotrebljavati zagrijanu bocu s ugljičnim dioksidom. Zaštitite bocu s ugljičnim dioksidom od toplinskog zračenja. Ako je temperatura ugljičnog dioksida iznad 31 °C, stupanj djelovanja proizvodnje peleta jako pada.</li> <li>● Pustite da se crijevo za abrazivno sredstvo i brizgaljka odlede kako biste mogli ukloniti začepljenja. Nakon toga povećajte tlak mlaza.</li> </ul>
Preiska doza peleta	<ul style="list-style-type: none"> <li>● Okrenite sklopku za odabir programa na viši stupanj.</li> <li>● Zamijenite filter ugljičnog dioksida između boce s ugljičnim dioksidom i uređaja.</li> </ul>
Opetovani prekidi mlaza suhog leda	<ul style="list-style-type: none"> <li>● Sklopku za odabir programa okrenite na niži stupanj ili povećajte tlak mlaza.</li> <li>● Ako je mlaznica začepljena: <ul style="list-style-type: none"> <li>a Odmah zatvorite bocu s ugljičnim dioksidom.</li> <li>b Pustite uređaj da se odleđi najmanje 30 minuta.</li> <li>c Povećajte tlak mlaza.</li> <li>d Pokrenite uređaj sa zatvorenom bocom ugljičnog dioksida kako biste uklonili ostatke peleta.</li> </ul> </li> </ul>

### Resetiranje

1. Odvijačem aktivirajte tipku za resetiranje u unutrašnjosti uređaja.

#### Slika O

### Zamjena filtra ugljičnog dioksida

#### PAŽNJA

#### Smetnje u radu

Onečišćeni ugljični dioksid može prouzročiti smetnje u radu.

Pri radovima na filtru ugljičnog dioksida budite iznimno oprezni kako u uređaj ne bi ušla nečistoća.

#### PAŽNJA

#### Smetnje u radu

Smetnje u radu zbog nečistoća.

Svaki put kad se čep otpusti ili odvrne, filter ugljičnog dioksida i bakreni brtveni prsten moraju se zamijeniti. Ako se to ne učini, čestice se mogu odvojiti od filtra za ugljični dioksid i dovesti do smetnji u radu.

#### Napomena

Filter za ugljični dioksid se povratni ispire i čisti čim se priključak boce pod tlakom odvoji od boce ugljičnog dioksida. Stoga nije potrebna redovita zamjena filtra za ugljični dioksid.

1. Zatvorite zaporni ventil na boci s ugljičnim dioksidom.
2. Pustite da uređaj otprilike 1 minutu radi na najvišem stupnju kako biste ispustili tlak iz crijeva za ugljični dioksid.

- Odvrnite vijčanu prirubnicu na boci ugljičnog dioksida.
- Pažljivo odvrnite zaporni vijak na vijčanoj prirubnici. Pritom ostavite vijčanu prirubnicu da visi prema dolje kako u crijevo za ugljični dioksid ne bi ušla prljavština.

#### Slika P

- Vijčana prirubnica
  - Filtar ugljičnog dioksida
  - Bakreni brtveni prsten
  - Zaporni vijak
- Izvadite filtara za ugljični dioksid.
  - Očistite zaporni vijak i vijčanu prirubnicu usisivačem.
  - Pažljivo pritisnite novi filtara za ugljični dioksid rukom na zaporni vijak.
  - Zamijenite bakreni brtveni prsten.
  - Zategnite zaporni vijak držeći široki šesterokut vijčane prirubnice viličastim ključem.  
Zatezni moment: 80 Nm.

### Jamstvo

U svakoj zemlji vrijede jamstveni uvjeti koje je izdala nadležna organizacija za distribuciju. Moguće kvarove na Vašem uređaju popravljamo besplatno unutar jamstvenog roka ako je uzrok materijalna pogreška ili pogreška u proizvodnji. U slučaju koji podliježe jamstvu obratite se s potvrdom o plaćanju Vašem prodavaču ili sljedećoj ovlaštenoj lokaciji servisne službe. (vidi adresu na poleđini)

### Pribor

#### ABS ventil za preostali tlak

Kataloški broj 2.574-006.0

Neophodno kada se koriste boce ugljičnog dioksida s ventilom za preostali tlak.

### Tehnički podaci

		IB 10/ 8 L2P	
<b>Električni priključak</b>			
Napon električne mreže	V	220... 230	
Faza	~	1	
Frekvencija	Hz	50...60	
Priključna snaga	kW	1,0	
Vrsta zaštite		IPX4	
Odvodna struja, tip.	mA	<3,5	
FI zaštitna sklopka	delta I,	0,03 A	
<b>Priključak komprimiranog zraka</b>			
Crijevo za komprimirani zrak, nazivna širina (min.)	Inč	0,5	
Tlak (maks.)	MPa (bar)	1,0 (10)	
Potrošnja komprimiranog zraka, maks.	m <sup>3</sup> /min	0,8	
<b>Podaci o snazi uređaja</b>			
Tlak mlaza, maks.	MPa (bar)	1,0 (10)	

		IB 10/ 8 L2P	
Tlak mlaza, min. stupanj 1	MPa (bar)	0,07 (0,7)	
Tlak mlaza, min. stupanj 2	MPa (bar)	0,14 (1,4)	
Tlak mlaza, min. stupanj 3	MPa (bar)	0,28 (2,8)	
Potrošnja ugljičnog dioksida	kg/h	20...60	
Povratna udarna sila brizgaljke, maks.	N	40	

#### Boca s ugljičnim dioksidom

Maksimalna količina punjenja	kg	37,5
Promjer, maks.	mm	220

#### Okolni uvjeti

Ventilacija	m <sup>3</sup> /h	2000
-------------	-------------------	------

#### Dimenzije i težine

Tipična radna težina (bez boce s ugljičnim dioksidom)	kg	95
Duljina	mm	866
Širina	mm	443
Visina bez boce s ugljičnim dioksidom	mm	970

#### Vrijednosti utvrđene prema EN 60335-2-79

Vrijednost vibracije šaka-ruka	m/s <sup>2</sup>	0,08
Razina zvučnog tlaka	dB(A)	95
Razina zvučne snage LWA + Nesigurnost KWA	dB(A)	115

Pridržano pravo na tehničke izmjene.

### EU izjava o sukladnosti

Ovime izjavljujemo da je dolje označeni stroj na temelju svoje koncepcije i konstrukcije kao i izvedbe koju mi stavljamo u promet sukladan odgovarajućim temeljnim sigurnosnim i zdravstvenim zahtjevima EU direktiva. U slučaju izmjene stroja koja nije dogovorena s nama ova izjava gubi svoju valjanost.

Proizvod: Ice Blaster

Tip:

1.574-xxx (IB 10/8 L2P)

#### Relevantne EU direktive

2006/42/EZ (+2009/127/EZ)  
2014/30/EU  
2011/65/EU  
2009/125/EZ + 2009/1781

#### Primijenjene usklađene norme

EN 60335-1  
EN IEC 63000: 2018  
EN 62233: 2008  
EN 55014-1: 2017 + A11: 2020  
EN 55014-2: 2015  
EN 61000-3-2: 2014  
EN 61000-3-3: 2013

Dolje potpisani djeluju u ime i po opunomoćenju uprave.



H. Jenner  
Chairman of the Board of Management



S. Reiser  
Director Regulatory Affairs & Certification

Opunomoćenik za dokumentaciju:

S. Reiser

Alfred Kärcher SE & Co. KG

Alfred-Kärcher-Str. 28 - 40

71364 Winnenden (Njemačka)

Tel.: +49 7195 14-0



Telefaks: +49 7195 14-2212

Winnenden, 01.02.2021.

### Sadržaj

Opšte napomene	158
Namenska upotreba	158
Funkcija	159
Zaštita životne sredine	159
Sigurnosne napomene	159
Sigurnosni uređaji	160
Pribor i rezervni delovi	160
Obim isporuke	160
Komandni elementi	160
Puštanje u pogon	161
Rukovanje	162
Završetak rada	163
Transport	163
Skladištenje	163
Nega i održavanje	163
Pomoć u slučaju smetnji	164
Garancija	165
Pribor	165
Tehnički podaci	165
EU izjava o usklađenosti	165

### Opšte napomene

  Pre prve upotrebe uređaja, pročitajte ovo originalno uputstvo za rad i postupajte u skladu sa njim. Čuvajte originalna uputstva za upotrebu za buduću upotrebu ili za buduću vlasnike.

### Namenska upotreba

- Uređaj se koristi za uklanjanje prljavštine pomoću suvih ledenih kuglica koje ubrzava vazdušni mlaz.
- Suve ledene kuglice se generišu u uređaju. Za to je potreban tečni ugljen-dioksid iz uronjene boce.
- Uređaj ne sme da se koristi u eksplozivnom okruženju.
- Na mestu korišćenja mora se održavati minimalna razmena vazduha navedena u odeljku "Tehnički podaci".
- Kućište uređaja može ukloniti samo KÄRCHER korisnički servis u svrhu održavanja.

### Kvalitet CO<sub>2</sub>

Da bi se obezbedio nesmetan rad, korišćeni ugljen-dioksid mora u najmanju ruku biti u skladu sa sledećim specifikacijama:

- Ugljen-dioksid tehnički, klase 2.5 ili bolje
- Čistoća ≥ 99,5%
- Sadržaj vode (H<sub>2</sub>O) ≤ 250 ppm
- NVOC (ulje i masti) ≤ 2 ppm

## Funkcija

Sneg od ugljen-dioksida nastaje opuštanjem tečnog ugljen-dioksida. Gasoviti ugljen-dioksid koji takođe nastaje odvozi se sa radnog mesta preko creva za izduvne gasove.

Sneg ugljen-dioksida se u uređaju presuje u pelete suvog leda.

Komprimovani vazduh dospeva do pištolja za raspršivanje preko magnetnog ventila. Pritisak vazduha kontroliše se pomoću reduktora pritiska na licu mesta. Kada se aktivira okidač pištolja za raspršivanje, ventil se otvara i vazdušni mlaz izlazi iz pištolja za raspršivanje. Dodatno se peleti suvog leda doziraju u vazdušni mlaz putem uređaja za doziranje.

Peleti suvog leda pogađaju površinu koja treba da se čisti i uklanjaju prljavštinu. Putem peleta -79 °C hladnog suvog leda dodatno nastaju termički naponi između prljavštine i predmeta koji se čisti, koji takođe doprinose odvajanju prljavštine. Pored toga, suvi led se odmah prilikom udara pretvara u gasoviti ugljen-dioksid, zauzimajući tako 700 puta veću zapreminu. Nečistoća u koju je prodro suvi led, na taj način biva razbijena.

## Zaštita životne sredine

 Ambalaža može da se reciklira.

Pakovanja odložite u otpad na ekološki način.

 Električni i elektronski uređaji sadrže dragocene materijale koji se mogu reciklirati, a često i sastavne delove kao što su baterije, akumulatori ili ulje koji, u slučaju pogrešnog rukovanja ili pogrešnog odlaganja u otpad mogu da predstavljaju potencijalnu opasnost za zdravlje ljudi i životnu sredinu. Međutim, ovi sastavni delovi su neophodni za pravilan rad uređaja. Uređaji označeni ovim simbolom ne smeju da se odlažu u kućni otpad.

### Napomene o sastojcima (REACH)

Aktuelne informacije o sastojcima možete pronaći na: [www.kaercher.com/REACH](http://www.kaercher.com/REACH)

## Sigurnosne napomene

Uređajem mogu upravljati samo osobe koje su pročitale i razumele ova uputstva za rad. Posebno se moraju poštovati sve sigurnosne napomene.

Držite ovo uputstvo za rad tako da rukovaocu bude dostupno sve vreme. Operater uređaja mora da izvrši procenu rizika na licu mesta i obezbedi da rukovaoci dobiju uputstva.

### Stepeni opasnosti

#### ⚠ OPASNOST

- Napomena o neposrednoj opasnosti koja prethodi i koja može dovesti do teških telesnih povreda ili smrti.

#### ⚠ UPOZORENJE

- Napomena o mogućoj opasnoj situaciji, koja može dovesti do teških telesnih povreda ili smrti.

#### ⚠ OPREZ

- Napomena o mogućoj opasnoj situaciji, koja može dovesti do lakih telesnih povreda.

#### PAŽNJA

- Napomena o mogućoj opasnoj situaciji, koja može dovesti do materijalnih oštećenja.

### Simboli na uređaju



#### Opasnost zbog razletanja suvog leda.

Nemojte usmeravati cev prskalice na ljude. Uklonite druge osobe sa lica mesta i držite ih na udaljenosti tokom rada (npr. postavljanjem barijere). Ne dirajte mlaznicu ili mlaz suvog leda tokom rada.



#### Opasnost od gušenja usled isticanja ugljen-dioksida.

Tokom rada povećava se sadržaj ugljen-dioksida u vazduhu na radnom mestu. Obezbeđujete dovoljnu razmenu vazduha na radnom mestu.

Na primer, premestite ispusno crevo na otvoreno tako da niko ne bude ugrožen ugljen-dioksidom.

Napomena: Ugljen-dioksid je teži od vazduha. Vodite računa o tome da se ugljen-dioksid ne spusti, na primer spolja u podrum ispod radionice.

Kod dužih radova sa mlazom (duže od 10 minuta dnevno) a naročito u malim prostorijama (ispod 300 m<sup>3</sup>), preporučuje se nošenje uređaja za upozoravanje na ugljen-dioksid.

Znaci visoke koncentracije ugljen-dioksida: 3...5% Glavobolja, učestalo disanje. 7...10% Glavobolja, mučnina, ponekad i gubitak svesti.

Ako se pojave ovi znaci, odmah isključite uređaj i izadite na svež vazduh. Pre nastavka rada poboljšajte ventilaciju ili koristite aparat za disanje.

Ugljen dioksid je teži od vazduha i akumulira se u zatvorenim prostorima, niskim prostorima ili u zatvorenim posudama. Obezbedite dovoljnu ventilaciju radnog mesta.

Obratite pažnju na sigurnosno-tehnički list dobavljača ugljen-dioksida.



#### Opasnost od povrede, opasnost od oštećenja usled elektrostatičkog punjenja.

Tokom procesa čišćenja, objekat koji se čisti može da se napuni elektrostatički.

Uzemljite objekat koji se čisti i održavajte uzemljenje dok se proces čišćenja ne završi.

#### Opasnost od povrede zbog električnog udara.

Nemojte otvarati uređaj. Radove na uređaju sme da obavlja samo KÄRCHER servisna služba.



#### Opasnost od povreda usled povređivanja hladnoćom.

Suvi led ima temperaturu od -79 °C. Ne dirajte delove suvog leda i hladne delove uređaja.



#### Opasnost od povreda usled pada boce sa ugljen-dioksidom, rizik od gušenja zbog ugljen-dioksida

Bezbedno prikačite bocu ugljen-dioksida.



#### Rizik od povreda usled razletanja štapića suvog leda i čestica prljavštine.

Nosite zaštitne naočare.

#### Opasnost od oštećenja sluha.

Nosite opremu za zaštitu sluha.



#### Rizik od povreda usled razletanja štapića suvog leda i čestica prljavštine.

Nosite zaštitne rukavice prema EN 511.



#### Rizik od povreda usled razletanja štapića suvog leda i čestica prljavštine.

Nosite zaštitnu odeću dugih rukava.



#### Pažnja! Moguće trajne smetnje u radu.

Tragovi masti ili ulja ometaju formiranje suvog ledenog snega u uređaju. Nemojte koristiti mast, ulje ili druge maziva na priključnom nastavku ili navoju boce ugljen dioksida i crevu za ugljen-dioksid.

### Opšte sigurnosne napomene

#### ⚠ OPASNOST

##### Opasnost od povreda

Uređaj može nenamerno da se pokrene.

Pre radova na uređaju, izvucite strujni utikač iz utičnice.

##### Opasnost od povreda

Suvi led i hladni delovi uređaja mogu izazvati opekotine usled hladnoće.

Nosite zaštitnu odeću od hladnoće ili ostavite uređaj da se zagreje pre nego izvršite radove na uređaju.

Nikada nemojte stavljati suvi led u usta.

##### Opasnost od povreda

Mlaz suvog leda može biti opasan u slučaju nestručne upotrebe.

Mlaz suvog leda ne usmeravajte na ljude, aktivnu električnu opremu ili na sami uređaj.

Ne usmeravajte mlaz suvog leda na sebe ili druge u cilju čišćenja odeće ili obuće.

##### Opasnost od povreda

Lagani predmeti mogu biti povučeni mlazom suvog leda.

Fiksirajte lagane predmete pre početka čišćenja.

##### Opasnost od gušenja

Povećana koncentracija ugljen dioksida u vazduhu koji se udiše može dovesti do smrti usled gušenja.

Pobrinite se da u blizini ulaznih otvora vazduha ne dolazi do emisije izduvnih gasova.

Obezbedite dovoljnu ventilaciju na radnom mestu i postarajte se za propisno odvođenje izduvnih gasova.

#### ⚠ UPOZORENJE

##### **Opasnost od povreda**

Povratna udarna sila prskalice može da vas izbaci iz ravnoteže.

Pronađite stabilno mesto za stajanje i čvrsto držite prskalicu pre nego što povučete okidač.

##### **Opasnost od povreda**

Štapići suvog leda i delići nečistoće mogu pogoditi i povrediti ljude.

Nemojte koristiti uređaj ako se u blizini nalaze druge osobe, osim ukoliko ne nose zaštitnu odeću.

Nemojte koristiti uređaj ukoliko je oštećen priključni vod ili važni delovi uređaja, npr. sigurnosni uređaji, crevo za prskanje, prskalica.

#### **Sigurnosna uputstva za boce za gas**

##### ⚠ OPASNOST

##### **Rizik od pucanja, rizik od gušenja**

Plinske boce mogu da puknu ako se pregreju ili ako su mehanički oštećene.

Curenje ugljen-dioksida može prouzrokovati smrt gušenjem.

Zaštite boce za gas od prekomerne toplote, požara, opasne korozije, mehaničkog oštećenja i neovlašćenog pristupa.

Boce za gas skladištite tako da se ne blokiraju evakuacioni putevi.

Ne držite boce za gas u podzemnim prostorijama, ni na stepenicama, u hodnicima, prolazima i garažama.

Ne čuvajte boce za gas zajedno sa zapaljivim materijalima.

Boce za gas čuvajte uspravno.

Osigurajte boce za gas protiv prevrtanja ili pada.

Zatvorite ventil cilindra pre transporta plinskih boca.

Boce za gas transportujte kolicima za boce ili vozilom i osigurajte boce od pada.

Povucite zaštitnu kapicu pre podizanja boce za gas da biste proverili da li je zaštitna kapica dobro postavljena.

Osigurajte bocu za gas na mestu upotrebe tako da ne padne.

Ne otvarajte ventil cilindra da biste proverili pritisak.

Otvorite i zatvorite ventil cilindra samo ručno bez pomoći alata.

Proverite da li curi spoj ventila/priključka uređaja cilindra.

Zatvorite ventil cilindra tokom radnih pauza i na kraju rada kako biste sprečili nekontrolisano isticanje gasa.

Praznite samo boce za gas do te mere da u boci ostaje mali zaostali pritisak kako bi se sprečilo ulazak stranih materija.

Kada se boca za gas isprazni do zaostalog pritiska, prvo zatvorite ventil boce pre odvrtanja uređaja za izvlačenje. Plinska boca i dalje ima znatan zaostali pritisak.

Pre nego što ga vratite, zavrnite maticu i zaštitni poklopac na bocu za gas.

Ako gas nekontrolisano izlazi, zatvorite ventil cilindra. Ako se curenje gasa ne može zaustaviti, izbacite bocu napolje ili izađite iz sobe, blokirajte pristup i udite i provetrite prostoriju samo ako merenje koncentracije isključuje rizik.

#### **Propisi i direktive**

Za rad ovog postrojenja u Saveznoj Republici Nemačkoj važe sledeći propisi i direktive (koje se mogu dobiti preko Carl Heymanns Verlag KG, Luxemburger StraÙe 449, 50939 Köln):

- DGUV R 100-500 Rad sa uređajima sa mlazom
- DGUV 113-004 Rad u uskim prostorima
- DGUV 113-004 Upotreba zaštitne odeće
- DGUV 113-004 Upotreba zaštitnih rukavica
- DGUV 113-004 Rad sa uređajima sa mlazom
- DGUV 213-056 Alarm za gas
- VDMA 24389 Sistemi sa mlazom suvog leda - sigurnosni zahtevi

#### **Isključivanje u slučaju nužde**

1. Pustiti okidač pištolja za raspršivanje.
2. Okrenite programski prekidač u položaj „0/OFF“.
3. Zatvorite zaporni ventil na boci sa ugljen-dioksidom.
4. Isključite dovod komprimovanog vazduha.

#### **Sigurnosni uređaji**

##### ⚠ OPREZ

##### **Sigurnosni uređaji koji ne postoje ili su izmenjeni**

Sigurnosni uređaji služe za vašu zaštitu.

Nikada nemojte menjati ili zaobilaziti sigurnosne uređaje.

#### **Sigurnosna poluga**

Sigurnosna poluga sprečava slučajno aktiviranje pištolja za raspršivanje.

Okidač se može aktivirati samo ako je sigurnosna poluga prethodno podignuta.

#### **Pribor i rezervni delovi**

Koristite samo originalni pribor i originalne rezervne delove pošto oni garantuju bezbedan rad i rad bez smetnji na uređaju. Informacije o priboru i rezervnim delovima možete pronaći na [www.kaercher.com](http://www.kaercher.com).

#### **Zaštitna odeća**

Zaštitne naočare za pun vid, zaštita od magljenja, br. dela: 6.321-208.0  
Rukavice za zaštitu od hladnoće sa profilom koji sprečava klizanje, kategorija III prema EN 511, broj dela: 6.321-210.0  
Zaštita sluha sa držačem za glavu, br. dela: 6.321-207.0

#### **Obim isporuke**

Prilikom otpakivanja proverite da li je sadržaj potpun. Ukoliko nedostaje pribor ili u slučaju transportnih oštećenja obavestite vašeg distributera.

#### **Komandni elementi**

##### **Slika A**

- ① Upravljački točkići sa parkirnom kočnicom
- ② Spojnica creva za prskanje
- ③ Spojnica signalnog voda
- ④ Komandno polje
- ⑤ Potisna ručka
- ⑥ Držač prskalice
- ⑦ Odeljak za odlaganje
- ⑧ Ležište mlaznice
- ⑨ Ekran
- ⑩ Programski prekidač
- ⑪ Prikaz smetnje u doziranju peleta  
– svetli crveno: Pogonski motor uređaja za doziranje je blokiran  
– treperi crveno: Pogonski motor uređaja za doziranje je pregrejan
- ⑫ Prikaz smetnje u proizvodnji peleta  
– svetli crveno: Pogonski motor za proizvodnju peleta je blokiran
- ⑬ Prikaz smetnje u snabdevanju komprimovanim vazduhom  
– svetli crveno: Snabdevanje komprimovanim vazduhom ima premali pritisak  
– treperi crveno: previsok unutrašnji pritisak u uređaju
- ⑭ Kontrolna sijalica za napajanje  
– svetli zeleno: Napajanje u redu
- ⑮ Kontrolna sijalica za komprimovani vazduh  
– svetli zeleno: Snabdevanje komprimovanim vazduhom ispravno.
- ⑯ Prikaz smetnje na prskalici.  
– svetli žuto: ručica za izvlačenje je fiksirana (npr. kablovske veze)  
– treperi žuto: prskalica nije priključena na uređaj
- ⑰ Mlaznica
- ⑱ Prskalica
- ⑲ Taster komprimovani vazduh/peleti sa kontrolnom lampicom  
– svetli crveno: mlaz komprimovanog vazduha  
– isključeno: mlaz peleta
- ⑳ Okidač
- ㉑ Sigurnosna poluga
- ㉒ Konus za držanje
- ㉓ Crevo za prskanje
- ㉔ Priključak flaše
- ㉕ Zavrtanj za zatvaranje
- ㉖ Bakarni zaptivni prsten
- ㉗ Filteri ugljen-dioksida
- ㉘ Navojna prirubnica
- ㉙ Zaptivni prsten priključka boce (broj porudžbine 6.574-316.0)
- ㉚ Uronjena boca sa cevi za ugljen-dioksid (nije u obimu isporuka)
- ㉛ Crevo za ugljen-dioksid
- ㉜ Pojas za držanje boce za ugljen-dioksid
- ㉝ Šina za pridržavanje baze
- ㉞ Držač za crevo/kablove sa gumenom stezaljkom
- ㉟ Otvaranje za resetovanje zaštitnog prekidača motora
- ㊱ Rukohvat
- ㊲ Priključak za komprimovani vazduh
- ㊳ Površina na postavljanje boce za ugljen-dioksid
- ㊴ Ispusno crevo za ugljen-dioksid
- ㊵ Strujni kabl sa strujnim utikačem
- ㊶ Držač creva za prskanje
- ㊷ Slavina za odvod kondenzata



## Ekran

### Prebacivanje programa u nivo 1 ... 3: Slika B

- 1 Pritisak raspršivanja
- 2 Ukupno vreme rada
- 3 Treba pozvati službu za korisnike
- 4 Vreme raspršivanja od poslednjeg resetovanja

### Programski prekidač u položaju za resetovanje:

#### Slika C

- 1 Da biste resetovali vreme raspršivanja, pritisnite dugme komprimovani vazduh/peleti
- 2 Preostalo vreme do naredne servisne službe
- 3 Vreme raspršivanja od poslednjeg resetovanja

## Puštanje u pogon

### ⚠ OPASNOST

#### Opasnost od povreda

Peleti suvog leda mogu da izađu iz oštećenih komponentata i prouzrokuju povrede.

Pre puštanja u rad, proverite sve komponente uređaja, posebno crevo za sredstvo za raspršivanje, u pogledu propisnog stanja. Zamenite oštećene sklopove besprekornim. Očistite zaprljane sklopove i proverite da li propisno funkcionišu.

### PAŽNJA

#### Opasnost od oštećenja

Kondenzovana voda može kapnuti sa kućišta uređaja na pod.

Nemojte koristiti uređaj na podlozi osetljivoj na vlagu.

1. Otvorite ispusni ventil i ispuštite kondenzovanu vodu koja se nakupila u uređaju.
2. Zatvorite ventil za ispuštanje.
3. Uređaj odložite na vodoravnoj, ravnoj površini.
4. Blokirate skretne valjke pozicionim kočnicama.
5. Spojite crevo za sredstvo za raspršivanje sa spojnicom na uređaju.

#### Slika H

- 1 Upravljački vod
- 2 Slepa navrtka
- 3 Spojnica upravljačkog voda
- 4 Spojnica creva za sredstvo za raspršivanje
- 5 Slepa navrtka
- 6 Crevo za sredstvo za raspršivanje
6. Otvorite slepu navrtku creva za sredstvo za raspršivanje i lagano je zategnite viljuškastim ključem.
7. Priključite upravljački vod na uređaj.
8. Zavrnite slepu navrtku upravljačkog voda i zategnite rukom.
9. Umetnite pištolj za raspršivanje sa pridržnim konusom u držač na uređaju.

### ⚠ OPASNOST

#### Opasnost od gušenja

Ugljen-dioksid izlazi iz creva za izduvne gasove. Od koncentracije od 8 procenata zapremine u vazduhu za disanje, ugljen-

dioksid dovodi do nesvestice, zastoja disanja i smrti. Maksimalna koncentracija na radnom mestu iznosi 0,5%. Ugljen-dioksid je teži od vazduha i sakuplja se u jamama, podrumima i jarugama.

Položite crevo za izduvne gasove tako da niko ne bude ugrožen izlazećim ugljen-dioksidom.

**Napomena:** Ugljen-dioksid je teži od vazduha. Pazite da se ugljen-dioksid ne dospe (teče) dole, na primer iz spoljnog prostora u podrum ispod radionice.

10. Položite crevo za izduvne gasove prema spolja ili ga priključite na usisni uređaj.

## Zamena mlaznice

Mlaznica na prskalici može da se zameni da bi se uređaj prilagodio materijalu i stepenu zaprljanosti objekta koji se čisti.

### ⚠ OPASNOST

#### Opasnost od povreda

Uređaj može da se slučajno pokrene i izazove povrede i promrzline štapićima suvog leda.

Podesite prekidač za program na "0/OFF" pre zamene mlaznice.

### ⚠ UPOZORENJE

#### Opasnost od povreda

Odmah nakon upotrebe, mlaznica je veoma hladna i može da izazove povređivanje hladnoćom ako je dodirnete. Ostavite mlaznicu da se otopi pre zamene ili nosite zaštitne rukavice.

### PAŽNJA

#### Opasnost od oštećenja

Nemojte koristiti uređaj ako na prskalicu nije postavljena prskalica.

1. Pritisnite dugme za deblokadu nadole i skinite mlaznicu sa prskalice.

#### Slika D

- 1 Prskalica
- 2 Produžetak
- 3 Mlaznica
- 4 Dugme za deblokadu

2. Pritiskajte drugu mlaznicu u prskalicu, sve dok se ne uklopi.

**Napomena:** Mlaznica je ispravno uklopljena, ako rukavac više ne štrči iz kućišta. Mlaznica može da se okreće u željenom smeru.

## Priključivanje komprimovanog vazduha

### Napomena

Za rad bez smetnji, komprimovani vazduh mora imati nizak sadržaj vlage (maksimalno 5% relativne vlažnosti, tačka topljenja ispod 0 °C). Komprimovani vazduh ne sme sadržati ulje, prljavštinu i strana tela.

Komprimovani vazduh mora biti suv i bez ulja, nizvodno moraju biti priključeni najmanje jedan dodatni hladnjak i jedan separator.

Dovod komprimovanog vazduha mora biti opremljen reduktorom pritiska na objektu.

1. Stavite ličnu zaštitnu opremu.

2. Spojite crevo za sredstvo za raspršivanje sa priključkom za komprimovani vazduh na uređaju.
3. Polako otvorite zaporni ventil za komprimovani vazduh na licu mesta.

## Priključivanje boce za ugljen-dioksid

Zahtevi za snabdevanje CO<sub>2</sub>:

- Boca za CO<sub>2</sub> sa uronjenim cevima za uklanjanje tečnog CO<sub>2</sub>.

### Napomena

Boce za CO<sub>2</sub> sa uronjenim cevima (naziva se i podizna cev) obično su označene velikim "T" na boci ili poleđini boce.

U nekim slučajevima, uronjena cev je dodatno označena vertikalnom obojenom crticom na boci.

- Kvalitet CO<sub>2</sub> odgovara informacijama iz poglavlja "Namenska upotreba".

### PAŽNJA

#### Smetnje u radu

Ventil za preostali pritisak ili nepovratni ventil na priključku boce CO<sub>2</sub> sprečavaju uzimanje potrebne količine CO<sub>2</sub>. Ako se koristi boca za CO<sub>2</sub> sa ventilom za preostali pritisak, između boce i uređaja se mora ugraditi ABS ventil za preostali pritisak (kataloški broj 2.574-006.0) koji je dostupan kao deo dopunske opreme.

#### Slika E

- 1 Boca CO<sub>2</sub> bez ventila za ostatak pritiska
- 2 Boca CO<sub>2</sub> sa ventilom za ostatak pritiska

Sa sve većom temperaturom, efektivnost proizvodnje peleta se smanjuje i povećava se udeo ugljen-dioksida u gasu preko ispusnog creva. Uskladištite boce ugljen-dioksida na hladnom mestu (ispod 31 °C) i zaštitite ih od toplote, sunčeve svetlosti i pregrevanja.

1. Uređaj gurnite na ravnu, stabilnu površinu.
2. Pritisnite pozicionu kočnicu na oba upravljačka točkića.
3. Otvorite oba pojasa za zadržavanje boce ugljen-dioksida.
4. Stavite bocu ugljen-dioksida na postolje uređaja.

**Napomena:** Ako se boca ugljen-dioksida transportuje na kolicima za transport boca, prednja ivica podne površine kolica za transport može da se postavi na postolje uređaja. Tada se boca može premestiti sa kolica na postolje.

5. Postavite oba pojasa oko boce ugljen-dioksida, zatvorite ih i zategnite.
6. Skinite zaštitnu kapicu sa boce ugljen-dioksida.

### PAŽNJA

#### Moguće smetnje u radu

Tragovi masti ometaju nastanak suvog ledenog snega u uređaju. Proverite priključni nastavak i navoj na boci ugljen-dioksida i creva za ugljen-dioksida i očite ih po potrebi pre priključivanja na uređaj.

Vodite računa o tome da je između boce i priključka boce postavljena zaptivka bez oštećenja.

7. Kod boca za preostali pritisak postavite na bocu ugljen-dioksida pričvrstite ABS ventil za zaduživanje pritiska (porudžbina broj 2.574-006.0) koji je dostupan kao dodatna oprema. Obratite pažnju na posebna uputstva koja dobijate uz adapter.
8. Priključak flaše sa filterom za ugljen-dioksid cevi učvrstite na boci ugljen-dioksida.  
Vodite računa o tome da je veza zaptivnog prstena priključka boce između navojne prirubnice i boce ugljen-dioksida besprekorna.
9. Blago pritegnite slepu navrtku navojnog prirubnica sa viljuškastim ili prstenastim ključem (npr. 6.574-337.0). Zadržite široku slepu navrtku račvastim ključem da se ne bi uvrnulo crevo za ugljen-dioksid.

### PAŽNJA

Nemojte opterećivati crevo za ugljen-dioksid okretanjem, jer može doći do njegovog oštećenja.

### Uspostavljanje priključka na električnu mrežu

#### ⚠ OPASNOST

#### Opasnost od povrede zbog električnog udara

Utičnicu koja se koristi mora da isinstalira elektroinstalater i mora da bude u skladu sa IEC 60364-1.

Uređaj sme da se priključi samo na napajanje strujom sa uzemljenjem.

Utičnica koja se koristi mora da bude lako dostupna i da se nalazi na visini između 0,6 m i 1,9 m iznad poda.

Utičnica koja se koristi mora da se nalazi u vidokrugu rukovaoca.

Uređaj mora da bude obezbeđen zapštitnom sklopkom struje kvara od 30 mA.

Pre svakog pogona proverite da li postoje oštećenja na strujnom priključnom kabl uređaja. Nemojte puštati u pogon uređaj sa oštećenim kablom. Oštećeni kabl treba da zameni stručni električar.

Produžni kabl mora da obezbedi IPX4 zaštitu, a verzija kabla mora da odgovara najmanje H 07 RN-F 3G1,5.

Neodgovarajući produžni kablovi mogu da budu opasni. Ako se koristi produžni kabl, on mora da bude pogodan za spoljašnju upotrebu, a spoj mora da bude suv i da se nalazi iznad poda. Preporučuje se primena bubnja kabla za ovu namenu, koji održava utičnicu najmanje 60 mm iznad poda.

1. Strujni utikač utaknite u utičnicu.

### Resetujte vreme raspršivanja

Da bi se obračunalo radno vreme, brojač vremena raspršivanja može se resetovati na 0 pre početka rada.

1. Okrenite programski prekidač u položaj Reset.

#### Slika F

- ① Preostalo vreme do naredne servisne službe
  - ② Vreme raspršivanja od poslednjeg resetovanja
  - ③ Dugme komprimovani vazduha/peleti
2. Pritisnite dugme komprimovani vazduh/peleti na pištolju za raspršivanje.  
Vreme raspršivanja se resetuje na 0

## Rukovanje

### ⚠ OPASNOST

#### Opasnost od povreda

Peleti suvog leda koji lete naokolo mogu prouzrokovati povrede ili opekotine usled hladnoće.

Nemojte usmeravati pištolj za raspršivanje na ljude. Uklonite treća lica sa mesta upotrebe i držite ih podalje (npr. pregradama) tokom rada. Ne dodirujte mlaznicu ili mlaz suvog leda tokom rada.

1. Sprovedite sve radove na održavanju iz poglavlja „Nega i održavanje/ svakodnevno pre početka rada“.
2. Ogradite radno područje kako biste sprečili pristup osobama tokom rada.

### ⚠ OPASNOST

#### Opasnost od gušenja

Opasnost od gušenja zbog ugljen-dioksida. Peleti suvog leda sastoje se od čvrstog ugljen-dioksida. Kada uređaj radi, povećava se sadržaj ugljen-dioksida u vazduhu na radnom mestu.

Položite crevo za izduvne gasove, na primer prema spolja, tako da niko ne bude ugrožen ugljen-dioksidom.

**Napomena:** Ugljen-dioksid je teži od vazduha. Pazite da se ugljen-dioksid ne dospe (teče) dole, na primer iz spoljnog prostora u podrum ispod radionice.

Kod dužih radova čišćenja suvim ledom (duži od 10 minuta dnevno), a posebno u malim prostorijama (manjim od 300 m<sup>3</sup>), preporučujemo nošenje uređaja za upozoravanje na ugljen-dioksid.

Znaci visoke koncentracije ugljen-dioksida u vazduhu koji udišete:

3...5%: Glavobolja, veoma ubrzano disanje.

7...10%: Glavobolja, mučnina, moguća je nesvestica.

Kada se ovi znaci pojave prvi put, odmah isključite uređaj i idite na svež vazduh. Pre nastavka rada, obavezno poboljšajte mere ventilacije ili koristite aparat za disanje.

Obratite pažnju na bezbednosni list dobavljača ugljen-dioksida.

#### Opasnost usled materija opasnih po zdravlje.

Materijal skinut sa predmeta koji treba da se čisti uskovitla se u obliku prašine.

Pridržavajte se odgovarajućih bezbednosnih mera ako tokom procesa čišćenja može nastati prašina štetna po zdravlje.

#### Opasnost od eksplozije

Smeša oksida gvožđa i prašine lakih metala može se zapaliti pod nepovoljnim uslovima i stvoriti jaku toplotu.

Nikada nemojte istovremeno raditi na lakim metalima i delovima koji sadrže gvožđe.

Očistite radni prostor i uređaj za usisavanje pre nego što počnete da obrađujete drugi materijal.

3. Kada radite u uskim prostorima, vodite računa o dovoljnoj razmeni vazduha da bi se koncentracija ugljen-dioksida u vazduhu prostorije držao ispod opasne vrednosti.

4. Fiksirajte lake predmete koje treba očistiti.

### ⚠ OPASNOST

#### Opasnost od elektrostatičkog pražnjenja

Predmet čišćenja može se statički naelektrisati tokom postupka čišćenja. Sledeće pražnjenje može prouzrokovati povrede, a elektronski sklopovi se mogu oštetiti.

Uzemljite predmet koji treba očistiti i održavajte uzemljenje tokom procesa čišćenja.

5. Uzemljite predmet za čišćenje električno.

6. Nosite zaštitnu odeću, zaštitne rukavice, zaptiveno naležuće zaštitne naočare i zaštitu od buke.

7. Aktivirajte napajanje komprimovanim vazduhom.

8. Otvorite zaporni ventil na boci sa ugljen-dioksidom.

9. Okrenite programski prekidač na stepen 3.

#### Slika G

① Programski prekidač

② Step 1

③ Step 2

④ Step 3

⑤ Reset

10. Izaberite bezbedno mesto za stajanje i zauzmite bezbedan položaj kako ne biste izgubili ravnotežu zbog sile povratnog udara pištolja za raspršivanje.

### Čišćenje sa štapićima suvog leda

1. Na tasteru komprimovani vazduh/peleti izaberite pogon sa mlazom peleta. (Kontrolna lampica ne sme da svetli.)

#### Slika I

① Taster komprimovani vazduh/peleti sa kontrolnom lampicom svetli crveno: mlaz komprimovanog vazduha isključeno: mlaz peleta

2. Pritisak mlaza na reduktoru pritiska na objektu podesite na željenu vrednost. Maksimalni pritisak: 10 bara. Minimalni pritisak:

• Step 1: 0,7 bara

• Step 2: 1,4 bara

• Step 3: 2,8 bara

#### Napomena

Pritisak se prikazuje na ekranu. Ako nije dostignut minimalni pritisak ili je prekoračen maksimalni pritisak, treperi signalizacija.

3. Prskalicu usmerite suprotno od tela.

4. Sigurnosnu polugu prskalice gurnite prema gore i istovremeno aktivirajte okidač.

#### Slika K

- ① Sigurnosna poluga
- ② Okidač
- ③ Radno osvetljenje

Istovremeno uz proizvodnju peleta se pokreće i radno svetlo.

5. Sačekajte, dok se ne stvori mlaz peleta.

#### PAŽNJA

**Uređaj nemojte nikada koristiti bez ili sa praznom bocom ugljen dioksida.**

*Pomoću programskog prekidača izaberite veći stepen ili zamenite bocu ugljen dioksida ako nakon 5 minuta vremena mlaza još uvek ne izlaze peleti iz prskalice.*

6. Po potrebi, programski prekidač okrenuti nazad na stepen 2 ili 1.

#### PAŽNJA

##### Opasnost od oštećenja

*Moguće je da izlaze krupni peleti.*

*Učinak čišćenja prvo proverite na nekom nevidljivom mestu da biste izbegli oštećenja.*

##### Napomena

*U slučaju prekida mlaza suvog leda, povećajte pritisak mlaza ili podesite niži stepen na programskom prekidaču.*

7. Usmerite mlaz peleta na objekat koji se čisti i uklonite prljavštinu pomoću mlaza.
8. Pustite okidač.

Mlaz peleta se zaustavlja.

Radno svetlo se gasi nakon 30 sekundi.

9. Umetnite prskalicu sa konusom za držanje u držač na uređaju.

#### Slika J

- ① Držač
- ② Konus za držanje
- ③ Prskalice

10. Zatvorite blokirni ventil na boci ugljen dioksida, ako radna pauza traje duže od 30 minuta.

#### Komprimovani vazduh bez mlaza peleta

Odvvojena prljavština može da se odstrani komprimovanim vazduhom bez štapića suvog leda.

1. Na tasteru za komprimovani vazduh/pelete izaberite pogon sa komprimovanim vazduhom. (Kontrolna sijalica mora svetleti crveno.)

#### Slika I

- ① Taster komprimovani vazduh/peleti sa kontrolnom lampicom svetli crveno: mlaz komprimovanog vazduha isključeno: mlaz peleta

2. Sigurnosnu polugu prskalice gurnite prema gore i istovremeno aktivirajte okidač.

#### Slika K

- ① Sigurnosna poluga
- ② Okidač
- ③ Radno osvetljenje

Komprimovani vazduh struji iz mlaznice i radno osvetljenje je aktivno.

3. Usmerite mlaz komprimovanog vazduha na objekat koji se čisti i uklonite prljavštinu.

4. Pustite okidač.

Mlaz komprimovanog vazduha se zaustavlja.

Radno svetlo se gasi nakon 30 sekundi.

5. Umetnite prskalicu sa konusom za držanje u držač na uređaju.
6. Zatvorite blokirni ventil na boci ugljen dioksida, ako radna pauza traje duže od 30 minuta.

#### Završetak rada

1. Pustite okidač prskalice.
2. Zatvorite blokirni ventil na boci ugljen dioksida.
3. Aktivirajte polugu za izvlačenje na prskalicu, sve dok peleti prestanu da izlaze.
4. Okrenite programski prekidač na stepen 1.
5. Blokirate snabdevanje komprimovanim vazduhom.
6. Aktivirajte okidač na prskalici, kako bi komprimovani vazduh mogao da izađe iz uređaja.
7. Okrenite programski prekidač u položaj „0/OFF“.
8. Strujni utikač izvucite iz utičnice.
9. Namotajte mrežni kabl, zakačite na držač creva/kabla i osigurajte pomoću gumice.

#### Slika L

- ① Mrežni kabl
  - ② Držač creva/kabla
  - ③ Gumica
  - ④ Crevo izduvnog gasa
10. Odvojite crevo za komprimovani vazduh od uređaja.
  11. Namotajte crevo izduvnog gasa, zakačite na držač creva/kabla i osigurajte pomoću gumice.
  12. Namotajte crevo za prskanje i zakačite ga na držač creva za prskanje.
  13. Prskalicu sa konusom umetnite u držač na uređaju.

#### Transport

##### OPREZ

##### Opasnost od nesreća i povreda

*Prilikom transporta i skladištenja obratite pažnju na težinu uređaja, vidi poglavlje Tehnički podaci.*

##### PAŽNJA

##### Opasnost od oštećenja

*Ako se uređaj transportuje u položenom položaju, može da izlazi motorno ulje.*

*Kasniji nedostatak ulja može da dovede do oštećenja prilikom sledećeg rada.*

*Uređaj skladištite samo u uspravnom položaju.*

1. Pre transporta izvršite sve korake koji su navedeni u poglavlju „Završetak rada“.
2. Otpustite kočnice upravljačkih točkica i uređaj pomerajte preko potisne ručke.
3. Pre utovara u vozilo, bocu sa ugljen dioksidom skinite sa uređaja.

4. Uređaj mogu da podignu samo 2 osobe. Svaka osoba koristi ručku na donjoj strani uređaja i podupire uređaj drugom rukom na gornjoj ivici.

5. Za transport na vozilima, na upravljačkim točkica aretirajte kočnice i uređaj obezbedite zateznim pojasom.

#### Slika M

#### Skladištenje

##### OPREZ

##### Opasnost od nesreća i povreda

*Prilikom transporta i skladištenja obratite pažnju na težinu uređaja, vidi poglavlje Tehnički podaci.*

Uređaj sme da se skladišti samo u unutrašnjem prostoru.

##### OPASNOST

##### Opasnost od gušenja

*Ugljen-dioksid se može akumulirati u zatvorenim prostorima i prouzrokovati smrt usled gušenja.*

*Skladištite boce sa ugljen-dioksidom (čak i ako su spojene sa uređajem) samo na dobro provetrenim mestima.*

#### Nega i održavanje

##### Napomene za održavanje

Osnova za siguran rad uređaja je redovno održavanje prema sledećem planu održavanja.

Koristite isključivo originalne rezervne delove od proizvođača ili delove koje je on preporučio, kao što su

- rezervni i potrošni delovi,
- sastavni delovi,
- radni materijali,
- deterdženti.

##### OPASNOST

##### Opasnost od nesreće

*Uređaj može da nenamerno da se pokrene. Hladni delovi uređaja ili tečni ugljen-dioksid mogu da izazovu promrzline. Ugljen dioksid u obliku gasa može dovesti do smrti gušenjem.*

*Pre radova na uređaju izvršite sve radne korake iz poglavlja "Završetak rada".*

*Sačekajte da se uređaj zagreje ili nosite odeću za zaštitu od hladnoće. Nikada nemojte stavljati suvi led u usta.*

##### PAŽNJA

##### Opasnost od oštećenja

*Neodgovarajući deterdženti dovode do oštećenja uređaja i prskalice.*

*Nikada nemojte čistiti uređaj i prskalicu rastvaračem, benzinom ili deterdžentom koji sadrži ulje.*

##### Ugovor o održavanju

Da bi se obezbedio pouzdan rad postrojenja, preporučujemo da zaključite ugovor o održavanju. Obratite se nadležnoj servisnoj službi kompanije KÄRCHER.

##### Plan održavanja

##### Svakodnevno pre početka rada

1. Pažljivo pregledajte crevo za sredstvo za raspršivanje na pukotine, pregibe i druga oštećenja. Mekana mesta na crevu ukazuju na istrošenost sa

unutrašnje strane creva. Zamenite oštećeno ili istrošeno crevo novim crevom.

2. Ispitajte električne kablove i utikače na oštećenja. Zamenу neispravnih delova treba da izvrši korisnička služba.

#### Svakih 100 radnih sati

1. Proverite spojnice na crevu za prskanje i na uređaju i ustanovite da li ima oštećenja i istrošenosti. Zamenite neispravno crevo za prskanje, neispravne spojnice na uređaju treba da zameni servisna služba.

#### Na svakih 500 radnih sati ili jednom godišnje

1. Uređaj treba da proverі korisnička služba.

#### Na svake 2 godine

1. Crevo za sredstvo za raspršivanje zameniti najmanje svake 2 godine.

#### Provere

Prema DGUV R 100-500, sledeće provere na uređaju mora da sprovede kvalifikovana osoba. Rezultati provere moraju da se evidentiraju u potvrđi o ispitivanju. Vlasnik

uređaja mora čuvati potvrđu o ispitivanju se mora čuvati do sledećeg ispitivanja.

#### Posle prekida rada dužeg od jedne godine

1. Proverite uređaj u pogledu ispravnog stanja i funkcije.

#### Posle promene mesta postavljanja

1. Proverite uređaj u pogledu ispravnog stanja, funkcije i postavljanja.

#### Posle radova popravke ili promena koje mogu uticati na bezbednost rada

1. Proverite uređaj u pogledu ispravnog stanja, funkcije i postavljanja.

#### Pomoć u slučaju smetnji

##### ⚠ OPASNOST

##### Opasnost od nesreće

*Uređaj može da nenamerno da se pokrene. Hladni delovi uređaja ili tečni ugljen-dioksid mogu da izazovu promrzline. Ugljen dioksid u obliku gasa može dovesti do smrti gušenjem.*

*Pre radova na uređaju izvršite sve radne korake iz poglavlja "Završetak rada".*

*Sačekajte da se uređaj zagreje ili nosite*

*odeću za zaštitu od hladnoće. Nikada nemojte stavljati suvi led u usta.*

#### PAŽNJA

##### Opasnost od oštećenja

*Neodgovarajući deterđženti dovode do oštećenja uređaja i prskalice.*

*Nikada nemojte čistiti uređaj i prskalicu rastvaračem, benzinom ili deterđžentom koji sadrži ulje.*

#### Prikaz smetnje

Smetnje se signaliziraju kontrolnim svetlima na komandnom polju.

##### Slika N

- ① Prikaz smetnje na prskalici.
- ② Prikaz smetnje u snabdevanju komprimovanim vazduhom
- ③ Prikaz smetnje u proizvodnji peleta
- ④ Prikaz smetnje u doziranju peleta

#### Otkloniti smetnje

Smetnje obično imaju jednostavne uzroke koje možete samostalno da otklonite uz pomoć sledećeg pregleda. U slučaju da imate nedoumice ili smetnje koje nisu ovde navedene, obratite se ovlašćenoj Kärcher korisničkoj službi.

Greška	Otklanjanje
<b>Svetli indikator smetnje pištolja za raspršivanje</b>	<ul style="list-style-type: none"> <li>● Nemojte pritisnuti okidač pištolja za raspršivanje pre uključivanja.</li> <li>● Uklonite blokadу sa okidača pištolja za raspršivanje.</li> </ul>
<b>Indikator smetnje pištolja za raspršivanje treperi</b>	<ul style="list-style-type: none"> <li>● Proverite da li je upravljački vod pištolja za raspršivanje spojen sa uređajem.</li> <li>● Proveriti upravljački vod na crevu za sredstvo za raspršivanje u pogledu oštećenja.</li> </ul>
<b>Indikator smetnje u dovodu komprimovanog vazduha svetli</b>	<ul style="list-style-type: none"> <li>● Povećajte pritisak vazduha.</li> </ul>
<b>Indikator smetnje napajanja komprimovanim vazduhom treperi</b>	<ul style="list-style-type: none"> <li>● Proverite crevo za izduvne gasove u pogledu začepljenja.</li> <li>● Boca sa ugljen-dioksidom je previše vruća i prema tome ima previsok pritisak. Postavite uređaj, uključujući bocu sa ugljen-dioksidom, na hladnije mesto odnosno zaštitite je od sunčeve svetlosti.</li> </ul>
<b>Indikator smetnje u proizvodnji peleta svetli</b>	<ul style="list-style-type: none"> <li>● Ostavite uređaj da se otopi. Zamenite filter za ugljen-dioksid i po potrebi ga zamenite. Zatim izvršite resetovanje.</li> <li>● Ako više puta dođe do smetnje, zamenite bocu ugljen-dioksida.</li> </ul>
<b>Indikator kvara na doziranju peleta svetli</b>	<ul style="list-style-type: none"> <li>● Uređaj isključiti i ponovo uključiti.</li> <li>● Ako indikator smetnje i dalje postoji, stupite u kontakt sa servisnom službom.</li> </ul>
<b>Treperi indikator smetnje na doziranju peleta</b>	<ul style="list-style-type: none"> <li>● Ostavite motor za doziranje da se ohladi. Postavite uređaj tako da vazduh može da struji u uređaj odozdo. Po potrebi stupite u kontakt sa servisnom službom.</li> </ul>
<b>Kontrolna lampica Naponsko napajanje ne svetli</b>	<ul style="list-style-type: none"> <li>● Mrežni utikač utaknite u utičnicu.</li> <li>● Proverite naponsko napajanje na objektu.</li> </ul>
<b>Kontrolna lampica Komprimovani vazduh ne svetli</b>	<ul style="list-style-type: none"> <li>● Na uređaj priključite crevo za komprimovani vazduh.</li> <li>● Otvorite zaporni ventil u napajanju komprimovanim vazduhom na objektu.</li> </ul>
<b>Uređaj ne funkcioniše</b>	<ul style="list-style-type: none"> <li>● Proveriti kontrolne lampice i indikatore smetnji.</li> <li>● Izvršite resetovanje.</li> </ul>
<b>Mali učinak čišćenja</b>	<ul style="list-style-type: none"> <li>● Okrenite programski prekidač na viši stepen.</li> <li>● Povećajte pritisak mlaza.</li> <li>● Proverite nivo napunjenosti boce ugljen-dioksida.</li> <li>● Nemojte koristiti zagrejanu bocu ugljen-dioksida. Zaštite bocu ugljen-dioksida od zagrevanja. Ako se temperatura ugljen-dioksida iznosi iznad 31 °C, stepen efikasnosti proizvodnje peleta jako opada.</li> <li>● Odmrzните crevo za prskanje i prskalicu da biste eliminisali začepljenja. Povećajte pritisak mlaza.</li> </ul>
<b>Nedovoljno doziranje peleta</b>	<ul style="list-style-type: none"> <li>● Okrenite programski prekidač na viši stepen.</li> <li>● Zamenite filter ugljen-dioksida između boce ugljen-dioksida i uređaja.</li> </ul>
<b>Prekidi koji se ponavljaju u mlazu suvog leda</b>	<ul style="list-style-type: none"> <li>● Okrenite programski prekidač na niži stepen ili povećajte pritisak mlaza.</li> <li>● U slučaju začepljene mlaznice: <ul style="list-style-type: none"> <li>a odmah zatvorite bocu ugljen dioksida.</li> <li>b Ostavite uređaj da se otapa 30 minuta.</li> <li>c Povećajte pritisak mlaza.</li> <li>d Pokrenite uređaj sa zatvorenom bocom ugljen dioksida da biste uklonili ostatke peleta.</li> </ul> </li> </ul>

## Izvršite resetovanje

1. Pritisnite taster za resetovanje unutar uređaja pomoću odvijača.

**Slika O**

## Zamena filtera za ugljen-dioksid

### PAŽNJA

#### Smetnje u radu

Zagađeni ugljen-dioksid može dovesti do smetnji u radu.

Kada radite na filteru za ugljen-dioksid, strogo pazite da ne unesete prljavštinu u uređaj.

### PAŽNJA

#### Smetnje u radu

Smetnje u radu izazvani nečistoćama. Nakon svakog otpuštanja ili odvrtnja blokirnog zavrtnja, filter ugljen-dioksida i bakarni prstena zaptivke moraju da se zamene. Ako se to ne dogodi, čestice se mogu odvojiti na filteru ugljen-dioksida i dovesti do smetnji u radu.

### Napomena

Filter ugljen-dioksida je ispran i očišćen, čim se sa odvoji priključak boce ugljen-dioksida koja je pod pritiskom. Redovna zamena filtera ugljen-dioksida stoga nije neophodna.

1. Zatvorite blokirni ventil na boci ugljen-dioksida.
2. Ostavite da uređaj radi oko 1 minut na najvećem stepenu da bi se eliminisao pritisak creva za ugljen-dioksid.
3. Odvrnite navojnu prirubnicu na boci ugljen-dioksida.
4. Pažljivo odvrnite blokirni zavrtnj na navojnom prirubnicom. Pri tom, navojnu prirubnicu okačite da visi nadole kako prljavština ne bi mogla da prodre u crevo za ugljen-dioksida.

### Slika P

- ① Navojna prirubnica
  - ② Filteri ugljen-dioksida
  - ③ Bakarni zaptivni prsten
  - ④ Zavrtnj za zatvaranje
5. Izvadite filter za ugljen-dioksid.
  6. Blokirni zavrtnj i navojnu prirubnicu usisajte usisivačem.
  7. Pažljivo pritisnite novi filter ugljen-dioksida na blokirnom zavrtnju.
  8. Zamenite zaptivni prsten od bakra.
  9. Pritegnite blokirni zavrtnj da bi se računom ključem zadržao na širokom šestougaozavrtanju navojne prirubnice.  
Pritezni obrtni momenata: 80 Nm.

## Garancija

U svakoj zemlji važe uslovi garancije koje je izdala naša nadležna distributivna organizacija. Bilo kakve smetnje na uređaju otklanjamo besplatno u garantnom roku, ukoliko je uzrok smetnje greška u materijalu ili proizvodnji. U slučaju koji podleže garanciji obratite se sa računom vašem distributeru ili narednoj ovlašćenoj lokaciji servisne službe. (Adresu vidi na poleđini)

## Pribor

### ABS ventil za preostali pritisak

Kataloški broj 2.574-006.0

Ukoliko se koriste boce sa ugljen-dioksidom neophodan je ventil za preostali pritisak.

## Tehnički podaci

		IB 10/ 8 L2P
<b>Električni priključak</b>		
Napon električne mreže	V	220... 230
Faza	~	1
Frekvencija	Hz	50...6 0
Priključna snaga	kW	1,0
Vrsta zaštite		IPX4
Struja curenja, tip.	mA	<3,5
FI zaštitna sklopka	delta I, A	0,03

### Priključak komprimovanog vazduha

Crevo za komprimovani vazduh, nominalna širina (min.)	lnč	0,5
Pritisak (maks.)	MPa (bar)	1,0 (10)
Potrošnja komprimovanog vazduha, maks.	m <sup>3</sup> /min	0,8

### Podaci o snazi uređaja

Pritisak raspršivanja, maks.	MPa (bar)	1,0 (10)
Pritisak raspršivanja, min. nivo 1	MPa (bar)	0,07 (0,7)
Pritisak raspršivanja, min. nivo 2	MPa (bar)	0,14 (1,4)
Pritisak raspršivanja, min. nivo 3	MPa (bar)	0,28 (2,8)
Potrošnja ugljen-dioksida	kg/h	20...6 0

Povratna udarna sila pištolja za raspršivanje, maks. N 40

### Boca ugljen dioksida

Maksimalna količina punjenja	kg	37,5
Prečnik, maks.	mm	220

### Uslovi okruženja

Razmena vazduha	m <sup>3</sup> /h	2000
-----------------	-------------------	------

### Dimenzije i težine

Tipična radna težina (bez boce sa ugljen-dioksidom)	kg	95
Dužina	mm	866
Širina	mm	443
Visina bez boce sa ugljen dioksidom	mm	970

### Utvrđene vrednosti prema EN 60335-2-79

Vrednost vibracije na šaci i ruci	m/s <sup>2</sup>	0,08
Nivo zvučnog pritiska	dB(A)	95
Nivo zvučne snage LWA + nepouzdanost KWA	dB(A)	115

Zadržano pravo na tehničke promene.

## EU izjava o usklađenosti

Ovim putem izjavljujemo da mašina označena u nastavku, na osnovu svoje koncepcije i konstrukcije kao i u izvedbi koju smo pustili u promet, odgovara važećim osnovnim zahtevima za bezbednost i zdravlje iz EU direktiva. U slučaju izmena na mašini bez naše saglasnosti ova izjava prestaje da važi.

Proizvod: Ice Blaster

Tip:

1.574-xxx (IB 10/8 L2P)

### Važeće direktive EU

2006/42/EZ (+2009/127/EZ)

2014/30/EU

2011/65/EU

2009/125/EZ + 2009/1781

### Primenjene harmonizovane norme

EN 60335-1

EN IEC 63000: 2018

EN 62233: 2008

EN 55014-1: 2017 + A11: 2020

EN 55014-2: 2015

EN 61000-3-2: 2014

EN 61000-3-3: 2013

Potpisnici deluju po nalogu i uz punomoć upravnog odbora.

  
H. Jenner  
Chairman of the Board of Management

  
S. Reiser  
Director Regulatory Affairs & Certification

Lice ovlašćeno za dokumentaciju:

S. Reiser

Alfred Kärcher SE & Co. KG

Alfred-Kärcher-Str. 28 - 40

71364 Winnenden (Germany)

Tel.: +49 7195 14-0



Faks: +49 7195 14-2212

Winnenden, 2021/02/01

## Съдържание

Общи указания	165
Употреба по предназначение	166
Функция	166
Защита на околната среда	166
Указания за безопасност	166
Предпазни устройства	168
Аксесоари и резервни части	168
Комплект на доставката	168
Обслужващи елементи	168
Пускане в експлоатация	168
Обслужване	170
Приключване на работата	171
Транспортиране	171
Съхранение	171
Грижа и поддръжка	172
Помощ при повреди	172
Гаранция	173
Принадлежности	173
Технически данни	174
Декларация за съответствие на ЕС	174

## Общи указания

  Преди първото използване на уреда прочетете това оригинално ръководство за експлоатация и действайте съответно. Запазете оригиналното ръководство за експлоатация за последващо използване или за следващия собственик.

## Употреба по предназначение

- Уредът служи за отстраняване на замърсявания с пелети от сух лед, които се ускоряват от въздушна струя.
- Пелетите от сух лед се произвеждат в уреда. За тази цел е необходим течен въглероден диоксид от бутилка с потопяема тръба.
- Уредът не трябва да се използва във взривоопасна среда.
- На мястото на употреба трябва да се спазва посоченият в раздел "Технически данни" минимален въздушен обмен.
- Корпусът на уреда може да се сваля само за целите на поддръжката от сервиза на KÄRCHER.

## Качество на CO<sub>2</sub>

За да се осигури безпроблемна работа, използваният въглероден диоксид трябва да отговаря най-малкото на следните спецификации:

- технически въглероден диоксид, клас 2.5 или по-добър
- чистота  $\geq 99,5\%$
- съдържание на вода (H<sub>2</sub>O)  $\leq 250$  ppm
- NVOC (масла и мазнини)  $\leq 2$  ppm

## Функция

При освобождаване на течния въглероден диоксид се генерира снегообразен въглероден диоксид. Образуващият се при това газообразен въглероден диоксид се отвежда от работното място през маркуча за отвеждане на отпадъчни газове. В уреда снегообразният въглероден диоксид се пресова на пелети от сух лед. Сгъстеният въздух достига до струйния пистолет през магнитен вентил. Въздушното налягане се контролира от наличен в сградата редуктор, при задействане на лоста на спусъка на струйния пистолет клапанът се отваря и въздушната струя излиза от струйния пистолет. В допълнение пелетите от сух лед се дозират чрез приспособление за дозиране във въздушната струя. Пелетите от сух лед удрят почистваната повърхност и отстраняват мръсотията. Освен това пелетите от сух лед с температура  $-79\text{ }^{\circ}\text{C}$  предизвикват температурни напрежения между мръсотията и почиствания обект, които също допринасят за разтварянето на мръсотията. Също така при ударите сухият лед веднага се превръща в газообразен въглероден диоксид и така заема 700 пъти обема си. В резултат на това мръсотията, в която е проникнал сухият лед, се откътва.

## Защита на околната среда

 Опаковъчните материали подлежат на рециклиране. Моля, изхвърляйте опаковките по съобразен с околната среда начин.



Електрическите и електронните уреди съдържат ценни материали, подлежащи на рециклиране, а често и съставни части, напр. батерии, акумулаторни батерии или масло, които при неправилно боравене или изхвърляне могат да представляват потенциална опасност за човешкото здраве и за околната среда. За правилното функциониране на уреда все пак тези съставни части са необходими. Обозначените с този символ уреди не трябва да бъдат изхвърляни заедно с битовите отпадъци.

## Указания за съставни вещества (REACH)

Актуална информация относно съставни вещества можете да намерите тук: [www.kaercher.com/REACH](http://www.kaercher.com/REACH)

## Указания за безопасност

Уредът трябва да се използва само от лица, които са прочели и разбрали настоящото ръководство за експлоатация. Трябва да се спазват по-специално всички указания за безопасност.

Съхранявайте настоящото ръководство за експлоатация така, че то по всяко време да бъде на разположение на обслужващото лице.

Собственикът на уреда трябва да направи оценка на риска на мястото и да гарантира, че обслужващите лица преминават инструктаж.

## Степени на опасност

### ⚠ ОПАСНОСТ

- *Указание за непосредствена опасност, която може да доведе до тежки телесни повреди или до смърт.*

### ⚠ ПРЕДУПРЕЖДЕНИЕ

- *Указание за възможна опасна ситуация, която може да доведе до тежки телесни повреди или до смърт.*

### ⚠ ПРЕДПАЗЛИВОСТ

- *Указание за възможна опасна ситуация, която може да доведе до леки телесни повреди.*

### ВНИМАНИЕ

- *Указание за възможна опасна ситуация, която може да доведе до материални щети.*

## Символи върху уреда



Опасност поради отхвърчащи наоколо пелети от сух лед.

Не насочвайте струйния пистолет към хора.

Извеждайте външните лица от мястото на употреба и по време на работата ги дръжте на разстояние (напр. чрез ограждения). По време на работата не докосвайте дюзата или струята от сух лед.



**CO<sub>2</sub> Опасност от задушаване поради въглероден диоксид.**

По време на работата съдържанието на

въглероден диоксид във въздуха на работното място се повишава. Осигурете достатъчна вентилация на работното място.

Например полагайте маркуча за отвеждане на отпадъчни газове навън, така че никой да не бъде застрашаван от въглероден диоксид.

Указание: Въглеродният диоксид е по-тежък от въздуха. Следете въглеродният диоксид да не достига (да не изтича) надолу, например отвън в приземен етаж под работното помещение.

При по-продължителни работи с пръскане (повече от 10 минути на ден) и особено в малки помещения (под 300 m<sup>3</sup>) се препоръчва да се носи датчик-сигнализатор за въглероден диоксид.

Симптоми на повишена концентрация на въглероден диоксид:

3...5 %: главоболие, силно учестено дишане.

7...10%: главоболие, гадене, евент. загуба на съзнание.

При появата на тези симптоми веднага изключете уреда и излезте на чист въздух. Преди да продължите работата, вземете мерки за подобряване на вентилацията или използвайте

дихателен апарат.

Въглеродният диоксид е по-тежък от въздуха и се натрупва в тесни или ниско разположени помещения, или в затворени резервоари. Осигурете достатъчна вентилация на работното място.

Съблюдавайте информационния лист за безопасност, предоставен от доставчика на въглеродния диоксид.



**Опасност от наранявания, опасност от повреда поради електростатичен заряд.**

По време на процеса на почистване почистваният обект може да натрупа електростатичен заряд. Заземете почиствания обект и поддържайте заземяването до края на процеса на почистване.

**Опасност от наранявания поради електрически удар.**

Не отваряйте уреда. Работи във вътрешността на уреда могат да се извършват само от сервиза на KÄRCHER.



**Опасност от наранявания поради нискотемпературни изгаряния.**

Температурата на сухия лед е  $-79\text{ }^{\circ}\text{C}$ . Не докосвайте сухия лед и студените части на уреда.



**Опасност от наранявания поради падаща бутилка с въглероден диоксид, опасност от задушаване поради въглероден**

**диоксид**

Закрепвайте здраво бутилката с въглероден диоксид.



**Опасност от наранявания поради отхвърчащи наоколо пелети от сух лед и частици мръсотия.**

Носете защитни очила.

**Опасност от увреждане на слуха.**

Носете защита за слуха.



**Опасност от наранявания поради отхвърчащи наоколо пелети от сух лед и частици мръсотия.**

Носете защитни ръкавици, съответстващи на EN 511.



**Опасност от наранявания поради отхвърчащи наоколо пелети от сух лед и частици мръсотия.**

Носете защитно облекло с дълги ръкави.



**Внимание! Възможно е да настъпят трайни функционални**

**неизправности.**

Следи от грес или масло пречат на образуването на снегообразен сух лед в уреда. Не използвайте грес, масло или други смазочни средства на присъединителния накрайник или на резбата на бутилката с въглероден диоксид, както и на маркуча за въглероден диоксид.

**Общи указания за безопасност**

**⚠ ОПАСНОСТ**

**Опасност от нараняване**

Уредът може да стартира непреднамерено.

Преди работи по уреда изваждайте мрежовия щепсел от контакта.

**Опасност от нараняване**

Сухият лед и студентите части на уреда могат да причинят нискотемпературни изгаряния при допир.

Носете термично облекло за защита от студ или оставете уреда да се загрее, преди да извършвате работи по него.

Никога не слагайте сух лед в устата си.

**Опасност от нараняване**

Струята сух лед може да бъде опасна при неправилна употреба.

Не насочвайте струята сух лед към хора, активно електрическо оборудване или към самия уред.

Не насочвайте струята сух лед към себе си или други хора, за да почистите облекло или обувки.

**Опасност от нараняване**

Струята сух лед може да увлече леки предмети.

Закрепете леките предмети, преди да започнете почистването.

**Опасност от задушаване**

Повишената концентрация на въглероден диоксид в атмосферния въздух може да доведе до смърт поради задушаване.

Уверете се, че близо до входове за въздух не се отделят емисии на отработени газове.

Осигурете достатъчна вентилация на работното място и се уверете, че отработените газове се отвеждат в съответствие с правилата.

**⚠ ПРЕДУПРЕЖДЕНИЕ**

**Опасност от нараняване**

Реактивната сила на струйния пистолет може да наруши равновесието Ви.

Потърсете безопасно място, на което да застанете, и хванете здраво струйния пистолет, преди да натиснете лоста на спусъка.

**Опасност от нараняване**

Пелетите от сух лед и частици мръсотия могат да ударят и наранят хора.

Не използвайте уреда, ако в обхвата му има други хора, освен ако те носят защитно облекло.

Не използвайте уреда, ако някой присъединителен кабел или важни части на уреда са повредени, напр. предпазни устройства, маркуч за струен материал, струен пистолет.

Не използвайте уреда, ако някой присъединителен кабел или важни части на уреда са повредени, напр. предпазни устройства, маркуч за струен материал, струен пистолет.

**Указания за безопасност за газови бутилки**

**⚠ ОПАСНОСТ**

**Опасност от разрушаване,**

**опасност от задушаване**

При силно нагряване или механична повреда газовите бутилки могат да се разрушат. Изтичащият въглероден диоксид може да причини смърт поради задушаване.

Пазете газовите бутилки от силно нагряване, огън, опасна корозия, механична повреда и достъп на външни лица.

Съхранявайте газовите бутилки така, че да не се ограничават никакви пътища за евакуация.

Не съхранявайте газови бутилки в подземни помещения, на стълби, в коридори, проходи и гаражи.

Не съхранявайте газови бутилки заедно със запалими вещества.

Съхранявайте газовите бутилки в изправено положение.

Подсигурявайте газовите бутилки срещу падане.

Преди транспортиране на газови бутилки затваряйте клапана на бутилките.

Транспортирайте газови бутилки с количка за бутилки или с автомобил, като при това подсигурявате бутилките срещу падане.

Дръпнете предпазното капаче, преди да го използвате, за да повдигнете газовата бутилка, за да проверите дали то е здраво фиксирано.

На мястото на употреба подсигурявайте газовата бутилка срещу падане.

Не отваряйте клапана на бутилката, за да проверите налягането.

Отваряйте и затваряйте клапана на бутилката само с ръка, без да използвате инструменти.

Проверявайте херметичността на връзката клапан на бутилката/извод на уреда.

При прекъсвания на работата и при край на работата затваряйте клапана на бутилката, за да предотвратите неконтролирано изтичане на газ.

Изпразвайте газовите бутилки само до токова, че в бутилката да остане слабо остатъчно налягане, за да се предотврати проникването на чужди вещества.

Когато газовата бутилка е изпразнена до достигане на остатъчното налягане, затворете първо клапана на бутилката, преди да развиете приспособлението за сваляне. В газовата бутилка все още има значително остатъчно налягане.

Преди обратното транспортиране завинтете глуката гайка и предпазното капаче на газовата бутилка.

Когато газовата бутилка е изпразнена до достигане на остатъчното налягане, затворете първо клапана на бутилката, преди да развиете приспособлението за сваляне. В газовата бутилка все още има значително остатъчно налягане. Преди обратното транспортиране завинтете глуката гайка и предпазното капаче на газовата бутилка.

При неконтролирано изтичане на газ затворете клапана на бутилката. Ако изтичането на газ не може да бъде спряно, изнесете бутилката на открито или излезте от помещението, блокирайте достъпа и влезте в помещението и го проветрете, едва когато измерване на концентрацията установи, че опасността е изключена.

**Предписания и инструкции**

За работата на тази уредба във Федерална република Германия важат следните предписания и инструкции (могат да се поръчат от издателство Carl Heymanns KG, Luxemburger Straße 449, 50939 Köln):

- DGUV R 100-500 Работа със системи за струйна обработка
- DGUV 113-004 Работа в тесни помещения
- DGUV 113-004 Използване на защитно облекло
- DGUV 113-004 Използване на защитни ръкавици
- DGUV 113-004 Работа със струйни уреди
- DGUV 213-056 Газсигнализатори
- VDMA 24389 Системи за струйна обработка със сух лед - изисквания за безопасност

## Изключване в случай на авария

1. Отпуснете лоста на спусъка на струйния пистолет.
2. Завъртете превключвателя за избор на програма на положение "0/OFF".
3. Затворете спирателния вентил на бутилката с въглероден диоксид.
4. Спрете захранването със сгъстен въздух.

## Предпазни устройства

### △ ПРЕДПАЗЛИВОСТ

#### Липсващи или променени предпазни устройства

Предпазните устройства служат за Вашата защита.

Никога не променяйте или пренебрегвайте предпазни устройства.

### Предпазен лост

Предпазният лост предотвратява непреднамереното задействане на струйния пистолет.

Лостът на спусъка може да се задейства само тогава, когато предпазният лост е бил вдигнат предварително.

## Акcesoари и резервни части

Използвайте само оригинални акcesoари и оригинални резервни части, по този начин осигурявате безопасната и безпроблемна експлоатация на уреда. Информация относно акcesoари и резервни части ще намерите тук: [www.kaercher.com](http://www.kaercher.com).

### Защитно облекло

Защитни очила от закрит тип, с покритие против изпотвяване, № на част: 6 321-208,0

Термични ръкавици за защита от студ, с устойчив на хлъзгане протектор, категория III съгласно EN 511, № на част: 6 321-210,0

Защита за слуха с държач за закрепване на главата, № на част: 6 321-207,0

## Комплект на доставката

При разопаковане проверете съдържанието за цялост. При липсващи акcesoари или при транспортни щети, моля, обърнете се към Вашия дистрибутор.

## Обслужващи елементи

### Фигура А

- ① Водещо колело със застопоряваща спиралка
- ② Куплунг за маркуч за струен материал
- ③ Куплунг за управляващ кабел
- ④ Панел за обслужване
- ⑤ Плъзгаща скоба
- ⑥ Държач за струен пистолет
- ⑦ Повърхност на поставката
- ⑧ Поставка за дюза
- ⑨ Дисплей
- ⑩ Превключвател за избор на програма
- ⑪ Индикация за повреда на дозирането на пелети

- свети в червено: Задвижващият двигател на приспособлението за дозиране е блокиран
- мига в червено: Задвижващият двигател на приспособлението за дозиране е прегрял

- ⑫ Индикация за повреда на механизма за производство на пелети
- свети в червено: Задвижващият двигател на механизма за производство на пелети е блокиран

- ⑬ Индикация за повреда в захранването със сгъстен въздух
- свети в червено: Захранването със сгъстен въздух е с твърде ниско налягане
- мига в червено: налягането във вътрешността на уреда е твърде високо

- ⑭ Контролна лампа за захранване с напрежение
- свети в зелено: Захранването с напрежение е в изправност

- ⑮ Контролна лампа за сгъстен въздух
- свети в зелено: Захранването със сгъстен въздух е в изправност.

- ⑯ Индикация за повреда на струйния пистолет
- свети в жълто: лостът на спусъка е фиксиран (напр. с кабелна връзка)
- мига в жълто: към уреда не е свързан струен пистолет

- ⑰ Струйна дюза

- ⑱ Струен пистолет

- ⑲ Бутон Сгъстен въздух/пелети с контролна лампа
- свети в червено: струя от сгъстен въздух
- изкл.: струя от пелети

- ⑳ Лост на спусъка

- ㉑ Предпазен лост

- ㉒ Придържач конус

- ㉓ Маркуч за струен материал

- ㉔ Извод за бутилка

- ㉕ Затварящ болт

- ㉖ Меден уплътнителен пръстен

- ㉗ Филтър за въглероден диоксид

- ㉘ Фланец с резбово съединение

- ㉙ Уплътнителен пръстен на извода за бутилка (каталожен номер 6.574-316.0)

- ⑳ Бутилка с въглероден диоксид с потопяема тръба (не е включена в комплекта на доставката)

- ㉑ Маркуч за въглероден диоксид

- ㉒ Придържач колан за бутилка с въглероден диоксид

- ㉓ Придържача шина за Homebase

- ㉔ Държач за маркуч/кабел с гумен стягащ елемент

- ㉕ Отвор за ресет на защитния прекъсвач на двигателя

- ㉖ Ръкохватка

- ㉗ Извод за сгъстен въздух

- ㉘ Място за поставяне на бутилка с въглероден диоксид

- ㉙ Маркуч за отвеждане на отпадъчния въглероден диоксид

- ④0 Мрежов захранващ кабел с мрежов щепсел

- ④1 Държач за маркуч за струен материал

- ④2 Кран за източване на кондензна вода

### Дисплей

Превключвател за избор на програма на степен 1...3:

#### Фигура В

- ① Налягане на струята

- ② Общо време на работа

- ③ Срок за сервис

- ④ Време на струйна обработка от момента на последния ресет

Превключвател за избор на програма на положение Ресет:

#### Фигура С

- ① за нулиране на времето на струйна обработка натиснете бутона Сгъстен въздух/пелети

- ② Оставащо време до следващия сервис

- ③ Време на струйна обработка от момента на последния ресет

## Пускане в експлоатация

### △ ОПАСНОСТ

#### Опасност от нараняване

От дефектни компоненти могат да излязат пелети от сух лед и да причинят наранявания.

Преди пускането в експлоатация проверете изправното състояние на всички компоненти на уреда, особено на маркуча за струен материал.

Сменете повредените модули с такива в безупречно състояние.

Почистете замърсените модули и ги проверете за правилна функция.

#### ВНИМАНИЕ

#### Опасност от повреда

От корпуса на уреда може да капе кондензна вода на пода.

Не използвайте уреда върху чувствителна на влага основа.

1. Отворете крана за източване и изпуснете кондензната вода, която се е събрала в уреда.
2. Затворете крана за източване.
3. Паркирайте уреда на хоризонтална, равна повърхност.
4. Блокирайте водещите колела със застопоряващите спиралки.
5. Свържете маркуча за струен материал с куплунга на уреда.

#### Фигура Н

- ① Управляващ кабел
- ② Холендрова гайка
- ③ Куплунг за управляващ кабел
- ④ Куплунг за маркуч за струен материал
- ⑤ Холендрова гайка
- ⑥ Маркуч за струен материал
6. Завинтете холендровата гайка на маркуча за струен материал, затегнете леко с вилков гаечен ключ.
7. Включете управляващия кабел към уреда.
8. Завинтете холендровата гайка на управляващия кабел и я затегнете с ръка.
9. Пъхнете струйния пистолет с придържачния конус в държача на уреда.

### △ ОПАСНОСТ

#### Опасност от задушаване

От маркуча за отвеждане на отпадъчни газове изтича въглероден диоксид. При концентрация над 8



обемни процента в атмосферния въздух въглеродният диоксид води до загуба на съзнание, спиране на дишането и смърт. Максималната концентрация на работното място е 0,5 %. Въглеродният диоксид е по-тежък от въздуха и се натрупва в шахти, избени помещения, ниско разположени места.

Полагайте маркуча за отвеждане на отпадъчни газове така, че изтичащият въглероден диоксид да не застрашава хора.

**Указание:** Въглеродният диоксид е по-тежък от въздуха. Следете въглеродният диоксид да не достига (да не изтича) надолу, например отвън в приземен етаж под работното помещение.

10. Полагайте маркуча за отвеждане на отпадъчните газове навън или го свързвайте към приспособление за аспирация.

### Смяна на струйната дюза

Струйната дюза на струйния пистолет може да се сменя, за да се адаптира уредът към материала и степента на замърсяване на почиствания обект.

#### ▲ ОПАСНОСТ

##### Опасност от нараняване

Уредът може да стартира непреднамерено и да причини наранявания и нискотемпературни изгаряния от струята пелети от сух лед.

Преди смяна на дюзата поставете превключвателя за избор на програма на "0/OFF".

#### ▲ ПРЕДУПРЕЖДЕНИЕ

##### Опасност от нараняване

Веднага след използването дюзата е много студена и може да причини нискотемпературни изгаряния при допир.

Преди смяната оставете дюзата да се размрази или носете защитни ръкавици.

#### ВНИМАНИЕ

##### Опасност от повреда

Не използвайте уреда, ако на струйния пистолет не е монтирана струйна дюза.

1. Натиснете бутон за деблокиране надолу и извадете струйната дюза от струйния пистолет.

##### Фигура D

- ① Струен пистолет
- ② Щифт
- ③ Струйна дюза
- ④ Бутон за деблокиране

2. Поставете с натиск друга струйна дюза в струйния пистолет, докато тя се фиксира.

**Указание:** Струйната дюза е фиксирана правилно, когато щифтът вече не се подава от корпуса. Струйната дюза може да се завърта в желаната посока.

### Свързване към захранването със сгъстен въздух

#### Указание

За да се осигури безпроблемна работа, сгъстеният въздух трябва да има ниско съдържание на влага (максимално 5 % относителна влажност на въздуха, температура на оросяване под 0°C). В сгъстения въздух не трябва да има масло, мръсотия и чужди тела. Сгъстеният въздух трябва да бъде сух и без масло, към компресора трябва да са включени най-малко един допълнителен охладител и маслоотделител. Системата за захранване със сгъстен въздух трябва да е оборудвана с редуктор, наличен в сградата.

1. Сложете личните предпазни средства.
2. Свържете маркуч за сгъстен въздух с извода за сгъстен въздух на уреда.
3. Бавно отворете наличния в сградата спирателен клапан за сгъстен въздух.

### Свързване на бутилката с въглероден диоксид

Изискванията относно захранването с CO<sub>2</sub>:

- Бутилка с CO<sub>2</sub> с потопяема тръба за вземане на течен CO<sub>2</sub>.

#### Указание

Бутилките с CO<sub>2</sub> с потопяема тръба (наричана още „сифонна тръба“) обикновено са обозначени с голяма буква "Т" върху бутилката или гърба на бутилката.

В някои случаи се обозначава допълнително и потопяемата тръба чрез вертикална цветна лента върху бутилката.

- Качеството на CO<sub>2</sub> трябва да отговаря на изискванията, определени в глава "Употреба по предназначение".

#### ВНИМАНИЕ

##### Функционални неизправности

Наличието на клапан за остатъчно налягане или възвратен клапан в извода на бутилката с CO<sub>2</sub> възпрепятства вземането на необходимото количество CO<sub>2</sub>. При употреба на бутилка с CO<sub>2</sub> с клапан за остатъчно налягане между бутилката и уреда трябва да се монтира предлаганият като принадлежност ABS клапан за остатъчно налягане (каталожен номер 2.574-006.0).

##### Фигура E

- ① Бутилка с CO<sub>2</sub> без клапан за остатъчно налягане
- ② Бутилка с CO<sub>2</sub> с клапан за остатъчно налягане

С повишаването на температурата ефективността на производството на пелети спада и голяма част от въглеродния диоксид се освобождава под формата на газ през маркуча за отвеждане на отпадъчни газове. По възможност съхранявайте бутилките с

въглероден диоксид на хладно място (температура под 31 °C) и по време на работа ги пазете от нагриване, слънчево греене и силна топлина.

1. Избутайте уреда върху равна, устойчива основа.
2. Задействайте застопоряващата спирачка на двете водещи колела.
3. Откопчайте двата придържачи колана за бутилката с въглероден диоксид.
4. Поставете бутилката с въглероден диоксид на мястото за поставяне в уреда.  
**Указание:** Ако бутилката с въглероден диоксид се транспортира с количка за бутилки, предният ръб на повърхността на дъното на транспортната количка може да се позиционира върху мястото за поставяне на уреда. Тогава бутилката може да се придвижи от количката на мястото за поставяне чрез въртене.
5. Поставете двата придържачи колана около бутилката с въглероден диоксид, закопчайте ги и ги стегнете.
6. Развийте предпазното капаче от бутилката с въглероден диоксид.

#### ВНИМАНИЕ

##### Възможни са функционални неизправности

Следите от грес пречат на образуването на снегообразен сух лед в уреда.

Проверете присъединителния накрайник, резбата на бутилката с въглероден диоксид и маркуча за въглероден диоксид, и при необходимост ги почистете, преди да ги свържете към уреда.

Уверете се, че между бутилката и извода за бутилката е поставено неповредено уплътнение.

7. При бутилки с клапан за остатъчно налягане монтирайте предлагания като принадлежност ABS клапан за остатъчно налягане (каталожен номер 2.574-006.0) на бутилката с въглероден диоксид. При съблюдавайте отделното ръководство, приложено към адаптера.
8. Свържете извода за бутилката с филтъра за въглероден диоксид към бутилката с въглероден диоксид. Уверете се, че между винтовия фланец и бутилката с въглероден диоксид е поставен неповреден уплътнителен пръстен на връзката за бутилка.
9. Затегнете леко тясната холендрова гайка на винтовия фланец с вилков или кръгъл гаечен ключ (напр. 6.574-337.0). При това придържайте широката холендрова гайка с вилков гаечен ключ, за да не се усуква маркучът за въглероден диоксид.

## ВНИМАНИЕ

Не натоварвайте маркуча за въглероден диоксид до усукване (усукване), в противен случай може да се стигне до повреда.

### Свързване към електрическата мрежа

#### ⚠ ОПАСНОСТ

##### Опасност от нараняване поради електрически удар

Използваният контакт трябва да бъде инсталиран от електромонтажник и да отговаря на изискванията на IEC 60364-1.

Уредът трябва да се свързва само към електрозахранване със защитно заземяване.

Използваният контакт трябва да бъде на леснодостъпно място и да се намира на височина между 0,6 m и 1,9 m над пода.

Използваният контакт трябва да се намира в зоната на видимост на обслужващото лице.

Уредът трябва да бъде обезопасен чрез защитен прекъсвач за утечен ток, 30 mA.

Преди всяка употреба проверявайте мрежовия захранващ кабел за повреда.

Не пускайте в експлоатация уред с повреден кабел. Възложете смяната на повредения кабел на електротехник.

Удължителният кабел трябва да осигурява защита IPX4 и неговото изпълнение трябва да отговаря най-малкото на H 07 RN-F 3G1,5.

Неподходящите удължителни кабели могат да бъдат опасни. При използване на удължителен кабел той трябва да бъде подходящ за употреба на открито, и връзката трябва да бъде суха и над земята. Препоръчва се за тази цел да се използва барабан за кабел, който държи контакта най-малко 60 mm над земята.

1. Включете мрежовия щепсел в контакта.

### Нулиране на времето на струйна обработка

За да се отчита времето на работа, броячът за време на струйна обработка може да се зададе на 0 преди началото на работата.

1. Завъртете превключвателя за избор на програма на положение Ресет.

#### Фигура F

- ① Оставашо време до следващия сервис
- ② Време на струйна обработка от момента на последния ресет
- ③ Бутон Сгъстен въздух/пелети

2. Натиснете бутона Сгъстен въздух/пелети на струйния пистолет. Времето на струйна обработка се задава на 0

## Обслужване

#### ⚠ ОПАСНОСТ

##### Опасност от нараняване

Отхвърчащи наоколо пелети от сух лед могат да причинят наранявания или нискотемпературни изгаряния. Не насочвайте струйния пистолет към хора. Извеждайте външните лица от мястото на употреба и по време на работата ги дръжте на разстояние (напр. чрез оградения). По време на работата не докосвайте дюзата или струята от сух лед.

1. Извършвайте всички работи по поддръжката, посочени в глава "Грижа и поддръжка/Ежедневно преди началото на работата".
2. Оградете работната зона, за да предотвратите достъпа на хора по време на работата.

#### ⚠ ОПАСНОСТ

##### Опасност от задушаване

Опасност от задушаване поради въглероден диоксид. Пелетите от сух лед се състоят от въглероден диоксид в твърдо състояние. Когато уредът работи, съдържанието на въглероден диоксид във въздуха на работното място се повишава.

Например полагайте маркуча за отвеждане на отпадъчни газове навън, така че никой да не бъде застрашаван от въглероден диоксид.

**Указание:** Въглеродният диоксид е по-тежък от въздуха. Следете въглеродният диоксид да не достига (да не изтича) надолу, например отвън в приземен етаж под работното помещение.

При по-продължителни работи с пръскане (повече от 10 минути на ден) и особено в малки помещения (под 300 m<sup>3</sup>) се препоръчва да се носи датчик-сигнализатор за въглероден диоксид. Симптоми на повишена концентрация на въглероден диоксид в атмосферния въздух:

3...5 %: главоболие, силно учестено дишане.

7...10 %: главоболие, гадене, евент. загуба на съзнание.

При първата поява на тези симптоми веднага изключете уреда и излезте на чист въздух. Преди да продължите работата, задължително вземете мерки за подобряване на вентилацията или използвайте дихателен апарат.

Съблюдавайте информационния лист за безопасност, предоставен от доставчика на въглеродния диоксид.

##### Опасност поради застрашаващи здравето вещества.

Отделяните от почиствания предмет вещества се вдигат във въздуха под формата на прах.

Спазвайте съответните мерки за безопасност, ако по време на процеса

на почистване могат да се образуват застрашаващи здравето вещества.

##### Опасност от експлозия

Смес от железен оксид на прах и лек метал на прах може да се възпламени при неблагоприятни условия и да причини силна топлина.

Никога не обработвайте по едно и също време леки метали и съдържащи желязо елементи.

Преди да започнете обработката на другия материал, почистете работното помещение и приспособлението за аспирация.

3. При работа в тесни помещения осигурете достатъчна вентилация, за да поддържате концентрацията на въглероден диоксид във въздуха в помещението под опасната стойност.
4. Закрепете леките обекти, които ще бъдат почиствани.

#### ⚠ ОПАСНОСТ

##### Опасност от електростатичен разряд

По време на процеса на почистване почистваният обект може да натрупа електростатичен заряд.

Последващият разряд може да причини наранявания, могат да бъдат повредени електронни модули.

Заземявайте почиствания обект и поддържайте заземяването по време на процеса на почистване.

5. Заземете електрически почиствания обект.
6. Носете защитно облекло, защитни ръкавици, плътно прилягащи защитни очила и защита за слуха.
7. Активирайте захранването със сгъстен въздух.
8. Отворете спирателния вентил на бутилката с въглероден диоксид.
9. Завъртете превключвателя за избор на програма на степен 3.

#### Фигура G

- ① Превключвател за избор на програма
  - ② Степен 1
  - ③ Степен 2
  - ④ Степен 3
  - ⑤ Reset
10. Изберете безопасно място, на което да застанете, и заемете стабилно положение на тялото, за да не изгубите равновесие поради реактивната сила на струйния пистолет.

### Почистване с пелети от сух лед

1. Изберете режим със струя от пелети от бутона Сгъстен въздух/пелети. (Контролната лампа не трябва да свети.)

#### Фигура I

- ① Бутон Сгъстен въздух/пелети с контролна лампа свети в червено: струя от сгъстен въздух изкл.: струя от пелети

2. От наличния в сградата редуктор настройте налягането на струята на желаната стойност. Максимално налягане: 10 bar. Минимално налягане:

- Степен 1: 0,7 bar
- Степен 2: 1,4 bar
- Степен 3: 2,8 bar

#### Указание

Налягането се показва на дисплея. Ако минималното налягане не е достигнато или максималното налягане е превишено, индикацията мига.

3. Насочете струйния пистолет далеч от тялото си.

4. Натиснете предпазния лост на струйния пистолет нагоре и едновременно с това задействайте лоста на спусъка.

#### Фигура К

- ① Предпазен лост
- ② Лост на спусъка
- ③ Работно осветление

Едновременно с производството на пелети стартира работното осветление.

5. Изчакайте, докато струята от пелети се оформи.

#### ВНИМАНИЕ

**Никога не използвайте уреда без или с празна бутилка с въглероден диоксид.**

С превключвателя за избор на програма изберете по-висока степен или сменете бутилката с въглероден диоксид, ако след 5 минути време на струйна обработка от струйния пистолет все още не излизат пелети.

6. При необходимост завъртете превключвателя за избор на програма обратно на степен 2 или 1.

#### ВНИМАНИЕ

**Опасност от повреда**

Възможно е да излизат едри пелети. Първо проверете мощността на почистване на незабележимо място, за да избегнете повреди.

#### Указание

При прекъсвания на струята сух лед увеличете налягането на струята или настройте по-ниска степен от превключвателя за избор на програма.

7. Насочете струята от пелети към почиствания обект и премахнете замърсяването с нея.

8. Отпуснете лоста на спусъка. Струята от пелети спира. Работното осветление изгасва след 30 секунди.

9. Пъхнете струйния пистолет с придържания конус в държача на уреда.

#### Фигура J

- ① Държач
- ② Придържач конус
- ③ Струен пистолет

10. Затворете спирателния вентил на бутилката с въглероден диоксид, ако прекъсването на работата ще продължи повече от 30 минути.

#### Сгъстен въздух без струя от пелети

Омекналата мръсотия може да се отстрани със сгъстен въздух без пелети от сух лед.

1. Изберете режим със сгъстен въздух от бутона Сгъстен въздух/пелети. (Контролната лампа трябва да свети в червено.)

#### Фигура I

① Бутон Сгъстен въздух/пелети с контролна лампа свети в червено: струя от сгъстен въздух изкл.: струя от пелети

2. Натиснете предпазния лост на струйния пистолет нагоре и едновременно с това задействайте лоста на спусъка.

#### Фигура K

- ① Предпазен лост
- ② Лост на спусъка
- ③ Работно осветление

Сгъстеният въздух излиза от струйната дюза и работното осветление е активно.

3. Насочете струята сгъстен въздух към почиствания обект и отстранете замърсяването.

4. Отпуснете лоста на спусъка. Струята сгъстен въздух спира. Работното осветление изгасва след 30 секунди.

5. Пъхнете струйния пистолет с придържания конус в държача на уреда.

6. Затворете спирателния вентил на бутилката с въглероден диоксид, ако прекъсването на работата ще продължи повече от 30 минути.

#### Приключване на работата

1. Отпуснете лоста на спусъка на струйния пистолет.

2. Затворете спирателния вентил на бутилката с въглероден диоксид.

3. Натискайте лоста на спусъка на струйния пистолет, докато спрат да излизат пелети.

4. Завъртете превключвателя за избор на програма на степен 1.

5. Спрете захранването със сгъстен въздух.

6. Натискайте лоста на спусъка на струйния пистолет, докато сгъстеният въздух се освободи от уреда.

7. Завъртете превключвателя за избор на програма на положение "0/OFF".

8. Извадете мрежовия щепсел от контакта.

9. Навийте мрежовия захранващ кабел, закачете го на държач за маркуч/ кабел и го фиксирайте с гумения стягащ елемент.

#### Фигура L

- ① Мрежов захранващ кабел
- ② Държач на маркуча/ кабела
- ③ Гумено стягащо приспособление
- ④ Маркуч за отвеждане на отпадъчни газове

10. Отделете маркуча за сгъстен въздух от уреда.

11. Навийте маркуча за отвеждане на отпадъчни газове на държач за маркуч/кабел и го фиксирайте с гумения стягащ елемент.

12. Навийте струйния маркуч и го закачете на държача за маркуча за струен материал.

13. Поставете струйния пистолет с конуса в държача на уреда.

#### Транспортиране

##### △ ПРЕДПАЗЛИВОСТ

**Опасност от злополуки и наранявания**

При транспортирането и съхранението на уреда съблюдавайте неговото тегло, вж. глава Технически данни.

##### ВНИМАНИЕ

**Опасност от повреда**

Моторното масло може да изтече при транспортирането му хоризонтално. Последвалата липса на масло може да доведе до повреда по време на следващата операция.

Съхранявайте уреда само в изправено положение.

1. Преди транспортирането изпълнете всички стъпки, посочени в глава "Приключване на работата".
2. Освободете застопоряващите спирачки на водещите колела и бутайте уреда от плъзгащата скоба.
3. Преди натоварването в автомобили изваждайте бутилката с въглероден диоксид от уреда.
4. Уредът може да бъде повдигнат от 2 души. Всеки човек използва дръжката на долната страна на уреда и с другата ръка придържа уреда за горния ръб.
5. При транспортирането в автомобили фиксирайте застопоряващите спирачки на водещите колела и подсигурете уреда с обтягащ колан.

#### Фигура M

#### Съхранение

##### △ ПРЕДПАЗЛИВОСТ

**Опасност от злополуки и наранявания**

При транспортирането и съхранението на уреда съблюдавайте неговото тегло, вж. глава Технически данни.

Уредът трябва да се съхранява само във вътрешни помещения.

##### △ ОПАСНОСТ

**Опасност от задушаване**

Въглеродният диоксид може да се натрупа в затворени помещения и да причини смърт поради задушаване.

Съхранявайте бутилките с въглероден диоксид (дори когато са свързани с уреда) само на места с добра вентилация.

## Грижа и поддръжка

### Указания за поддръжка

Основа за уредба с експлоатационна безопасност е редовната поддръжка съгласно следния план за поддръжка.

Използвайте само оригинални резервни части на производителя или препоръчани от него части, като

- резервни и износващи се части,
- части за принадлежности,
- горива,
- почистващи препарати.

### ⚠ ОПАСНОСТ

#### Опасност от злополука

Уредът може да стартира непреднамерено. Студените части на уреда или течният въглероден диоксид могат да причинят измръзвания.

Газообразният въглероден диоксид може да доведе до смърт поради задушаване.

Преди да започнете работи по уреда, изпълнете всички работни стъпки, посочени в глава "Приключване на работата". Изчакайте, докато уредът се загрее или носете термично облекло за защита от студ. Никога не слагайте сух лед в устата си.

### ВНИМАНИЕ

#### Опасност от повреда

Неправилните почистващи препарати водят до повреда на уреда и на струйния пистолет.

Никога не почиствайте уреда и струйния пистолет с разтворители, бензин или съдържащи масло почистващи препарати.

### Договор за поддръжка

За да се гарантира надеждна работа на уредбата, ние Ви препоръчваме да сключите договор за поддръжка. Моля обърнете се към Вашия оторизиран сервис на KÄRCHER.

### План за поддръжка

#### Ежедневно преди началото на работата

1. Внимателно проверете маркуча за струен материал за пукнатини, прегънати места и други повреди. Меките участъци по маркуча сигнализират за износване от вътрешната страна на маркуча. Сменете дефектния или износен маркуч с нов.
2. Проверете електрическите кабели и щепсели за повреда. Възложете смяна на дефектните части от сервиса.

#### На всеки 100 работни часа

1. Проверете куплунзите на маркуча за струен материал и на уреда за повреда и износване. Сменете дефектния маркуч за материала за струйна обработка, възложете смяната на дефектните куплунзи на уреда от сервиса.

#### На всеки 500 часа или веднъж годишно

1. Възложете проверка на уреда от сервиса.

#### На всеки 2 години

1. Сменяйте маркуча за струен материал най-малко на всеки 2 години.

### Изпитвания

Съгласно DGUV R 100-500 компетентно лице трябва да провежда посочените по-долу изпитвания на уреда. Резултатите от изпитването трябва да се записват в сертификат за изпитване. Собственикът на уреда трябва да съхранява сертификата за изпитване до следващото изпитване.

#### След прекъсване на работата за повече от една година

1. Проверка на уреда за изправно състояние и функция.

#### След промяна на мястото на разполагане

1. Проверка на уреда за правилно състояние, функция и разполагане.

### След ремонтни работи или промени, които могат да окажат влияние върху експлоатационната безопасност

1. Проверка на уреда за правилно състояние, функция и разполагане.

## Помощ при повреди

### ⚠ ОПАСНОСТ

#### Опасност от злополука

Уредът може да стартира непреднамерено. Студените части на уреда или течният въглероден диоксид могат да причинят измръзвания. Газообразният въглероден диоксид може да доведе до смърт поради задушаване.

Преди да започнете работи по уреда, изпълнете всички работни стъпки, посочени в глава "Приключване на работата". Изчакайте, докато уредът се загрее или носете термично облекло за защита от студ. Никога не слагайте сух лед в устата си.

### ВНИМАНИЕ

#### Опасност от повреда

Неправилните почистващи препарати водят до повреда на уреда и на струйния пистолет.

Никога не почиствайте уреда и струйния пистолет с разтворители, бензин или съдържащи масло почистващи препарати.

### Индикация за повреда

Индикации за повреди дават контролните лампи на панела за управление.

### Фигура N

- ① Индикация за повреда на струйния пистолет
- ② Индикация за повреда в захранването със сгъстен въздух
- ③ Индикация за повреда на механизма за производство на пелети
- ④ Индикация за повреда на дозирането на пелети

### Отстраняване на повреди

Много често причините за повреда са елементарни и с помощта на следните указания може сами да ги отстраните. Ако не сте сигурни или повредите не са описани тук, моля, обърнете се към оторизирания сервис на Kärcher.

Грешка	Отстраняване
Индикацията за повреда на струйния пистолет свети	<ul style="list-style-type: none"> <li>• Не задействайте лоста на спусъка на струйния пистолет преди включване.</li> <li>• Отстранете фиксатора на лоста на спусъка на струйния пистолет.</li> </ul>
Индикацията за повреда на струйния пистолет мига	<ul style="list-style-type: none"> <li>• Проверете дали управляващият кабел на струйния пистолет е свързан с уреда.</li> <li>• Проверете управляващия кабел на маркуча за струен материал за повреда.</li> </ul>
Индикацията за повреда в захранването със сгъстен въздух свети	<ul style="list-style-type: none"> <li>• Увеличете въздушното налягане.</li> </ul>
Индикацията за повреда в захранването със сгъстен въздух мига	<ul style="list-style-type: none"> <li>• Проверете маркуча за отвеждане на отпадъчни газове за запушване.</li> <li>• Бутилката с въглероден диоксид е твърде гореща и поради това е с твърде високо налягане. Поставете уреда заедно с бутилката с въглероден диоксид на по-хладно място, респективно го пазете от слънчево греене.</li> </ul>
Индикацията за повреда Производство на пелети свети	<ul style="list-style-type: none"> <li>• Оставете уреда да се размрази. Проверете филтъра за въглероден диоксид и при необходимост го сменете. След това изпълнете ресет.</li> <li>• Ако повредата се повтаря, сменете бутилката с въглероден диоксид.</li> </ul>

Грешка	Отстраняване
Индикацията за повреда Дозирание на пелети свети	<ul style="list-style-type: none"> <li>● Изключете и включете отново уреда.</li> <li>● Ако индикацията за повреда продължава да свети, свържете се със сервиза.</li> </ul>
Индикацията за повреда Дозирание на пелети мига	<ul style="list-style-type: none"> <li>● Оставете двигателя на приспособлението за дозирание да се охлади. Поставете уреда така, че отдолу да може да преминава въздух в уреда. При необходимост се свържете със сервиза.</li> </ul>
Контролната лампа за захранването с напрежение не свети	<ul style="list-style-type: none"> <li>● Включете мрежовия щепсел в контакта.</li> <li>● Проверете захранването с напрежение в сградата.</li> </ul>
Контролната лампа за сгъстен въздух не свети	<ul style="list-style-type: none"> <li>● Свържете маркуч за сгъстен въздух към уреда.</li> <li>● Отворете спирателния вентил в системата за захранване със сгъстен въздух в сградата.</li> </ul>
Уредът не работи	<ul style="list-style-type: none"> <li>● Проверете контролните лампи и индикациите за повреда.</li> <li>● Изпълнете ресет.</li> </ul>
Слаба ефективност на почистването	<ul style="list-style-type: none"> <li>● Завъртете превключвателя за избор на програма на по-висока степен.</li> <li>● Увеличете налягането на струята.</li> <li>● Проверете нивото на напълване на бутилката с въглероден диоксид.</li> <li>● Не използвайте нагрят бутылка с въглероден диоксид. Пазете бутилката с въглероден диоксид от топлина. Ако температурата на въглеродния диоксид превишава 31 °C, степента на ефективност на производството на пелети намалява значително.</li> <li>● Оставете маркуча за струен материал и струйният пистолет да се размразят, за да отстраните запушванията. След това увеличете налягането на струята.</li> </ul>
Дозирането на пелети е твърде малко	<ul style="list-style-type: none"> <li>● Завъртете превключвателя за избор на програма на по-висока степен.</li> <li>● Сменете филтъра за въглероден диоксид между бутилката с въглероден диоксид и уреда с нов.</li> </ul>
Повтарящи се прекъсвания на струята сух лед	<ul style="list-style-type: none"> <li>● Завъртете превключвателя за избор на програма на по-ниска степен или увеличете налягането на струята.</li> <li>● При запушена струйна дюза: <ul style="list-style-type: none"> <li>a незабавно затворете бутилката с въглероден диоксид.</li> <li>b Оставете уреда да се размразява в продължение на 30 минути.</li> <li>c Увеличете налягането на струята.</li> <li>d Стартирайте уреда със затворена бутилка за въглероден диоксид, за да отстраните остатъци от пелети.</li> </ul> </li> </ul>

### Изпълняване на ресет

1. Натиснете бутона Ресет във вътрешността на уреда с отвертка.  
**Фигура О**

### Смяна на филтъра за въглероден диоксид с нов

#### ВНИМАНИЕ

#### Функционални неизправности

Замърсеният въглероден диоксид може да доведе до функционални неизправности.

Когато работите по филтъра за въглероден диоксид, изключително много внимавайте в уреда да не попаднат замърсявания.

#### ВНИМАНИЕ

#### Функционални неизправности

Функционални повреди вследствие на замърсявания.

След всяко раззивиране или отвинтване на пробката филтърът за въглероден диоксид и медният уплътнителен пръстен трябва да се сменят с нови. Ако това не бъде направено, по филтъра за въглероден диоксид могат да се разтворят частици, които да доведат до функционални повреди.

#### Указание

Филтърът за въглероден диоксид се измива и почиства, щом намиращият се под налягане извод на бутилката се отдели от бутилката за въглероден диоксид. Поради това не е необходима

### периодична смяна на филтъра за въглероден диоксид.

1. Затворете спирателния вентил на бутилката с въглероден диоксид.
2. Работете с уреда на максимална степен в продължение на около 1 минута, за да освободите налягането в маркуча за въглероден диоксид.
3. Отвинтете фланеца с резбово съединение на бутилката с въглероден диоксид.
4. Внимателно отвинтете пробката на фланеца с резбово съединение. При това оставете фланеца с резбово съединение да виси надолу, за да не може да навлезе мръсотия в маркуча за въглероден диоксид.

#### Фигура Р

- ① Фланец с резбово съединение
- ② Филтър за въглероден диоксид
- ③ Меден уплътнителен пръстен
- ④ Затварящ болт
5. Извадете филтъра за въглероден диоксид.
6. Почистете пробката и фланеца с резбово съединение с прахосмукачка.
7. Внимателно натиснете с ръка новия филтър за въглероден диоксид към винтовата пробка.
8. Сменете медния уплътнителен пръстен с нов.
9. Затегнете винтовата пробка, като придържате широкия шестстен на

фланеца с резбово съединение с вилков ключ.

Въртящ момент на затягане: 80 Nm.

### Гаранция

Във всяка държава са валидни издадените от нашия оторизиран дистрибутор гаранционни условия. Евентуални повреди на Вашия уред ще отстраним в рамките на гаранционния срок безплатно, ако се касае за дефект в материалите или производствен дефект. В случай на предявяване на право на гаранция, се обърнете към Вашия дистрибутор или към най-близкия оторизиран сервиз, като представите касовата бележка.  
(Адрес, вж. задната страна)

### Принадлежности

#### ABS клапан за остатъчно налягане

Каталожен номер 2.574-006.0

Необходим при употреба на бутилки с въглероден диоксид с клапан за остатъчно налягане.

## Технически данни

		IB 10/ 8 L2P
<b>Електрическо свързване</b>		
Мрежово напрежение	V	220... 230
Фаза	~	1
Честота	Hz	50...6 0
Присъединителна мощност	kW	1,0
Тип защита		IPX4
Ток на утечка, тип.	mA	<3,5
Предпазен прекъсвач срещу утечен ток	delta I, A	0,03
<b>Извод за сгъстен въздух</b>		
Маркуч за сгъстен въздух, номинален диаметър (мин.)	Цол	0,5
Налягане (макс.)	MPa (bar)	1,0 (10)
Разход на сгъстен въздух, макс.	m <sup>3</sup> / min	0,8
<b>Данни за мощността на уреда</b>		
Налягане на струята, макс.	MPa (bar)	1,0 (10)
Налягане на струята, мин. степен 1	MPa (bar)	0,07 (0,7)
Налягане на струята, мин. степен 2	MPa (bar)	0,14 (1,4)
Налягане на струята, мин. степен 3	MPa (bar)	0,28 (2,8)
Разход на въглероден диоксид	kg/h	20...6 0
Реактивна сила на струйния пистолет, макс.	N	40
<b>Бутилка с въглероден диоксид</b>		
Максимално количество на пълнене	kg	37,5
Диаметър, макс.	mm	220
<b>Условия на заобикалящата среда</b>		
Въздушен обмен	m <sup>3</sup> /h	2000
<b>Размери и тегла</b>		
Типично собствено тегло (без бутилка с въглероден диоксид)	kg	95
Дължина	mm	866
Широчина	mm	443
Височина без бутилка с въглероден диоксид	mm	970
<b>Установени стойности съгласно EN 60335-2-79</b>		
Стойност на вибрацията ръка-рамо	m/s <sup>2</sup>	0,08
Ниво на звуково налягане	dB(A)	95
Ниво на звукова мощност LWA +	dB(A)	115
Неустойчивост KWA		
Запазваме си правото на технически промени.		

## Декларация за съответствие на ЕС

С настоящото декларираме, че посочената по-долу машина по своята концепция и конструкция, както и в пуснатото от нас на пазара изпълнение, съответства на приложимите основни изисквания за безопасност и опазване на здравето, определени в директивите на ЕС. При несъгласуване с нас промяна на машината тази декларация губи своята валидност.  
Продукт: Ice Blaster (уред за почистване със сух лед)  
Тип:  
1.574-xxx (IB 10/8 L2P)

### Приложими директиви на ЕС

2006/42/EO (+2009/127/EO)  
2014/30/EC  
2011/65/EC  
2009/125/EO + 2009/1781

### Приложими хармонизирани стандарты

EN 60335-1  
EN IEC 63000: 2018  
EN 62233: 2008  
EN 55014-1: 2017 + A11: 2020  
EN 55014-2: 2015  
EN 61000-3-2: 2014  
EN 61000-3-3: 2014  
Подписващите лица действат от името и като пълномощници на управителния орган.

  
H. Jenner  
Chairman of the Board of Management

  
S. Reiser  
Director Regulatory Affairs & Certification



Пълномощник по документацията:

S. Reiser  
Alfred Kärcher SE & Co. KG  
Alfred-Kärcher-Str. 28 - 40  
71364 Winnenden (Germany)  
Тел.: +49 7195 14-0  
Факс: +49 7195 14-2212  
Виненден, 2021/02/01

## Sisukord

Üldised juhised .....	174
Sihtotstarbeline kasutamine .....	174
Funktsioon .....	174
Keskonnakaitse .....	174
Ohutusjuhised .....	175
Ohutusseadised .....	176
Lisavarustus ja varuosad .....	176
Tarnekomplekt .....	176
Käsitsemiselemendid .....	176
Käikuvõtmine .....	176
Käsitsemine .....	178
Käituse lõpetamine .....	178
Transport .....	179
Ladustamine .....	179
Hooldus ja jooksevremont .....	179
Abi rikete korral .....	179
Garantii .....	180
Tarvikud .....	180
Tehnilised andmed .....	180
EL vastavusdeklaratsioon .....	181

## Üldised juhised

  Lugege antud originaalkasutusjuhendit enne seadme esmakordset kasutamist ja toimige selle järgi. Hoidke originaalkasutusjuhend hilisemaks kasutamiseks või järgmise omaniku tarbeks alles.

## Sihtotstarbeline kasutamine

- Seadet kasutatakse mustuse eemaldamiseks kuivjäägraanulitega, mida kiirendab õhujuga.
- Kuivjäägraanulid toodetakse seadmes. Selleks on vaja vedelat süsinikdioksiidi sukeltoruga ballooni.
- Seadet ei tohi käitada plahvatusohtlikus ümbruses.
- Kasutuskohas tuleb järgida jaotises „Tehnilised andmed“ täpsustatud minimaalset õhuvahetust.
- Seadme korpuse võib hoolduse eesmärgil eemaldada ainult KÄRCHERi klienditeenindus.

## CO<sub>2</sub> kvaliteet

Probleemivaba töö tagamiseks peab kasutatav süsinikdioksiid vastama vähemalt järgmistele spetsifikatsioonidele:

- Tehniline süsinikdioksiid, klass 2.5 või parem
- Puhtus ≥ 99,5%
- Veesisaldus (H<sub>2</sub>O) ≤ 250 ppm
- NVOC (õli ja rasv) ≤ 2 ppm

## Funktsioon



Süsihappelumi tekib vedelat süsinikdioksiidi rõhku vähendades. Samuti tekkiv gaasiline süsinikdioksiid kantakse töökohast ära heitgaasivooliku kaudu.

Süsihappelumi surutakse seadmes kuivjäägraanuliteks.

Suruõhk jõuab joapüstolisse solenoidklapi kaudu. Õhurõhku reguleerib sisseehitatud rõhu reduktor. Kui joapüstoli päästikut rakendada, avaneb klapp ja õhujuga väljub joapüstolist. Lisaks doseeritakse kuivjäägraanulid doseerimisseadme kaudu õhujooasse.

Kuivjäägraanulid tabavad puhastatavat pinda ja eemaldavad mustuse. -79 °C külmad kuivjäägraanulid tekitavad mustuse ja puhastatava eseme vahel ka termilisi pingeid, mis aitavad samuti mustust eemaldada. Lisaks sellele muutub kuiv jää pealekandmisel kohe gaasiliseks süsinikdioksiidiks, mis võtab seega 700 korda suurema mahu. Kuiva jää sisse tunginud mustus puhutakse selle tagajärjel minema.

## Keskonnakaitse

 Pakkematerjalid on taaskasutatavad.  Utiliseerige pakendid keskkonnasäästlikult.

 Elektrilised ja elektroonilised seadmed sisaldavad väärtuslikke taaskasutatavaid materjale ja sageli koostisosi nagu patareid, akud või õli, mis võivad valed ümberkäämise või vale utiliseerimise korral kujutada potentsiaalset ohtu inimeste tervisele ja keskkonnale. Seadme nõuetekoha-

seks käitamiseks on neid koostisosi siiski vaja. Selle sümboliga tähistatud seadmeid ei tohi utiliseerida koos olmeprügiga.

**Juhised koostisainete kohta (REACH)**  
Aktuaalse info koostisainete kohta leiata aadressilt: [www.kaercher.com/REACH](http://www.kaercher.com/REACH)

## Ohutusjuhised

Seadet tohivad kasutada ainult inimesed, kes on neid kasutusjuhendeid lugenud ja neist aru saanud. Eelkõige tuleb järgida kõiki ohutusnõudeid.

Hoidke neid kasutusjuhendeid nii, et need oleksid operaatorile alati kättesaadavad. Seadme käitaja peab kohapeal läbi viima riskihindamise ja tagama operaatorite juhendamise.

### Ohuastmed

#### ⚠ OHT

• Viide vahetult ähvardavale ohule, mis võib põhjustada raskeid kehavigastusi või lõppeda surmaga.

#### ⚠ HOIATUS

• Viide võimalikule ohtlikule olukorrale, mis võib põhjustada raskeid kehavigastusi või lõppeda surmaga.

#### ⚠ ETTEVAATUS

• Viide võimalikule ohtlikule olukorrale, mis võib põhjustada kergeid vigastusi.

#### TÄHELEPANU

• Viide võimalikule ohtlikule olukorrale, mis võib põhjustada varakahjusid.

### Seadmel olevad sümbolid



**Lendavate kuivjäagraanulite oht.**

Ärge suunake joapüstolit inimestele. Eemaldage kasutuskohast kolmandad isikud ja hoidke neid töö ajal eemal (nt tókete abil). Töö ajal ärge puudutage düüsi ega kuivjääga juga.



**Süsinikdioksiidi tõttu lämbumise oht.**

Töö ajal suureneb töökoha õhu süsinikdioksiidi sisaldus.

Veenduge, et töökohal oleks piisav õhuhetetus.

Asetage heitgaasivoolik näiteks õue, et süsinikdioksiid kedagi ei ohustaks.

Juhis: Süsinikdioksiid on õhust raskem.

Veenduge, et süsinikdioksiid ei satu (voola) alla, näiteks väljastpoolt töökoja alla keldrisse.

Pikemate joatööde jaoks (kauem kui 10 minutit päevas) ja eriti väikestes ruumides (alla 300 m<sup>3</sup>) soovivata kasutada süsinikdioksiidi hoiatusseadet.

Kõrge süsinikdioksiidi taseme tunnused:  
3...5%: Peavalu, kõrge hingamisagedus.  
7...10%: Peavalu, iiveldus, võib-olla teadvusetus.

Nende sümptomite ilmnemisel lülitage seade kohe välja ja minge värske õhu kätte. Enne töö jätkamist parandage ventilatsiooni või kasutage hingamisaparaate.

Süsinikdioksiid on õhust raskem ja koguneb kitsastesse ruumidesse, madalamal

asuvatesse ruumidesse või suletud anumatessse. Veenduge, et töökoht oleks piisavalt ventileeritud.

Järgige süsinikdioksiidi tarnija ohutuskaarti.



**Vigastuste, kahjustuste oht elektrostaatilise laengu tõttu.**  
Puhastatav ese võib puhastusprotsessi käigus saada elektrostaatilise laengu.

Maandage puhastatav ese ja hoidke seda maandatuna, kuni puhastusprotsess on lõpule jõudnud.

**Vigastusoht elektrilöögi tõttu.**

Ärge avage seadet. Seadmel tohib töid läbi viia ainult KÄRCHERI klienditeenindus.



**Vigastuseoht külmapõletuse tõttu.**

Kuivjää temperatuur on -79 °C. Ärge puudutage kuivjää ega seadme külmi osi.



**Vigastusoht ümberkukkuva süsinikdioksiidi pudeli tõttu, lämbumisoht süsinikdioksiidi tõttu**

Kinnitage süsinikdioksiidiballoon kindlalt.



**Vigastusoht kuiva jää graanulite ja ringilendavate mustuseosakeste tõttu.**

Kandke kaitseprille.

**Kuulmiskahjustuste oht.**

Kandke kuulmiskaitset.



**Vigastusoht kuiva jää graanulite ja ringilendavate mustuseosakeste tõttu.**

Kandke standardile EN 511 vastavaid kaitsekindaid.



**Vigastusoht kuiva jää graanulite ja ringilendavate mustuseosakeste tõttu.**

Kandke pikkade varrukatega kaitseriietust.



**Tähelepanu! Võimalikud on püsivad talitlushäired.**

Rasva või õli jäägid segavad

seadmes kuivjäälumete teket. Ärge kasutage süsinikdioksiidiballooni ühendusdetailil ega keermel ega süsinikdioksiidivoolikul märkeid, õli ega muid määrdeaineid.

### Üldised ohutusjuhised

#### ⚠ OHT

**Vigastusoht**

Seade võib tahtmatult käivituda.

Enne seadmel tööd alustamist tõmmake toitepistik pistikupesast välja.

**Vigastusoht**

Kuivjää ja seadme külmad osad võivad nendega kokkupuutel põhjustada külmapõletushaavu.

Kandke külmakaitseriietust või laske enne seadmel töötamist seadmel soojeneda.

Ärge kunagi pange kuiva jääd suhu.

**Vigastusoht**

Kuivjääjuga võib vale kasutamise korral olla ohtlik.

Ärge suunake kuivjääjuga inimestele, loomadele, aktiivsele elektrilisele varustusele ega seadmele endale.

Ärge suunake kuivjääjuga enda või teiste peale nt riiete või jalatsite puhastamiseks.

**Vigastusoht**

Kuivjääjuga võib kergeid esemeid minema viia.

Enne puhastamise alustamist kinnitage kerged esemed oma kohale.

**Lämbumisoht**

Süsinikdioksiidi suurenenud kontsentratsioon hingatavas õhus võib põhjustada lämbumissurma.

Tehke kindlaks, et õhu sisselaskevade läheduses ei esine heitgaasimissioone.

Tagage töökohas piisav ventilatsioon ja veenduge, et heitgaasid oleksid korralikult välja lastud.

⚠ HOIATUS

**Vigastusoht**

Joapüstoli tagasilöögi jõud võib teid tasakaalust välja viia.

Enne päästiku rakendamist leidke kindel koht seisamiseks ja hoidke joapüstolist tugevalt kinni.

**Vigastusoht**

Kuivjäägraanulid ja mustuseosakesed võivad inimesi tabada ja vigastada.

Ärge kasutage seadet, kui teised inimesed on käeulatuses, kui neil pole seljas kaitseriietust.

Ärge kasutage seadet, kui ühendusjuhe või seadme olulised osad on kahjustatud, nt ohutusseadmed, joavahendivoolik, joapüstol.

### Gasiballoonide ohutusjuhised

#### ⚠ OHT

**Lõhkemisoht, lämbumisoht**

Gaasiballoonid võivad puruneda, kui need muutuvad liiga kuumaks või kui need on mehaaniliselt kahjustatud. Süsinikdioksiidi lekkimine võib põhjustada lämbumissurma.

Kaitske gaasiballoone liigse kuumuse, tule, ohtliku korrosiooni, mehaaniliste kahjustuste ja volitamata juurdepääsu eest.

Hoidke gaasiballoone nii, et ükski evakuatsioonitee ei oleks takistatud.

Ärge hoidke gaasiballoone maa-alustes ruumides, treppidel ega treppide juures, koridorides, käikudes ega garaazides.

Ärge hoidke gaasiballoone koos tuleohtlike materjalidega.

Hoidke gaasiballoone püsti.

Kindlustage gaasiballoonid ümbermineku või kukkumise eest.

Enne gaasiballoonide transportimist sulgege ballooni klapp.

Transpordige gaasiballoone balloonikäru või sõidukiga ja kinnitage balloonid kukkumise eest.

Enne gaasiballooni tõstmist tõmmake kaitsekorgist, et kontrollida, kas kaitsekork on kindlalt paigas.

Kasutuskohas kindlustage gaasiballoon ümberkukkumise eest.

Ärge avage ballooni klappi rõhu kontrollimiseks.

Avage ja sulgege ballooni klappi ainult käsitsi ilma tööriistade abita.

Kontrollige, et ballooni klapp / seadmeühenduse kinnitus ei lekiks.

Tööpauside ajal ja töö lõpetamisel sulgege ballooni klapp, et vältida kontrollimatut gaasi väljavoolu.

Tühjendage gaasiballoonid senimaani, kui ballooni sisse jääb väike jääkrõhk, et vältida võõrkehade sissetungimist.

Kui gaasiballoon on jääkrõhuni tühjendatud, siis sulgege enne väljatõmbeseadme lahti keeramist kõigepealt ballooni klapp.

Gaasiballoonis on endiselt märkimisväärne jääkrõhk.

Enne selle tagastamist keerake lukustusmutter ja kaitsekork gaasiballooni külge. Kui gaas voolab välja kontrollimatult, sulgege ballooni klapp. Kui gaasi väljavoolu ei saa peatada, viige balloon õue või lahkuge ruumist, blokeerige juurdepääs ning sisenegruumi ja ventileerige seda alles siis, kui kontsentratsiooni mõõtmine välistab ohu.

### Eeskirjad ja direktiivid

Selle seadme käituse kohta kehtivad Saksa Liitvabariigi järgmised eeskirjad ja direktiivid (tellitavad Carl Heymanns Verlag KG kaudu, Luxemburger Straße 449, 50939 Köln):

- DGUV R 100-500 Töötamine joaseadmetega
- DGUV 113-004 Töötamine kitsastes ruumides
- DGUV 113-004 Kaitseriietuse kasutamine
- DGUV 113-004 Kaitsekinna kasutamine
- DGUV 113-004 Töötamine joaseadmetega
- DGUV 213-056 Gaasihoiatusseade
- VDMA 24389 Kuivjää joaseadmed – ohutusnõuded

### Väljalülitamine hädaolukorras

1. Laske joapüstoli päästik lahti.
2. Pöörake programmilüliti asendisse „0/OFF“.
3. Sulgege süsinikdioksiidiballooni sulgek-lapp.
4. Sulgege suruõhuvarustus.

### Ohutusseadised

#### ⚠ ETTEVAATUS

**Puuduvad või muudetud ohutusseadised**

Ohutusseadised on ette nähtud Teie kaitseks.

Ärge kunagi muutke või hiilige kõrvale ohutusseadistest.

### Kinnitushoob

Kinnitushoob hoiab ära joapüstoli tahtmatu sisselülitamise.

Päästikut saab kasutada ainult siis, kui kinnitushoob on eelnevalt üles tõstetud.

### Lisavarustus ja varuosad

Kasutage ainult originaalvarukuid ja originaalvaruosi, mis tagavad seadme ohutu ja tõrgeteta käituse.

Tarvikute ja varuosade kohta leiate teavet aadressilt [www.kaercher.com](http://www.kaercher.com).

### Kaitseriietus

Täisvaate kaitseprillid, uduvastased, detaili nr: 6 321-208.0

Libisemisvastase profiiliga külmakaitsekin-dad, III kategooria vastavalt standardile EN 511, osa nr: 6 321-210.0

Kuulmiskaitse koos peapaelaga, osa nr: 6 321-207.0

### Tarnekomplekt

Lahtipakkimisel kontrollige, kas pakendi sisu on täielik. Puuduolevate tarvikute või transpordikahjustuste korral teavitage oma edasimüüjat.

### Käsitsemiselemendid

#### Joonis A

- ① Seisupiduriga juhturll
- ② Joavooliku ühendus
- ③ Juhtliini ühendus
- ④ Käsitsemisplokk
- ⑤ Tõukesang
- ⑥ Joapüstoli hoidik
- ⑦ Hoiustamispind
- ⑧ Düüsihoidja
- ⑨ Displei
- ⑩ Programmilüliti
- ⑪ Pelletite doseerimise rikkenäidik – põleb punane tuli: Doseerimisseadme ajamimootor on blokeeritud – vilgub punane tuli: Doseerimisseadme ajamimootor on ülekuumenenud
- ⑫ Pelletitootmise rikkenäidik – põleb punane tuli: Pelletitootmise ajamimootor on blokeeritud
- ⑬ Suruõhutoite rikke teade – põleb punane tuli: Suruõhuvarustusel on liiga madal rõhk – vilgub punaselt: seadme siserõhk on liiga kõrge
- ⑭ Toiteallika märgutuli – põleb roheline tuli: Toiteallikas korras
- ⑮ Suruõhu märgutuli – põleb roheline tuli: Suruõhuvarustus korras.
- ⑯ Joapüstoli rikke teade – põleb kollane tuli: päästik on fikseeritud (nt kaablisidemega) – vilgub kollane tuli: seadmega pole ühendatud joapüstolit
- ⑰ Joadüüs
- ⑱ Joapüstol
- ⑲ Suruõhu/graanulite klahv märgutulega – põleb punane tuli: Suruõhujuga – väljas: Graanulijuga
- ⑳ Päästik
- ㉑ Kinnitushoob
- ㉒ Kinnituskoonus
- ㉓ Joavoolik
- ㉔ Ballooniühendus
- ㉕ Sulgurpolt
- ㉖ Vasest tihendusrõngas
- ㉗ Süsinikdioksiidi filter
- ㉘ Kriviäärrik
- ㉙ Ballooniühenduse tihendusrõngas (tellimisnumber 6.574-316.0)
- ㉚ Sukeltoruga süsinikdioksiidiballoon (ei kuulu tarnekomplekti)
- ㉛ Süsinikdioksiidivoolik
- ㉜ Süsinikdioksiidiballooni kinnitusrihm
- ㉝ Homebase'i hoidesiin
- ㉞ Kummipingutusega vooliku-/kaablihoi-dik

- ㉟ Mootori kaitseüliti lähtestamise ava
- ㊱ Käepide
- ㊲ Suruõhuühendus
- ㊳ Süsinikdioksiidiballooni hoidmispind
- ㊴ Süsinikdioksiidi heitgaasivoolik
- ㊵ Võrgukaabel võrgupistikuga
- ㊶ Joavooliku hoidik
- ㊷ Kondensatsioonivee äravoolukraan

### Displei

**Programmilüliti astmel 1 ... 3:**

#### Joonis B

- ① Joarõhk
- ② Kogu tööaeg
- ③ Klienditeeninduse tähtaeg
- ④ Joaag viimasest lähtestamisest

**Programmilüliti lähtestusasendis:**

#### Joonis C

- ① Joaaja lähtestamiseks vajutage suruõhu/graanulite klahvi
- ② Järgmise klienditeeninduseni jäänud tööaeg
- ③ Joaag viimasest lähtestamisest

### Käikuvõtmine

#### ⚠ OHT

#### Vigastusohu

Kuivjää graanulid võivad kahjustatud komponentidest välja pääseda ja põhjustada vigastusi.

Enne kasutuselevõtmist kontrollige seadme kõigi komponentide, eriti joavooliku, korrasolekut. Asendage kahjustatud sõlmed veatutega. Puhastage määratud sõlmed ja kontrollige, kas need töötavad korralikult.

#### TÄHELEPANU

#### Kahjustusohu

Kondensvett võib seadme korpusest põrandale tilkuda.

Ärge käitage seadet niiskusetundlikul pinnal.

1. Avage äravoolukraan ja laske välja seadmesse kogunenud kondensaatveesi.
2. Sulgege äravoolukraan.
3. Pange seade horisontaalsele, tasasele pinnale.
4. Blokeerige rattad seisupiduritega.
5. Ühendage joavoolik seadme ühendusega.

#### Joonis H

- ① Juhtliin
- ② Äärikmutter
- ③ Juhtliini ühendus
- ④ Joavooliku ühendus
- ⑤ Äärikmutter
- ⑥ Joavoolik
6. Keerake joavooliku äärikmutter lahti ja pingutage seda veidi mutrivõtmega.
7. Ühendage juhtliin seadmega.
8. Keerake juhtliini äärikmutter kinni ja pingutage käsitsi.
9. Pange joapüstol koos kinnituskoonusega seadme hoidikusse.



## △ OHT

### Lämbumisoht

Süsinikdioksiid väljub heitgaasivoolikust. Alates 8 mahuprotsendi kontsentratsioonist hingeõhus põhjustab süsinikdioksiid teadvusekaotuse, hingamise seiskumise ja surma. Töökohta maksimaalne kontsentratsioon on 0,5%. Süsinikdioksiid on õhust raskem ja koguneb süvenditesse, keldritesse ja valamutesse.

Asetage heitgaasivoolik nii, et väljapääsev süsinikdioksiid ei ohustaks kedagi.

**Juhis:** Süsinikdioksiid on õhust raskem. Veenduge, et süsinikdioksiid ei satu (voola) alla, näiteks väljastpoolt töökoja alla keldrisse.

10. Asetage heitgaasivoolik õue või ühendage see imiseadmega.

### Joadüüsi vahetamine

Joapüstoli reaktiivdüüsi saab vahetada, et seadet kohandada vastavalt puhastatava eseme materjalile ja määrdumisastmele.

## △ OHT

### Vigastusohht

Seade võib tahtmatult käivituda ja põhjustada kuivjäädgraanulite joaga vigastusi ja külmapõletusi.

Enne düüsi vahetamist seadke programmi-lüliti asendisse "0/OFF".

## △ HOIATUS

### Vigastusohht

Kohe pärast kasutamist on düüs väga külm ja võib puudutamisel põhjustada külmapõletust.

Enne vahetamist laske düüsil sulada või kandke kaitsekindaid.

### TÄHELEPANU

#### Kahjustusohht

Ärge kasutage seadet, kui joapüstolile pole kinnitatud düüsi.

1. Vajutage vabastamisklahvi alla ja tõmmake joadüüs joapüstolist välja.

#### Joonis D

- ① Joapüstol
- ② Kork
- ③ Joadüüs
- ④ Vabastusnupp

2. Vajutage teine joadüüs joapüstolisse, kuni see fikseerub.

**Juhis:** Joadüüs on õigesti ühendatud, kui tiht ei ulatu enam korpusest välja. Joadüüsi saab pöörata soovitud suunda.

### Suruõhu ühendamine

#### Juhis

Probleemideta töötamiseks peab suruõhu niiskusesisaldus olema madal (suhteline õhuniiskus maksimaalselt 5%, kastepunkt alla 0 °C). Suruõhus ei tohi olla õli, mustust ega võõrkehi.

Suruõhk peab olema kuiv ja õlivaba, vähemalt üks järelejahuti ja üks separaator peavad olema ühendatud kompressorist allavoolu.

Suruõhuvarustus peab olema varustatud kohapealse rõhu redukoriga.

1. Pange isikukaitsevahendid selga.

2. Ühendage suruõhuvoolik seadme suruõhuühendusega.
3. Avage paigaldatud suruõhu sulgeklapp aeglaselt.

### Süsinikdioksiidiballooni ühendamine

Nõuded CO<sub>2</sub>-le<sub>2</sub>-varustusele:

- Sukeltoruga CO<sub>2</sub>-balloon vedela CO<sub>2</sub> eemaldamiseks.

#### Märkus

Sukeltoruga CO<sub>2</sub>-balloonid (mida nimetatakse ka püsttoruks) on tavaliselt tähistatud suure „T“-ga balloonil või ballooni tagaküljel.

Mõnel juhul sümboliseeritakse sukeltoru liiksaks balloonil oleva vertikaalse värvilise triibuga.

- CO<sub>2</sub> kvaliteet peab vastama peatükis „Ettenähtud kasutus“ esitatud teabele.

### TÄHELEPANU

#### Talitluse rikked

CO<sub>2</sub>-ballooni ühenduse jääkrõhuklapp või tagasilöögiklapp balloon takistab nõutava CO<sub>2</sub>-koguse eemaldamist.

Kui kasutatakse jääkrõhuklapiga CO<sub>2</sub>-ballooni, tuleb ballooni ja seadme vahele paigaldada ABS-i jääkrõhuklapp (tellimisnumber 2.574-006.0), mis on saadaval tarvikuna.

#### Joonis E

- ① Jääkrõhuklapita CO<sub>2</sub>-balloon
- ② Jääkrõhuklapiga CO<sub>2</sub>-balloon

Temperatuuri tõustes väheneb pelletite tootmise efektiivsus ja suurem osa süsinikdioksiidi eraldub gaasilisel kujul heitgaasivooliku kaudu. Hoidke süsinikdioksiidiballoone võimalikult jahe-  
das (alla 31 °C) ja kaitske neid töötamise ajal soojuse, päikesekiirguse ja kuumuse eest.

1. Lükake seade tasasele ja stabiilsele pinnale.
2. Rakendage mõlema ratta seisupidur.
3. Avage süsinikdioksiidiballooni mõlemad kinnitusrihmad.
4. Asetage süsinikdioksiidiballoon seadme hoiupinnale.

**Juhis:** Kui süsinikdioksiidiballooni transportitakse balloonikäruga, saab transportikaru pinna esiserva paigutada seadme seisupinnale. Seejärel saab ballooni pöörates kärust seisupinnale viia.

5. Pange mõlemad kinnitusrihmad ümber süsinikdioksiidiballooni, lukustage ja pingutage.

6. Keerake süsinikdioksiidiballooni kaitsekork lahti.

### TÄHELEPANU

#### Võimalikud talitlushäired

Rasva jäägid takistavad seadmes kuivjääd-lume teket.

Kontrollige süsinikdioksiidiballooni ja -vooliku ühendusotsakuid ja keermeid ning vajaduse korral puhastage neid enne seadmega ühendamist.

Veenduge, et ballooni ja ballooniühenduse vahel oleks kahjustamata tihend.

7. Jääkrõhuklapiga balloone puhul paigaldage süsinikdioksiidi ballooni ABS-i jääkrõhuklapp (tellimisnumber 2.574-006.0), mis on saadaval tarvikuna. Järgige eraldi juhendit, mis on adapteriga kaasas.

8. Ühendage ballooniühendus süsinikdioksiidifiltriga süsinikdioksiidiballooni külge. Pidage silmas, et kruviääriku ja süsinikdioksiidi ballooni vahele on sisestatud laitmatu ballooniühenduse tihendusrõngas.

9. Pingutage kruviääriku kitsas äärikmutter liht- või rõngasvõtmega (nt 6.574-337.0) kergelt kinni. Seejuures hoidke laia äärikmutrit lihtvõtmega vastu, et mitte väandata süsinikdioksiidi voolikut.

### TÄHELEPANU

Ärge koormake süsinikdioksiidi voolikut torsioonil (väändel), vastasel juhul võivad tekkida kahjustused.

### Toiteühenduse loomine

## △ OHT

### Vigastusohht elektrilöögi tõttu

Kasutatav pistikupesa peab olema paigaldatud elektriku poolt ja see peab vastama standardile IEC 60364-1.

Seadet tohib ühendada ainult kaitsemaandusega toiteallikaga.

Kasutatav pistikupesa peab olema kergesti ligipääsetav ja põrandast 0,6–1,9 m kõrgusel.

Kasutatav pistikupesa peab olema operaatoreile nähtav.

Seade peab olema kaitstud rikkevoolukaitse-lülitiga, 30 mA.

Enne iga kasutamist kontrollige seadme toitejuhet, et sellel poleks kahjustusi. Ärge kasutage seadet, kui kaabel on kahjustatud. Laske kahjustatud kaabel asendada kvalifitseeritud elektrikul.

Pikenduskaabel peab tagama IPX4 kaitse ja kaabli konstruktsioon peab vastama vähemalt standardile H 07 RN-F 3G1,5.

Sobimatud pikenduskaablid võivad olla ohtlikud. Pikenduskaabli rakendamisel peab see sobima välitingimustes kasutamiseks ning ühendus peab olema kuiv ja maapinnast kõrgemal. Soovitatav on kasutada kaablirulli, mis hoiab pistikupesa põrandast vähemalt 60 mm kõrgusel.

1. Pistke võrgupistik pistikupessa.

### Joaja lähtestamine

Tööaja arvestamiseks saab joaja loenduri enne töö algust nullida.

1. Pöörake programmilüliti lähtestamisasendisse.

#### Joonis F

- ① Järgmise klienditeeninduseni jäänud tööaeg
- ② Joaag viimasest lähtestamisest
- ③ Suruõhu/graanulite klahv

2. Vajutage joapüstolil olevat suruõhu/graanulite klahvi.

Joaaeg nullitakse

## Käsitsemine

### △ OHT

#### Vigastusohht

Ümberingi lendavad kuivjäägraanulid võivad põhjustada vigastusi või külmapõletusi. Ärge suunake joapüstolit inimestele. Eemaldage kasutuskohast kolmandad isikud ja hoidke neid töö ajal eemal (nt tõkete abil). Töö ajal ärge puudutage düüsi ega kuivjää jüga.

1. Viige läbi kõik peatüki „Hooldus ja korrashoid / iga päev enne töö alustamist“ hooldustööd.
2. Sulgege tööpiirkond, et vältida inimeste sisenemist käitamise ajal.

### △ OHT

#### Lämbumisohht

Süsinikdioksiidi tõttu lämbumise oht. Kuivjäägraanulid koosnevad tahkest süsinikdioksiidist. Seadme kasutamisel suureneb töökoha õhu süsinikdioksiidi sisaldus. Asetage heitgaasivoolik näiteks õue, et süsinikdioksiid kedagi ei ohustaks.

**Juhis:** Süsinikdioksiid on õhust raskem. Veenduge, et süsinikdioksiid ei satu (voola) alla, näiteks väljastpoolt töökoja alla keldrisse.

Pikemate joatööde jaoks (kauem kui 10 minutit päevas) ja eriti väikestes ruumides (alla 300 m<sup>3</sup>) soovitame kasutada süsinikdioksiidi hoiatusseadet.

Kõrge süsinikdioksiidi kontsentratsiooni tunnused hingatavas õhus:

3...5%: Peavalu, kõrge hingamissagedus.  
7...10%: Peavalu, iiveldus, võib-olla teadvusetus.

Kui need märgid esimest korda ilmnevad, lülitage seade kohe välja ja minge värske õhu kätte. Enne töö jätkamist parandage kindlasti ventilatsiooni või kasutage hingamisaparaate.

Järgige süsinikdioksiidi tarnija ohutuskaarti.

#### Oht tervist ohustavate ainete tõttu.

Puhastatavalt esemelt eemaldatud ained keeratakse tolmuna üles.

Kui puhastamise käigus võib tekkida kahjulikku tolmu, järgige asjakohaseid ohutusmeetmeid.

#### Plahvatusohht

Raudoksiidi ja kergmetallitolmu segu võib ebasoodsates tingimustes süttida ja tekitada intensiivset kuumust.

Ärge kunagi töodelge samal ajal kergmetalle ja rauasisaldusega osi.

Enne teise materjaliga töötamist puhastage tööpiirkond ja väljatõmbeseade.

3. Kui töötate kitsastes ruumides, veenduge, et õhuvahetus oleks piisav, et hoida ruumiõhu süsinikdioksiidi kontsentratsioon ohtlikust madalamal.

4. Kinnitage kerged puhastavad objektid.

### △ OHT

#### Elektrostaatilise laengu vabanemise oht

Puhastatav ese võib puhastusprotsessi käigus saada elektrostaatilise laengu. Järgnev laengu vabanemine võib põhjustada vigastusi ja elektroonilised sõlmed võivad viga saada.

Maandage puhastatav ese ja hoidke seda puhastamise ajal maandatuna.

5. Maandage puhastusobjekt elektriliselt.
6. Kandke kaitserietust, kaitsekindaid, tihedalt paigaldatavaid prille ja kuulmiskaitsevahendeid.
7. Aktiveerige suruõhuvarustus.
8. Avage süsinikdioksiidiballooni sulgelapp.
9. Pöörake programmilüliti astmele 3.

#### Joonis G

- ① Programmilüliti
- ② Aste 1
- ③ Aste 2
- ④ Aste 3
- ⑤ Reset

10. Valige kindel koht seismiseks ja võtke kindel poos, et joapüstoli tagasilöögi jõud teid tasakaalust välja ei viiks.

## Puhastus kuivjäägraanulitega

1. Valige suruõhu/graanulite klahvi abil käitus graanulijoaga. (Kontrolltuli ei tohi süttida.)

#### Joonis I

- ① Suruõhu/graanulite klahv märgutulega põleb punane tuli: Suruõhujuga väljas: Graanulijuga
2. Seadke paigaldatud rõhu reduktori joarõhk soovitud väärtusele. Maksimaalne rõhk: 10 bar. Minimaalne rõhk:
  - Aste 1: 0,7 bar
  - Aste 2: 1,4 bar
  - Aste 3: 2,8 bar

#### Märkus

Displeil näidatakse rõhku. Kui minimaalset rõhku ei saavutata või maksimaalne rõhk ületatakse, teade vilgub.

3. Suunake joapüstol oma kehast eemale.
4. Lükake joapüstoli kinnitushoob ülespoole ja aktiveerige samal ajal päästik.

#### Joonis K

- ① Kinnitushoob
- ② Päästik
- ③ Töötuli

Töötuli süttib samal ajal graanulite tootmise algusega.

5. Oodake, kuni graanulijuga kasvab.

#### TÄHELEPANU

Ärge kunagi kasutage seadet ilma süsinikdioksiidiballoonita ega tühja süsinikdioksiidiballooniga.

Valige programmilülitiga kõrgem aste või vahetage süsinikdioksiidiballooni, kui pärast 5-minutist joaage ei tule joapüstolist välja graanuleid.

6. Vajadusel keerake programmilüliti tagasi astmele 2 või 1.

#### TÄHELEPANU

#### Kahjustusohht

Jämedad graanulid võivad välja tulla.

Kõigepealt kontrollige puhastustulemust silma alt varjatud kohas, et vältida kahjustusi.

#### Märkus

Kui kuivjääjuga katkeb, suurendage joarõhku või seadke programmi valikulüliti madalamale tasemele.

7. Suunake graanulijuga puhastatava objekt poole ja eemaldage mustus joaga.
8. Laske päästik lahti. Graanulijuga peatub. Töötuli kustub 30 sekundi pärast.
9. Pange joapüstol koos kinnituskoonusega seadme hoidikusse.

#### Joonis J

- ① Hoidik
- ② Kinnituskoonus
- ③ Joapüstol

10. Sulgege süsinikdioksiidiballooni sulgurventiil, kui tööpaus kestab kauem kui 30 minutit.

## Suruõhk ilma graanulijoata

Lahtise mustuse saab suruõhuga eemaldada ilma kuivjäägraanuliteta.

1. Valige suruõhu/graanulite klahvi abil käitus suruõhuga. (Kontrolltuli peab põlema punaselt.)

#### Joonis I

- ① Suruõhu/graanulite klahv märgutulega põleb punane tuli: Suruõhujuga väljas: Graanulijuga
2. Lükake joapüstoli kinnitushoob ülespoole ja aktiveerige samal ajal päästik.

#### Joonis K

- ① Kinnitushoob
  - ② Päästik
  - ③ Töötuli
- Suruõhk voolab düüsist välja ja töötuli põleb.
3. Suunake suruõhujuga puhastatava objekt poole ja eemaldage mustus.
  4. Laske päästik lahti. Suruõhujuga seiskub. Töötuli kustub 30 sekundi pärast.
  5. Pange joapüstol koos kinnituskoonusega seadme hoidikusse.
  6. Sulgege süsinikdioksiidiballooni sulgurventiil, kui tööpaus kestab kauem kui 30 minutit.

## Käituse lõpetamine

1. Laske joapüstoli päästik lahti.
2. Sulgege süsinikdioksiidiballooni sulgelapp.
3. Rakendage joapüstoli päästik, kuni pelleteid enam ei välju.
4. Pöörake programmilüliti astmele 1.
5. Sulgege suruõhuvarustus.
6. Rakendage joapüstoli päästikut, kuni suruõhk on seadmest välja pääsenud.
7. Pöörake programmilüliti asendisse „0/OFF“.
8. Tõmmake võrgupistik pistikupesast välja.
9. Kerige toitejuhe kokku, riputage see vooliku-/kaablihoidikule ja kinnitage kummipinguti abil.

#### Joonis L

- ① Võrgukaabel
  - ② Vooliku-/kaablihoidik
  - ③ Kummipinguti
  - ④ Heitgaasivoolik
10. Eraldage suruõhuvoolik seadmest.

11. Kerige heitgaasivoolik kokku, riputage see vooliku-/kaablihooldikule ja kinnitage see kummipinguti abil.
12. Kerige joavahendivoolik kokku ja riputage see joavahendivooliku hooldikule.
13. Pange joapüstol koos koonusega seadme hooldikusse.

## Transport

### △ ETTEVAATUS

#### Õnnetus- ja vigastusohht

Järgige transportimisel ja ladustamisel seadme kaalu, vt peatükki „Tehnilised andmed“.

### TÄHELEPANU

#### Kahjustusohht

Mootoriõli võib horisontaalselt transportides välja voolata. Hilisem õlipuudus võib järgmise käituse ajal tuua kaasa kahjustusi. Transportiga seadet ainult püstises asendis.

1. Enne transporti viige läbi kõik peatükis „Käituse lõpetamine“ kirjeldatud toimingud.
2. Vabastage rataste seisupidurid ja lükake seadet tõukekäepidemest.
3. Enne sõidukisse laadimist eemaldage seadmest süsinikdioksiidiballoon.
4. Seadet saab tõsta 2 inimest. Kumbki kasutab seadme alaküljel olevat käepidet ja toetab seadet teise käega ülaservast.
5. Sõidukites transportimiseks lukustage rataste seisupidurid ja kinnitage seade pingutusrihmaga.

#### Joonis M

## Ladustamine

### △ ETTEVAATUS

#### Õnnetus- ja vigastusohht

Järgige transportimisel ja ladustamisel seadme kaalu, vt peatükki „Tehnilised andmed“.

Seadet tohib ladustada ainult siseruumides.

### △ OHT

#### Lämbumisoht

Süsinikdioksiid võib koguneda suletud ruumidesse ja põhjustada lämbumissurma.

Süsinikdioksiidiballoone (isegi kui need on seadmega ühendatud) hoidke ainult hästiventileeritavas kohas.

## Hooldus ja jooksevremont

### Hooldusjuhised

Töökindla seadme aluseks on regulaarne hooldus järgmise hooldusplaani järgi. Kasutage eranditult tootja originaal-varuosi või tema soovitatud detaile nagu

- varu- ja kuluosi,
- tarvikuosi,
- käitusaineid,
- puhastusvahendeid.

### △ OHT

#### Õnnetusohht

Seade võib tahtmatult käivituda. Külmad seadmeosad või vedel süsinikdioksiid võivad põhjustada külmumist. Gaasiline süsinikdioksiid võib põhjustada lämbumissurma.

Enne seadmega töötamist viige läbi kõik peatükis „Operatsiooni lõpetamine“ kirjeldatud toimingud. Oodake, kuni seade on soojenenud, või kandke külmakaitseriie-tust. Ärge kunagi pange kuiva jääd suhu.

### TÄHELEPANU

#### Kahjustusohht

Vale puhastusvahendi kasutamine võib seadet ja joapüstolit kahjustada. Ärge kunagi puhastage seadet ega joapüstolit lahustite, bensiini ega õli sisaldavate puhastusvahenditega.

### Hooldusleping

Seadme usaldusväärse käitamise tagamiseks soovitate Teil sõlmida hoolduslepingu. Pöörduge palun oma KÄRCHERI pädeva klienditeeninduse poole.

### Hooldusplaan

#### Iga päev enne käituse algust

1. Kontrollige joavoolikut hoolikalt, et sellel poleks pragusid, volte ega muid kahjustusi. Vooliku pehmed kohad näitavad vooliku sisekülje kulumist. Asendage defektne või kulunud voolik uue voolikuga.
2. Uurige, et elektri kaablid ja pistikud poleks kahjustatud. Laske klienditeenindusel defektsed osad välja vahetada.

#### Iga 100 töötunni järel

1. Kontrollige joavooliku ja seadme ühendusi, et need poleks kahjustatud ega kulunud. Asendage defektne joavoolik uuega, laske seadme defektsed liitmikud klienditeenindusel uutega asendada.

#### Iga 500 töötunni järel või üks kord aastas

1. Laske seadet kontrollida klienditeeninduses.

#### Iga 2 aasta järel

1. Uuendage joavahendivoolikut vähemalt iga 2 aasta tagant.

### Katsed

DGUV R 100-500 järgi tuleb seadmel teostada järgmised kontrollimised asjatundja poolt. Katse tulemused tuleb registreerida katsetunnistusel. Seadme operaator peab katsetunnistuse säilitama kuni järgmise katseni.

#### Pärast enam kui aasta kestnud töökatkestust

1. Kontrollige seadme nõuetekohast seisukorda ja toimimist.

#### Pärast paigalduskoha vahetamist

1. Kontrollige seadme nõuetekohast seisukorda, toimimist ja paigaldust.

#### Pärast remonditööd või muudatust, mis võivad mõjutada tööohutust

1. Kontrollige seadme nõuetekohast seisukorda, toimimist ja paigaldust.

## Abi rikete korral

### △ OHT

#### Õnnetusohht

Seade võib tahtmatult käivituda. Külmad seadmeosad või vedel süsinikdioksiid võivad põhjustada külmumist. Gaasiline süsinikdioksiid võib põhjustada lämbumissurma.

Enne seadmega töötamist viige läbi kõik peatükis „Operatsiooni lõpetamine“ kirjeldatud toimingud. Oodake, kuni seade on soojenenud, või kandke külmakaitseriie-tust. Ärge kunagi pange kuiva jääd suhu.

### TÄHELEPANU

#### Kahjustusohht

Vale puhastusvahendi kasutamine võib seadet ja joapüstolit kahjustada. Ärge kunagi puhastage seadet ega joapüstolit lahustite, bensiini ega õli sisaldavate puhastusvahenditega.

### Häirenäidik

Riketest teavitavad juhtpaneeli märgutuled.

#### Joonis N

- ① Joapüstoli rikke teade
- ② Suruõhutoite rikke teade
- ③ Pelletitootmise rikkenäidik
- ④ Pelletite doseerimise rikkenäidik

### Rikete kõrvaldamine

Riketel on tihti lihtsad põhjused, mille saate ise järgneva ülevaate abil kõrvaldada. Kahtluse korral või siin nimetatud rikke puhul pöörduge palun Kärcheri volitatud klienditeeninduse poole.

Viga	Kõrvaldamine
Joapüstoli rikke indikaator süttib	<ul style="list-style-type: none"> <li>● Ärge rakendage joapüstoli päästikut enne selle sisselülitamist.</li> <li>● Eemaldage joapüstoli päästikult kinnitus.</li> </ul>
Joapüstoli rikke indikaator vilgub	<ul style="list-style-type: none"> <li>● Kontrollige, kas joapüstoli juhtimisliin on seadmega ühendatud.</li> <li>● Kontrollige, et joavahendivooliku juhtimisliin poleks kahjustatud.</li> </ul>
Suruõhuvarustuse rikke indikaator süttib	<ul style="list-style-type: none"> <li>● Suurendage õhurõhku.</li> </ul>
Suruõhuvarustuse rikke indikaator vilgub	<ul style="list-style-type: none"> <li>● Kontrollige heitgaasivooliku ummistumist.</li> <li>● Süsinikdioksiidiballoon on liiga kuum ja seetõttu on sellel liiga kõrge rõhk. Pange seade koos süsinikdioksiidiballooniga jahedamasse kohta või kaitske seda otsese päikesevalguse eest.</li> </ul>

Viga	Kõrvaldamine
<b>Pelletite tootmise rikkenäidik põleb</b>	<ul style="list-style-type: none"> <li>Laske seadmel üles sulada. Kontrollige süsinikdioksiidifiltrit ja vajadusel vahetage see. Seejärel viige läbi lähtestamine.</li> <li>Kui rike kordub, vahetage süsinikdioksiidiballoon välja.</li> </ul>
<b>Pelletite doseerimise rikkenäidik põleb</b>	<ul style="list-style-type: none"> <li>Lülitage seade välja ja jälle sisse.</li> <li>Kui rikkenäidik põleb jätkuvalt, võtke ühendust klienditeenindusega.</li> </ul>
<b>Pelletite doseerimise rikkenäidik vilgub</b>	<ul style="list-style-type: none"> <li>Laske doseerimismootoril maha jahtuda. Paigutage seade nii, et õhk saaks altpoolt seadmesse voolata. Vajadusel pöörduge klienditeeninduse poole.</li> </ul>
<b>Toiteallika märgutuli ei sütti</b>	<ul style="list-style-type: none"> <li>Pistke võrgupistik pistikupesasse.</li> <li>Kontrollige paigaldatud toiteallikat.</li> </ul>
<b>Suruõhu märgutuli ei sütti</b>	<ul style="list-style-type: none"> <li>Ühendage suruõhuvoolik seadmega.</li> <li>Avage paigaldatud suruõhuvarustuse sulgeklapp.</li> </ul>
<b>Seade ei tööta</b>	<ul style="list-style-type: none"> <li>Kontrollige märgutulesid ja rikkeindikaatoreid.</li> <li>Viige läbi lähtestamine.</li> </ul>
<b>Kehv puhastustulemus</b>	<ul style="list-style-type: none"> <li>Pöörake programmilüliti kõrgemale astmele.</li> <li>Suurendage joarõhku.</li> <li>Kontrollige, kas süsinikdioksiidiballoon on täis.</li> <li>Ärge kasutage kuumutatud süsinikdioksiidiballooni. Kaitske süsinikdioksiidiballooni soojuskiirguse eest. Kui süsinikdioksiidi temperatuur on üle 31 °C, langeb pelletite tootmise efektiivsus järsult.</li> <li>Laske ummistuste kõrvaldamiseks joavahendivoolikul ja -püstolil sulada. Seejärel suurendage joa rõhku.</li> </ul>
<b>Pelletite doseerimine liiga vähene</b>	<ul style="list-style-type: none"> <li>Pöörake programmilüliti kõrgemale astmele.</li> <li>Vahetage välja süsinikdioksiidifilter süsinikdioksiidiballooni ja seadme vahel.</li> </ul>
<b>Korduvad katkestused kuivjääjoas</b>	<ul style="list-style-type: none"> <li>Keerake programmilüliti madalamale astmele või suurendage joarõhku.</li> <li>Kui reaktiivdüs on ummistunud: <ul style="list-style-type: none"> <li>a Sulgege kohe süsinikdioksiidiballoon.</li> <li>b Laske seadmel vähemalt 30 minutit sulada.</li> <li>c Suurendage joarõhku.</li> <li>d Käivitage seade suletud süsinikdioksiidiballooniga, et eemaldada pelletite jääke.</li> </ul> </li> </ul>

#### Lähtestamise läbiviimine

- Vajutage kruvikeerajaga seadme sees olevat lähtestusklahvi.

#### Joonis O

#### Süsinikdioksiidifiltri vahetamine

##### TÄHELEPANU

##### Talitluse rikked

Saastunud süsinikdioksiid võib põhjustada talitlushäireid.

Süsinikdioksiidifiltri töötades olge ettevaatlik, et seadmesse ei satuks mustust.

##### TÄHELEPANU

##### Talitluse rikked

Talitusrikked saastumise tõttu.

Sulgurpoldi iga vabastamise või mahakeeramise järel tuleb süsinikdioksiidifilter ja vasest tihendusrõngas uuena asendada. Kui seda ei tehta, võivad osakesed süsinikdioksiidifiltrilt eralduda ja põhjustada talitlushäireid.

##### Märkus

Süsinikdioksiidifiltril teostatakse tagasilõputus ja puhastus kohe, kui rõhu all olev ballooniühendus lahutatakse süsinikdioksiidi balloonist. Süsinikdioksiidifiltri regulaarne väljavahetamine ei ole seetõttu nõutav.

- Sulgege süsinikdioksiidiballooni sulgeklapp.
- Käituge seadet u 1 minut kõrgeimal astmel, et teha süsinikdioksiidivoolik survevabaks.
- Keerake kruviäärrik süsinikdioksiidi balloonilt maha.
- Keerake sulgurpoldi kruviäärrikult ettevaatlikult maha. Seejuures laske kruviäärrik

rikul alla rippuda, et mustus ei saaks tungida süsinikdioksiidi voolikusse.

#### Joonis P

- Kruviäärrik
- Süsinikdioksiidi filter
- Vasest tihendusrõngas
- Sulgurpold
- Võtke süsinikdioksiidi filter välja.
- Tehke sulgurpold ja kruviäärrik tolmumejajaga puhtaks.
- Vajutage uus süsinikdioksiidi filter käega ettevaatlikult sulgurpoldile.
- Asendage vasest tihendusrõngas uuena.
- Pingutage sulgurpold kinni, hoides seejuures lihtvõtit vastu kruviäärriku laia kuuskanti.  
Pingutusmoment: 80 Nm.

#### Garantii

Igas riigis kehtivad meie volitatud müügiesindaja antud garantiitingimused. Seadmel esinevad mistahes rikked kõrvaldame garantiiajal tasuta, kui põhjuseks on materjali- või tootmisviga. Garantiijuhtumil pöörduge ostu tõendava dokumendiga oma edasimüüja või lähima volitatud klienditeeninduse poole.  
(Aadressi vt tagaküljelt)

#### Tarvikud

##### ABS-i jääkrõhuklapp

Tellimisnumber 2 574-006.0

Vajalik jääkrõhuklapiga süsinikdioksiidi balloonide kasutamisel.

#### Tehnilised andmed

	IB 10/ 8 L2P	
<b>Elektriühendus</b>		
Võrgupinge	V	220... 230
Faas	~	1
Sagedus	Hz	50...6 0
Tarbitav võimsus	kW	1,0
Kaitseliik		IPX4
Lekkevool, tüüp.	mA	<3,5
Rikkekaitselüliti	delta I,	0,03 A
<b>Suruõhuühendus</b>		
Suruõhuvooliku nimilaisus (min)	toll	0,5
Rõhk (max)	MPa (bar)	1,0 (10)
Max suruõhu tarbimine	m <sup>3</sup> /min	0,8
<b>Seadme võimsusandmed</b>		
Max joarõhk	MPa (bar)	1,0 (10)
Min joarõhk astmel 1	MPa (bar)	0,07 (0,7)
Min joarõhk astmel 2	MPa (bar)	0,14 (1,4)
Min joarõhk astmel 3	MPa (bar)	0,28 (2,8)
Süsinikdioksiidi tarbimine	kg/h	20...6 0
Joapüstoli tagasilöögi jõud (max)	N	40

IB 10/ 8 L2P		
<b>Sūsinikdioksiidiballoon</b>		
Maksimālais tāitekogus	kg	37,5
Lābimērot, max.	mm	220
<b>Ūmbrustingimused</b>		
Ūhuvahetus	m <sup>3</sup> /h	2000
<b>Mēotmed ja kaalud</b>		
Tūūpiline tōōkaal (ilma sū- sinikdioksiidiballoonita)	kg	95
Pikkus	mm	866
Laius	mm	443
Kōrgus ilma sūsinikdioksiid- diballoonita	mm	970
<b>Kindlakstehtud vāertused EN 60335-2- 79 kohaselt</b>		
Labakāsi-kāsivars vibrat- sioonivāertus	m/s <sup>2</sup>	0,08
Helirōhutase	dB(A)	95
Helivōimsustase LWA + Ebakindlus KWA	dB(A)	115
Ūīgus tehnilisteks muudatusteks.		

## EL vastavusdeklaratsioon

Kāesolevaga deklarēerime, et alljārgnevalt nimetatud masin vastab oma kontseptsiooni ja koostelligi pōhjal ning meie poolt turule vīīdud teostuses EL direktīvide asjaomas-tele pōhilistele ohutus- ja tervisenōuetele. Masinal meiega kooskōlastamata muudatuste teostamisel kaotab kāesolev deklaratsioon kehtivuse.

Toode: Ice Blaster

Tūūp:

1.574-xxx (IB 10/8 L2P)

**Asjaomased EL direktīvid**

2006/42/EŪ (+2009/127/EŪ)

2014/30/EL

2011/65/EL

2009/125/EŪ + 2009/1781

**Kohaldatud ūhtlustatud normid**

EN 60335-1

EN IEC 63000: 2018

EN 62233: 2008

EN 55014-1: 2017 + A11: 2020

EN 55014-2: 2015

EN 61000-3-2: 2014

EN 61000-3-3: 2013

Allakirjutanud tegutsevad juhatuse ūlesanded ja volitusega.

  
H. Jenner  
Chairman of the Board of Management

  
S. Reiser  
Director Regulatory Affairs & Certification

Dokumentatsioonivolinik:

S. Reiser

Alfred Kärcher SE & Co. KG

Alfred-Kärcher-Str. 28 - 40

71364 Winnenden (Germany)

Tel: +49 7195 14-0



Faks: +49 7195 14-2212

Winnenden, 2021/02/01

## Saturs

Vispārīgas norādes .....	181
Noteikumiem atbilstoša lietošana .....	181
Funkcija .....	181
Vides aizsardzība .....	181
Drošības norādes .....	181
Drošības ierīces .....	183
Piederumi un rezerves daļas .....	183
Piegādes apjoms .....	183
Vadības elementi .....	183
Ekspluatācijas uzsākšana .....	183
Apkalpošana .....	184
Ekspluatācijas pabeigšana .....	185
Transportēšana .....	186
Uzglabāšana .....	186
Kopšana un apkope .....	186
Palīdzība traucējumu gadījumā .....	186
Garantija .....	187
Papildaprīkojums .....	187
Tehniskie dati .....	188
ES atbilstības deklarācija .....	188

## Vispārīgas norādes

  Pirms ierīces pirmās lietošanas reizes izlasiet šo lietošanas instrukciju oriģinālvalodā un rīkojieties saskaņā ar to. Saglabājiet lietošanas instrukciju oriģinālvalodā vēlākai izmantošanai vai nodošanai nākamajam īpašniekam.

## Noteikumiem atbilstoša lietošana

- Iekārtu izmanto neīrūmu noņemšanai ar sausā ledus granulām, kuras lielā ātrumā izkļēdē gaisa strūklā.
- Sausā ledus granulas tiek saražotas iekārtā. Tam nepieciešams šķidrās oglekļa dioksīds no iegremdējamā kanāla balona.
- Iekārtu nedrīkst izmantot sprādzienbīstamā vidē.
- Izmantošanas vietā jāievēro minimālā gaisa apmaiņa, kas norādīta sadaļā "Tehniskie dati".
- Iekārtas korpusu tehniskās apkopes nolūkos drīkst noņemt tikai KÄRCHER klientu apkalpošanas centra speciālisti.

## CO<sub>2</sub> kvalitāte

Lai nodrošinātu netraucētu darbību, izmantotajam oglekļa dioksīdam jāatbilst vismaz šādām specifiskācijām:

- Tehniskais oglekļa dioksīds, 2.5 klase vai labāka
- Tīrība ≥ 99,5%
- Ūdens saturs (H<sub>2</sub>O) ≤ 250 ppm
- NVOC (eļļa un tauki) ≤ 2 ppm

## Funkcija

Atbrīvojot šķidro oglekļa dioksīdu tiek saražots oglekļa dioksīda sniegs. Gāzveida oglekļa dioksīds, kas arī rodas šajā procesā, tiek aizvadīts no darba vietas, izmantojot izplūdes gāzu šļūteni.

Oglekļa dioksīda sniegs iekārtā tiek sapsēts sausā ledus granulās.

Saspiestais gaiss strūklās pistolē iekļūst caur magnētisko vārstu. Gaisa spiediens tiek kontrolēts ar objektā esošu spiediena reduktoru. Nospiežot strūklās pistoles sprūda sviru, vārsts atveras un no strūklās pis-

toles izplūst gaisa strūklā. Izmantojot dozēšanas ierīci, gaisa strūklā papildus tiek dozētas sausā ledus granulas.

Sausā ledus granulas atsitās pret tīrāmo virsmu un notīra netīrumus. -79 °C aukstās sausā ledus granulas papildus rada termiskos spriegumus starp netīrumiem un tīrāmo priekšmetu, kas arī veicina netīrumu atbrīvošanos.

Turklāt sausais ledus, nonākot saskarē ar virsmu, uzreiz pārvēršas par gāzveida oglekļa dioksīdu, tādējādi aizņemot 700 reizes lielāku tilpumu. Tā rezultātā tiek aizpūsti netīrumi, kas iekļuvuši sausajā ledū.

## Vides aizsardzība

 Iepakojuma materiālus ir iespējams pārstrādāt atkārtoti. Utilizējiet iepakojumus videi draudzīgā veidā.

 Elektriskās un elektroniskās ierīces satur noderīgus pārstrādājumus materiālus un bieži vien tādas sastāvdaļas kā baterijas, akumulatorus un eļļu, kuras to nepareizas izmantošanas vai neatbilstošas utilizācijas gadījumā var radīt potenciālu apdraudējumu cilvēku veselībai un videi. Tomēr šīs sastāvdaļas ir nepieciešamas ierīces pareizai darbībai. Ierīces, kas apzīmētas ar šo simbolu, nedrīkst izmest kopā ar sadzīves atkritumiem.

## Informācija par sastāvdaļām (REACH)

Aktuālo informāciju par sastāvdaļām atradīsiet: [www.kaercher.com/REACH](http://www.kaercher.com/REACH)

## Drošības norādes

Ar iekārtu drīkst darboties tikai personas, kuras ir izlasījušas un sapratušas šo lietošanas instrukciju. Īpaši jāievēro visi drošības norādījumi.

Uzglabājiet šo lietošanu instrukciju tā, lai tā vienmēr būtu pieejama iekārtas lietotājam. Iekārtas operatoram uz vietas jāveic riska novērtējums un jānodrošina lietotāju instrūēšana.

## Riska pakāpes

### ⚠ BĪSTAMI

- Norāde par tieši draudošām briesmām, kuras izraisa smagas traumas vai nāvi.

### ⚠ BRĪDINĀJUMS

- Norāde par iespējami draudošām briesmām, kuras var izraisīt smagas traumas vai nāvi.

### ⚠ UZMANĪBU

- Norāde uz iespējami bīstamu situāciju, kura var radīt vieglus ievainojumus.

### IEVĒRĪBA

- Norāde par iespējami bīstamu situāciju, kura var radīt materiālos zaudējumus.

## Simboli uz ierīces

 **Bīstamība, ko rada gaisā lidojošas sausā ledus granulas.**

Nevērsiet strūklās pistolē pret cilvēkiem. Uzmaniet, lai trešās personas neatrastos izmantošanas vietas tuvumā, un neatļaujiet tām piekļūvi (piem., izmantojot norobežojumus) darbības laikā. Darbības laikā neaizskariet sprauslu vai sausā ledus strūklā.



## CO<sub>2</sub> Oglekļa dioksīda izraisīts nosmakšanas risks.

Darbības laikā darba vietā palielinās oglekļa dioksīda saturs gaisā.

Darba vietā nodrošiniet pietiekamu gaisa apmaiņu.

Izvadiet izplūdes gāzu šļūteni, piemēram, ārpus telpām, lai oglekļa dioksīds nevienu neapdraudētu.

Norāde: Oglekļa dioksīds ir smagāks par gaisu. Pārliecinieties, ka oglekļa dioksīds neieklūst (neieplūst), piemēram, no ārpusē uz leju pagrabstāvā zem darbnīcas. Strūklošanas darbu veicot ilgāk (ilgāk par 10 minūtēm dienā), un it īpaši mazās telpās (mazākās par 300 m<sup>3</sup>) iesakām izmantot oglekļa dioksīda brīdināšanas ierīci.

Augstas oglekļa dioksīda koncentrācijas pazīmes:

3...5%: Galvassāpes, paaugstināts elpošanas ātrums.

7...10%: Galvassāpes, slikta dūša, iespējams, bezsamaņa.

Parādoties šādām pazīmēm, nekavējoties izslēdziet iekārtu un izejiet svaigā gaisā. Pirms turpināt darbu, uzlabojiet telpas ventilāciju vai izmantojiet elpošanas aizsargierīci.

Oglekļa dioksīds ir smagāks par gaisu un uzkrājas šaurās telpās, zemāk izvietotās telpās vai slēgtās tvertnēs. Darba vietā nodrošiniet pietiekamu vēdināšanu.

Ņemiet vērā oglekļa dioksīda piegādātāja drošības datu lapu.



## Savainošanās risks, elektrostātiskā lādiņa bojājumu risks.

Tīrīšanas laikā tīrāmais objekts var elektrostātiski uzlādēties.

Sazemējiet tīrāmo objektu un uzturiet zemējumu līdz tīrīšanas procesa beigām.

## Strāvas triecienu radīts savainošanās risks.

Neatveriet iekārtas korpusu. Darbus iekārtas iekšpusē drīkst veikt tikai KÄRCHER klientu apkalpošanas centra speciālisti.



## Savainošanās risks, gūstot kriogēnos apdegumus.

Sausā ledus temperatūra ir -79 °C. Neaizskariet sauso ledu un iekārtas aukstās daļas.

## Savainošanās risks, nokrītot oglekļa dioksīda balonam, oglekļa dioksīda izraisīts nosmakšanas risks

Droši nostipriniet oglekļa dioksīda balonu.



## Savainošanās risks, ko rada gaisā lidojošas sausā ledus granulas un netīrumu daļiņas.

Izmantojiet aizsargbrilles.

## Dzirdes bojājumu risks.

Izmantojiet dzirdes aizsardzības līdzekļus.



## Savainošanās risks, ko rada gaisā lidojošas sausā ledus granulas un netīrumu daļiņas.

Izmantojiet aizsargcimdus atbilstoši EN 511 prasībām.



## Savainošanās risks, ko rada gaisā lidojošas sausā ledus granulas un netīrumu daļiņas.

Valkājiet aizsargapģērbu ar garām piedurknēm.



## Uzmanību! Iespējami pastāvīgi darbības traucējumi.

Smērvielu vai eļļas paliekas traucē sausā ledus sniega veidošanos iekārtā. Nelietojiet ziedes, eļļu vai citas smērvielas uz pieslēguma uznavas vai uz oglekļa dioksīda balona vītnes un oglekļa dioksīda šļūtenes.

## Vispārīgi drošības norādījumi

### ⚠ BĪSTAMI

#### Savainošanās risks

Iekārta var sākt negaidīti darboties.

Pirms uzsākat darbus pie iekārtas, izvelciet strāvas tīkla spraudni no kontaktligzdas.

#### Savainošanās risks

Saskarē ar sauso ledu un aukstajām iekārtas daļām var gūt kriogēnus apdegumus.

Pirms uzsākat darbus pie iekārtas, uzvelciet pret aukstumu aizsargājošu apģērbu vai ļaujiet iekārtai sasilt.

Nekad nelieciet sauso ledu mutē.

#### Savainošanās risks

Sausā ledus strūkļa nepareizas lietošanas gadījumā var būt bīstama.

Nevērsiet sausā ledus strūkļu pret personām, dzīvniekiem, aktīvu elektrisko aprīkojumu vai pret pašu iekārtu.

Nevērsiet sausā ledus strūkļu pret sevi vai pret citiem, lai notīrītu apģērbu vai apavus.

#### Savainošanās risks

Sausā ledus strūkļa var aizraut līdzīgi vieglus priekšmetus.

Pirms tīrīšanas darbu sākšanas, nofiksējiet vieglos priekšmetus.

#### Nosmakšanas draudi

Palielināta oglekļa dioksīda koncentrācija elpojamaajā gaisā var izraisīt nāvi nosmakšanas dēļ.

Pārliecinieties, ka gaisa ieplūdes tuvumā nenotiek atgāzu emisija.

Nodrošiniet pietiekamu ventilāciju darba vietā un pārliecinieties, ka izplūdes gāzes tiek pareizi izvadītas.

### ⚠ BRĪDINĀJUMS

#### Savainošanās risks

Strūklas pistoles atgrūšanas spēks var jūs izsist no līdzsvara.

Pirms nospiediet sprūda sviru, atrodiat drošu stāvēšanas pozīciju un stingri turiet strūklas pistoli.

#### Savainošanās risks

Sausā ledus granulas un netīrumu daļiņas var aizskart un savainot cilvēkus.

Nelietojiet iekārtu, ja tās darbības rādiusā atrodas citi cilvēki, izņemot gadījumu, ja apkārtējie nēsā aizsargapģērbu.

Nelietojiet iekārtu, ja ir bojāts kāds pieslēguma vads vai svarīgas iekārtas daļas, piemēram, drošības ierīces, strūklošanas šļūtene, strūklas pistole.

## Drošības norādījumi attiecībā uz gāzes baloniem

### ⚠ BĪSTAMI

#### Pārsprāgšanas risks, nosmakšanas risks

Gāzes baloni var pārsprāgt, ja tie pārāk uzkarst vai ja tie ir mehāniski bojāti. Oglekļa dioksīda noplūde var izraisīt nāvi no nosmakšanas.

Pasargājiet gāzes balonus no pārmērīgas sakaršanas, uguns, bīstamas korozijas, mehāniskiem bojājumiem un neatļautas piekļuves.

Uzglabājiet gāzes balonus tā, lai tie neierobežotu evakuācijas ceļus.

Neuzglabājiet gāzes balonus pazemes telpās, uz kāpnēm un to tuvumā, gaiteņos, ejās un garāžās.

Neuzglabājiet gāzes balonus kopā ar viegli uzliesmojošām vielām.

Gāzes balonus uzglabājiet vertikālā stāvoklī.

Nodrošiniet gāzes balonus pret apgāšanos vai nokrišanu.

Pirms gāzes balonu transportēšanas aizveriet balona vārstu.

Pārvadājiet gāzes balonus ar balonu ratiņiem vai kādu transportlīdzekli, pirms tam nodrošinot balonus pret nokrišanu.

Pirms gāzes balona pacelšanas aizsargvāka, pavelciet to, lai pārbaudītu, vai aizsargvāks ir stingri nostiprināts.

Gāzes balona izmantošanas vietā nodrošiniet to pret apgāšanos.

Neatveriet balona vārstu, lai pārbaudītu spiedienu.

Balona vārstu atveriet un aizveriet tikai ar rokām bez instrumentu palīdzības.

Pārbaudiet, vai balona vārsta / iekārtas pieslēguma vietā nav noplūdes.

Darba pārtraukumu laikā un darba beigās aizveriet balona vārstu, lai novērstu nekontrolētu gāzes izplūšanu.

Iztukšojiet gāzes balonus tikai tik tālu, lai balonā paliktu neliels atlikuma spiediens, kas novērstu svešķermeņu iekļūšanu.

Kad gāzes balons ir iztukšots līdz atlikuma spiedienam, vispirms aizveriet balona vārstu, pirms noskrūvējat gāzes ņemšanas ierīci. Gāzes balonā joprojām ir ievērojams atlikuma spiediens.

Pirms gāzes balona atgriešanas atpakaļ uzskrūvējiet tam noslēguzgriezni un aizsargvāku.

Gāzes nekontrolētas izplūšanas gadījumā aizveriet gāzes vārstu. Ja gāzes izplūšanu nav iespējams apturēt, izvediet balonu ārā vai izejiet no telpas un bloķējiet pieeju; telpā ieejiet un vēdiniet to tikai tad, ja gāzes koncentrācijas mērījums izslēdz bīstamību.

## Noteikumi un direktīvas

Uz šīs iekārtas ekspluatāciju attiecas Vācijas Federatīvajā Republikā spēkā esošie noteikumi un direktīvas (pieejami Carl Heymanns Verlag KG, Luxemburger StraÙe 449, 50939 Köln (Kēlnē)):

- DGV R 100-500 Darbs ar strūklošanas iekārtām
- DGV 113-004 Darbs šaurās telpās

- DGUIV 113-004 Aizsargapgērba lietošana
- DGUIV 113-004 Aizsargcimdu lietošana
- DGUIV 113-004 Darbs ar strūklošanas iekārtām
- DGUIV 213-056 Gāzes signalizators
- VDMA 24389 Sausā ledus strūklošanas iekārtas - drošības prasības

### Izslēgšana ārkārtas situācijā

1. Atļaidiet strūklas pistoles sprūda sviru.
2. Programmas slēdzi pagrieziet pozīcijā "0/OFF".
3. Aizveriet oglekļa dioksīda balona noslēgvārstu.
4. Nobloķējiet saspiestā gaisa padevi.

### Drošības ierīces

#### △ UZMANĪBU

**Atvienotas vai mainītas drošības ierīces**  
Drošības ierīces ir paredzētas jūsu aizsardzībai.  
Nemainiet un neatvienojiet drošības ierīces.

#### Drošības svira

Drošības svira neļauj nejauši nospiest strūklas pistoli.  
Sprūda sviru nospiest iespējams tikai tad, ja pirms tam ir pacelta drošības svira.

### Piederumi un rezerves daļas

Izmantot tikai oriģinālos piederumus un oriģinālās rezerves daļas, jo tie garantē drošu un nevainojamu ierīces darbību.  
Informāciju par piederumiem un rezerves daļām skatīt [www.kaercher.com](http://www.kaercher.com).

#### Aizsargapgērbs

Pilna skata aizsargbrilles, pretaižsvīšanas pārklājums, daļas nr.: 6 321-208,0  
Aizsargcimdi pret aukstumu ar pretslīdes profilu, III kategorija saskaņā ar EN 511 prasībām, daļas nr.: 6 321-210,0  
Dzirdes aizsargaustiņas ar galvas stīpu, daļas nr.: 6 321-207,0

### Piegādes apjoms

Izsaiņojot pārbaudiet, vai saturs ir pilnīgs.  
Ja trūkst piederumi vai transportēšanas laikā radušies bojājumi, lūdzu, informējiet tirgotāju.

### Vadības elementi

#### Attēls A

- ① Ritentiņi ar stāvbremzi
- ② Strūklošanas šļūtenes savienojums
- ③ Vadības līnijas savienojums
- ④ Vadības panelis
- ⑤ Stumšanas rokturis
- ⑥ Strūklas pistoles turētājs
- ⑦ Novietošanas virsmas
- ⑧ Sprauslu novietne
- ⑨ Displejs
- ⑩ Programmas slēdzis
- ⑪ Granulu dozēšanas traucējuma indikācija
  - deg sarkanā krāsā: bloķēts dozēšanas ierīces piedziņas motors
  - mirgo sarkanā krāsā: pārkarsis dozēšanas ierīces piedziņas motors
- ⑫ Granulu ražošanas traucējuma indikācija

– deg sarkanā krāsā: bloķēts granulu ražošanas piedziņas motors

- ⑬ Saspiestā gaisa padeves traucējuma indikācija
  - deg sarkanā krāsā: saspiestā gaisa padevē ir pārāk mazs spiediens
  - mirgo sarkanā krāsā: iekārtas iekšējais spiediens ir pārāk augsts
- ⑭ Strāvas padeves kontrollampina
  - deg zaļā krāsā: strāvas padeve ir kārtībā
- ⑮ Saspiestā gaisa kontrollampina
  - deg zaļā krāsā: saspiestā gaisa padeve ir kārtībā.
- ⑯ Strūklas pistoles traucējuma indikācija
  - deg dzeltenā krāsā: sprūda svira ir nofiksēta (piem., kabeļa atsaite)
  - mirgo dzeltenā krāsā: iekārtai nav pieslēgta strūklas pistole
- ⑰ Strūklas sprausla
- ⑱ Strūklas pistole
- ⑲ Taustiņš 'saspiests gaiss/granulas' ar kontrollampinu
  - deg sarkanā krāsā: saspiestā gaisa strūkla
  - izslēgts: granulu strūkla
- ⑳ Sprūds
- ㉑ Drošības svira
- ㉒ Noturošais konuss
- ㉓ Strūklošanas šļūtene
- ㉔ Balona pieslēgums
- ㉕ Noslēgskrūve
- ㉖ Vara blīvgredzens
- ㉗ Oglekļa dioksīda filtrs
- ㉘ Skrūvējams atloks
- ㉙ Balona pieslēguma blīvgredzens (pasūtījuma numurs 6.574-316.0)
- ㉚ Oglekļa dioksīda iegremdējamā kanāla balons (nav iekļauts piegādes komplektācijā)
- ㉛ Oglekļa dioksīda šļūtene
- ㉜ Oglekļa dioksīda balona satveres siksnas
- ㉝ Pamatstacijas turēšanas sliede
- ㉞ Šļūtenes/kabeļu turētājs ar gumijas sprīgojumu
- ㉟ Atvere motora aizsardzības slēdža atiestatīšanai
- ㊱ Rokturis
- ㊲ Saspiestā gaisa pieslēgums
- ㊳ Oglekļa dioksīda balona novietošanas vieta
- ㊴ Oglekļa dioksīda izplūdes gāzu šļūtene
- ㊵ Tīkla kabelis ar tīkla spraudni
- ㊶ Strūklošanas šļūtenes turētājs
- ㊷ Kondensāta ūdens iztukšošanas krāns

#### Displejs

**Programmas slēdzis 1. ... 3. pakāpe:**  
**Attēls B**

- ① Strūklas spiediens
- ② Kopējais darbības laiks
- ③ Klientu apkalpošanas centra apskate
- ④ Strūklošanas laiks kopš pēdējās atiestatīšanas

**Programmas slēdzis stāvoklī 'Reset':**  
**Attēls C**

- ① Lai atiestatītu strūklošanas laiku, nospieties taustiņu 'saspiests gaiss/granulas'
- ② Atlikušais laiks līdz nākamajai klientu apkalpošanas centra apskatei
- ③ Strūklošanas laiks kopš pēdējās atiestatīšanas

### Eksploatācijas uzsākšana

#### △ BĪSTAMI

#### Savainošanās risks

*Sausā ledus granulas var izkļūt no bojātiem komponentiem un izraisīt savainojumus.*  
*Pirms eksploatācijas uzsākšanas pārbaudiet visu iekārtas komponentu stāvokli, jo īpaši strūklošanas šļūteni. Nomainiet bojātos konstrukciju mezglus un aizstājiet ar nevainojamiem. Notīriet netīros konstrukciju mezglus un pārbaudiet, vai tie darbojas pareizi.*

#### IEVĒRĪBAI

#### Bojājumu risks

*No ierīces korpusa uz grīdas var pilēt kondensāta ūdens.*  
*Nelietojiet iekārtu uz mitrumjūtīgām virsmām.*

1. Atveriet iztukšošanas krānu un iztukšojiet kondensāta ūdeni, kas uzkrājies iekārtā.
2. Aizveriet iztukšošanas krānu.
3. Novietojiet iekārtu uz horizontālas, līdzsvara virsmas.
4. Nobloķējiet ritentiņus ar stāvbremzēm.
5. Savienojiet strūklošanas šļūteni ar iekārtu.

#### Attēls H

- ① Vadības līnija
- ② Uzmavuzgriezni
- ③ Vadības līnijas savienojums
- ④ Strūklošanas šļūtenes savienojums
- ⑤ Uzmavuzgriezni
- ⑥ Strūklošanas šļūtene
6. Uzskrūvējiet strūklošanas šļūtenes uzmavuzgriezni un nedaudz pievelciet to ar uzgriežņu atslēgu.
7. Iespraudiet iekārtā vadības līniju.
8. Uzskrūvējiet vadības līnijas uzmavuzgriezni un pievelciet ar roku.
9. Strūklas pistoli ar noturošo konusu ievietojiet iekārtas turētājā.

#### △ BĪSTAMI

#### Nosmakšanas draudi

*No izplūdes gāzu šļūtenes izplūst oglekļa dioksīds. Sākot ar 8 tilpuma procentu koncentrāciju ieeļpotajā gaisā, oglekļa dioksīds var izraisīt bezsamaņu, elpošanas apstāšanos un nāvi. Maksimālā koncentrācija darba vietā ir 0,5%. Oglekļa dioksīds ir smagāks par gaisu un uzkrājas bedrēs, pagrabos un izlietnēs.*  
*Novietojiet izplūdes gāzu šļūteni tā, lai izplūstošais oglekļa dioksīds nevienu neapdraudētu.*

**Norāde:** Oglekļa dioksīds ir smagāks par gaisu. Pārliedzinieties, ka oglekļa dioksīds neiekļūst (neieplūst), piemēram, no ārpus uz leju pagrabstāvā zem darbnīcas.  
10. Izvaidiet izplūdes gāzu šļūteni ārā vai pievienojiet to nosūkšanas ierīcei.

#### Strūklas sprauslas nomaiņa

Lai iekārtu pielāgotu tīrāmā priekšmeta materiālam un netīrības pakāpei, strūklas pistoles sprauslas iepējams mainīt.

## △ BĪSTAMI

### Savainošanās risks

Iekārta var negaidīti sākt darboties un tādējādi izraisīt traumas un radīt kriegēnus apdegumus no sausā ledus granulu strūklas. Pirms uzsākat sprauslas nomaiņu, iestatiet programmas slēdzi pozīcijā "0/OFF".

## △ BRĪDINĀJUMS

### Savainošanās risks

Uzreiz pēc izmantošanas sprausla ir ļoti auksta, tāpēc, tai pieskaroties, var gūt kriegēnus apdegumus.

Pirms uzsākat sprauslas nomaiņu, ļaujiet tai atkust vai izmantojiet aizsargcimdus.

## IEVĒRĪBAI

### Bojājumu risks

Nelietojiet ierīci, ja strūklas pistolei nav pievienota neviena strūklas sprausla.

1. Nospiediet atbloķēšanas pogu uz leju un izvelciet strūklas sprauslu no strūklas pistoles.

#### Attēls D

- ① Strūklas pistole
- ② Tapa
- ③ Strūklas sprausla
- ④ Atbloķēšanas poga

2. Strūklas pistolē iespiediet citu strūklas sprauslu, līdz tā nofiksējas.

**Norāde:** Strūklas sprausla ir pareizi nofiksējusies, kad tapa vairs nav izvirzīta ārpus korpusa. Strūklas sprauslu var pagriezt vēlamajā virzienā.

## Saspiestā gaisa pieslēgšana

### Norāde

Lai nodrošinātu netraucētu darbību, saspiestajam gaisam jābūt ar zemu mitruma saturu (maksimāli 5% relatīvais gaisa mitrums, rāsas punkts zem 0°C). Saspiestajam gaisam jābūt tīram no eļļām, netīrumiem un svešķermeņiem.

Saspiestajam gaisam jābūt sausam un bez eļļas; pēc kompresora jābūt pieslēgtam vismaz vienam pēdzesētājam un vienam atdalītājam.

Saspiestā gaisa padevei jābūt aprīkotai ar objektā esošu spiediena reduktoru.

1. Uzvelciet individuālos aizsardzības līdzekļus.
2. Savienojiet saspiestā gaisa šļūteni ar iekārtas saspiestā gaisa pieslēguma vietu.
3. Lēnām atveriet objektā esošo saspiestā gaisa noslēgvārstu.

## Oglekļa dioksīda balona pieslēgšana

Prasības CO<sub>2</sub> padevei:

- CO<sub>2</sub> balons ar iegremdējamo kanālu šķidrā CO<sub>2</sub> uzņemšanai.

### Norādījums

CO<sub>2</sub> baloni ar iegremdējamo kanālu (sauktu arī par stāvkānu) parasti ir marķēti ar lielo "T" uz balona vai balona aizmugures. Dažos gadījumos iegremdējamo kanālu simbolizē arī vertikāla krāsas līnija uz balona.

- CO<sub>2</sub> kvalitātei jāatbilst nodaļā "Noteikumiem atbilstoša lietošana" minētajiem datiem.

## IEVĒRĪBAI

### Funkciju traucējumi

Spiediena atlikuma vārsts vai vienvirziena vārsts CO<sub>2</sub> balona pieslēguma vietā kavē nepieciešamā CO<sub>2</sub> daudzuma izvadīšanu. Ja tiek izmantots CO<sub>2</sub> balons ar atlikuma spiediena vārstu, starp balonu un iekārtu jāuzstāda ABS atlikuma spiediena vārsts (pasūtījuma numurs 2.574-006.0), kas pieejams kā papildaprīkojums.

#### Attēls E

- ① CO<sub>2</sub> balons bez atlikuma spiediena vārsta
- ② CO<sub>2</sub> balons ar atlikuma spiediena vārstu

Temperatūrai paaugstinoties, granulu ražošanas efektivitāte samazinās, un caur izplūdes gāzu šļūteni gāzveida formā tiek atbrīvota lielāka oglekļa dioksīda daļa. Uzgabājiet oglekļa dioksīda balonus pēc iespējas vēsākā vietā (zem 31 °C) un ekspluatācijas laikā pasargājiet tos no siltuma, saules starojuma un karstuma.

1. Stumjot novietojiet iekārtu uz līdzenas, stabilas pamatnes.
2. Nospiediet stāvbremzi pie abiem ritenīšiem.
3. Atveriet abas oglekļa dioksīda balona satveres siksnas.
4. Novietojiet oglekļa dioksīda balonu paredzētajā novietošanas vietā uz iekārtas.

**Norāde:** Ja oglekļa dioksīda balons tiek transportēts ar balona ratiņiem, transportēšanas ratiņu grīdas laukuma priekšējo malu iespējams uzlikt uz balona novietošanas vietas iekārtā. Tad balonu no ratiņiem uz novietošanas vietu iespējams pārvietot, to pagriežot.

5. Abas satveres siksnas aplieciet ap oglekļa dioksīda balonu, aizveriet tās un pievelciet.
6. Noskrūvējiet aizsargvāku no oglekļa dioksīda balona.

## IEVĒRĪBAI

### Iespējami darbības traucējumi

Smērvielu paliekas traucē sausā ledus sniega veidošanos iekārtā.

**Pārbaudiet oglekļa dioksīda balona un oglekļa dioksīda šļūtenes pieslēguma uzdevu un vītņi un, ja nepieciešams, notīriet tās pirms pieslēgšanas iekārtai.** Pārliedzinieties, ka starp balonu un balona pieslēguma vietu ir ievietots ne bojāts blīvējums.

7. Baloniem ar atlikuma spiediena vārstu pie oglekļa dioksīda balona jāuzstāda ABS atlikuma spiediena vārsts (pasūtījuma numurs 2.574-006.0), kas pieejams kā papildaprīkojums. Ievērojiet adaptera komplektācijā iekļauto atsevišķo instrukciju.

8. Balona pieslēguma vietu ar oglekļa dioksīda filtru pievienojiet pie oglekļa dioksīda balona. Pārliedzinieties, vai starp skrūvējamo atloku un oglekļa dioksīda balonu ir ievietots nevainojams balona pieslēguma vietas blīvgredzens.

9. Nedaudz pievelciet skrūvējamā atloka šauro šarnīruzgriezni ar atvērto vai gredzenveida uzgriežņu atslēgu (piemēram, 6.574-337.0). Pie tam ar atvērto uzgriežņu atslēgu pieturiet plato šarnīruzgriezni, lai izvairītos no oglekļa dioksīda šļūtenes sagriešanās.

## IEVĒRĪBAI

Nepakļaujiet oglekļa dioksīda šļūteni vērpei (sagriešanai), pretējā gadījumā var rasties bojājumi.

## Tīkla pieslēguma izveide

## △ BĪSTAMI

### Strāvas trieciena radīti savainojuma draudi

Izmantojamās kontaktligzdas uzstādīšana jāveic elektrīķim, un tai jāatbilst IEC 60364-1 prasībām.

Iekārtu drīkst pievienot tikai strāvas padevei ar aizsargzēmējumu.

Izmantotajai kontaktligzdai jābūt viegli pieejamai un jāatrodas 0,6 m - 1,9 m augstumā virs grīdas.

Izmantotajai kontaktligzdai jāatrodas operatora redzeslokā.

Iekārta jāaizsargā ar 30 mA noplūdes strāvas automātisko slēdzi.

Pirms katras iekārtas lietošanas reizes pārbaudiet, vai nav bojāts strāvas tīkla pieslēguma vads. Neizmantojiet iekārtu ar bojātu kabeli. Bojātu kabeli uzticiet nomainīt kvalificētam elektrīķim.

Pagarinātāja kabelim jānodrošina IPX4 aizsardzība, un kabeļa konstrukcijai jāatbilst vismaz H 07 RN-F 3G1,5.

Nepiemēroti pagarinātāji var būt bīstami. Ja tiek izmantots pagarinājuma kabelis tam jābūt piemērotam izmantošanai ārpus telpām, kā arī savienojumam jābūt sausam un jāatrodas virs zemes. Ieteicams izmantot kabeļu spoli, kas notur kontaktligzdu vismaz 60 mm augstumā no zemes.

1. Iespraudiet tīkla spraudni kontaktligzdā.

## Strūklošanas laika atiestatīšana

Lai aprēķinātu strūklošanas laiku, pirms darba sākuma strūklošanas laika skaitītāju var atiestatīt uz 0.

1. Programmas slēdzi pagrieziet pozīcijā "Reset".

#### Attēls F

- ① Atlikušais laiks līdz nākamajai klientu apkalpošanas centra apskatei
  - ② Strūklošanas laiks kopš pēdējās atiestatīšanas
  - ③ Taustiņš 'saspiests gaiss/granulas'
2. Uz strūklas pistoles nospiediet taustiņu 'saspiests gaiss/granulas'.  
Strūklošanas laiks tiek atiestatīts uz 0

## Apkalpošana

## △ BĪSTAMI

### Savainošanās risks

Gaisā lidojošās sausā ledus granulas var izraisīt savainojumus vai radīt kriegēnus apdegumus.

Nevērsiet strūklas pistoli pret cilvēkiem. Uzmaniet, lai trešās personas neatrastos izmantošanas vietas tuvumā, un neatļaujiet



tām piekļuvi (piem., izmantojot norobežojumus) darbības laikā. Darbības laikā neaizskariet sprauslu vai sausā ledus strūklu.

1. Veiciet visus apkopes darbus, kas aprakstīti nodaļā "Kopšana un apkope/katru dienu pirms ekspluatācijas uzsākšanas".
2. Norobežojiet darba zonu, lai nepieļautu cilvēku piekļūšanu ekspluatācijas laikā.

### ⚠ BĪSTAMI

#### Nosmakšanas draudi

Oglekļa dioksīda izraisīts nosmakšanas risks. Sausā ledus granulas sastāv no cieta oglekļa dioksīda. Darbojoties ar iekārtu, darba vietā palielinās oglekļa dioksīda saturs gaisā.

Izvadiet izplūdes gāzu šļūteni, piemēram, ārpus telpām, lai oglekļa dioksīds nevienu neapdraudētu.

**Norāde:** Oglekļa dioksīds ir smagāks par gaisu. Pārliedzinieties, ka oglekļa dioksīds neiekļūst (neieplūst), piemēram, no ārpus uz leju pagrabstāvā zem darbnīcas. Strūklošanas darbu veicot ilgāk (ilgāk par 10 minūtēm dienā), un it īpaši mazās telpās (mazākās par 300 m<sup>3</sup>) iesakām izmantot oglekļa dioksīda brīdināšanas ierīci.

Augstas oglekļa dioksīda koncentrācijas pazīmes ieelpojamajā gaisā:

3...5%: Galvassāpes, paaugstināts elpošanas ātrums.

7...10%: Galvassāpes, slikta dūša, iespējams, bezsamaņa.

Tikko parādās šādas pazīmes, nekavējoties izslēdziet iekārtu un izejiet svaigā gaisā. Pirms turpināt darbu, noteikti uzlabojiet telpas ventilāciju vai izmantojiet elpošanas aizsargierīci.

Nemiet vērā oglekļa dioksīda piegādātāja drošības datu lapu.

#### Bīstamība, ko rada veselībai kaitīgas vielas.

Vielas, kas atdalās no tīrāmā objekta, tiek paceltas gaisā kā putekļi.

Ievērojiet atbilstošos drošības pasākumus, ja tīršanas laikā varētu rasties veselībai kaitīgi putekļi.

#### Sprādzienbīstamība

Dzelzs oksīda un vieglo metālu putekļu maisījums nelabvēlīgos apstākļos var uzliesmot un radīt intensīvu karstumu.

Nekad vienlaikus neapstrādājiet vieglos metālus un dzelzi saturošas daļas.

Ikreiz pirms uzsākat apstrādāt citu materiālu notīriet darba zonu un iesūkšanas ierīci.

3. Strādājot šaurās telpās, gādājiet par pietiekamu gaisa apmaiņu, lai oglekļa dioksīda koncentrāciju telpas gaisā uzturētu zem bīstamās robežvērtības.

4. Vieglus tīrāmos priekšmetus nostipriniet.

### ⚠ BĪSTAMI

#### Elektrostatiskās izlādes bīstamība

Tīršanas laikā tīrāmais objekts var elektrostatiski uzlādēties. Tam sekojošā izlāde var izraisīt savainojumus, kā arī radīt elektronisko konstrukciju mezglu bojājumus. Sazemējiet tīrāmo objektu un uzturiet zemējumu tīršanas procesa laikā.

5. Veiciet tīrāmā objekta elektrisko saņemšanu.
6. Valkājiet aizsargapģērbu, aizsargcimdus, cieši pieguļošas brilles un dzirdes aizsargus.
7. Aktivizējiet saspiestā gaisa padevi.
8. Atveriet oglekļa dioksīda balona noslēgvārstu.
9. Pagrieziet programmas slēdzi uz 3. pakāpi.

#### Attēls G

- ① Programmas slēdzis
  - ② 1. pakāpe
  - ③ 2. pakāpe
  - ④ 3. pakāpe
  - ⑤ Reset (atiestatīt)
10. Izvēlieties stabili vietu stāvēšanai un ienemiet drošu stāju, lai strūklas pistoles atgrūdiens spēks neizsistu jūs no līdzsvara.

#### Tīršana ar sausā ledus granulām

1. Uz taustiņa 'saspiests gaiss/granulas', izvēlieties darbību ar granulām. (Kontrollampīna nedrīkst iedegties.)

#### Attēls I

- ① Taustiņš 'saspiests gaiss/granulas' ar kontrollampīnu deg sarkanā krāsā: saspiestā gaisa strūkļa izslēgts: granulu strūkļa
2. Objektā esošajā spiediena reduktorā iestatiet strūklas spiediena vēlamo vērtību. Maksimālais spiediens: 10 bar. Minimālais spiediens:
  - 1. posms: 0,7 bar
  - 2. posms: 1,4 bar
  - 3. posms: 2,8 bar

#### Norādījums

Spiediens tiek parādīts displejā. Ja nav saņemts minimālais spiediens vai ir pārņemts maksimālais spiediens, rādījums mirgo.

3. Virziet strūklas pistoli prom no ķermeņa.
4. Pabīdiet strūklas pistoles drošības sviru uz augšu un vienlaikus nospiediet sprūda sviru.

#### Attēls K

- ① Drošības svira
  - ② Sprūds
  - ③ Darba apgaismojums
- Vienlaikus ar granulu ražošanu ieslēdzas darba apgaismojums.
5. Pagaidiet, līdz ir izveidojusies granulu strūkļa.

#### IEVĒRĪBA

**Nekad nedarbiniet iekārtu bez oglekļa dioksīda balona vai ar tukšu balonu.** Izmantojiet programmas slēdzi, lai izvēlētos augstāku pakāpi vai nomainiet oglekļa dioksīda balonu, ja pēc 5 minūšu strūklošanas no strūklas pistoles vēl neizplūst granulas.

6. Ja nepieciešams, pagrieziet programmas slēdzi atpakaļ uz 2. vai 1. pakāpi.

#### IEVĒRĪBA

#### Bojājumu risks

Iespējams, ka varētu izplūst rupjas granulas.

Lai izvairītos no bojājumiem, vispirms pārbaudiet tīršanas veiktspēju kādā neuzkrītošā vietā.

#### Norādījums

Ja sausā ledus strūklai ir jūtami pārtraukumi, palieliniet strūklas spiedienu vai ar programmas izvēles slēdzi iestatiet zemāku līmeni.

7. Virziet granulu strūklu uz tīrāmo objektu un ar strūklu notīriet netīrumus.

8. Atlaist sprūdu.

Granulu strūkļa apstājas.

Darba apgaismojums nodziest pēc 30 sekundēm.

9. Strūklas pistoli ar noturošo konusu ievietojiet iekārtas turētājā.

#### Attēls J

- ① Turētājs
  - ② Noturošais konuss
  - ③ Strūklas pistole
10. Ja darba pārtraukums ilgst vairāk par 30 minūtēm, aizveriet oglekļa dioksīda balona noslēgvārstu.

#### Saspiests gaiss bez granulu strūklas

Brīvos netīrumus var notīrīt ar saspiestu gaisu bez sausā ledus granulām.

1. Uz taustiņa 'saspiests gaiss/granulas', izvēlieties darbību ar saspiestu gaisu. (Kontrollampīnai jāiedegas sarkanā krāsā.)

#### Attēls I

- ① Taustiņš 'saspiests gaiss/granulas' ar kontrollampīnu deg sarkanā krāsā: saspiestā gaisa strūkļa izslēgts: granulu strūkļa
2. Pabīdiet strūklas pistoles drošības sviru uz augšu un vienlaikus nospiediet sprūda sviru.

#### Attēls K

- ① Drošības svira
  - ② Sprūds
  - ③ Darba apgaismojums
- Saspiestais gaiss izplūst no strūklas sprauslas, un ir aktīvs darba apgaismojums.
3. Virziet saspiestā gaisa strūklu uz tīrāmo objektu un notīriet netīrumus.
4. Atlaist sprūdu.
- Saspiestā gaisa strūkļa apstājas.
- Darba apgaismojums nodziest pēc 30 sekundēm.
5. Strūklas pistoli ar noturošo konusu ievietojiet iekārtas turētājā.
6. Ja darba pārtraukums ilgst vairāk par 30 minūtēm, aizveriet oglekļa dioksīda balona noslēgvārstu.

#### Ekspluatācijas pabeigšana

1. Atlaidiet strūklas pistoles sprūda sviru.
2. Aizveriet oglekļa dioksīda balona noslēgvārstu.
3. Spiediet strūklas pistoles sprūda sviru, līdz no tās vairs neizplūst granulas.
4. Pagrieziet programmas slēdzi uz 1. pakāpi.
5. Nobloķējiet saspiestā gaisa padevi.

- Spiediet strūkļas pistoles sprūda sviru, līdz saspiestais gaiss no iekārtas ir izplūdis.
- Programmas slēdzi pagrieziet pozīcijā "0/OFF".
- Atvienojiet tīkla spraudni no kontaktligzdas.
- Satiniet tīkla kabeli, pakariet to uz šļūtenes/ kabeļa turētāja un nostipriniet ar gumijas spriegotāju.

#### Attēls L

- Tīkla kabelis
  - Šļūtenes/ kabeļa turētājs
  - Gumijas spriegotājs
  - Izplūdes gāzu šļūtene
- Atvienojiet saspiestā gaisa šļūteni no iekārtas.
  - Satiniet izplūdes gāzu šļūteni, pakariet to uz šļūtenes/ kabeļa turētāja un nostipriniet ar gumijas spriegotāju.
  - Satiniet strūkļošanas šļūteni un pakariet to uz strūkļošanas šļūtenes turētāja.
  - Strūkļas pistoli ar konusu ievietojiet iekārtas turētājā.

## Transportēšana

### △ UZMANĪBU

#### Negadījumu un savainošanās risks

Transportēšanas un uzglabāšanas laikā ņemiet vērā iekārtas svaru, skatiet nodaļu "Tehniskie dati".

### IEVĒRĪBAI

#### Bojājumu risks

Motoreļļa var izplūst, transportējot to horizontāli. Izrietošs eļļas trūkums var izraisīt bojājumus nākamās ekspluatācijas reizē. Transportējiet iekārtu tikai novietotu stāvus.

- Pirms transportēšanas veiciet visas nodaļā "Ekspluatācijas pabeigšana" norādītās darbības.
- Atļaidiet stāvbremzes pie ritentiņiem un stumiet iekārtu, turot aiz stumšanas roktura.
- Pirms ievietošanas transportlīdzeklī no iekārtas izņemiet oglekļa dioksīda balonu.
- Iekārtu var pacelt 2 cilvēki. Katram no viņiem jāizmanto rokturis iekārtas apakšpusē un ar otru roku jāatbalsta iekārta, turot pie augšējās malas.
- Pārvadājot transportlīdzekļos, nobloķējiet stāvbremzes pie ritentiņiem un nostipriniet iekārtu ar spriegošanas siksnu.

#### Attēls M

## Uzglabāšana

### △ UZMANĪBU

#### Negadījumu un savainošanās risks

Transportēšanas un uzglabāšanas laikā ņemiet vērā iekārtas svaru, skatiet nodaļu "Tehniskie dati".

Ierīci drīkst uzglabāt tikai iekštelpās.

### △ BĪSTAMI

#### Nosmakšanas draudi

Oglekļa dioksīds var uzkrāties slēgtās telpās un izraisīt nāvi no nosmakšanas.

Oglekļa dioksīda balonus (pat ja tie ir savienoti ar iekārtu) uzglabājiet tikai labi vēdināmās vietās.

## Kopšana un apkope

### Apkopes norādes

Ekspluatācijai drošas ierīces pamatnosacījums ir regulāra apkope pēc noteikta apkopes plāna.

Izmantojiet tikai ražotāja oriģinālās rezerves daļas vai viņa ieteiktās daļas, piem.,

- rezerves un dilstošās daļas,
- piederumu daļas,
- izejmateriālus,
- tīrīšanas līdzekļus.

### △ BĪSTAMI

#### Negadījumu risks

Ierīce var neapzināti ieslēgties. Aukstas iekārtas daļas vai šķidrums oglekļa dioksīds var radīt apsaldējumus. Gāzveida oglekļa dioksīds var izraisīt nāvi no nosmakšanas.

Pirms uzsākat darbus pie iekārtas, veiciet visas darbības, kas norādītas nodaļā "Ekspluatācijas pabeigšana". Pagaidiet, līdz iekārta ir sasīlusi, vai valkājiet pret aukstumu aizsargājošu apģērbu. Nekad nelieciet sauso ledu mutē.

### IEVĒRĪBAI

#### Bojājumu risks

Nepareiza tīrīšanas līdzekļa izmantošana var radīt iekārtas un strūkļas pistoles bojājumus.

Nekad netīriet iekārtu un strūkļas pistoli ar šķīdinātājiem, benzīnu vai eļļu saturošiem tīrīšanas līdzekļiem.

### Tehniskās apkopes līgums

Lai nodrošinātu iekārtas uzticamu darbību, iesakām noslēgt apkopes līgumu. Sazinieties ar savu atbildīgo KÄRCHER klientu dienestu.

### Apkopes plāns

#### Katru dienu pirms ekspluatācijas uzsākšanas

- Uzmanīgi pārbaudiet, vai strūkļošanas šļūtenei nav plaisu, locījuma vietu un citu bojājumu. Mīkstās vietas šļūtenē norāda uz nolietojumu šļūtenes iekšpusē. Nomainiet bojāto vai nolietoto šļūteni, aizvietojot ar jaunu.
- Pārbaudiet, vai elektriskie kabeļi un spraudņi nav bojāti. Bojāto daļu nomainiet klientu apkalpošanas centrā.

#### Ik pēc 100 darba stundām

- Pārbaudiet, vai strūkļošanas šļūtenes un iekārtas savienojumos nav bojājumu vai nodilumu. Nomainiet bojāto strūkļošanas šļūteni, bojātos iekārtas savienojumus ļaujiet nomainīt klientu apkalpošanas centrā.

#### Ik pēc 500 stundām vai reizi gadā

- Veiciet iekārtas pārbaudi klientu apkalpošanas centrā.

#### Ik pēc 2 gadiem

- Strūkļošanas šļūteni atjaunojiet vismaz reizi 2 gados.

### Pārbaudes

Saskaņā ar Vācijas Avāriju prevencijas noteikumiem DGUV R 100-500, ekspertam pie iekārtas jāveic šādas pārbaudes. Pārbaudes rezultāti jāreģistrē pārbaudes serti-

fikātā. Iekārtas operatoram pārbaudes sertifikāts jāsiglabā līdz nākamajai pārbaudei.

### Pēc vairāk nekā gadu ilga ekspluatācijas pārtraukuma

- Veiciet iekārtas stāvokļa un funkciju pārbaudi.

### Pēc uzstādīšanas vietas maiņas

- Veiciet iekārtas atbilstoša stāvokļa, funkciju un pareizas uzstādīšanas pārbaudi.

### Pēc remonta darbiem vai veiktām izmaiņām, kas varētu ietekmēt ekspluatācijas drošību

- Veiciet iekārtas atbilstoša stāvokļa, funkciju un pareizas uzstādīšanas pārbaudi.

## Palīdzība traucējumu gadījumā

### △ BĪSTAMI

#### Negadījumu risks

Ierīce var neapzināti ieslēgties. Aukstas iekārtas daļas vai šķidrums oglekļa dioksīds var radīt apsaldējumus. Gāzveida oglekļa dioksīds var izraisīt nāvi no nosmakšanas.

Pirms uzsākat darbus pie iekārtas, veiciet visas darbības, kas norādītas nodaļā "Ekspluatācijas pabeigšana". Pagaidiet, līdz iekārta ir sasīlusi, vai valkājiet pret aukstumu aizsargājošu apģērbu. Nekad nelieciet sauso ledu mutē.

### IEVĒRĪBAI

#### Bojājumu risks

Nepareiza tīrīšanas līdzekļa izmantošana var radīt iekārtas un strūkļas pistoles bojājumus.

Nekad netīriet iekārtu un strūkļas pistoli ar šķīdinātājiem, benzīnu vai eļļu saturošiem tīrīšanas līdzekļiem.

### Traucējuma indikācija

Par traucējumiem norāda kontrollampīņas vadības panelī.

#### Attēls N

- Strūkļas pistoles traucējuma indikācija
- Saspiestā gaisa padeves traucējuma indikācija
- Granulu ražošanas traucējuma indikācija
- Granulu dozēšanas traucējuma indikācija

### Traucējumu novēršana

Traucējumu cēloņi bieži vien ir vienkārši un tos ar turpmākā pārskata palīdzību var novērst pašu spēkiem. Šaubu vai šeit nenorādītu traucējumu gadījumā, lūdz, sazinieties ar pilnvaroto Kärcher klientu apkalpošanas centru.

Kļūda	Novēršana
<b>Deg strūklas pistoles traucējuma indikācija</b>	<ul style="list-style-type: none"> <li>● Pirms ieslēgšanas nospiediet strūklas pistoles sprūda sviru.</li> <li>● Noņemiet strūklas pistoles sprūda sviras fiksatoru.</li> </ul>
<b>Mirgo strūklas pistoles traucējuma indikācija</b>	<ul style="list-style-type: none"> <li>● Pārbaudiet, vai strūklas pistoles vadības līnija ir savienota ar iekārtu.</li> <li>● Pārbaudiet, vai nav bojāta strūklošanas šļūtenes vadības līnija.</li> </ul>
<b>Deg saspīestā gaisa padeves traucējuma indikācija</b>	<ul style="list-style-type: none"> <li>● Palieliniet gaisa spiedienu.</li> </ul>
<b>Mirgo saspīestā gaisa padeves traucējuma indikācija</b>	<ul style="list-style-type: none"> <li>● Pārbaudiet, vai izplūdes gāzu šļūtene nav aizsērējusi.</li> <li>● Oglekļa dioksīda balons ir pārāk karsts, un tāpēc tam ir pārāk augsts spiediens. Uzstādiet iekārtu ar oglekļa dioksīda balonu vēsākā vietā vai pasargājiet to no tiešiem saules stariem.</li> </ul>
<b>Deg granulu ražošanas traucējuma indikācija</b>	<ul style="list-style-type: none"> <li>● Ļaujiet ierīcei atkust. Pārbaudiet oglekļa dioksīda filtru un, ja nepieciešams, nomainiet to. Pēc tam veiciet atiestatīšanu.</li> <li>● Ja traucējums atkārtojas atkārtoti, nomainiet oglekļa dioksīda balonu.</li> </ul>
<b>Deg granulu dozēšanas traucējuma indikācija</b>	<ul style="list-style-type: none"> <li>● Izslēdziet un atkal ieslēdziet ierīci.</li> <li>● Ja traucējuma indikācija turpina degt, sazinieties ar klientu apkalpošanas dienestu.</li> </ul>
<b>Mirgo granulu dozēšanas traucējuma indikācija</b>	<ul style="list-style-type: none"> <li>● Ļaujiet dozētāja motoram atdzist. Novietojiet iekārtu tā, lai iekārtā no apakšas varētu ieplūst gaiss. Ja nepieciešams, sazinieties ar klientu apkalpošanas centru.</li> </ul>
<b>Nedeg strāvas padeves kontrollampīņa</b>	<ul style="list-style-type: none"> <li>● Iespraudiet tīkla spraudni kontaktligzdā.</li> <li>● Pārbaudiet objektā esošo strāvas padevi.</li> </ul>
<b>Nedeg saspīestā gaisa kontrollampīņa</b>	<ul style="list-style-type: none"> <li>● Pievienojiet iekārtai saspīestā gaisa šļūteni.</li> <li>● Atveriet noslēgvārstu objektā esošajai saspīestā gaisa padevei.</li> </ul>
<b>Iekārta nedarbojas</b>	<ul style="list-style-type: none"> <li>● Pārbaudiet kontrollampīņas un traucējumu indikatorus.</li> <li>● Veiciet atiestatīšanu.</li> </ul>
<b>Slikta tīrīšanas veikspēja</b>	<ul style="list-style-type: none"> <li>● Pagrieziet programmas slēdzi uz augstāku pakāpi.</li> <li>● Palieliniet strūklas spiedienu.</li> <li>● Pārbaudiet oglekļa dioksīda balona uzpildes līmeni.</li> <li>● Neizmantojiet sakarsušu oglekļa dioksīda balonu. Pasargājiet oglekļa dioksīda balonu no siltuma starojuma. Ja oglekļa dioksīda temperatūra pārsniedz 31 °C, granulu ražošanas efektivitāte strauji pazeminās.</li> <li>● Ļaujiet strūklošanas šļūtenei un strūklas pistolei atkust, lai iztīrītu iespējamus aizsprostojumus. Pēc tam palieliniet strūklas spiedienu.</li> </ul>
<b>Pārāk maza dozētā granulu deva</b>	<ul style="list-style-type: none"> <li>● Pagrieziet programmas slēdzi uz augstāku pakāpi.</li> <li>● Nomainiet oglekļa dioksīda filtru starp oglekļa dioksīda balonu un iekārtu.</li> </ul>
<b>Atkārtoti sausā ledus strūklas pārtraukumi</b>	<ul style="list-style-type: none"> <li>● Pagrieziet programmas slēdzi uz zemāku pakāpi vai palieliniet strūklas spiedienu.</li> <li>● Ja strūklas sprausla ir bloķēta: <ul style="list-style-type: none"> <li>a Nekavējoties aizveriet oglekļa dioksīda balonu.</li> <li>b Ļaujiet iekārtai vismaz 30 minūtes atdzist.</li> <li>c Palieliniet strūklas spiedienu.</li> <li>d Veiciet iekārtas startēšanu ar aizvērtu oglekļa dioksīda balonu, lai atbrīvotos no granulu atlikumiem.</li> </ul> </li> </ul>

#### Atiestatīšanas veikšana

1. Ar skrūvgriezi nospiediet atiestatīšanas 'Reset' taustiņu iekārtas iekšpusē.

#### Attēls O

#### Oglekļa dioksīda filtra nomainīšana

##### IEVĒRĪBAI

##### Funkciju traucējumi

Netīrs oglekļa dioksīds var radīt darbības traucējumus.

Veicot darbus pie oglekļa dioksīda filtra, uzmanieties, lai iekārtā neiekļūtu netīrumi.

##### IEVĒRĪBAI

##### Funkciju traucējumi

Funkciju traucējumi piesārņojuma dēļ.

Katru reizi, atskrūvējot vai noskrūvējot noslēgskrūvi, ir jānomaina oglekļa dioksīda filtrs un vara blīvgredzens. Ja tas nav izdarīts, no oglekļa dioksīda filtra var atdalīties daļiņas un radīt funkciju darbības traucējumus.

##### Norādījumi

Oglekļa dioksīda filtrs tiek izskalots un iztīrīts, tiklīdz zem spiediena esošā balona pieslēguma vieta ir atvienota no oglekļa di-

oksīda balona. Tāpēc regulāra oglekļa dioksīda filtra nomainīšana nav nepieciešama.

1. Aizveriet oglekļa dioksīda balona noslēgvārstu.
2. Darbiniet iekārtu augstākajā pakāpē apmēram 1 minūti, lai oglekļa dioksīda šļūteni atbrīvotu no spiediena.
3. Noskrūvējiet oglekļa dioksīda balona skrūvējamo atloku.
4. Uzmanīgi noskrūvējiet skrūvējamā atloka noslēgskrūvi. To darot, ļaujiet skrūvējamam atlokam nokarāties uz leju, lai novērstu netīrumu iekļūšanu oglekļa dioksīda šļūtenē.

#### Attēls P

- ① Skrūvējams atloks
- ② Oglekļa dioksīda filtrs
- ③ Vara blīvgredzens
- ④ Noslēgskrūve
5. Izņemiet oglekļa dioksīda filtru.
6. Notīriet noslēgskrūvi un skrūvējamo atloku, izmantojot putekļu sūcēju.
7. Uzmanīgi ar roku uzspiediet jauno oglekļa dioksīda filtru pie noslēgskrūves.
8. Nomainiet vara blīvgredzenu.

9. Pievelciet noslēgskrūvi, pieturot skrūvējamā atloka plato sešstūri ar uzgriežņu atslēgu.

Pievilkšanas griezes moments: 80 Nm.

#### Garantija

Katrā valstī ir spēkā mūsu uzņēmuma atbildīgās sabiedrības izdotie garantijas nosacījumi. Garantijas termiņa ietvaros iespējamus Jūsu iekārtas darbības traucējumus mēs novērsīsim bez maksas, ja to cēlonis ir materiāla vai ražošanas defekts. Garantijas remonta nepieciešamības gadījumā ar pirkumu apliecināšanu dokumentu griezieties pie tirgotāja vai tuvākajā pilnvarotajā klientu apkalpošanas dienestā. (Adresi skatīt aizmugurē)

#### Papildaprīkojums

##### ABS atlikuma spiediena vārsts

Pasūtījuma numurs 2.574-006.0

Nepieciešams, izmantojot oglekļa dioksīda balonus ar atlikuma spiediena vārstu.

## Tehniskie dati

		IB 10/ 8 L2P
<b>Strāvas pieslēgums</b>		
Tikla spriegums	V	220... 230
Fāze	~	1
Frekvence	Hz	50...6 0
Pieslēguma jauda	kW	1,0
Drošinātāja veids		IPX4
Noplūdes strāva, tip.	mA	<3,5
Noplūdes strāvas aizsargslēdzis	delta I, A	0,03
<b>Saspiestā gaisa pieslēgums</b>		
Saspiestā gaisa šļūtene, nominālais platums (min.)	Colla	0,5
Spiediens (maks.)	MPa (bar)	1,0 (10)
Saspiestā gaisa patēriņš, maks.	m <sup>3</sup> /min	0,8
<b>Ierīces veiktspējas dati</b>		
Strūklas spiediens, maks.	MPa (bar)	1,0 (10)
Strūklas spiediens, min. 1. pakāpe	MPa (bar)	0,07 (0,7)
Strūklas spiediens, min. 2. pakāpe	MPa (bar)	0,14 (1,4)
Strūklas spiediens, min. 3. pakāpe	MPa (bar)	0,28 (2,8)
Oglekļa dioksīda patēriņš	kg/h	20...6 0
Strūklas pistoles atgrūdieņa spēks, maks.	N	40
<b>Oglekļa dioksīda balons</b>		
Maksimālais uzpildes daudzums	kg	37,5
Diametrs, maks.	mm	220
<b>Vides nosacījumi</b>		
Gaisa apmaiņa	m <sup>3</sup> /h	2000
<b>Izmēri un svars</b>		
Tipiskais ekspluatatīvais svars (bez oglekļa dioksīda balona)	kg	95
Garums	mm	866
Platums	mm	443
Augstums bez oglekļa dioksīda balona	mm	970
<b>Aprēķinātās vērtības saskaņā ar EN 60335-2-79</b>		
Roku-plaukstu vibrācijas vērtība	m/s <sup>2</sup>	0,08
Trokšņa spiediena līmenis	dB(A)	95
Trokšņa intensitātes līmenis LWA + Nedrošības faktors KWA	dB(A)	115
Paturētas tiesības veikt tehniskas izmaiņas.		

## ES atbilstības deklarācija

Ar šo mēs paziņojam, ka turpmāk tekstā minētās iekārtas projekts un konstrukcija, kā arī mūsu izgatavotais modelis atbilst ES

direktīvu drošības un veselības pamatprasībām. Veicot ar mums nesaskaņotas izmaiņas iekārtas uzbūvē, šī deklarācija zaudē savu spēku.

Produkts: Ice Blaster

Tips:

1.574-xxx (IB 10/8 L2P)

**Attiecīgās ES direktīvas**

2006/42/EK (+2009/127/EK)

2014/30/ES

2011/65/ES

2009/125/EK + 2009/1781

**Piemērotie saskaņotie standarti**

EN 60335-1

EN IEC 63000: 2018

EN 62233: 2008

EN 55014-1: 2017 + A11: 2020

EN 55014-2: 2015

EN 61000-3-2: 2014

EN 61000-3-3: 2013

Parakstītāji rīkojas valdes vārdā un ar tās pilnvaru.

  
H. Jenner  
Chairman of the Board of Management

  
S. Reiser  
Director Regulatory Affairs & Certification

Pilnvarotais sagatavot dokumentāciju:

S. Reizers (S. Reiser)

Alfred Kärcher SE & Co. KG

Alfred-Kärcher-Str. 28 - 40

71364 Winnenden (Vācija)

Tālr.: +49 7195 14-0

Fakss: +49 7195 14-2212

Vinendene (Winnenden), 01.02.2021.

## Turinys

Bendrosios nuorodos .....	188
Naudojimas pagal paskirtį .....	188
Veikimas .....	188
Aplinkos apsauga .....	188
Saugos nuorodai .....	189
Saugos įtaimai .....	190
Priedai ir atsarginės dalys .....	190
Tiekimo apimtis.....	190
Valdymo elementai .....	190
Ekspluatavimo pradžia .....	190
Valdymas .....	192
Ekspluatavimo užbaigimas.....	193
Gabenimas .....	193
Laikymas .....	193
Techninė priežiūra ir eksploatacinės parengties užtikrinimas.....	193
Pagalba trikčių atveju .....	193
Garantija .....	194
Priedas .....	194
Techniniai duomenys.....	195
ES atitikties deklaracija .....	195

## Bendrosios nuorodos



Prieš pradėdami naudoti įrenginį, perskaitykite šią originalią naudojimo instrukciją ir elkitės, kaip joje nurodyta. Išsaugokite originalią eksploatacavimo instrukciją, kad galėtumėte vėliau ja pasinaudoti arba perduoti kitam savininkui.

## Naudojimas pagal paskirtį

- Prietaisas naudojamas nešvarumams šalinti sausojo ledo granulėmis, kurias pagreitina oro srovė.
- Sausojo ledo granulės gaminamos prietaise. Tam reikalingas skystasis anglies dioksidas iš baliono su nardinamuju vamzdžiu.
- Prietaisą draudžiama eksploatuoti sprogoje aplinkoje.
- Naudojimo vietoje reikia laikytis minimalios oro cirkuliacijos, nurodytos skyriuje „Techniniai duomenys“.
- Prietaiso korpusą gali nuimti tik KÄRCHER klientų aptarnavimo tarnybos darbuotojai techninės priežiūros tikslais.

## CO<sub>2</sub> kokybė

Siekiant užtikrinti naudojimą be sutrikimų, naudojamas anglies dioksidas turi atitikti šias specifikacijas:

- Techninis anglies dioksidas, 2,5 ar aukštesnės klasės
- Grynumas ≥ 99,5 %
- Vandens kiekis (H<sub>2</sub>O) ≤ 250 ppm
- NLOJ (alyva ir tepalas) ≤ 2 ppm

## Veikimas

Sausasis ledas susidaro garinant skystą anglies dioksidą. Tuo pačiu metu susidarantis dujinis anglies dioksidas pašalinamas iš darbo vietos per išmetimo žarną. Sausasis ledas prietaise suspaudžiamas į sausojo ledo granules.

Suslėgtasis oras patenka į purškimo pistoleto elektromagnetinį vožtuvą. Oro slėgi kontroliuoja vietoje įrengtas slėgio mažinimo vožtuvas. Kai paspaudžiama purškimo pistoleto įjungimo svirtelė, vožtuvas atsidaro, ir oro srovė išeina iš purškimo pistoleto. Papildomai sausojo ledo granulės į oro srovę dozuojamos dozavimo įtaisu. Sausojo ledo granulės atsitrenkia į valomą paviršių ir pašalina nešvarumus. Sausojo ledo granulės, kurių temperatūra yra -79 °C, papildomai sukelia temperatūrinius įtempimus tarp nešvarumų ir valomo objekto, kurie taip pat padeda pašalinti nešvarumus. Be to, purškiamas sausas ledas iš karto pavirsta į dujų pavidalo anglies dioksidą ir taip lemia 700 kartų didesnį tūrį. Taip sausojo ledo atskirti nešvarumai pašalinami nuo valomo paviršiaus.

## Aplinkos apsauga

 Pakuotės medžiagos gali būti perdirbamos. Pakuotės atliekas sutvarkykite tausodami aplinką.

 Elektros ir elektroniniuose prietaisuose būna vertingų perdirbamų medžiagų ir dažnai tokių dalių, su kuriomis netinkamai elgiantis arba netinkamai jas pašalinus gali kilti pavojus žmonių sveikatai ir aplinkai. Tačiau norint tinkamai eksploatuoti įrenginį šios dalys būtinos. Šiuo simboliu pažymėtus įrenginius draudžiama šalinti su buitinėmis atliekomis.

**Pastabos dėl sudėtinųjų medžiagų (REACH)**

Naujausią informaciją apie sudėtinės medžiagas rasite: [www.kaercher.com/REACH](http://www.kaercher.com/REACH)

## Saugos nurodymai

Prietaisą gali valdyti asmenys, kurie perskaitė ir suprato šią naudojimo instrukciją. Ypač reikia laikytis visų saugos nurodymų. Šią naudojimo instrukciją laikykite taip, kad ji nuolat būtų pasiekiamo operatoriui. Prietaiso naudotojas privalo atlikti rizikos vertinimą vietoje ir užtikrinti, kad operatoriai būtų instrukuoti.

### Rizikos lygiai

#### ⚠ PAVOJUS

• Nuoroda dėl tiesioginio pavojaus, galinčio sukelti sunkius kūno sužalojimus ar mirtį.

#### ⚠ ĮSPĖJIMAS

• Nuoroda dėl galimo pavojaus, galinčio sukelti sunkius kūno sužalojimus ar mirtį.

#### ⚠ ATSARGIAI

• Nurodo galimą pavojų, galintį sukelti lengvus sužalojimus.

#### DĖMESIO

• Nuoroda dėl galimo pavojaus, galinčio sukelti materialinius nuostolius.

### Simboliai ant prietaiso



**Pavojus dėl lekiančių sausojo ledo granulių.**

Purškimo pistoleto nenukreipkite į asmenis. Pašalinkite iš naudojimo vietos pašalinius asmenis ir darbo metu laikykite juos atokiau (pvz., naudodami užtvarus). Dirbdami nelieskite antgalio arba sausojo ledo srovės.



**Uždusimo pavojus dėl anglies dioksido.**

Dirbant darbo vietoje didėja anglies dioksido kiekis ore. Pasirūpinkite pakankama

oro cirkuliacija darbo vietoje.

Pavyzdžiui, išmetimo žarną nutieskite į lauką, kad anglies dioksidas niekam nekeltų pavojaus.

Nuoroda: anglies dioksidas yra sunkesnis už orą. Stebėkite, kad anglies dioksidas nepatektų (netekėtų) žemyn, pavyzdžiui, iš išorės į rūšį žemiau dirbtuvės.

Jei su srove dirbate ilgai (ilgiau nei 10 minučių per dieną) ir ypač mažose patalpose (mažesnėse nei 300 m<sup>3</sup>), rekomenduojame nešioti įspėjamąjį anglies dioksido įtaisą. Didelės anglies dioksido koncentracijos požymiai:

3–5 %: galvos skausmas, didelis kvėpavimo dažnis.

7–10 %: galvos skausmas, pykinimas, galbūt sąmonės netekimas.

Pajutę šiuos simptomus, nedelsdami išjunkite prietaisą ir išeikite į gryną orą. Prieš tęsdami darbą, pagerinkite vėdinimo priemones arba naudokite kvėpavimo aparatą. Anglies dioksidas yra sunkesnis už orą ir kaupiasi ankštos, žemai esančiose patalpose arba uždaruose induose. Užtikrinkite, kad darbo vieta būtų pakankamai vėdinama.

Vadovaukitės anglies dioksido tiekėjo saugos duomenų lapu.



**Sužalojimo pavojus, pažeidimo pavojus dėl elektrostatiško krūvio.**

Valant valomas objektas gali elektrostatiškai įsikrauti.

Valomą objektą įžeminkite ir išlaikykite įžeminimą, kol valymo procesas bus baigtas.

**Sužalojimų pavojus dėl elektros smūgio.**

Prietaiso neatidarykite. Prietaiso priežiūros darbus gali atlikti tik KÄRCHER klientų aptarnavimo tarnyba.



**Sužalojimo pavojus nušalus.**

Sausojo ledo temperatūra yra -79 °C. Nelieskite sausojo ledo ir šaltų prietaiso dalių.



**Rizika susižeisti apvirtus anglies dioksido buteliui, Pavojus uždusti dėl anglies dioksido**

Saugiai pritvirtinkite anglies dioksido balioną.



**Sužalojimo pavojus dėl lekiančių sausojo ledo granulių ir purvo dalelių.**

Nešiokite apsauginius akinius.

**Klausos pažeidimo pavojus.**

Naudokite klausos apsaugos priemones.



**Sužalojimo pavojus dėl lekiančių sausojo ledo granulių ir purvo dalelių.**

Mūvėkite apsaugines pirštines pagal EN 511.



**Sužalojimo pavojus dėl lekiančių sausojo ledo granulių ir purvo dalelių.**

Vilkėkite apsauginę aprangą ilgomis rankovėmis.



**Dėmesio! Galimi ilgalaikiai veikimo sutrikimai.**

Tepalo ar alyvos pėdsakai truko susidaryti sausajam ledui prietaise. Nenaudokite tepalo, alyvos ar kitų tepimo medžiagų ant jungiamojo atvamzdžio arba ant anglies dioksido baliono sriegio ir anglies dioksido žarnos.

### Bendrieji saugos nurodymai

#### ⚠ PAVOJUS

##### Sužalojimo pavojus

Prietaisas gali netikėtai pradėti veikti.

Prieš pradėdami dirbti prie prietaiso, ištraukite tinklo kištuką iš kištukinio lizdo.

##### Sužalojimo pavojus

Palietus sausąjį ledą ir šaltas prietaiso dalis galima nušalti.

Prieš pradėdami dirbti prie prietaiso, dėvėkite apsauginius drabužius nuo šalčio arba leiskite prietaisui sušilti.

Niekada nedėkite į burną sausojo ledo.

##### Sužalojimo pavojus

Netinkamai naudojant sausojo ledo srautas gali būti pavojingas.

Sausojo ledo srauto nenukreipkite į asmenis, gyvūnus, veikiančią elektros įrangą arba patį prietaisą.

Sausojo ledo srauto nenukreipkite į save arba kitus asmenis – taip valyti aprangą arba avalynę draudžiama.

##### Sužalojimo pavojus

Sausojo ledo srovė gali nusinešti lengvus daiktus.

Prieš pradėdami valyti, pritvirtinkite lengvus daiktus.

##### Uždusimo pavojus

Jeigu kvėpuojamame ore padidėtų anglies dioksido koncentracija, gresia pavojus uždusti.

Užtikrinkite, kad arti oro įvadų nebūtų jokio išmetamųjų dujų nuotėkio.

Darbo vietoje pasirūpinkite tinkama ventiliacija ir patikrinkite, ar išmetamosios dujos yra tinkamai išleidžiamos.

#### ⚠ ĮSPĖJIMAS

##### Sužalojimo pavojus

Purškimo pistoleto atatranks jėga gali išmušti iš pusiausvyros.

Prieš paspausdami įjungimo svirtelę, raskite saugią stovėjimo vietą ir tvirtai laikykite purškimo pistoletą.

##### Sužalojimo pavojus

Sausojo ledo granulės ir purvo dalelės gali pataikyti į asmenis ir juos sužeisti.

Nenaudokite prietaiso, kai kiti asmenys yra pasiekiami, nebent jie dėvi apsauginius drabužius.

Nenaudokite prietaiso, jei pažeistas jungiamasis laidas arba svarbios prietaiso dalys, pvz., saugos įtaisai, purškiamoji žarna, purškimo pistoletas.

### Dujų balionų naudojimo saugos nurodymai

#### ⚠ PAVOJUS

##### Sprogimo pavojus, uždusimo pavojus

Dujų balionai gali sprogti, jei jie per daug įkaista arba mechaniškai pažeidžiami. Dėl nutekėjusio anglies dioksido galima mirtinai uždusti.

Saugokite dujų balionus nuo per didelio karščio, ugnies, pavojingos korozijos, mechaninių pažeidimų ir neteisėtos prieigos. Laikykite dujų balionus taip, kad nebūtų ribojami evakuacijos keliai.

Nelaikykite dujų balionų požeminėse patalpose, ant laiptų ir prie laiptų, vestibuluose, koridoriuose ir garažuose.

Nelaikykite dujų balionų kartu su degiomis medžiagomis.

Dujų balionus laikykite vertikaliai.

Dujų balionus apsaugokite nuo apvirtimo ar kritimo.

Prieš transportuodami uždarykite dujų baliono vožtuvą.

Dujų balionus gabenkite balionų vežimėliu ar transporto priemone ir apsaugokite balionus nuo kritimo.

Prieš pakeldami dujų balioną, patraukite apsauginį dangtelį ir patikrinkite, ar apsauginis dangtelis tvirtai laikosi.

Naudojimo vietoje apsaugokite dujų balioną, kad jis nenukristų.

Neatidarykite baliono vožtuvo, kad patikrintumėte slėgį.

Atidarykite ir uždarykite baliono vožtuvą tik rankomis, nenaudodami įrankių.

Patikrinkite baliono vožtuvo / prietaiso jungties sandarumą.

Darbo pertraukų metu ir darbo pabaigoje uždarykite baliono vožtuvą, kad išvengtumėte nekontroliuojamo dujų nuotėkio. Dujų balionus ištuštinkite tik tiek, kad balione liktų nedidelis liekamasis slėgis, kuris neleidžia patekti pašalinėms medžiagoms. Ištuštintus dujų balioną iki liekamojo slėgio, prieš atsukdami išleidimo įtaisą, pirmiausia uždarykite baliono vožtuvą. Dujų balione vis dar yra nemažas liekamasis slėgis. Prieš gražindami, užsukite fiksavimo varžlę ir apsauginį dangtelį ant dujų baliono. Jei dujos nekontroliuojamai nuteka, uždarykite baliono vožtuvą. Jei dujų nuotėkio nepavyksta sustabdyti, išneškite balioną į lauką arba išeikite iš patalpos, užrakinkite priegą ir jeikite į patalpą ir ją vėdinkite tik tuo atveju, jei koncentracijos matavimas nerodo pavojaus.

### Taisyklės ir gairės

Šio įrenginio eksploatacijai Vokietijos Federacinėje Respublikoje galioja šios taisyklės ir gairės (galima gauti paprašius „Carl Heymanns Verlag KG“, Luxemburger StraÙe 449, 50939 Köln):

- DGVU R 100-500 Darbas su šratasraučio apdirbimo prietaisu
- DGVU 113-004 Darbas uždaroje patalpose
- DGVU 113-004 Apsauginių drabužių naudojimas
- DGVU 113-004 Apsauginių pirštinių naudojimas
- DGVU 113-004 Darbas su purkštais
- DGVU 213-056 Dujų signalizatoriai
- VDMA 24389 Apdirbimo sausojo ledo srautu įrenginiai - saugos reikalavimai

### Išjungimas nelaimingo atsitikimo atveju

1. Atleiskite purškimo pistoleto įjungimo svirtelę.
2. Programos jungiklį pasukite į padėtį „0/ OFF“.
3. Uždarykite anglies dioksido baliono uždarymo vožtuvą.
4. Uždarykite suslėgtojo oro tiekimą.

### Saugos įtaisai

#### ⚠ ATSARGIAI

**Trūkstanti arba pakeisti saugos įtaisai** Apsauginiai įtaisai garantuoja jūsų saugą. Apsauginius įtaisus modifikuoti ar apeiti draudžiama.

### Apsauginė svirtis

Apsauginė svirtis apsaugo nuo netyčinio purškimo pistoleto įjungimo. Įjungimo svirtelę galima paspausti tik tuo atveju, jei saugos svirtis buvo pakelta iš anksto.

### Priedai ir atsarginės dalys

Naudokite tik originalius priedus ir originalias atsargines dalis – taip užtikrinsite, kad įrenginys veiktų patikimai ir be triukčių. Informaciją apie priedus ir atsargines dalis rasite svetainėje [www.kaercher.com](http://www.kaercher.com).

### Apsauginė apranga

Didelio matomumo apsauginiai akiniai, nerasojančios, dalies Nr.: 6.321-208.0  
Apsauginės nuo šalčio pirštinės su neslystančiu profiliu, III kategorija pagal EN 511, dalies Nr.: 6 321-210.0  
Klausos apsauga su galvos lankeliu, dalies Nr.: 6 321-207.0

### Tiekimo apimtis

Išpakavę patikrinkite, ar yra visos įrenginio detalės. Jei trūksta priedų arba yra transportavimo pažeidimų, praneškite apie tai pardavėjui.

### Valdymo elementai

#### Paveikslas A

- ① Kreipiamasi ratukas su stovėjimo stabdžiu
- ② Purškimo žarnos mova
- ③ Valdymo linijos mova
- ④ Valdymo pultas
- ⑤ Stumiamoji rankena
- ⑥ Purškimo pistoleto laikiklis
- ⑦ Padėjimo paviršius
- ⑧ Purkštukų dėtuve
- ⑨ Ekranas
- ⑩ Programos jungiklis
- ⑪ Triukčių rodytuvas Granulių dozavimas – žiba raudonai: dozavimo įrenginio variklis yra užblokuotas – mirksi raudonai: dozavimo įrenginio variklis yra perkaitęs
- ⑫ Triukčių rodytuvas Granulių generavimo įtaisais – žiba raudonai: Granulių gamybos įtaiso variklis yra užblokuotas
- ⑬ Suslėgtojo oro tiekimo triukčių rodmuo – žiba raudonai: tiekiamo suslėgtojo oro per mažas slėgis – mirksi raudonai: prietaiso vidinis slėgis per didelis
- ⑭ Maitinimo šaltinio kontrolinė lemputė – šviečia žaliai: maitinimo šaltinis tvarkingas
- ⑮ Suslėgtojo oro kontrolinė lemputė – šviečia žaliai: suslėgtojo oro tiekimas tvarkingas.
- ⑯ Purškimo pistoleto triukčių rodmuo – šviečia geltonai: įjungimo svirtelė yra užfiksuota (pvz., laidų tvirtinimo dirželiu) – mirksi geltonai: prie prietaiso nėra prijungta purškimo pistoleto
- ⑰ Purškimo antgalis
- ⑱ Purškimo pistoletas
- ⑲ Suslėgtojo oro / granulių mygtukas su kontroline lempute – žiba raudonai: suslėgtojo oro srovė – išjungta: granulių srovė
- ⑳ Įjungimo svirtelė
- ㉑ Apsauginė svirtis
- ㉒ Laikantysis kūgis
- ㉓ Purškimo žarna
- ㉔ Baliono jungtis
- ㉕ Srieginis aklidangtis
- ㉖ Varinis sandarinimo žiedas
- ㉗ Anglies dioksido filtras
- ㉘ Srieginės jungtis
- ㉙ Baliono jungties tarpiklis (užsakymo numeris 6.574-316.0)
- ㉚ Anglies dioksido balionas su nardinauoju vamzdžiu (į tiekimo rinkinį neįtrauktas)
- ㉛ Anglies dioksido žarna

- ㉜ Anglies dioksido baliono tvirtinimo diržas
- ㉝ „Homepage“ atraminis kreipiklis
- ㉞ Žarnos / kabelio laikiklis su guminiu įtempikliu
- ㉟ Anga, skirta variklio apsauginiam jungikliui gražinti į pradinę padėtį
- ㊱ Rankena
- ㊲ Suslėgtojo oro jungtis
- ㊳ Anglies dioksido baliono pastatymo vieta
- ㊴ Anglies dioksido išmetimo žarna
- ㊵ Tinklo laidas su tinklo kištuku
- ㊶ Purškimo žarnos laikiklis
- ㊷ Kondensacinio vandens išleidimo čiaupas

### Ekranas

#### Programos jungiklis 1–3 lygyje: Paveikslas B

- ① Srovės slėgis
- ② Bendras veikimo laikas
- ③ Klientų aptarnavimo tarnybos terminas
- ④ Purškimo laikas nuo paskutinio atkūrimo

#### Programos jungiklis atkūrimo padėtyje: Paveikslas C

- ① Norėdami iš naujo nustatyti purškimo laiką, paspauskite suspausto oro / granulių mygtuką
- ② Likęs veikimo laikas iki kitos klientų aptarnavimo tarnybos apžiūros
- ③ Purškimo laikas nuo paskutinio atkūrimo

### Eksploatavimo pradžia

#### ⚠ PAVOJUS

#### Sužalojimo pavojus

Sausojo ledo granulės gali patekti iš pažeistų komponentų ir sužeisti. Prieš pradėdami eksploatuoti, patikrinkite visus prietaiso komponentus, ypač purškimo žarną, kad įsitikintumėte, jog jie yra gerai būklės. Pažeistus mazgus pakeiskite nepažeistais. Nuvalykite nešvarius mazgus ir patikrinkite, ar jie tinkamai veikia.

#### DĖMESIO

#### Pažeidimo pavojus

Kondensato vanduo gali lašėti nuo prietaiso korpuso ant grindų. Nenaudokite prietaiso ant drėgmei neatsparaus pagrindo.

1. Atidarykite išleidimo čiaupą ir išleiskite prietaise susikaupusį kondensato vandenį.
2. Uždarykite išleidimo čiaupą.
3. Pastatykite prietaisą ant horizontalaus, lygaus paviršiaus.
4. Užblokuokite kreipiamuosius ratukus stovėjimo stabdžiais.
5. Prijunkite purškimo žarną prie prietaiso movos.

#### Paveikslas H

- ① Valdymo linija
- ② Gaubiamoji veržlė
- ③ Valdymo linijos mova
- ④ Purškimo žarnos mova
- ⑤ Gaubiamoji veržlė
- ⑥ Purškimo žarna

6. Atsukite purškimo žarnos gaubiamąją veržlę ir šiek tiek priveržkite ją veržliarakčiu.
7. Prijunkite valdymo liniją prie prietaiso.
8. Užsukite valdymo linijos gaubiamąją veržlę ir priveržkite rankomis.
9. Purškimo pistoletą su laikinčiuoju kūgiu įstatykite į prietaiso laikiklį.

#### ⚠ PAVOJUS

##### Uždusimo pavojus

*Iš išmetimo žarnos išteka anglies dioksidas. Kai anglies dioksido koncentracija kvėpavimo ore yra 8 tūrio procentai, anglies dioksidas sukelia sąmonės netekimą, kvėpavimo sustojimą ir mirtį. Didžiausia koncentracija darbo vietoje yra 0,5 %. Anglies dioksidas yra sunkesnis už orą ir kaupiasi duobėse, rūsiuose ir įdubose.*

*Išmetimo žarną nutieskite taip, kad nutiesiantis anglies dioksidas nekeltų pavojaus asmenims.*

**Nuoroda:** anglies dioksidas yra sunkesnis už orą. Stebėkite, kad anglies dioksidas nepatektų (netekėtų) žemyn, pavyzdžiui, iš išorės į rūšį žemiau dirbtuvės.

10. Išmetimo žarną nutieskite lauke arba prijunkite prie nusiurbimo įrenginį.

#### Purškimo antgalio keitimas

Purškimo antgalį ant purškimo pistoleto galima pakeisti, siekiant pritaikyti prietaisą prie valomo objekto medžiagos ir nešvarumo laipsnio.

#### ⚠ PAVOJUS

##### Sužalojimo pavojus

*Prietaisas gali netyčia įsijungti ir sužaloti arba sukelti nušalimus sausojo ledo granuliu srove.*

*Prieš keisdami antgalį, programos jungiklį perjunkite į padėtį „0/OFF“.*

#### ⚠ JSPĖJIMAS

##### Sužalojimo pavojus

*Iškart po naudojimo antgalis yra labai šaltas ir, palietus jį galima nušalti.*

*Prieš keisdami leiskite antgaliumi atšilti arba mūvėkite apsaugines pirštines.*

#### DĖMESIO

##### Pažeidimo pavojus

*Nenaudokite prietaiso, jei ant purškimo pistoleto nepritvirtintas purškimo antgalis.*

1. Paspauskite atblokavimo mygtuką žemyn ir ištraukite purškimo antgalį iš purškimo pistoleto.

##### Paveikslas D

- ① Purškimo pistoletas
- ② Kaištis
- ③ Purškimo antgalis
- ④ Atblokavimo mygtukas

2. Kitą purškimo antgalį spauskite į purškimo pistoletą, kol jis užsifiksuos.

**Nuoroda:** purškimo antgalis tinkamai užsifiksavo, kai kaištis nekyšo iš korpuso. Purškimo antgalį galima pasukti norima kryptimi.

#### Suslėgtojo oro tiekimo prijungimas

##### Nuoroda

Kad veiktų be sutrikimų, suslėgtame ore turi būti mažai drėgmės (ne daugiau kaip 5 %

santykinės oro drėgmės, rasos taškas žemiau nei 0 °C). Suslėgtajame ore neturi būti alyvos, purvo ir svetimkūnių.

Suslėgtasis oras turi būti sausas ir be alyvos, bent vienas aušintuvas ir vienas skirtuvas turi būti prijungti už kompresoriaus.

Suslėgtojo oro tiekimo sistemoje užsakovo vietoje turi įrengti slėgio mažinimo vožtuvą.

1. Užsidėkite asmenines apsaugos priemones.
2. Suslėgtojo oro žarną prijunkite prie prietaiso suslėgtojo oro jungties.
3. Lėtai atidarykite užsakovo įrengtą suslėgtojo oro uždarymo vožtuvą.

#### Anglies dioksido baliono prijungimas

Reikalavimai CO<sub>2</sub> tiekimo sistemai:

- CO<sub>2</sub> balionas su nardinamuoju vamzdžiu skystajam CO<sub>2</sub> ištraukti.

#### Pastaba

*CO<sub>2</sub> balionai su nardinamuoju vamzdžiu (dar vadinamu pakėlimo vamzdžiu) paprastai žymimi didžiąja raide „T“ ant baliono arba baliono nugarėlės.*

*Kai kuriais atvejais panardinimo vamzdį papildomai simbolizuoja vertikali spalvota linija ant buteliuko.*

- CO<sub>2</sub> kokybė turi atitikti skyriuje „Numatomasis naudojimas“ pateiktą informaciją.

#### DĖMESIO

##### Funkcinės triktys

*Liekamojo slėgio vožtuvas arba atgalinis vožtuvas kartu su CO<sub>2</sub> balionu neleidžia paimti reikalingo CO<sub>2</sub> kiekio.*

*Jeigu naudojamas CO<sub>2</sub> balionas su liekamojo slėgio vožtuvu, tarp baliono ir įrenginio turi būti sumontuotas ABS liekamojo slėgio vožtuvas (užsakymo numeris 2.574-006.0), kurį galima įsigyti kaip priedą.*

##### Paveikslas E

- ① CO<sub>2</sub> balionas be liekamojo slėgio vožtuvu
- ② CO<sub>2</sub> balionas su liekamojo slėgio vožtuvu

Kylant temperatūrai mažėja granuliu gamybos efektyvumas, didesnė anglies dioksido dalis dujiniu pavidalu išleidžiama per išmetimo žarną. Laikykite anglies dioksido balionus kuo vėšiau (žemesnėje nei 31 °C temperatūroje) ir darbo metu saugokite juos nuo šilumos, saulės spindulių ir karščio.

1. Pastumkite prietaisą ant lygaus, stabilaus pagrindo.
2. Įjunkite stovėjimo stabdį ant abiejų kripiamųjų ratukų.
3. Atsekite abu anglies dioksido baliono tvirtinimo diržus.
4. Anglies dioksido balioną pastatykite ant prietaiso pastatymo vietos.

**Nuoroda:** jei anglies dioksido balionas gabenamas balionų vežimėliu, transportavimo vežimėlio priekinį pagrindą paviršiaus kraštą galima padėti ant prietaiso pastatymo vietos. Tada sukant balioną galima perkelti iš vežimėlio ant pastatymo vietos.

5. Abu tvirtinimo diržus apjuoskite aplink anglies dioksido balioną, užsekite ir priveržkite.

6. Atsukite apsauginį dangtelį nuo anglies dioksido baliono.

#### DĖMESIO

##### Galimi veikimo sutrikimai

*Tepalo pėdsakai trukdo susidaryti sausajam ledui prietaise.*

*Patikrinkite anglies dioksido baliono ir anglies dioksido žarnos jungiamąjį atvamzdį ir sriegį, jei reikia, išvalykite juos prieš prijungdami prie prietaiso.*

*Įsitikinkite, kad tarp baliono ir baliono jungties įdėtas nepažeistas tarpiklis.*

7. Jei tai balionai su liekamojo slėgio vožtuvu prie anglies dioksido baliono pritvirtinkite ABS liekamojo slėgio vožtuvą (užsakymo numeris 2.574-006.0), kurį galima įsigyti kaip priedą. Vadovaukitės atskiromis instrukcijomis, pateiktomis su adapteriu.

8. Prijunkite baliono jungtį su anglies dioksido filtru prie anglies dioksido baliono. Įsitikinkite, ar tarp užsakomosios jungties ir anglies dioksido baliono butelio įdėta tinkama sandarinimo žiedo baliono jungtis.

9. Siauros jungiamosios veržlės siaurą varžto jungės veržlę lengvai priveržkite atviru arba žiediniu veržliarakčiu (pvz., 6.574-337.0). Prilaikykite plačią jungiamąją veržlę atvirausiais veržliarakčiais, kad anglies dioksido žarna nesusisuktų.

#### DĖMESIO

*Anglies dioksido žarnos nesukite, kitaip ji gali būti pažeista.*

#### Prijungimas prie maitinimo tinklo

#### ⚠ PAVOJUS

##### Sužalojimų pavojus dėl elektros srovės smūgio

*Naudojamą kištukinį lizdą turi sumontuoti elektrikas, ir jis turi atitikti IEC 60364-1 reikalavimus.*

*Prietaisą galima prijungti tik prie maitinimo šaltinio su apsauginiu įžeminimu.*

*Naudojamas kištukinis lizdas turi būti lengvai pasiekiamas ir būti 0,6–1,9 m aukštyje virš grindų.*

*Naudojamas kištukinis lizdas turi būti matomas operatoriui.*

*Prietaisas turi būti apsaugotas 30 mA nuotėkio srovės jungikliu.*

*Prieš kiekvieną naudojimą patikrinkite, ar nepažeistas prietaiso maitinimo laidas. Nenaudokite prietaiso, jeigu jo kabelis pažeistas. Pažeistą kabelį paveskite pakeisti kvalifikuotam elektrikui.*

*Ilginamasis kabelis turi užtikrinti IPX4 apsaugą, o kabelio konstrukcija turi atitikti bent jau H 07 RN-F 3G1,5 reikalavimus.*

*Nepritaikyti ilginamieji laidai gali kelti pavojų. Jei naudojamas ilginamasis laidas, jis turi būti tinkamas naudoti lauke, o jungtis būti sausa ir virš žemės. Rekomenduojama naudoti kabelio ritę, kuri lizdą laiko bent 60 mm virš grindų.*

1. Įkiškite tinklo kištuką į kištukinę dėžutę.

## Purškimo laiko paleidimas iš naujo

Norėdami skaičiuoti darbo valandas, prieš pradėdami darbą purškimo laiko skaitiklį galima nustatyti į 0.

1. Programos jungiklį pasukite į padėtį „Atkurti“.

### Paveikslas F

- ① Likęs veikimo laikas iki kitos klientų aptarnavimo tarnybos apžiūros
  - ② Purškimo laikas nuo paskutinio atkūrimo
  - ③ Suslėgtojo oro / granuliu mygtukas
2. Paspauskite suslėgtojo oro / granuliu mygtuką ant purškimo pistoleto.  
Purškimo laikas nustatomas į 0

## Valdymas

### ▲ PAVOJUS

#### Sužalojimo pavojus

Aplink lekiančios sausojo ledo granulės gali sužeisti ar nušaldyti.

Purškimo pistoleto nenukreipkite į asmenis. Pašalinkite iš naudojimo vietos pašalinius asmenis ir darbo metu laikykite juos atokiau (pvz., naudodami užtvarus). Dirbdami nelieskite antgalio arba sausojo ledo srovės.

1. Atlikite visus techninės priežiūros darbus iš skyriaus „Priežiūra ir techninė priežiūra / kasdien prieš pradėdami eksploatuoti“.
2. Užtvarkite darbo zoną, kad darbo metu asmenys negalėtų prieiti.

### ▲ PAVOJUS

#### Uždusimo pavojus

Uždusimo pavojus dėl anglies dioksido. Sausojo ledo granulės susideda iš kieto anglies dioksido. Kai prietaisas veikia, darbo vietoje didėja anglies dioksido kiekis ore. Pavyzdžiui, išmetimo žarną nutieskite į lauką, kad anglies dioksidas niekam nekeltų pavojaus.

**Nuoroda:** anglies dioksidas yra sunkesnis už orą. Stebėkite, kad anglies dioksidas nepatektų (netekėtų) žemyn, pavyzdžiui, iš išorės į rūšį žemiau dirbtuvės.

Jei su srove dirbate ilgai (ilgiau nei 10 minučių per dieną) ir ypač mažose patalpose (mažesnėse nei 300 m<sup>3</sup>), rekomenduojame nešioti įspėjamąjį anglies dioksido įtaisą. Didelės anglies dioksido koncentracijos kvėpavimo ore požymiai:

3–5 %: galvos skausmas, didelis kvėpavimo dažnis.

7–10 %: galvos skausmas, pykinimas, galbūt sąmonės netekimas.

Jei šie simptomai atsiranda pirmą kartą, nedelsdami išjunkite prietaisą ir išeikite į gryną orą. Prieš tęsdami darbą, būtinai pagerinkite vėdinimo priemones arba naudokite kvėpavimo aparatą.

Vadovaukitės anglies dioksido tiekėjo saugos duomenų lapu.

**Pavojus dėl sveikatai žalingų medžiagų.** Medžiagos, pašalintos nuo valomo objekto, sukasi kaip dulksės.

Laikykites atitinkamų saugos priemonių, jei valymo metu gali atsirasti sveikatai kenksmingų dulkių.

## Sprogimo pavojus

Geležies oksido ir lengvųjų metalų dulkių mišinys nepalankiomis sąlygomis gali užsidegti ir išskirti daug karščio.

Niekada neapdirbkite vienu metu lengvųjų metalų ir metalinių dalių.

Prieš pradėdami apdirbti kitą medžiagą, išvalykite darbo patalpą ir nusiurbimo įrenginį.

3. Dirbdami ankštesiose patalpose pasirūpinkite pakankama oro cirkuliacija, kad anglies dioksido koncentracijos lygis patalpos ore išliktų žemiau pavojingo lygio.

4. Užfiksokite lengvus valymo objektus.

### ▲ PAVOJUS

#### Pavojus dėl elektrostatinės iškvos

Valant valomas objektas gali elektrostatiskai įsikrauti. Dėl vėlesnio iškvosimo galima sužeisti, o elektroniniai mazgai gali būti pažeisti.

Valomą objektą įžeminkite ir išlaikykite įžeminimą valymo proceso metu.

5. Elektriniu būdu įžeminkite valomą objektą.
6. Dėvėkite apsauginius drabužius, dėvėkite gerai priglundusius akinius ir klausos apsaugos priemones.
7. Įjunkite suslėgtojo oro tiekimą.
8. Atidarykite anglies dioksido baliono uždarymo vožtuvą.
9. Programos jungiklį pasukite į 3 lygį.

### Paveikslas G

- ① Programos jungiklis
- ② 1 lygis
- ③ 2 lygis
- ④ 3 lygis
- ⑤ Atkūrimas

10. Pasirinkite saugią vietą stovėti ir atsistokite į saugią kūno padėtį, kad neprarastumėte pusiausvyros dėl purškimo pistoleto atitransacijos jėgos.

## Valymas sausojo ledo granulėmis

1. Suslėgtojo oro / granuliu mygtuku pasirinkite darbą su granuliu srove. (Kontrolinė lemputė neturi užsidegti.)

### Paveikslas I

- ① Suslėgtojo oro / granuliu mygtukas su kontroline lempute žiba raudonai: suslėgtojo oro srovė išjungta: granuliu srovė
2. Nustatykite srovės slėgį užsakovo įrengtu slėgio mažinimo vožtuvu iki norimos vertės. Didžiausias slėgis: 10 bar. Mažiausias slėgis:
  - 1 etapas: 0,7 bar
  - 2 etapas: 1,4 bar
  - 3 etapas: 2,8 bar

### Pastaba

Slėgis rodomas ekrane. Jei nepasiekiamas mažiausias slėgis arba viršijamas didžiausias slėgis, rodmuo mirksi.

3. Nukreipkite purškimo pistoletą nuo kūno.
4. Purškimo pistoleto apsauginę svirtį pastumkite aukštyn ir tuo pačiu metu paspauskite įjungimo svirtelę.

### Paveikslas K

- ① Apsauginė svirtis
- ② Įjungimo svirtelė
- ③ Darbiniai žibintai

Darbinis apšvietimas prasideda tuo pačiu metu, kaip ir granuliu gamyba.

5. Palaukite, kol susiformuos granuliu srovė.

### DĖMESIO

**Niekada nenaudokite prietaiso be arba su tuščiu anglies dioksido balionu.**

Programos jungikliu pasirinkite aukštesnį lygį arba pakeiskite anglies dioksido balioną, jei po 5 minučių purškimo iš purškimo pistoleto neišleikia granuliu.

6. Jei reikia, programos jungiklį pasukite atgal į 2 arba 1 lygį.

### DĖMESIO

#### Pažeidimo pavojus

Gali būti išleidžiamos rupios granulės. Pirmiausia patikrinkite valymo veiksmingumą sunkiau matomoje vietoje, kad nepažeistumėte.

### Pastaba

Jeigu sausojo ledo srautas nutrūksta, padinkite srauto slėgį arba programos pasirinkimo jungiklyje nustatykite žemesnį lygį.

7. Nukreipkite granuliu srovę į valomą objektą ir srove pašalinkite purvą.
8. Atleiskite įjungimo svirtelę. Granuliu srovė sustabdoma. Darbinis apšvietimas užgęsta po 30 sekundžių.
9. Purškimo pistoletą su laikančiuoju kūgiu įstatykite į prietaiso laikiklį.

### Paveikslas J

- ① Laikiklis
  - ② Laikantysis kūgis
  - ③ Purškimo pistoletas
10. Jei darbo pertrauka trunka ilgiau nei 30 minučių, uždarykite anglies dioksido baliono uždarymo vožtuvą.

## Suslėgtasis oras be granuliu srovės

Palaidą purvą galima pašalinti suslėgtu oru be sausojo ledo granuliu.

1. Suslėgtojo oro / granuliu mygtuku pasirinkite darbą su suslėgtuoju oru. (Kontrolinė lemputė turi šviesti raudonai.)

### Paveikslas I

- ① Suslėgtojo oro / granuliu mygtukas su kontroline lempute žiba raudonai: suslėgtojo oro srovė išjungta: granuliu srovė
  2. Purškimo pistoleto apsauginę svirtį pastumkite aukštyn ir tuo pačiu metu paspauskite įjungimo svirtelę.
- ### Paveikslas K
- ① Apsauginė svirtis
  - ② Įjungimo svirtelė
  - ③ Darbiniai žibintai

Suslėgtasis oras išteka iš purškimo antgalio, o darbinis apšvietimas veikia.

3. Nukreipkite suslėgtojo oro srovę į valomą objektą ir pašalinkite nešvarumus.
4. Atleiskite įjungimo svirtelę. Suslėgtojo oro srovė nutraukiama. Darbinis apšvietimas užgęsta po 30 sekundžių.
5. Purškimo pistoletą su laikančiuoju kūgiu įstatykite į prietaiso laikiklį.



6. Jei darbo pertrauka trunka ilgiau nei 30 minučių, uždarykite anglies dioksido baliono uždarymo vožtuvą.

## Eksplotavimo užbaigimas

1. Atleiskite purškimo pistoleto įjungimo svirtelę.
2. Uždarykite anglies dioksido baliono uždarymo vožtuvą.
3. Paspauskite purškimo pistoleto įjungimo svirtelę, kad išlėktų daugiau granuliu.
4. Programos jungiklį pasukite į 1 lygį.
5. Uždarykite suslėgtojo oro tiekimą.
6. Paspauskite purškimo pistoleto įjungimo svirtelę, kol suslėgtasis oras išsisklaidys iš prietaiso.
7. Programos jungiklį pasukite į padėtį „0/ OFF“.
8. Ištraukite tinklo kištuką iš lizdo.
9. Susukite maitinimo laidą, pakabinkite jį ant žarnos / kabelio laikiklio ir pritvirtinkite guminiu įtempikliu.

### Paveikslas L

- ① Maitinimo kabelis
  - ② Žarnos / laido laikiklis
  - ③ Guminis įtempiklis
  - ④ Išmetimo žarna
10. Suslėgtojo oro žarną atjunkite nuo prietaiso.
  11. Susukite išmetimo žarną, pakabinkite ją ant žarnos / kabelio laikiklio ir pritvirtinkite guminiu įtempikliu.
  12. Susukite purškimo žarną ir pakabinkite ją ant purškimo žarnos laikiklio.
  13. Purškimo pistoletą su kūgiu įstatykite į prietaiso laikiklį.

## Gabenimas

### ⚠ ATSARGIAI

#### Nelaimingo atsitikimo ir sužeidimo pavojus

*Gabendami ir laikydami atsižvelkite į prietaiso svorį, žr. skyrių „Techniniai duomenys“.*

### DĖMESIO

#### Pažeidimo pavojus

*Jeigu gabenant prietaisas būtų paguldomas, gali išbėgti variklinė alyva. Jeigu alyvos kiekis vėliau nebūtų pakankamas, tada eksploatuojant prietaisas galėtų būti pažeidžiamas.*

*Prietaisą gabenkite pastatę vertikaliai.*

1. Prieš gabendami atlikite visus skyriaus „Darbo užbaigimas“ veiksmus.
2. Atleiskite kreipiamųjų ratukų stovėjimo stabdžius ir stumkite prietaisą už stūmimo rankenos.
3. Prieš įkeldami į transporto priemonę, nuimkite nuo prietaiso anglies dioksido balioną.
4. Prietaisą gali pakelti 2 asmenys. Kiekvienas asmuo naudoja apatinėje prietaiso pusėje esančią rankeną ir kita ranka prilaiko prietaisą už viršutinės briaunos.
5. Jei norite gabenti transporto priemonėje, blokuokite kreipiamųjų ratukų stovėjimo stabdžius ir užfiksuokite prietaisą įtempiamuoju diržu.

### Paveikslas M

## Laikymas

### ⚠ ATSARGIAI

#### Nelaimingo atsitikimo ir sužeidimo pavojus

*Gabendami ir laikydami atsižvelkite į prietaiso svorį, žr. skyrių „Techniniai duomenys“.*

Prietaisą galima laikyti tik vidaus patalpose.

### ⚠ PAVOJUS

#### Uždusimo pavojus

*Anglies dioksidas gali kauptis uždaroje patalpose ir sukelti mirtį nuo uždusimo.*

*Anglies dioksido balionus (net jei jie prijungti prie prietaiso) laikykite gerai vėdinamose vietose.*

## Techninė priežiūra ir eksploatacinės parengties užtikrinimas

### Techninė priežiūra

Įrenginio saugios eksploatacijos pagrindą sudaro reguliari techninė priežiūra pagal toliau nurodytą techninės priežiūros darbų planą.

Naudokite tik originalias gamintojo ar gamintojo rekomenduojamas dalis, pvz.:

- atsargines ir susidėvinčias dalis,
- priedus,
- eksploatacines medžiagas,
- valymo priemones.

### ⚠ PAVOJUS

#### Nelaimingo atsitikimo pavojus

*Įrenginys gali būti įjungiamas netyčia. Šaltos prietaiso dalys ar skystas anglies dioksidas gali sukelti nušalimus. Dujinis anglies dioksidas gali sukelti mirtį dėl uždusimo.*

*Prieš pradėdami dirbti prie prietaiso, atlikite visus skyriaus „Darbo užbaigimas“ veiksmus. Palaukite, kol prietaisas sušils, arba dėvėkite apsauginius nuo šalčio drabužius. Niekada nedėkite į burną sausojo ledo.*

### DĖMESIO

#### Pažeidimo pavojus

*Netinkamos valymo priemonės gali pažeisti prietaisą ir purškimo pistoletą.*

*Niekada nevalykite prietaiso ir purškimo pistoleto tirpikliais, benzinu ar valymo priemonėmis, kurių sudėtyje yra alyvos.*

### Sutartis dėl techninės priežiūros

Kad būtų užtikrinta tinkama įrenginio eksploatacija, rekomenduojame sudaryti sutartį dėl techninės priežiūros. Kreipkitės į atsakingą savo KÄRCHER klientų aptarnavimo centrą.

### Techninės priežiūros planas

#### Kasdien prieš darbo pradžią

1. Atidžiai patikrinkite, ar neįtrūkusi, nesulenкта ir kitaip nepažeista purškimo žarna. Minkštos vietos žarnoje rodo vidinės žarnos pusės nusidėvėjimą. Sugedusią arba susidėvėjusią žarną pakeiskite nauja.
2. Patikrinkite, ar nepažeisti elektros laidai ir kištukai. Pažeistas dalis paveskite pakeisti klientų aptarnavimo tarnybai.

### Visas 100 eksploataavimo valandų

1. Patikrinkite, ar purškimo žarnos ir prietaiso movos nepažeistos ir nesusidėvėjusios. Pažeistą žarną, pažeistas prietaiso movas paveskite pakeisti klientų aptarnavimo tarnybai.

### Kas 500 eksploataavimo valandų arba kas metus

1. Prietaisą paveskite patikrinti klientų aptarnavimo tarnybai.

### Kas 2 metus

1. Ne rečiau kaip kas 2 metus pakeiskite purškimo žarną.

### Patikros

Ekspertai pagal DGUV R100-500 turi atlikti šias prietaiso patikras. Patikros rezultatai turi būti užfiksuoti patikros pažymoje. Įrenginio naudotojas privalo saugoti patikros pažymą iki kito patikros.

### Po ilgiau nei vienerius metus trukusio darbo pertraukos

1. Patikrinkite prietaiso būklę ir veikimą.

### Pakeitę stovėjimo vietą

1. Patikrinkite, prietaiso būklę, veikimą ir stovėjimą.

### Po remonto darbų ar pakeitimų, kurie gali turėti įtakos darbo saugai

1. Patikrinkite, prietaiso būklę, veikimą ir stovėjimą.

## Pagalba trikčių atveju

### ⚠ PAVOJUS

#### Nelaimingo atsitikimo pavojus

*Įrenginys gali būti įjungiamas netyčia. Šaltos prietaiso dalys ar skystas anglies dioksidas gali sukelti nušalimus. Dujinis anglies dioksidas gali sukelti mirtį dėl uždusimo.*

*Prieš pradėdami dirbti prie prietaiso, atlikite visus skyriaus „Darbo užbaigimas“ veiksmus. Palaukite, kol prietaisas sušils, arba dėvėkite apsauginius nuo šalčio drabužius. Niekada nedėkite į burną sausojo ledo.*

### DĖMESIO

#### Pažeidimo pavojus

*Netinkamos valymo priemonės gali pažeisti prietaisą ir purškimo pistoletą.*

*Niekada nevalykite prietaiso ir purškimo pistoleto tirpikliais, benzinu ar valymo priemonėmis, kurių sudėtyje yra alyvos.*

### Trikčių rodmuo

Triktis rodo valdymo skydelyje esančios kontrolinės lemputės.

### Paveikslas N

- ① Purškimo pistoleto trikčių rodmuo
- ② Suslėgtojo oro tiekimo trikčių rodmuo
- ③ Trikčių rodytuvas Granulių generavimo įtaisas
- ④ Trikčių rodytuvas Granulių dozavimas

### Trikčių pašalinimas

Trikčių priežastys dažnai būna paprastos, kurias nesunkiai pašalinsite pasinaudoję šia apžvalga. Kilus abejonių arba atsiradus čia nenurodytų trikčių, kreipkitės į įgaliotąją „Kärcher“ klientų aptarnavimo tarnybą.

Triktis	Šalinimas
<b>Šviečia purškimo pistoleto trikčių rodmuo</b>	<ul style="list-style-type: none"> <li>● Prieš įjungdami nespauskite purškimo pistoleto įjungimo svirtelės.</li> <li>● Pašalinkite purškimo pistoleto įjungimo svirtelės fiksatorių.</li> </ul>
<b>Mirksi purškimo pistoleto trikčių rodmuo</b>	<ul style="list-style-type: none"> <li>● Patikrinkite, ar purškimo pistoleto valdymo linija prijungta prie prietaiso.</li> <li>● Patikrinkite, ar nepažeista purškimo žarnos valdymo linija.</li> </ul>
<b>Šviečia suslėgto oro tiekimo trikčių rodmuo</b>	<ul style="list-style-type: none"> <li>● Padidinkite oro slėgį.</li> </ul>
<b>Mirksi suslėgto oro tiekimo trikčių rodmuo</b>	<ul style="list-style-type: none"> <li>● Patikrinkite, ar neužsikimšo išmetimo žarna.</li> <li>● Anglies dioksido balionas yra per karštas, todėl turi per aukštą slėgį. Prietaisą su anglies dioksido balionu pastatykite vėsesnėje vietoje arba apsaugokite nuo tiesioginių saulės spindulių.</li> </ul>
<b>Trikčių rodytuvas Granulių generavimo įtaisas šviečia</b>	<ul style="list-style-type: none"> <li>● Leiskite prietaisui atitirpti. Patikrinkite ir, jei reikia, pakeiskite anglies dioksido filtrą. Po to atkurkite pradinius nustatymus.</li> <li>● Jei triktis kartojasi, pakeiskite anglies dioksido balioną.</li> </ul>
<b>Šviečia granulių dozavimo trikčių rodmuo</b>	<ul style="list-style-type: none"> <li>● Išjunkite ir vėl įjunkite įrenginį.</li> <li>● Jei trikties rodytuvas nesiliauja švietęs, kreipkitės į klientų aptarnavimo tarnybą.</li> </ul>
<b>Mirksi granulių dozavimo trikčių rodmuo</b>	<ul style="list-style-type: none"> <li>● Dozavimo varikliui leiskite atvėsti. Prietaisą pastatykite taip, kad oras iš jį galėtų tekėti iš apačios. Jei reikia, susisiekite su klientų aptarnavimo tarnyba.</li> </ul>
<b>Nešviečia maitinimo šaltinio kontrolinė lemputė</b>	<ul style="list-style-type: none"> <li>● Įkiškite tinklo kištuką į kištukinę dėžutę.</li> <li>● Patikrinkite užsakovo įrengtą maitinimą šaltinį.</li> </ul>
<b>Suslėgto oro kontrolinė lemputė nešviečia</b>	<ul style="list-style-type: none"> <li>● Prie prietaiso prijunkite suslėgto oro žarną.</li> <li>● Atidarykite vietoje įrengtoje suslėgto oro tiekimo sistemoje esantį uždarymo vožtuvą.</li> </ul>
<b>Prietaisas neveikia</b>	<ul style="list-style-type: none"> <li>● Patikrinkite kontrolines lemputes ir trikčių indikatorius.</li> <li>● Atkurkite pradinius nustatymus.</li> </ul>
<b>Mažas valymo efektyvumas</b>	<ul style="list-style-type: none"> <li>● Programos jungiklį pasukite į aukštesnį lygį.</li> <li>● Padidinkite srovės slėgį.</li> <li>● Patikrinkite anglies dioksido baliono pripildymo lygį.</li> <li>● Nenaudokite pakaitinto anglies dioksido baliono. Saugokite anglies dioksido balioną nuo šilumos spindulių. Jei anglies dioksido temperatūra yra aukštesnė nei 31 °C, granulių gamybos efektyvumas smarkiai sumažėja.</li> <li>● Leiskite purškimo žarnai ir purškimo pistoletui atitirpti, kad pašalintumėte visus užsikimšimus. Tada padidinkite srovės slėgį.</li> </ul>
<b>Per maža granulių dozė</b>	<ul style="list-style-type: none"> <li>● Programos jungiklį pasukite į aukštesnį lygį.</li> <li>● Pakeiskite anglies dioksido filtrą tarp anglies dioksido baliono ir prietaiso.</li> </ul>
<b>Pasikartojantys sauso ledo srauto tiekimo pertrūkiai</b>	<ul style="list-style-type: none"> <li>● Programos jungiklį pasukite į žemesnį lygį arba padidinkite srauto slėgį.</li> <li>● Jeigu purškimo antgalis užblokuotas: <ul style="list-style-type: none"> <li>a Nedelsdami uždarykite anglies dioksido talpyklą.</li> <li>b Palaukite bent 30 minučių, kol prietaisas atauš.</li> <li>c Padidinkite srovės slėgį.</li> <li>d Norėdami pašalinti granulių likučius, įjunkite prietaisą pirmiau uždarę anglies dioksido talpyklą.</li> </ul> </li> </ul>

### Pradinių nustatymų atkūrimas

1. Atsuktuvu paspauskite prietaiso viduje esantį pradinių nustatymų atkūrimo mygtuką.

#### Paveikslas O

### Anglies dioksido filtro keitimas

#### DĖMESIO

#### Funkcinės triktys

*Užterštas anglies dioksidas gali sukelti veikimo sutrikimų.*

*Dirbdami prie anglies dioksido filtro būkite atsargūs, kad į prietaisą nepatektų purvo.*

#### DĖMESIO

#### Funkcinės triktys

*Priemaišų sukelti funkcijų sutrikimai.*

*Kiekvieną kartą atlaisvinus arba atsukus užsukamą kamštį, anglies dioksido filtrą ir varinį sandarinimo žiedą reikia pakeisti.*

*Priešingu atveju dalelės gali atsiskirti nuo anglies dioksido filtro ir dėl to gali sutrikti jo veikimas.*

#### Pastaba

*Anglies dioksido filtras išplaunamas ir išvalomas, kai tik slėgio baliono jungtis atjungiama nuo anglies dioksido baliono. Todėl*

*anglies dioksido filtro reguliariai keisti nereikia.*

1. Uždarykite uždarymo vožtuvą ant anglies dioksido baliono.
2. Maždaug 1 minutę naudokite prietaisą pasirinkę didžiausią našumą, kad anglies dioksido žarnoje būtų panaikintas slėgis.
3. Atsukite anglies dioksido baliono srieginę jungtį.
4. Atsargiai atsukite varžto kamštį nuo varžto jungės. Varžto jungėi leiskite kabėti žemyn, kad į anglies dioksido žarną nepatektų purvo.

#### Paveikslas P

- ① Srieginės jungtis
- ② Anglies dioksido filtras
- ③ Varinis sandarinimo žiedas
- ④ Srieginis akli dangtis
5. Išimkite anglies dioksido filtrą.
6. Išvalykite varžto kamštį ir varžto jungę dulkių siurbliu.
7. Rankomis atsargiai įspauskite naują anglies dioksido filtrą į užsukamą kamštį.
8. Pakeiskite varinį sandarinimo žiedą.

9. Užveržkite varžto kamštį, atviru raktu laikydami platų varžto jungės šešiakampį. Įveržimo momentas: 80 Nm.

### Garantija

Kiekvienoje šalyje galioja mūsų įgaliotų pardavėjų nustatytos garantijos sąlygos. Galimus įrenginio gedimus garantijos galiojimo laikotarpiu pašalinsime nemokamai, jei tokių gedimų priežastis buvo netinkamos medžiagos ar gamybos defektai. Dėl garantinių gedimų šalinimo kreipkitės į savo pardavėją arba artimiausią klientų aptarnavimo tarnybą pateikdami pirkimą patvirtinantį kasos kvitą. (Adresą rasite kitoje pusėje)

### Priedas

#### ABS liekamojo slėgio vožtuvas

Užsakymo numeris 2.574-006.0

Būtina, kai naudojami anglies dioksido balionai su liekamojo slėgio vožtuvu.

## Techniniai duomenys

		<b>IB 10/ 8 L2P</b>
<b>Elektros jungtis</b>		
Tinklo įtampa	V	220... 230
Fazė	~	1
Dažnis	Hz	50...6 0
Įmama galia	kW	1,0
Saugiklio rūšis		IPX4
Nuotėkio srovė, tip.	mA	<3,5
FI apsauginis jungiklis	delta I, A	0,03

## Suslėgto oro jungtis

Suslėgto oro žarna, var- dinis plotis (min.)	Colis	0,5
Slėgis (didž.)	MPa (bar)	1,0 (10)
Suslėgto oro sąnaudos, maks.	m <sup>3</sup> / min	0,8

## Įrenginio galios duomenys

Srovės slėgis, maks.	MPa (bar)	1,0 (10)
Srovės slėgis, min. 1 lygis	MPa (bar)	0,07 (0,7)
Srovės slėgis, min. 2 lygis	MPa (bar)	0,14 (1,4)
Srovės slėgis, min. 3 lygis	MPa (bar)	0,28 (2,8)
Anglies dioksido suvartoji- mas	kg/h	20...6 0
Purškimo pistoleto atitrauk- kos jėga, maks.	N	40

## Anglies dioksido balionas

Didžiausias pripildymo kie- kis	kg	37,5
Skersmuo, maks.	mm	220

## Aplinkos sąlygos

Oro cirkuliacija	m <sup>3</sup> /h	2000
------------------	-------------------	------

## Matmenys ir svoriai

Tipinis darbinis svoris (be anglies dioksido baliono)	kg	95
Ilgis	mm	866
Plotis	mm	443
Aukštis be anglies dioksido baliono	mm	970

## Nustatytos vertės pagal EN 60335-2-79

Plaštakos ir rankos vibraci- jos vertė	m/s <sup>2</sup>	0,08
Triukšmo lygis	dB(A)	95
Garso galios lygis LWA + Neapibrėžtis KWA	dB(A)	115

Gamintojas pasilieka teisę atlikti techninius pakeitimus.

## ES atitikties deklaracija

Pareiškiame, kad toliau aprašyto aparato brėžiniai ir konstrukcija bei mūsų į rinką išleistas modelis atitinka pagrindinius ES direktyvų saugumo ir sveikatos apsaugos reikalavimus. Jeigu įrenginiui atliekamas su

mumis nesuderintas keitimas, ši deklaracija netenka savo galios.

Gaminys: Valymo aparatas sausojo ledo granulėmis

Tipas:

1.574-xxx (IB 10/8 L2P)

**Atitinkamos ES direktyvos**

2006/42/EB (+2009/127/EB)

2014/30/ES

2011/65/ES

2009/125/EG + 2009/1781

**Taikomi darnieji standartai**

EN 60335-1

EN IEC 63000: 2018

EN 62233: 2008

EN 55014-1: 2017 + A11: 2020

EN 55014-2: 2015

EN 61000-3-2: 2014

EN 61000-3-3: 2013

Pasirašantys asmenys veikia pagal bendrovės vadovų įgaliojimus.

  
H. Jenner  
Chairman of the Board of Management

  
S. Reiser  
Director Regulatory Affairs & Certification

Dokumentacijos tvarkytojas:

S. Reiser

Alfred Kärcher SE & Co. KG

Alfred-Kärcher-Str. 28 - 40

71364 Vinendenas, Vokietija

Tel.: +49 7195 14-0



Faks.: +49 7195 14-2212

Vinendenas, 2021 m. vasario 1 d.

## Зміст

Загальні вказівки .....	195
Використання за призначенням .....	195
Функція .....	195
Охорона довкілля .....	195
Вказівки з техніки безпеки .....	196
Запобіжні пристрої .....	197
Приладдя та запасні деталі .....	197
Комплект поставки .....	197
Елементи керування .....	197
Введення в експлуатацію .....	198
Керування .....	199
Завершення роботи .....	200
Транспортування .....	201
Зберігання .....	201
Догляд та технічне обслуговування .....	201
Допомога в разі несправностей .....	201
Гарантія .....	203
Приладдя .....	203
Технічні характеристики .....	203
Декларація про відповідність стандартам ЄС .....	203

## Загальні вказівки

  Перед першим використанням пристрою слід ознайомитися з цією оригінальною інструкцією з експлуатації і діяти відповідно до неї. Зберігати оригінальну інструкцію з експлуатації для подальшого користування або для наступного власника.

## Використання за призначенням

- Пристрій використовується для видалення бруду за допомогою гранул сухого льоду, що розпилюються струменем повітря під тиском.
- Гранули сухого льоду виготовляються в пристрої. Для цього потрібен рідкий вуглекислий газ із занурної трубки.
- Забороняється експлуатація пристрою у вибухонебезпечній зоні.
- У місці використання повинен дотримуватися мінімальний повітрообмін, зазначений у розділі «Технічні характеристики».
- Знімати корпус пристрою дозволяється лише сервісній службі KÄRCHER для проведення технічного обслуговування.

## Якість CO<sub>2</sub>

Щоб забезпечити безперебійну роботу, використовуваний вуглекислий газ повинен принаймні відповідати таким вимогам:

- Вуглекислий газ технічний, клас 2,5 або вище
- Чистота  $\geq 99,5\%$
- Вміст води (H<sub>2</sub>O)  $\leq 250$  ppm
- NVOC (олива та мастило)  $\leq 2$  ppm

## Функція

За рахунок зниження тиску рідкого вуглекислого газу утворюється сухий лід. Газоподібний вуглекислий газ, який також виникає, виводиться з робочого місця через випускний шланг. Сухий лід пресується в гранули в пристрої. Стиснене повітря надходить до струмінного пістолета через електромагнітний клапан. Тиск повітря контролюється локальним редуктором тиску. Під час натискання спускового важеля струмінного пістолета клапан відкривається і з пістолета виходить струмінь повітря. Через дозатор до повітряного потоку додатково додаються гранули сухого льоду. Гранули сухого льоду б'ються об поверхню, що очищується, і видаляють бруд. Гранули холодного сухого льоду температурою -79 °C також створюють теплові напруги між брудом та об'єктом очищення, що також сприяє відставанню бруду. До того ж сухий лід на виході відразу перетворюється на газоподібний вуглекислий газ, займаючи таким чином у 700 разів більше свого обсягу. Таким чином бруд, підірваний сухим льодом, видаляється.

## Охорона довкілля

 Пакувальні матеріали придатні до вторинної переробки. Упаковку необхідно утилізувати без шкоди для довкілля.

 Електричні та електронні пристрої найчастіше містять цінні матеріали,

які придатні до вторинної переробки, та компоненти, такі як батареї, акумулятори чи мастило, які у разі неправильного поводження з ними або неправильної утилізації можуть створити потенційну небезпеку для здоров'я людини та довкілля. Однак ці компоненти необхідні для належної експлуатації пристрою. Пристрої, позначені цим символом, забороняється утилізувати разом із побутовим сміттям.

**Вказівки щодо компонентів (REACH)**  
Актуальні відомості про компоненти наведені на сайті: [www.kaercher.com/REACH](http://www.kaercher.com/REACH)

### Вказівки з техніки безпеки

Керувати пристроєм дозволяється лише особам, які прочитали та зрозуміли цю інструкцію з експлуатації. Зокрема, слід дотримуватися всіх інструкцій з техніки безпеки.

Зберігайте цю інструкцію з експлуатації таким чином, щоб вона завжди була доступна оператору.

Експлуатаційник пристрою повинен провести оцінку ризику на місці та організувати інструктаж операторів.

#### Ступінь небезпеки

##### ⚠ НЕБЕЗПЕКА

- Вказівка щодо небезпеки, яка безпосередньо загрожує та призводить до тяжких травм чи смерті.

##### ⚠ ПОПЕРЕДЖЕННЯ

- Вказівка щодо потенційно можливої небезпечної ситуації, що може призвести до тяжких травм чи смерті.

##### ⚠ ОБЕРЕЖНО

- Вказівка щодо потенційно небезпечної ситуації, яка може спричинити отримання легких травм.

#### УВАГА

- Вказівка щодо можливої потенційно небезпечної ситуації, що може спричинити матеріальні збитки.

#### Символи на пристрої

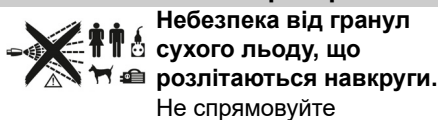

**Небезпека від гранул сухого льоду, що розлітаються навкруги.**  
Не спрямовуйте струминний пістолет на

людей. Виведіть сторонніх осіб з місця експлуатації пристрою та не допускайте їх в робочу зону (наприклад, встановивши огороження) під час роботи. Не торкайтесь сопла або струменя сухого льоду під час роботи.



**Небезпека ядухи від вуглекислого газу.**  
Під час роботи вміст вуглекислого газу в повітрі на робочому місці

збільшується.

Забезпечте достатній повітрообмін на робочому місці.

Наприклад, прокладіть випускний шланг назовні, щоб запобігти небезпеці ядухи через вуглекислий газ.

Вказівка: вуглекислий газ важчий за повітря. Слідкуйте за тим, щоб вуглекислий газ не потрапляв униз, наприклад ззовні, у підвал під майстернею.

У разі більш тривалих струминних робіт (понад 10 хвилин на день), особливо у невеликих приміщеннях (менше 300 м³) рекомендуємо носити із собою контрольовано-вимірювальний прилад для вуглекислого газу.

Ознаки високої концентрації вуглекислого газу:

3...5 %: головний біль, висока частота дихання.

7...10%: головний біль, нудота, можливо, непритомність.

Якщо виникають ці симптоми, негайно вимкніть пристрій і вийдіть на свіже повітря. Перш ніж продовжувати роботу, покращте вентиляцію або використовуйте респіратор. Вуглекислий газ важчий за повітря і може накопичуватися у тісних приміщеннях, у приміщеннях, розташованих нижче за звичайний рівень, або у закритих контейнерах. Забезпечте достатню вентиляцію робочого місця. Дотримуйтесь паспорта безпеки, наданого постачальником вуглекислого газу.



**Небезпека травмування, небезпека пошкодження електростатичним зарядом.**

Під час очищення об'єкт очищення може отримати електричний заряд.

Заземліть об'єкт очищення і підтримуйте заземлення до завершення процесу очищення.

**Небезпека травмування через ураження електричним струмом.**

Не відкривайте пристрій. Роботи на пристрої дозволяється виконувати лише сервісній службі KÄRCHER.



**Небезпека отримання травм від криогенних опіків.**

Сухий лід має температуру -79 °C. Не торкайтесь сухого льоду або холодних частин

пристрою.



**Небезпека травмування через падіння балона з вуглекислим газом, небезпека ядухи від вуглекислого газу**

Надійно закріпіть балон з вуглекислим газом.



**Небезпека травмування гранулами сухого льоду та частинками бруду, що розлітаються навкруги.**

Використовуйте захисні

окуляри.

**Небезпека ураження органів слуху.**  
Використовуйте засоби захисту слуху.



**Небезпека травмування гранулами сухого льоду та частинками бруду, що розлітаються навкруги.**

Використовуйте захисні рукавички відповідно до EN 511.



**Небезпека травмування гранулами сухого льоду та частинками бруду, що розлітаються навкруги.**

Використовуйте захисний одяг з довгими рукавами.



**Увага! Можливі тривалі несправності.**

Сліди мастила або оливи перешкоджають утворенню сухого льоду в пристрої. Не використовуйте мастило, оливу та інші мастильні матеріали на з'єднувальному патрубку, на нарізі балона з вуглекислим газом або на шлангу для вуглекислого газу.

#### Загальні вказівки з техніки безпеки

##### ⚠ НЕБЕЗПЕКА

**Небезпека травмування**

Пристрій може несподівано запуснутися.

Перед початком роботи з пристроєм витягніть штепсельну вилку з розетки.

**Небезпека травмування**

Сухий лід та холодні деталі пристрою можуть спричинити криогенні опіки у разі торкання до них.

Перш ніж виконувати роботи на пристрої, одягніть захисний одяг від холоду або дайте пристрою нагрітися. Ніколи не кладіть сухий лід у рот.

**Небезпека травмування**

Струмінь сухого льоду може бути небезпечним при неправильному використанні.

Не спрямовувати струмінь сухого льоду на людей, увімкнене електричне обладнання чи на сам апарат.

Не спрямовувати струмінь сухого льоду на себе чи на інших, щоб очистити одяг або взуття.

**Небезпека травмування**

Легкі предмети можуть відірватися струменем сухого льоду.

Перед початком очищення зафіксуйте легкі предмети.

**Небезпека ядухи**

Підвищена концентрація вуглекислого газу в повітрі, що вдихається, може спричинити смерть від ядухи.

Переконайтеся, що поблизу від отворів для впускання повітря немає викидів відпрацьованих газів.

Забезпечити достатню вентиляцію на робочому місці і переконайтеся, що відпрацьовані гази відводяться належним чином.

##### ⚠ ПОПЕРЕДЖЕННЯ

**Небезпека травмування**

Сила віддачі струминного пістолета може вивести вас з рівноваги.

Знайдіть безпечне місце і міцно тримайте струминний пістолет, перш ніж натиснути на спусковий важіль.

### **Небезпека травмування**

Гранули сухого льоду та частинки бруду можуть потрапити в людей та поранити їх.

Не використовуйте пристрій, коли в зоні досяжності знаходяться інші люди без захисного одягу.

Не використовуйте пристрій, якщо з'єднувальний кабель або важливі частини пристрою пошкоджені, наприклад запобіжні пристрої, шланг подачі речовини для струминного очищення, струминний пістолет.

### **Указівки з техніки безпеки для газових балонів**

#### **⚠ НЕБЕЗПЕКА**

#### **Небезпека вибуху, ядухи**

Газові балони можуть вибухнути у разі сильного нагрівання або механічного пошкодження. Витік вуглекислого газу може спричинити смерть від ядухи.

Захистіть газові балони від надмірного нагрівання, вогню, небезпечної корозії, механічних пошкоджень та несанкціонованого доступу.

Зберігайте газові балони так, щоб не було обмежено шляхів евакуації.

Не зберігайте газові балони в підземних приміщеннях, на сходах та біля сходів, у коридорах, проходах та гаражах.

Не зберігайте газові балони разом із легкозаймистими речовинами.

Зберігайте газові балони вертикально. Зафіксуйте газові балони від перекидання або падіння.

Перед транспортуванням газових балонів закрийте вентиль балона.

Транспортуйте газові балони за допомогою візка для балонів або транспортного засобу та зафіксуйте балони від падіння.

Перед підняттям газового балона потягніть за захисний ковпачок, щоб переконатися, що захисний ковпачок надійно закріплений на місці.

Зафіксуйте газовий балон у місці використання від падіння.

Не відкривайте вентиль балона, щоб перевірити тиск.

Відкривайте і закривайте вентиль балона лише вручну без використання інструментів.

Перевірте з'єднання вентиль балона / патрубков пристрою на герметичність.

Закривайте вентиль балона під час перерв у роботі та в кінці роботи, щоб запобігти неконтрольованому виходу газу.

Спорожнюйте газові балони настільки, щоб у балоні залишався невеликий залишковий тиск для запобігання потраплянню сторонніх речовин.

Коли газовий балон спорожниться до залишкового тиску, спочатку закрийте вентиль балона, перш ніж відкручувати

точку забору газу. У газовому балоні завжди є значний залишковий тиск.

Перед поверненням газового балона нагвинтіть контргайку та захисний ковпачок на балон.

У разі неконтрольованого виходу газу закрийте вентиль балона. Якщо випуск газу неможливо зупинити, винесіть балон назовні або вийдіть із приміщення, заблокуйте доступ і заходьте та провітрюйте приміщення лише тоді, коли результати вимірювання концентрації виключатимуть небезпеку.

### **Приписи та директиви**

Для експлуатації цієї установки у ФРН діють такі приписи та директиви (можна придбати через

Carl Heymanns Verlag KG, Luxemburger Straße 449, 50939 Köln):

- DGUV R 100-500 Роботи з установками для струминної обробки
- DGUV 113-004 Роботи у тісних приміщеннях
- DGUV 113-004 Використання захисного одягу
- DGUV 113-004 Використання захисних рукавиць
- DGUV 113-004 Роботи зі струминними пристроями
- DGUV 213-056 Сигналізатори газової небезпеки
- VDMA 24389 Установки для струминного очищення сухим льодом — вимоги безпеки

### **Вимкнення у надзвичайному випадку**

1. Відпустити спусковий важіль струминного пістолета.
2. Установити перемикач програм у положення «0/OFF».
3. Закрити запірний вентиль на балоні з вуглекислим газом.
4. Перекрити подачу стисненого повітря.

### **Запобіжні пристрої**

#### **⚠ ОБЕРЕЖНО**

#### **Відсутні або змінені запобіжні пристрої**

Запобіжні пристрої призначені для вашого захисту.

Забороняйтеся змінювати запобіжні пристрої чи нехтувати ними.

### **Запобіжний важіль**

Запобіжний важіль запобігає ненавмисному спрацюванню струминного пістолета.

Спусковий важіль можна натискати, лише якщо до цього було піднято запобіжний важіль.

### **Приладдя та запасні деталі**

Слід використовувати лише оригінальне приладдя та оригінальні запасні частини, тому що саме вони гарантують безпечну та безперебійну експлуатацію пристрою.

Інформація щодо приладдя та запасних частин міститься на сайті [www.kaercher.com](http://www.kaercher.com).

### **Захисний одяг**

Захисні окуляри з повним оглядом, проти запотівання, номер деталі: 6 321-208,0  
Рукавиці із захистом від холоду з профілем проти ковзання, категорія III згідно з EN 511, номер деталі: 6 321-210,0

Засоби захисту органів слуху з головною дугою, номер деталі: 6 321-207,0

### **Комплект поставки**

Під час розпакування пристрою перевірити комплектацію. У разі нестачі приладдя або ушкоджень, отриманих під час транспортування, слід повідомити про це торговельній організації, яка продала пристрій.

### **Елементи керування**

#### **Малюнок А**

- ① Колесо зі стоянковим гальмом
- ② Муфта шланга подачі речовини для струминного очищення
- ③ Муфта лінії керування
- ④ Панель керування
- ⑤ Штовхач
- ⑥ Тримач для струминного пістолета
- ⑦ Зона для зберігання
- ⑧ Тримач насадки
- ⑨ Дисплей
- ⑩ Перемикач програм
- ⑪ Індикатор несправності дозування гранул
  - світиться червоним: приводний двигун дозатору заблокований
  - блимає червоним: приводний двигун дозатору перегрітий
- ⑫ Індикатор несправності виробництва гранул
  - світиться червоним: приводний двигун для виробництва гранул заблокований
- ⑬ Індикатор несправності подачі стисненого повітря
  - світиться червоним: занадто малий тиск подачі стисненого повітря
  - блимає червоним: занадто високий внутрішній тиск у пристрої
- ⑭ Контрольна лампочка живлення
  - світиться зеленим: живлення в порядку
- ⑮ Контрольна лампочка стисненого повітря
  - світиться зеленим: подача стисненого повітря в порядку.
- ⑯ Індикатор несправності струминного пістолета
  - світиться жовтим: спусковий важіль зафіксований (наприклад, кабельною стяжкою)
  - блимає жовтим: до пристрою не підключений струминний пістолет
- ⑰ Струминне сопло
- ⑱ Струминний пістолет
- ⑲ Кнопка стисненого повітря / гранул з контрольною лампочкою
  - світиться червоним: струмінь стисненого повітря
  - вимк.: струмінь гранул
- ⑳ Спусковий важіль
- ㉑ Запобіжний важіль
- ㉒ Конус

- ⑳ Шланг подачі речовини для струминного очищення
- ㉑ Патрубок для підключення балона
- ㉒ Нарізна пробка
- ㉓ Мідне ущільнювальне кільце
- ㉔ Фільтр вуглекислого газу
- ㉕ Різьбовий фланець
- ㉖ Ущільнювальне кільце патрубку для підключення балона (номер для замовлення 6.574-316.0)
- ㉗ Балон з вуглекислим газом із занурною трубкою (не входить до комплекту поставки)
- ㉘ Шланг для вуглекислого газу
- ㉙ Кріпильний ремінь для балона з вуглекислим газом
- ㉚ Опорна напрямна для Homebase
- ㉛ Тримач шланга/кабелю з гумовою стяжкою
- ㉜ Отвір для скидання захисного вимикача двигуна
- ㉝ Ручка
- ㉞ Підключення стисненого повітря
- ㉟ Місце для встановлення балона з вуглекислим газом
- ㊱ Випускний шланг вуглекислого газу
- ㊲ Мережевий кабель зі штепсельною вилкою
- ㊳ Тримач шланга подачі речовини для струминного очищення
- ㊴ Зливний кран для конденсату

### Дисплей

#### Перемикач програм на рівнях 1...3: Малюнок В

- ① Тиск струменя
- ② Загальний час роботи
- ③ Необхідне сервісне обслуговування
- ④ Час струминних робіт від останнього скидання

#### Перемикач програм у положенні скидання:

##### Малюнок С

- ① Щоб скинути час струминного очищення, натисніть кнопку стисненого повітря / гранул
- ② Час, що залишився до наступного сервісного обслуговування
- ③ Час струминних робіт від останнього скидання

### Введення в експлуатацію

#### ⚠ НЕБЕЗПЕКА

##### Небезпека травмування

Гранули сухого льоду можуть вилітати з пошкоджених компонентів та спричинити травми.

Перед запуском пристрою перевірте всі його компоненти, особливо шланг подачі речовини для струминного очищення, щоб переконатися, що вони знаходяться у справному стані. Замініть пошкоджені вузли справними. Очистіть забруднені вузли та перевірте, чи працюють вони належним чином.

#### УВАГА

##### Небезпека пошкодження

З корпусу пристрою на підлогу може капати конденсат.

Забороняється експлуатувати пристрій на чутливій до вологи поверхні.

1. Відкрити зливний кран і злити конденсат, накопичений у пристрої.
  2. Закрити зливний кран.
  3. Поставити пристрій на рівній горизонтальній поверхні.
  4. Заблокувати колеса за допомогою стоянкових гальм.
  5. Приєднати шланг подачі речовини для струминного очищення до муфти на пристрої.
- Малюнок Н**
- ① Лінія керування
  - ② Накидна гайка
  - ③ Муфта лінії керування
  - ④ Муфта шланга подачі речовини для струминного очищення
  - ⑤ Накидна гайка
  - ⑥ Шланг подачі речовини для струминного очищення
6. Накрутити накидну гайку шланга подачі речовини для струминного очищення і злегка затягнути її гайковим ключем.
  7. Уставити лінію керування у пристрій.
  8. Накрутити накидну гайку лінії керування і затягнути її вручну.
  9. Уставити струминний пістолет конусом у тримач пристрою.

#### ⚠ НЕБЕЗПЕКА

##### Небезпека ядухи

З випускного шланга виходить вуглекислий газ. У концентрації від 8 об'ємних відсотків у повітрі, що вдихається, вуглекислий газ призводить до втрати свідомості, зупинки дихання та смерті.

Максимальна концентрація на робочому місці — 0,5 %. Вуглекислий газ важчий за повітря і накопичується в ямах, підвалах та канавах.

Прокладіть випускний шланг так, щоб вуглекислий газ, який виходить з нього, не створював небезпеки для будь-кого.

**Вказівка:** вуглекислий газ важчий за повітря. Слідкуйте за тим, щоб вуглекислий газ не потрапляв униз, наприклад ззовні, у підвал під майстернею.

10. Прокласти випускний шланг назовні або приєднати його до витяжного пристрою.

#### Заміна струминного сопла

Струминне сопло на струминному пістолеті можна міняти, щоб пристосувати пристрій до матеріалу та ступеня забруднення об'єкта очищення.

#### ⚠ НЕБЕЗПЕКА

##### Небезпека травмування

Пристрій може випадково запуститися та спричинити травми та кріогенні опіки струменем гранул сухого льоду. Перед заміною сопла встановіть перемикач програм у положення «0/OFF».

#### ⚠ ПОПЕРЕДЖЕННЯ

##### Небезпека травмування

Відразу після використання сопло дуже холодне й у разі дотику до нього може спричинити кріогенні опіки.

Дайте соплу нагрітися перед заміною або надіньте захисні рукавиці.

#### УВАГА

##### Небезпека пошкодження

Не експлуатуйте пристрій, якщо на струминному пістолеті відсутнє струминне сопло.

1. Натиснути кнопку розблокування вниз і витягнути сопло зі струминного пістолета.

#### Малюнок D

- ① Струминний пістолет
  - ② Штир
  - ③ Струминне сопло
  - ④ Кнопка розблокування
2. Вставити інше струминне сопло в струминний пістолет до фіксації.
- Вказівка:** струминне сопло правильно зафіксоване, коли штифт більше не виступає з корпусу. Струминне сопло можна повернути у будь-яке положення.

#### Підключення стисненого повітря

##### Вказівка

Для безперебійної роботи стиснене повітря повинно мати низький вміст вологи (максимум 5 % відносної вологості, точка роси нижче 0 °C). У стисненому повітрі не повинно бути оливи, бруду та сторонніх тіл. Стиснене повітря повинно бути сухим та не містити оливи; за компресором повинні бути підключені принаймні один охолоджувач та один сепаратор. Точка подачі стисненого повітря повинна бути обладнана локальним редуктором тиску.

1. Надягти засоби індивідуального захисту.
2. Приєднати шланг стисненого повітря до підключення стисненого повітря на пристрої.
3. Повільно відкрити локальний запірний клапан стисненого повітря.

#### Підключення балона з вуглекислим газом

Вимоги до подачі CO<sub>2</sub>:

- Балон з CO<sub>2</sub> з занурною трубкою для подачі рідкого CO<sub>2</sub>.

#### Вказівка

Балони з CO<sub>2</sub> з занурною трубкою (також називається напірна трубка) зазвичай позначаються великою буквою «Т» на балоні або на зворотньому боці балона.

У деяких випадках занурна трубка додатково символізується вертикальною колірною лінією на балоні.

- Якість CO<sub>2</sub> повинна відповідати інформації, що міститься в главі «Використання за призначенням».

## УВАГА

### Несправності

Клапан залишкового тиску або зворотний клапан у патрубку для підключення балона з CO<sub>2</sub> перешкоджає відбиранню необхідної кількості CO<sub>2</sub>. Якщо використовується балон з CO<sub>2</sub> з клапаном залишкового тиску, між балоном і пристроєм повинен бути встановлений монтажний комплект клапана залишкового тиску (номер для замовлення 2.574-006.0), що поставляється як приладдя.

#### Малюнок Е

1. Балон з CO<sub>2</sub> без клапана залишкового тиску
2. Балон з CO<sub>2</sub> з клапаном залишкового тиску

З підвищенням температури ефективність виробництва гранул знижується, і більша частка вуглекислого газу виводиться в газоподібній формі через випускний шланг. Зберігати балони з вуглекислим газом у прохолодному місці (нижче 31 °C) та захищати їх від тепла, прямих сонячних променів та високих температур під час роботи.

1. Поставити пристрій на рівну стійку поверхню.
2. Натиснути стоянкові гальма на обох колесах.
3. Відкрити обидва кріпильні ремені для балона з вуглекислим газом.
4. Поставити балон з вуглекислим газом на підставку пристрою.

- Вказівка:** якщо балон з вуглекислим газом транспортується на візку для балонів, передній край підлоги транспортного візка може бути поставлений на підставку пристрою. Потім балон можна перемістити з візка на підставку, обертаючи балон.
5. Накласти обидва кріпильні ремені навколо балона з вуглекислим газом, зафіксувати й затягнути.
  6. Відкрутити захисний ковпачок від пляшки з вуглекислим газом.

## УВАГА

### Можливі несправності

Сліди мастила перешкоджають утворенню сухого льоду в пристрої. Перевірити з'єднувальний патрубок та нарізь балона з вуглекислим газом та шланга для вуглекислого газу та, якщо потрібно, очистити їх перед підключенням до пристрою. Переконайтеся, що між балоном та патрубком для підключення балона вставлено непошкоджене ущільнення.

7. Для балонів з клапаном залишкового тиску встановити монтажний комплект клапана залишкового тиску (номер для замовлення 2.574-006.0), який поставляється як приладдя, на балон з вуглекислим газом. Дотримуватись окремої інструкції, що додається до адаптера.

8. Приєднати патрубок для підключення балона з фільтром вуглекислого газу до балона з вуглекислим газом. Переконайтесь, що між різьбовим фланцем і балоном з вуглекислим газом вставлено справне ущільнювальне кільце патрубка для підключення балона.
9. Злегка затягнути вузьку накидну гайку різьбового фланця за допомогою гайкового або кільцевого ключа (наприклад, 6.574-337.0). Тримати широку накидну гайку гайковим ключем, щоб уникнути перекручування шланга для вуглекислого газу.

## УВАГА

Не піддавати шланг для вуглекислого газу крученню (перекручуванню), інакше може виникнути пошкодження.

### Підключення до електромережі

#### ▲ НЕБЕЗПЕКА

**Небезпека травмування через ураження електричним струмом**  
Штепсельна розетка, що використовується, повинна бути встановлена електриком і відповідати ІЕС 60364-1.

Пристрій можна підключати лише до джерела живлення із заземленням. Розетка, яка використовується, повинна бути легкодоступною та знаходитись на висоті від 0,6 м до 1,9 м над підлогою. Використовувана розетка повинна знаходитись в полі зору оператора. Пристрій повинен бути захищений автоматичним вимикачем залишкового струму, 30 мА.

Перед кожним використанням перевіряти мережевий кабель пристрою на наявність пошкоджень. Не використовувати апарат із пошкодженим кабелем. Доручити заміну пошкодженого кабелю кваліфікованому електрику. Подовжувач повинен забезпечувати захист IPX4, а виконання кабелю повинне відповідати принаймні H 07 RN-F 3G1,5.

Невідповідні подовжувальні кабелі можуть бути небезпечними. При використанні подовжувального кабелю, він повинен бути придатний для використання на відкритому повітрі, а з'єднання повинно бути сухим і розташоване над землею. Для цього рекомендується використовувати кабельну катушку, яка утримує розетку на висоті не менше 60 мм від землі.

1. Вставити штепсельну вилку в розетку.

### Скидання часу струминних робіт

Для обліку робочого часу лічильник часу струминних робіт можна скинути на 0 до початку роботи.

1. Установити перемикач програм у положення скидання «Reset».
- #### Малюнок F
1. Час, що залишився до наступного сервісного обслуговування
  2. Час струминних робіт від останнього скидання
  3. Кнопка стисненого повітря / гранул
2. Натисніть кнопку стисненого повітря / гранул на струминному пістолеті. Час струминних робіт скидається на 0.

## Керування

#### ▲ НЕБЕЗПЕКА

##### Небезпека травмування

Гранули сухого льоду, що розлітаються навкруги, можуть спричинити травми або кріогенні опіки.

Не спрямовуйте струминний пістолет на людей. Виведіть сторонніх осіб з місця експлуатації пристрою та не допускайте їх в робочу зону (наприклад, встановивши огороження) під час роботи. Не торкайтесь сопла або струменя сухого льоду під час роботи.

1. Виконайте всі роботи з технічного обслуговування, зазначені в главі «Догляд та технічне обслуговування / щодня перед початком експлуатації».
2. Обгородити робочу зону, щоб запобігти входу сторонніх осіб під час роботи.

#### ▲ НЕБЕЗПЕКА

##### Небезпека ядухи

Небезпека ядухи від вуглекислого газу.

Гранули сухого льоду складаються з твердого вуглекислого газу. Під час роботи пристрою вміст вуглекислого газу у повітрі на робочому місці підвищується.

Наприклад, прокладіть випускний шланг назовні, щоб запобігти небезпеці ядухи через вуглекислий газ.

**Вказівка:** вуглекислий газ важчий за повітря. Слідкуйте за тим, щоб вуглекислий газ не потрапляв униз, наприклад ззовні, у підвал під майстернею.

У разі більш тривалих струминних робіт (понад 10 хвилин на день), особливо у невеликих приміщеннях (менше 300 м<sup>3</sup>) рекомендуємо носити із собою контрольний-вимірювальний прилад для вуглекислого газу. Ознаки високої концентрації вуглекислого газу в повітрі, що вдихається:

3...5 %: головний біль, висока частота дихання.

7...10 %: головний біль, нудота, можливо, непритомність.

У разі першого прояву цих симптомів негайно вимкніть пристрій і вийдіть на свіже повітря. Перш ніж продовжувати роботу, покращте вентиляцію або використовуйте респіратор. Дотримуйтесь паспорта безпеки, наданого постачальником вуглекислого газу.

## Небезпека через шкідливі для здоров'я речовини.

Речовини, що знімаються струменем з об'єкта очищення, кружляють у вигляді пилу.

Дотримуйтесь відповідних заходів безпеки, якщо в процесі очищення може виникнути шкідливий пил.

## Небезпека вибуху

Суміш пилу оксиду заліза та легких сплавів може спалахнути за несприятливих умов та спричинити високі температури.

Забороняється одночасно очищувати об'єкти з легких сплавів та залізовмісні деталі.

Очистіть робочу зону та витяжний пристрій, перш ніж працювати з іншим матеріалом.

- Під час роботи у тісних приміщеннях забезпечити достатній повітрообмін, щоб підтримувати концентрацію вуглекислого газу в повітрі в приміщенні нижче небезпечного рівня.
- Зафіксуйте легкі об'єкти очищення.

## ⚠ НЕБЕЗПЕКА

### Небезпека електростатичного розряду

Під час очищення об'єкт очищення може отримати електричний заряд. Подальший розряд може спричинити травми, а електронні вузли можуть бути пошкоджені.

Заземліть об'єкт очищення і підтримуйте заземлення під час очищення об'єкта.

- Електрично заземлити об'єкт очищення.
- Використовувати захисний одяг, захисні рукавиці, щільно прилягаючі окуляри та засоби захисту органів слуху.
- Активувати подачу стисненого повітря.
- Відкрити запірний вентиль на балоні з вуглекислим газом.
- Встановити перемикач програм на рівень 3.

### Малюнок G

- Перемикач програм
  - Рівень 1
  - Рівень 2
  - Рівень 3
  - Скидання
10. Вибрати безпечне місце розташування і прийняти безпечну позу, щоб не втратити рівноваги через силу віддачі струминного пістолета.

## Очищення гранулами сухого льоду

- Вибрати режим струминного очищення гранулами за допомогою кнопки стисненого повітря / гранул. (Контрольна лампочка не повинна світитися).

### Малюнок I

- Кнопка стисненого повітря / гранул з контрольною лампочкою

світиться червоним: струміль стисненого повітря  
вимк.: струміль гранул

- Встановити тиск струменя на локальному редукторі тиску на бажане значення. Максимальний тиск: 10 бар. Мінімальний тиск:
  - Рівень 1: 0,7 бар
  - Рівень 2: 1,4 бар
  - Рівень 3: 2,8 бар

### Вказівка

Тиск відображається на дисплеї. Якщо мінімальний тиск не досягнуто або максимальний тиск перевищено, індикатор блимає.

- Направити струминний пістолет від тіла.
- Пересунути запобіжний важіль струминного пістолета вгору, одночасно активуючи спусковий важіль.

### Малюнок K

- Запобіжний важіль
- Спусковий важіль
- Робоче освітлення

Одночасно з виробництвом гранул вмикається робоче освітлення.

- Зачекати, доки утвориться достатній тиск струменя гранул.

### УВАГА

#### Забороняється експлуатувати пристрій без балона з вуглекислим газом або з порожнім балоном.

За допомогою перемикача програм вибрати більш високий рівень або замінити балон з вуглекислим газом, якщо через 5 хвилин гранули не виходять зі струминного пістолета.

- Якщо потрібно, встановити перемикач програм на рівень 2 або 1.

### УВАГА

#### Небезпека пошкодження

Можуть вийти великі гранули.

Спочатку перевірити ефективність очищення на непомітному місці, щоб уникнути пошкоджень.

### Вказівка

При перериваннях в роботі струменя сухого льоду, збільшити тиск струменя або встановити більш низький рівень за допомогою перемикача вибору програм.

- Направити струміль гранул на об'єкт очищення і видалити бруд струменем.
- Відпустити спусковий важіль. Струміль гранул зупиняється. Робоче освітлення вимикається через 30 секунд.
- Уставити струминний пістолет конусом у тримач пристрою.

### Малюнок J

- Тримач
- Конус
- Струминний пістолет

- Якщо перерва в роботі триває довше 30 хвилин, закрити запірний вентиль на балоні з вуглекислим газом.

## Стиснене повітря без струменя гранул

Неприсохлий бруд можна видалити стисненим повітрям без гранул сухого льоду.

- Вибрати режим струминного очищення стисненим повітрям за допомогою кнопки стисненого повітря / гранул. (Контрольна лампочка повинна світитися червоним).

### Малюнок I

- Кнопка стисненого повітря / гранул з контрольною лампочкою світиться червоним: струміль стисненого повітря  
вимк.: струміль гранул
- Пересунути запобіжний важіль струминного пістолета вгору, одночасно активуючи спусковий важіль.

### Малюнок K

- Запобіжний важіль
- Спусковий важіль
- Робоче освітлення

- Стиснене повітря виходить із сопла, і робоче освітлення активне.
- Направити струміль стисненого повітря на об'єкт очищення і видалити забруднення.
- Відпустити спусковий важіль. Струміль стисненого повітря зупиняється. Робоче освітлення вимикається через 30 секунд.
- Уставити струминний пістолет конусом у тримач пристрою.
- Якщо перерва в роботі триває довше 30 хвилин, закрити запірний вентиль на балоні з вуглекислим газом.

## Завершення роботи

- Відпустити спусковий важіль струминного пістолета.
- Закрити запірний вентиль на балоні з вуглекислим газом.
- Натискати на спусковий важіль на струминному пістолеті, доки не вийдуть усі гранули.
- Встановити перемикач програм на рівень 1.
- Перекрити подачу стисненого повітря.
- Натискати на спусковий важіль струминного пістолета, доки стиснене повітря не вийде з пристрою.
- Установити перемикач програм у положення «0/OFF».
- Витягнути штепсельну вилку з розетки.
- Змотати мережевий кабель, повісити його на тримач для шланга/кабелю та закріпити гумовою стяжкою.

### Малюнок L

- Мережевий кабель
  - Тримач шланга/кабелю
  - Гумова стяжка
  - Випускний шланг
- Від'єднати шланг стисненого повітря від пристрою.
  - Змотати випускний шланг, повісити його на тримач для шланга/кабелю та закріпити гумовою стяжкою.



- Змотати шланг подачі речовини для струминного очищення і повісити його на тримач для цього шланга.
- Уставити струминний пістолет конусом у тримач пристрою.

## Транспортування

### ⚠ ОБЕРЕЖНО

#### Небезпека нещасного випадку та травмування

Під час транспортування та зберігання враховуйте вагу пристрою, див. главу «Технічні характеристики».

### УВАГА

#### Небезпека пошкодження

При транспортуванні у горизонтальному положенні може витікати моторне масло. Подальший недолік масла може призвести до пошкодження під час наступної експлуатації.

Транспортувати пристрій тільки у вертикальному положенні.

- Перед транспортуванням виконати всі кроки, описані в главі «Завершення роботи».
- Відпустити стоянкові гальма на колесах і пересувати пристрій за дугоподібну ручку.
- Перед завантаженням у транспортний засіб зняти балон з вуглекислим газом з пристрою.
- Пристрій можуть підняти 2 людини. Кожна людина використовує ручку на нижній стороні пристрою, а другою рукою підтримує пристрій за верхній край.
- Для транспортування у транспортних засобах зафіксуйте стоянкові гальмі на колесах і закріпіть пристрій стяжним ремнем.

Малюнок М

## Зберігання

### ⚠ ОБЕРЕЖНО

#### Небезпека нещасного випадку та травмування

Під час транспортування та зберігання враховуйте вагу пристрою, див. главу «Технічні характеристики».

Пристрій має зберігатися лише у приміщеннях.

### ⚠ НЕБЕЗПЕКА

#### Небезпека ядухи

Вуглекислий газ може накопичуватися в закритих приміщеннях і спричинити смерть від ядухи.

Зберігайте балони з вуглекислим газом (навіть якщо вони підключені до пристрою) у добре провітрюваних приміщеннях.

## Догляд та технічне обслуговування

### Вказівки щодо технічного обслуговування

Основою надійної експлуатації установки є регулярне технічне обслуговування згідно з наведеним

нижче планом технічного обслуговування.

Використовуйте лише оригінальні запасні частини від виробника або рекомендовані ним деталі, наприклад

- запасні частини і деталі, що швидко зношуються;
- приладдя;
- експлуатаційні матеріали;
- мийні засоби.

### ⚠ НЕБЕЗПЕКА

#### Небезпека нещасного випадку

Пристрій може запуснутись випадково. Холодні деталі пристрою або рідкий вуглекислий газ можуть спричинити обмороження. Газоподібний вуглекислий газ може спричинити смерть від ядухи.

Перед початком роботи з пристроєм виконайте всі кроки, наведені в главі «Завершення роботи». Зачекайте, поки пристрій нагріється, або одягніть захисний одяг від холоду. Ніколи не кладіть сухий лід у рот.

### УВАГА

#### Небезпека пошкодження

Використання неправильного мийного засобу може призвести до пошкодження пристрою та струминного пістолета.

Забороняється чистити пристрій та струминний пістолет розчинниками, бензином або мийними засобами, що містять оливу.

### Договір на техобслуговування

Для забезпечення надійної експлуатації установки ми рекомендуємо укласти договір на техобслуговування. З цього питання звертатися до своєї уповноваженої сервісної служби KÄRCHER.

### План технічного обслуговування

#### Щодня перед початком роботи

- Уважно оглянути шланг подачі речовини для струминного очищення на наявність тріщин, заломів та інших пошкоджень. М'які місця на шлангу вказують на зношування на внутрішній стороні шланга. Замінити дефектний або зношений шланг новим.
- Оглянути електричні кабелі та штекери на наявність пошкоджень. Доручити заміну дефектних деталей сервісній службі.

#### Кожні 100 годин експлуатації

- Оглянути муфти на шлангу подачі речовини для струминного очищення та на пристрої на наявність пошкоджень та зношення. Замінити дефектний шланг подачі речовини для струминного очищення, доручити заміну дефектних муфт на пристрої сервісній службі.

#### Кожні 500 годин або раз на рік

- Доручити перевірку пристрою сервісній службі.

#### Кожні 2 роки

- Замінювати шланг подачі речовини для струминного очищення принаймні кожні 2 роки.

#### Перевірки

Відповідно до DGUV R 100-500 наведені нижче перевірки повинні здійснюватися на пристрої фахівцем. Результати перевірки повинні бути зафіксовані в акті перевірки. Експлуатаційник пристрою повинен зберігати цей акт перевірки до наступної перевірки.

#### Після простою понад один рік

- Перевірити пристрій на відповідний стан та функціонування.

#### Після зміни місця встановлення

- Перевірити пристрій на належний стан, функціонування та встановлення.

#### Після ремонтних робіт або змін, які можуть вплинути на безпеку експлуатації

- Перевірити пристрій на належний стан, функціонування та встановлення.

## Допомога в разі несправностей

### ⚠ НЕБЕЗПЕКА

#### Небезпека нещасного випадку

Пристрій може запуснутись випадково. Холодні деталі пристрою або рідкий вуглекислий газ можуть спричинити обмороження. Газоподібний вуглекислий газ може спричинити смерть від ядухи.

Перед початком роботи з пристроєм виконайте всі кроки, наведені в главі «Завершення роботи». Зачекайте, поки пристрій нагріється, або одягніть захисний одяг від холоду. Ніколи не кладіть сухий лід у рот.

### УВАГА

#### Небезпека пошкодження

Використання неправильного мийного засобу може призвести до пошкодження пристрою та струминного пістолета. Забороняється чистити пристрій та струминний пістолет розчинниками, бензином або мийними засобами, що містять оливу.

#### Індикація несправностей

Несправності показуються контрольними лампочками на панелі керування.

#### Малюнок N

- Індикатор несправності струминного пістолета
- Індикатор несправності подачі стисненого повітря
- Індикатор несправності виробництва гранул
- Індикатор несправності дозування гранул

**Усунення несправностей** за допомогою інструкцій, наведених нижче. За наявності сумнівів або в разі звертатися до авторизованої сервісної служби Kärcher.

Помилка	Усунення
Світиться індикатор несправності струминного пістолета	<ul style="list-style-type: none"> <li>● Не натискати на спусковий важіль струминного пістолета перед його увімкненням.</li> <li>● Зняти фіксацію на спусковому важелі струминного пістолета.</li> </ul>
Індикатор несправності струминного пістолета блимає	<ul style="list-style-type: none"> <li>● Перевірити, чи підключена до пристрою лінія керування струминного пістолета.</li> <li>● Перевірити лінію керування на шлангу подачі речовини для струминного очищення на наявність пошкоджень.</li> </ul>
Індикатор несправності подачі стисненого повітря світиться	<ul style="list-style-type: none"> <li>● Збільшити тиск повітря.</li> </ul>
Індикатор несправності подачі стисненого повітря блимає	<ul style="list-style-type: none"> <li>● Перевірити випускний шланг на засмічення.</li> <li>● Балон з вуглекислим газом занадто гарячий і тому має занадто високий тиск. Встановити пристрій, включаючи балон з вуглекислим газом, у більш прохолодне місце або захистити його від прямих сонячних променів.</li> </ul>
Індикатор несправності виробництва гранул світиться	<ul style="list-style-type: none"> <li>● Дати пристрою нагрітися. Перевірити фільтр вуглекислого газу і за потреби замінити його. Потім виконати скидання.</li> <li>● Якщо несправність виникає повторно, замінити балон з вуглекислим газом.</li> </ul>
Індикатор несправності дозування гранул світиться	<ul style="list-style-type: none"> <li>● Вимкнути та знов увімкнути пристрій.</li> <li>● Якщо індикатор несправності не світиться, зверніться до сервісної служби.</li> </ul>
Індикатор несправності дозування гранул блимає	<ul style="list-style-type: none"> <li>● Дати двигуну дозатора охолонути. Розташувати пристрій так, щоб повітря до нього могло надходити знизу. За потреби звернутися до сервісної служби.</li> </ul>
Контрольна лампочка живлення не світиться	<ul style="list-style-type: none"> <li>● Вставити штепсельну вилку в розетку.</li> <li>● Перевірити локальне електроживлення.</li> </ul>
Контрольна лампочка стисненого повітря не світиться	<ul style="list-style-type: none"> <li>● Підключити шланг стисненого повітря до пристрою.</li> <li>● Відкрити локальний запірний вентиль подачі стисненого повітря.</li> </ul>
Пристрій не працює	<ul style="list-style-type: none"> <li>● Перевірити контрольні лампочки та індикатори несправностей.</li> <li>● Виконати скидання.</li> </ul>
Низька ефективність очищення	<ul style="list-style-type: none"> <li>● Встановити перемикач програм на вищій рівень.</li> <li>● Збільшити тиск струменя.</li> <li>● Перевірити рівень наповнення балона з вуглекислим газом.</li> <li>● Не використовувати нагрітий балон з вуглекислим газом. Захистити балон з вуглекислим газом від теплового випромінювання. Якщо температура вуглекислого газу перевищує 31 °C, ефективність виробництва гранул різко падає.</li> <li>● Дати шлангу подачі речовини для струминного очищення та струминному пістолету нагрітися, щоб усунути всі пробки. Потім збільшити тиск струменя.</li> </ul>
Кількість дозування гранул занадто низька	<ul style="list-style-type: none"> <li>● Встановити перемикач програм на вищій рівень.</li> <li>● Замінити фільтр вуглекислого газу між балоном з вуглекислим газом та пристроєм.</li> </ul>
Повторювані перебої в струмені сухого льоду	<ul style="list-style-type: none"> <li>● Встановити перемикач програм на нижчий рівень або збільшити тиск струменя.</li> <li>● Якщо струминне сопло засмічене: <ul style="list-style-type: none"> <li>a негайно закрити балон з вуглекислим газом.</li> <li>b Дати пристрою охолонути впродовж приблизно 30 хвилин.</li> <li>c Збільшити тиск струменя.</li> <li>d Запустити пристрій із закритим балоном з вуглекислим газом, щоб видалити залишок гранул.</li> </ul> </li> </ul>

### Виконання скидання

1. Натиснути кнопку скидання всередині пристрою за допомогою викрутки.  
**Малюнок О**

### Заміна фільтра вуглекислого газу

#### УВАГА

#### Несправності

Забруднений вуглекислий газ може спричинити несправності.

Під час виконання робіт на фільтрі вуглекислого газу слідкуйте за тим, щоб у пристрій не потрапив бруд.

#### УВАГА

#### Несправності

Несправності через забруднення.

Щоразу при ослабленні або відгвинчуванні нарізної пробки необхідно замінювати фільтр

вуглекислого газу та мідне ущільнювальне кільце. Якщо цього не зробити, частинки можуть відокремитися від фільтру вуглекислого газу і призвести до несправностей.

#### Вказівка

Фільтр вуглекислого газу промивається і очищається, як тільки патрубок для підключення балона під тиском від'єднується від балона з вуглекислим газом. Тому регулярна заміна фільтру вуглекислого газу не потрібна.

1. Закрити запірний вентиль на балоні з вуглекислим газом.
2. Дати попрацювати пристрою на найвищому рівні протягом приб.

1 хвилини, щоб скинути тиск у шлангу для вуглекислого газу.

3. Відкрутити різьбовий фланець на балоні з вуглекислим газом.
4. Обережно відкрутити нарізну пробку на різьбовому фланці. Опустити різьбовий фланець, щоб бруд не потрапив у шланг для вуглекислого газу.

#### Малюнок Р

- ① Різьбовий фланець
- ② Фільтр вуглекислого газу
- ③ Мідне ущільнювальне кільце
- ④ Нарізна пробка
5. Вийняти фільтр вуглекислого газу.
6. Очистити нарізну пробку та різьбовий фланець за допомогою пілососа.

7. Обережно натиснути на новий фільтр вуглекислого газу рукою на нарізній пробці.
8. Замінити мідне ущільнювальне кільце.
9. Затягнути нарізну пробку, утримуючи широкий шестикутник різьбового фланця за допомогою гайкового ключа.  
Момент затягування: 80 Нм.

## Гарантія

У кожній країні діють відповідні гарантійні умови, встановлені уповноваженою організацією збуту нашої продукції в цій країні. Можливі несправності приладу протягом гарантійного строку ми усуваємо безкоштовно, якщо причина несправності полягає в дефектах матеріалів або виробничому браку. У разі виникнення претензій протягом гарантійного строку прохання звертатися, маючи при собі чек про покупку, до торговельної організації, що продала продукт, або до найближчої уповноваженої служби сервісного обслуговування.  
(Адреси див. на звороті)

## Приладдя

### Монтажний комплект клапана залишкового тиску

Номер для замовлення 2.574-006.0  
Потрібний у разі використання балонів з вуглекислим газом з клапаном залишкового тиску.

## Технічні характеристики

	IB 10/8 L2P	
<b>Електричне підключення</b>		
Напруга мережі	V	220...230
Фаза	~	1
Частота	Hz	50...60
Під'єднувана потужність	kW	1,0
Ступінь захисту		IPX4
Струм витоку, тип.	mA	<3,5
Пристрій захисного вимкнення	delta I, A	0,03
<b>Підключення стисненого повітря</b>		
Шланг для стисненого повітря, номінальний внутрішній діаметр (мін.)	дюйми	0,5
Тиск (макс.)	MPa (bar)	1,0 (10)
Витрата стисненого повітря, макс.	m <sup>3</sup> /min	0,8
<b>Робочі характеристики пристрою</b>		
Тиск струменя, макс.	MPa (bar)	1,0 (10)
Тиск струменя, мін. рівень 1	MPa (bar)	0,07 (0,7)
Тиск струменя, мін. рівень 2	MPa (bar)	0,14 (1,4)

	IB 10/8 L2P	
Тиск струменя, мін. рівень 3	MPa (bar)	0,28 (2,8)
Витрата вуглекислого газу	kg/h	20...60
Сила віддачі пістолета-розпилювача, макс.	N	40

### Балон з вуглекислим газом

Максимальний об'єм заповнення	kg	37,5
Діаметр, макс.	mm	220

### Умови навколишнього середовища

Повітрообмін	m <sup>3</sup> /год.	2000
--------------	----------------------	------

### Розміри та вага

Типова робоча вага (без балона з вуглекислим газом)	kg	95
Довжина	mm	866
Ширина	mm	443
Висота без балона з вуглекислим газом	mm	970

### Розраховані значення згідно з EN 60335-2-79

Значення вібрації на руці/ кисти	m/s <sup>2</sup>	0,08
Рівень звукового тиску	dB(A)	95
Рівень звукової потужності LWA + похибка KWA	dB(A)	115

Зберігається право на внесення технічних змін.

## Декларація про відповідність стандартам ЄС

Цим ми повідомляємо, що нижче зазначена машина на основі своєї конструкції та конструктивного виконання, а також у випущеної у продаж моделі, відповідає спеціальним основним вимогам щодо безпеки та захисту здоров'я представлених нижче директив ЄС. У разі внесення неузгоджених із нами змін до машини ця заява втрачає свою чинність.  
Виріб: крижаний бластер  
Тип: 1.574-xxx (IB 10/8 L2P)

**Відповідні директиви ЄС**  
2006/42/EG (+2009/127/EG)  
2014/30/ЄС  
2011/65/ЄС  
2009/125/ЄС + 2009/1781

**Застосовувані гармонізовані стандарти**  
EN 60335-1  
EN IEC 63000: 2018  
EN 62233: 2008  
EN 55014-1: 2017 + A11: 2020  
EN 55014-2: 2015  
EN 61000-3-2: 2014  
EN 61000-3-3: 2013

Особи, що нижче підписалися, діють від імені та за довіреністю керівництва.

  
H. Jenner  
Chairman of the Board of Management

  
S. Reiser  
Director Regulatory Affairs & Certification



Особа, відповідальна за ведення документації:

Ш. Райзер (S. Reiser)  
Alfred Kärcher SE & Co. KG  
Alfred-Kärcher-Str. 28 - 40  
71364 Winnenden (Germany)  
Тел.: +49 7195 14-0  
Факс: +49 7195 14-2212  
м. Вінненден, 01.02.2021

## 目录

一般性提示	203
按规定使用	203
功能	203
环境保护	204
安全提示	204
安全装置	205
附件和备件	205
供货范围	205
操作元件	205
调试	205
操作	206
结束运行	207
运输	207
储存	207
保养和维护	207
故障帮助	207
质量保证	208
附件	208
技术参数	208

## 一般性提示

  在您第一次使用设备之前，请先阅读原厂操作说明书并遵守。为日后使用或其他所有者使用方便请妥善保管原厂操作说明书。

## 按规定使用

- 该设备用于用于干冰弹丸清除污垢，干冰弹丸通过空气射流进行加速。
- 干冰弹丸在设备中生成。这需要来自潜管瓶的液态二氧化碳。
- 设备不允许在有爆炸危险的环境中使用。
- 在使用场所必须遵守“技术数据”一节中规定的最小换气量。
- 设备外壳只能由 KÄRCHER 客户服务部门出于维护目的而拆除。

## 二氧化碳质量

为了无故障运行，使用的二氧化碳必须至少符合以下规格：

- 工业二氧化碳，2.5 级或更好
- 纯度 ≥ 99.5%
- 含水量 (H<sub>2</sub>O) ≤ 250 ppm
- NVOC (油和油脂) ≤ 2 ppm

## 功能

二氧化碳雪是由液态二氧化碳膨胀产生的。在此过程中也会产生的气态二氧化碳通过排气软管从工作场所排出。  
二氧化碳雪在设备中被压成干冰弹丸。压缩空气通过一个电磁阀到达喷枪。气压由现场减压器控制，当操作喷枪扳机时，

阀门打开，空气射流从喷枪中喷出。此外，干冰弹丸通过计量装置添加到空气射流中。干冰弹丸撞击要清洁的表面，并且清除污垢。由于  $-79^{\circ}\text{C}$  的低温干冰弹丸，在污垢和清洁对象之间还会额外产生热应力，它同样也有助于清除污垢。此外，干冰在撞击时会立即变为气态二氧化碳，并且需要占用 700 倍的体积。被干冰瓦解的污垢会因此被炸飞。

## 环境保护



包装材料可以回收利用。请按照环保要求处理包装。



电气和电子设备含有宝贵的可再利用的材料以及诸如电池、蓄电池或油等。若使用不当或处理错误会对人体健康和环境造成潜在性危险的组成部分。为了设备按规定运行，需要这些组件。用符号标记的设备不得与生活垃圾一同处理。

## 内部材料提示 (REACH)

最新的内部材料信息请您在如下链接中查找：[www.kaercher.com/REACH](http://www.kaercher.com/REACH)

## 安全提示

设备只允许由阅读并且理解本操作说明书的人员负责操作。尤其是必须遵守所有安全提示。

妥善保管本操作说明书，确认操作人员可以随时取用。

设备运营方必须在现场进行风险评估，并确保对操作人员进行指导。

## 危险等级

### △ 危险

- 提示导致人员重伤或死亡的直接威胁性危险。

### △ 警告

- 提示可能导致人员重伤或死亡的危险状况。

### △ 小心

- 提示可能导致轻度伤害的危险状况。

### 注意

- 提示可能产生财产损失的危险状况。

## 设备上的标志



飞溅的干冰弹丸会导致危险。

不要将喷枪对准人。让第三方人员离开使用场所，并且在运行过程中让他们保持远离（例如通过隔离栏）。在运行过程中，不要将手放到喷嘴或者伸入干冰射流中。



二氧化碳有导致窒息的危险。

在运行时，工作场所的空气中的二氧化碳含量会升高。确保工作场所有足够的换气。

例如，将排气软管铺设到室外，以免二氧化碳对任何人造成危害。

提示：二氧化碳比空气重。确保二氧化碳不会向下流动，例如从外部进入车间下面的地下室。

对于较长时间的喷射作业（每天超过 10 分钟），尤其是在小房间内（小于  $300\text{ m}^3$ ），建议佩戴二氧化碳警告装置。二氧化碳浓度高的迹象：

3...5%：头痛、呼吸频率高。

7...10%：头痛、恶心、可能会失去意识。

如果出现这些迹象，请立即关闭设备并前往新鲜空气处。在继续工作之前改善通风措施或使用呼吸器。

二氧化碳比空气重，并且会在狭窄空间中、地下或者封闭容器中聚集。确保工作场所充分通风。

遵守二氧化碳供应商的安全数据表。

**静电有导致人身伤害和损坏的危险。**

在清洁过程中，清洁对象可能会带静电。

将清洁对象接地并保持接地，

直到清洁完成。

**触电有导致人身伤害的危险。**

不得打开设备。只能由 KÄRCHER 客户服务部门执行设备内的作业。

**有冷烫伤的危险。**

干冰的温度为  $-79^{\circ}\text{C}$ 。请勿触摸干冰或设备的寒冷部件。

**翻倒的二氧化碳瓶有导致受伤的危险，二氧化碳有导致窒息的危险**

将二氧化碳瓶牢牢固定。

**飞溅的干冰弹丸和污垢微粒有导致人身伤害的危险。**

佩戴护目镜。

**存在听力损伤危险。**

佩戴听力保护装置。

**飞溅的干冰弹丸和污垢微粒有导致人身伤害的危险。**

佩戴符合 EN 511 的防护手套。

**飞溅的干冰弹丸和污垢微粒有导致人身伤害的危险。**

穿长袖防护服。



**注意！可能出现永久性功能故障。**

油脂或油的痕迹会干扰设备中干冰雪的形成。请勿在二氧化碳瓶和二氧化碳软管的管接头或螺纹上使用油脂、油或其他润滑剂。

## 一般安全提示

### △ 危险

**人身伤害危险**

设备可能会意外启动。

在设备上作业前将电源插头从插座中拔出。

**人身伤害危险**

如果触摸干冰和设备的寒冷部件，可能会导致冷烫伤。

在对设备进行任何作业之前，请穿上防寒服或加热设备。

切勿将干冰放入口中。

**人身伤害危险**

如果使用不当，干冰射流可能很危险。

勿将干冰射流朝向人员、运行中的电器装置或是设备本身。

勿将干冰射流对着自己或他人清洁衣服或鞋子。

**人身伤害危险**

干冰射流可能带走轻的物体。

在开始清洁之前固定轻的物体。

**窒息危险**

呼吸空气中二氧化碳浓度的增加可能导致窒息死亡。

确保进气口附近无废气排放。

在工作场所提供足够的通风，并确保废气得到妥善排放。

## △ 警告

**人身伤害危险**

喷枪的反冲力可能让您失去平衡。

在操作扳机之前，找一个安全的地方站立并牢牢握住喷枪。

**人身伤害危险**

干冰弹丸和污垢微粒可能击中并伤害人员。当在作用范围内有未穿防护服的其他人员时，不要使用该设备。

如果设备的连接线或者重要部件损坏，例如安全装置、喷射料软管、喷枪，不要使用该设备。

## 气瓶安全提示

### △ 危险

**爆裂危险，窒息危险**

如果过热或机械损坏，气瓶可能会爆裂。

泄漏的二氧化碳可能导致窒息死亡。

保护气瓶免受过热、火灾、危险腐蚀、机械损坏和未经授权的取用。

正确存放气瓶，确保不能限制逃生路线。

不要将气瓶存放在地下室、楼梯上和附近、走廊、过道和车库中。

不要将气瓶与可燃材料一起存放。

直立存放气瓶。

确保气瓶不会翻倒或掉落。

运输气瓶前，关闭气瓶阀门。

用气瓶手推车或车辆运输气瓶，并确保气瓶不会掉落。

通过保护盖抬起气瓶前，拉动保护盖，检查保护盖是否牢固。

将气瓶固定在使用位置以防翻倒。

不要打开气瓶阀门检查压力。

只用手打开和关闭气瓶阀门，不要使用工具。

检查气瓶阀门/设备接口的连接是否泄漏。

在休息和工作结束时关闭气瓶阀门，以防止不受控制的气体泄漏。

仅将气瓶排空至气瓶中残留少量残余压力的程度，以防止异物进入。

当气瓶排空至残余压力时，首先关闭气瓶阀门，然后拧下取气装置。气瓶仍有相当大的残余压力。

在运输送回之前，将锁紧螺母和保护盖拧到气瓶上。

如果气体不受控制地泄漏，关闭气瓶阀门。

如果无法阻止气体泄漏，请将气瓶带到室外或离开房间，封锁入口，只有在浓度测量排除危险时才进入房间并通风。

## 规定和指令

对于本设备的运行，在德意志联邦共和国境内，适用下列规定和指令（可向以下地址索取：Carl Heymanns Verlag KG, Luxemburger Straße 449, 50939 Köln）：

- DGUV R 100-500 使用喷射设备工作
- DGUV 113-004 狭窄空间中的作业
- DGUV 113-004 防护服的使用
- DGUV 113-004 防护手套的使用
- DGUV 113-004 使用喷射设备工作
- DGUV 213-056 气体警报器
- VDMA 24389 干冰喷射设备 - 安全要求

## 在紧急情况下关闭

1. 松开喷枪的扳机。
2. 将程序开关转至“0/OFF”位置。
3. 关闭二氧化碳瓶的截止阀。
4. 关闭压缩空气供应。

## 安全装置

### △ 小心

#### 安全装置缺失或被改动过

安全装置用于保护您的安全。  
不得变更或不用安全装置。

### 保险杆

保险杆可防止意外操作喷枪。  
只有先抬起保险杆，才能操作扳机。

## 附件和备件

只允许使用原厂附件和备件，它们可以确保设备安全无故障地运行。  
关于附件和备件的信息参见  
[www.kaercher.com](http://www.kaercher.com)。

### 防护服

全视角护目镜，防雾，部件编号：6.321-208.0  
带防滑纹路的低温防护手套，III类，符合EN 511，部件编号：6.321-210.0  
带头箍的听力保护装置，部件编号：6.321-207.0

## 供货范围

打开包装时请检查产品是否齐全。附件缺失或运输损坏时，请通知您的经销商。

## 操作元件

### 图 A

- 带驻车制动器的导向滚轮
- 喷射料软管接头
- 控制线接头
- 控制面板
- 伸缩把手
- 喷枪支架
- 存物区
- 喷嘴架
- 显示屏
- 程序开关
- 弹丸计量故障指示器  
- 红色亮起：计量装置驱动电机堵塞  
- 红色闪烁：计量装置驱动电机过热
- 弹丸生成故障指示器  
- 红色亮起：弹丸生成驱动电机堵塞
- 压缩空气供应故障指示器  
- 红色亮起：压缩空气供应的压力过低  
- 红色闪烁：设备内部压力过高
- 电源指示灯  
- 绿色亮起：电源正常
- 压缩空气指示灯  
- 绿色亮起：压缩空气供应正常
- 喷枪故障指示器  
- 黄色亮起：扳机被固定（例如电缆扎带）  
- 黄色闪烁：设备未连接喷枪
- 喷射喷嘴
- 喷枪
- 带指示灯的压缩空气/弹丸按钮  
- 红色亮起：压缩空气射流  
- 熄灭：弹丸射流
- 扳机
- 保险杆
- 固定锥
- 喷射料软管
- 气瓶接口
- 螺塞
- 铜密封圈
- 二氧化碳过滤器
- 螺纹法兰
- 气瓶接口密封圈（订货号 6.574-316.0）

- 二氧化碳浸管瓶（不包含在交货范围内）
- 二氧化碳软管
- 二氧化碳瓶固定带
- Homebase 的固定轨
- 带橡胶夹紧器的软管/电缆支架
- 用于复位电机保护开关的开口
- 把手
- 压缩空气接口
- 二氧化碳瓶的放置区
- 二氧化碳排放软管
- 带电源插头的电源线
- 喷射料软管支架
- 冷凝水排放旋塞

### 显示屏

#### 程序开关在 1..3 档：

##### 图 B

- 喷射压力
- 总运行时间
- 客户服务到期
- 自上次复位后的喷射时间

#### 程序开关在复位位置：

##### 图 C

- 要重置喷射时间，按下压缩空气/弹丸按钮
- 距离下一次客户服务的剩余时间
- 自上次复位后的喷射时间

## 调试

### △ 危险

#### 人身伤害危险

干冰弹丸可能会从损坏的部件中泄漏并造成伤害。

调试前，检查设备的所有部件，尤其是喷射料软管，确保它们处于良好状态。用完好的组件更换损坏的组件。清洁脏污的组件并检查它们的功能是否正常。

#### 注意

#### 损坏危险

冷凝水可能从设备外壳滴落到地面上。

请勿在对湿气敏感的地面上运行本设备。

- 打开排放旋塞并排出设备中收集的冷凝水。
- 关闭排放旋塞。
- 将设备放置在水平的平整地面上。
- 用驻车制动器卡住导向滚轮。
- 将喷射料软管连接到设备的接头上。

#### 图 H

- 控制线
- 锁紧螺母
- 控制线接头
- 喷射料软管接头
- 锁紧螺母
- 喷射料软管
- 拧上喷射料软管的锁紧螺母，并用开口扳手轻轻拧紧。
- 将控制线插入设备。
- 拧上控制线的锁紧螺母并用手拧紧。
- 将带有固定锥的喷枪插入设备上的支架中。

### △ 危险

#### 窒息危险

二氧化碳从排气软管中排出。在呼吸空气中，二氧化碳的浓度达到 8%（体积）时，就会导致昏迷、呼吸停止和死亡。最高工作场所浓度为 0.5%。二氧化碳比空气重，会聚集在坑沟、地窖、水槽中。

正确铺设排气软管，不要让排出的二氧化碳危及任何人。

**提示：**二氧化碳比空气重。确保二氧化碳不会向下流动，例如从外部进入车间下面的地下室。

- 将排气软管铺设到室外或将其连接到抽排装置。

### 更换喷射喷嘴

喷枪上的喷射喷嘴可以更换，以使设备适应清洁对象的材料和污染程度。

### △ 危险

#### 人身伤害危险

设备可能会意外启动，并导致干冰弹丸喷射造成伤害和冷烫伤。

更换喷嘴前将程序开关设置为“0/OFF”。

#### 警告

#### 人身伤害危险

刚使用后，喷嘴非常冷，如果触摸可能会导致冷烫伤。

在更换喷嘴之前，让其解冻或戴上防护手套。

#### 注意

#### 损坏危险

请勿在喷枪未安装喷射喷嘴的情况下运行设备。

- 向下按压解锁按钮，将喷射喷嘴从喷枪中拉出。

#### 图 D

- 喷枪
  - 销子
  - 喷射喷嘴
  - 解锁按钮
- 将另一个喷射喷嘴压入喷枪，直至其卡入到位。  
**提示：**当销子不再从外壳中突出时，喷射喷嘴已正确卡入。喷射喷嘴可以旋转到所需的方向。

## 连接压缩空气

### 提示

为了确保无故障的运行，压缩空气的水分含量必须低（最高 5% 空气相对湿度，露点低于 0°C）。压缩空气必须不含油、污垢和异物。

压缩空气必须干燥并且不含油，压缩机后面必须至少连接一台后冷却器和一台分离器。

压缩空气供应必须配备一个现场减压器。

- 穿上个人防护装备。
- 将压缩空气软管连接到设备上的压缩空气接口。
- 慢慢打开现场的压缩空气截止阀。

## 连接二氧化碳瓶

对二氧化碳供应的要求：

- 带潜管的二氧化碳瓶，用于抽取液态二氧化碳。

### 提示

带潜管（也称为立管）的二氧化碳瓶通常在气瓶上或气瓶背面标有一个大大的“T”。在某些情况下，还将通过在气瓶上的一条垂直颜色线来表示潜管。

- 二氧化碳质量必须符合“按规定使用”一章中的说明。

### 注意

#### 功能故障

二氧化碳瓶接口中的残余压力阀或止回阀会阻止抽取需要的二氧化碳量。

如果使用带残余压力阀的二氧化碳瓶，则必须在气瓶与设备之间安装可作为附件提供的 ABS 残余压力阀（订货号 2.574-006.0）。

#### 图 E

- ① 不带残余压力阀的二氧化碳瓶
- ② 带残余压力阀的二氧化碳瓶

随着温度的升高，弹丸生成的效率降低，较大比例的二氧化碳以气态形式通过排气软管排放。尽可能将二氧化碳瓶存放在在阴凉处（低于 31 °C），并在运行过程中避免受热、日照和高温。

1. 将设备推到水平、稳定的地面上。
2. 在两个导向滚轮上操作驻车制动器。
3. 打开二氧化碳瓶的两根固定带。
4. 将二氧化碳瓶放在设备上的放置区。  
**提示：**如果二氧化碳瓶用气瓶车运输，则可以将运输车底座的前缘放置在设备的安放面上。然后通过转动将气瓶从运输车上移到安放面上。
5. 将两根固定带绕在二氧化碳瓶上，合上并拉紧。
6. 从二氧化碳瓶上拧下保护盖。

#### 注意

##### 可能出现功能故障

油脂的痕迹会干扰设备中干冰雪的形成。检查二氧化碳瓶和二氧化碳软管的管接头和螺纹，如有必要，在连接到设备之前进行清洁。

确保气瓶和气瓶接口之间的密封完好。

7. 对于带有残余压力阀的气瓶，请将可作为附件提供的 ABS 残余压力阀（订货号 2.574-006.0）安装在二氧化碳瓶上。请遵守随转接头所附的单独说明书。
8. 将带有二氧化碳过滤器的气瓶接口连接到二氧化碳瓶。  
确保在螺纹法兰和二氧化碳瓶之间插入完好的气瓶接口密封圈。
9. 用开口扳手或环形扳手（例如 6.574-337.0）轻轻拧紧螺纹法兰的窄锁紧螺母。同时用开口扳手固定住宽锁紧螺母，以避免扭曲二氧化碳软管。

#### 注意

请勿使二氧化碳软管受到扭力（扭曲），否则可能会造成损坏。

## 建立电源连接

#### △ 危险

##### 触电有致伤危险

使用的插座必须由一名电工负责安装并且符合 IEC 60364-1 标准要求。

设备必须连接到带有保护接地的电源上。使用的插座必须易于接近，并且位于距离地面 0.6 m 至 1.9 m 之间的高度上。使用的插座必须位于操作人员的视野范围内。

必须用一个漏电保护开关（30 mA）保护设备。

每次运行前检查设备的电源线是否损坏。请勿使用损坏的电缆运行设备。请专业电工更换损坏的电缆。

延长电缆必须满足 IPX4 防护，并且电缆规格必须至少达到 H 07 RN-F 3G1.5。

不合适的延长电缆可能很危险。如果使用延长电缆，它必须适合户外使用，并且连接处必须干燥且离地。建议为此使用一个电缆卷筒，使插座距离地面至少 60 mm。

1. 将电源插头插入插座。

## 重置喷射时间

为了结算工作时间，可以在开始工作之前将喷射时间计数器重置为 0。

1. 将程序开关转至复位位置。

#### 图 F

- ① 距离下一次客户服务的剩余时间
- ② 自上次复位后的喷射时间
- ③ 压缩空气/弹丸按钮

2. 按下喷枪上的压缩空气/弹丸按钮。喷射时间被重置为 0

## 操作

#### △ 危险

##### 人身伤害危险

飞溅的干冰弹丸可能导致受伤或冷烫伤。不要将喷枪对准人。让第三方人员离开使用场所，并且在运行过程中让他们保持远离（例如通过隔离栏）。在运行过程中，不要将手放到喷嘴或者伸入干冰射流中。

1. 执行“保养和维护/每天开始运行前”一章中的所有维护工作。
2. 封锁工作区域，防止人员在运行过程中进入。

#### △ 危险

##### 窒息危险

二氧化碳有导致窒息的危险。干冰弹丸由固体二氧化碳制成。在运行设备时，工作场所的空气中的二氧化碳含量会升高。例如，将排气软管铺设到室外，以免二氧化碳对任何人造成危害。

**提示：**二氧化碳比空气重。确保二氧化碳不会向下流动，例如从外部进入车间下面的地下室。

对于较长时间的喷射作业（每天超过 10 分钟），尤其是在小房间内（小于 300 m<sup>3</sup>），建议佩戴二氧化碳警告装置。

呼吸空气中二氧化碳浓度高的迹象：

3...5%：头痛、呼吸频率高。

7...10%：头痛、恶心、可能会失去意识。一旦出现这些迹象，请立即关闭设备并前往新鲜空气处。在继续工作之前，一定要改善通风措施或使用呼吸器。

遵守二氧化碳供应商的安全数据表。

##### 危害健康的物质会导致危险。

从清洁对象上去除的物质会以灰尘的形式卷起。

如果在清洁过程中可能产生有害粉尘，请遵守相应的安全措施。

##### 爆炸危险

氧化铁和轻金属粉尘的混合物会在不利条件下点燃并产生高温。

切勿同时处理轻金属和含铁部件。

在处理其他材料之前清洁工作区域和抽排装置。

3. 在狭窄空间内作业时，确保充分的空气交换，以保持室内空气中的二氧化碳浓度低于危险值。

4. 固定轻的清洁对象。

#### △ 危险

##### 静电放电危险

在清洁过程中，清洁对象可能会带静电。随后的放电可能会造成伤害，电子组件可能会损坏。

将清洁对象接地，并在清洁过程中保持接地。

5. 将清洁对象电气接地。
6. 穿戴防护服、防护手套、密闭的护目镜和听力保护装置。
7. 激活压缩空气供应。

8. 打开二氧化碳瓶上的截止阀。

9. 将程序开关转到 3 档。

#### 图 G

- ① 程序开关
- ② 1 档：
- ③ 2 档：
- ④ 3 档：
- ⑤ 复位

10. 选择一个安全的地方站立并采取安全的姿势，以免由于喷枪的反冲力而失去平衡。

## 使用干冰弹丸清洁

1. 使用压缩空气/弹丸按钮选择使用弹丸射流的运行。（指示灯不得亮起。）

#### 图 I

- ① 带指示灯的压缩空气/弹丸按钮  
红色亮起：压缩空气射流  
熄灭：弹丸射流

2. 在现场减压上将喷射压力设置为所需值。最大压力：10 bar。最小压力：

- 1 档：0.7 bar
- 2 档：1.4 bar
- 3 档：2.8 bar

#### 提示

压力显示在显示屏上。如果未达到最小压力或超过最大压力，显示会闪烁。

3. 将喷枪对准远离身体的地方。

4. 将喷枪的保险杆向上推，同时操作扳机。

#### 图 K

- ① 保险杆
- ② 扳机
- ③ 工作照明

工作照明与弹丸生成同时开始。

5. 等到形成弹丸射流。

#### 注意

**切勿在没有二氧化碳瓶或二氧化碳瓶为空的情况下运行设备。**

如果在 5 分钟的喷射时间后没有弹丸从喷枪中出来，则使用程序开关选择更高的档位或更换二氧化碳瓶。

6. 如有必要，将程序开关转回 2 档或 1 档。

#### 注意

##### 损坏危险

可能有粗大的弹丸排出。

首先在不可见的地方检查清洁性能，以避免损坏。

#### 提示

如果干冰射流中断，请增加喷射压力或用程序选择开关设置较低的档位。

7. 将弹丸射流对准清洁对象，并用射流去除污垢。

8. 松开扳机。

弹丸射流停止。

工作照明在 30 秒后熄灭。

9. 将带有固定锥的喷枪插入设备上的支架中。

#### 图 J

- ① 支架
- ② 固定锥
- ③ 喷枪

10. 如果工作休息时间超过 30 分钟，请关闭二氧化碳瓶上的截止阀。

## 无弹丸射流的压缩空气

可以用压缩空气清除松散的污垢，无需干冰弹丸。

1. 使用压缩空气/弹丸按钮选择使用压缩空气的运行。(指示灯必须亮起红色。)

#### 图 I

- ① 带指示灯的压缩空气/弹丸按钮  
红色亮起: 压缩空气射流  
熄灭: 弹丸射流
2. 将喷枪的保险杆向上推, 同时操作扳机。

#### 图 K

- ① 保险杆
  - ② 扳机
  - ③ 工作照明
- 压缩空气从喷射喷嘴流出, 工作照明开启。
3. 将压缩空气射流对准清洁对象并清除污垢。
  4. 松开扳机。  
压缩空气射流停止。  
工作照明在 30 秒后熄灭。
  5. 将带有固定锥的喷枪插入设备上的支架中。
  6. 如果工作休息时间超过 30 分钟, 请关闭二氧化碳瓶上的截止阀。

### 结束运行

1. 松开喷枪的扳机。
2. 关闭二氧化碳瓶的截止阀。
3. 操作喷枪上的扳机, 直到不再有弹丸出来。
4. 将程序开关转到 1 档。
5. 关闭压缩空气供应。
6. 操作喷枪上的扳机, 直到压缩空气从设备中排出。
7. 将程序开关转至“0/OFF”位置。
8. 从插座中拔出电源插头。
9. 卷起电源线, 将其挂在软管/电缆支架上, 并用橡胶夹紧器固定。

#### 图 L

- ① 电源线
  - ② 软管/电缆支架
  - ③ 橡胶夹紧器
  - ④ 排气软管
10. 从设备上脱开压缩空气软管。
  11. 卷起排气软管, 将其挂在软管/电缆支架上, 并用橡胶夹紧器固定。
  12. 卷起喷射料软管并将其挂在喷射料软管支架上。
  13. 将带有固定锥的喷枪插入设备上的支架中。

### 运输

#### △ 小心

#### 意外事故与受伤危险

运输与储存时请注意设备的重量, 参见“技术数据”一章。

#### 注意

#### 损坏危险

在平放运输时, 机油可能会泄漏。随后的缺油可能会在下次运行时导致损坏。

只能将设备竖放运输。

1. 在运输前, 执行“结束运行”一章中的所有步骤。
2. 松开导向滚轮上的驻车制动器并通过伸缩把手推动设备。
3. 在装到车辆上之前, 从设备上取下二氧化碳瓶。
4. 设备可由 2 个人抬起。每个人都使用设备底部的一个把手, 并用另一只手在上边缘支撑设备。
5. 在车辆中运输时, 锁定导向滚轮上的驻车制动器并用张紧带固定设备。

#### 图 M

### 储存

#### △ 小心

#### 意外事故与受伤危险

运输与储存时请注意设备的重量, 参见“技术数据”一章。

本设备只允许存放在室内。

#### △ 危险

#### 窒息危险

二氧化碳会在密闭空间内积聚并可能导致窒息死亡。

仅将二氧化碳瓶(即使与设备连在一起)存放在通风良好的地方。

### 保养和维护

#### 维护保养提示

设备安全运行的基础是根据下列维护保养计划定期维护保养。

必须使用制造商的原厂备件, 或者由其推荐的部件, 包括

- 备件和易损件、
- 配件、
- 工作物料、
- 清洁剂。

#### △ 危险

#### 事故危险

设备可能意外启动。设备的寒冷部件或液态二氧化碳可能导致冻伤。气态二氧化碳可能导致窒息死亡。

在设备上作业之前, 执行“结束运行”一章中的所有工作步骤。等待设备升温或穿上防寒服。切勿将干冰放入口中。

#### 注意

#### 损坏危险

不正确的清洁剂会导致设备和喷枪损坏。切勿使用溶剂、汽油或含油清洁剂清洁设备和喷枪。

#### 维护保养合同

为了保证设备可靠的运行, 我们推荐您签订一份维护保养合同。请联系负责您的 KÄRCHER 客户服务。

#### 维护保养计划

##### 每天开始运行前

1. 仔细检查喷射料软管是否存在裂纹、弯折部位和其他损坏。软管的柔软部位表

明软管的内侧发生磨损。用新的软管更换损坏或者磨损的软管。

2. 检查电缆和插头是否损坏。请客户服务部门更换损坏的部件。

#### 每运行 100 小时

1. 检查喷射料软管和设备上的接头是否损坏和磨损。更换损坏的喷射料软管, 请客户服务部门更换设备上损坏的接头。

#### 每 500 小时或者每年

1. 请客户服务部门检查设备。

#### 每 2 年

1. 至少每 2 年更新一次喷射料软管。

### 检测

根据 DGUV R 100-500, 必须由一名专家在设备上进行检测。检测的结果必须记录到一份检测证明中。设备运营方必须妥善保管好检测证明, 直至下一次检测。

#### 在中断使用超过一年后

1. 检查设备的属性和功能是否符合规定。

#### 在更换安装地点后

1. 检查设备的属性、功能和安装是否符合规定。

#### 在可能影响到运行安全性的维修作业或者改动后

1. 检查设备的属性、功能和安装是否符合规定。

### 故障帮助

#### △ 危险

#### 事故危险

设备可能意外启动。设备的寒冷部件或液态二氧化碳可能导致冻伤。气态二氧化碳可能导致窒息死亡。

在设备上作业之前, 执行“结束运行”一章中的所有工作步骤。等待设备升温或穿上防寒服。切勿将干冰放入口中。

#### 注意

#### 损坏危险

不正确的清洁剂会导致设备和喷枪损坏。切勿使用溶剂、汽油或含油清洁剂清洁设备和喷枪。

#### 故障指示器

故障由控制面板上的指示灯指示。

#### 图 N

- ① 喷枪故障指示器
- ② 压缩空气供应故障指示器
- ③ 弹丸生成故障指示器
- ④ 弹丸计量故障指示器

#### 排除故障

故障原因常常很简单, 借助以下概述即可自己排除故障。如有疑问或故障在这里未列出, 请联系授权的 Kärcher 客户服务部门。

故障	排除方法
喷枪故障指示器亮起	<ul style="list-style-type: none"> <li>● 在接通之前不要操作喷枪扳机。</li> <li>● 拆下喷枪扳机上的固定装置。</li> </ul>
喷枪故障指示器闪烁	<ul style="list-style-type: none"> <li>● 检查喷枪控制线是否与设备连接。</li> <li>● 检查喷射料软管上的控制线是否损坏。</li> </ul>
压缩空气供应故障指示器亮起	<ul style="list-style-type: none"> <li>● 增加气压。</li> </ul>
压缩空气供应故障指示器闪烁	<ul style="list-style-type: none"> <li>● 检查排气软管是否堵塞。</li> <li>● 二氧化碳瓶太热, 因此压力太高。将设备和二氧化碳瓶放置在阴凉的地方或避免阳光直射。</li> </ul>

故障	排除方法
弹丸生成故障指示器亮起	<ul style="list-style-type: none"> <li>● 让设备解冻。检查二氧化碳过滤器，必要时更换。然后执行复位。</li> <li>● 如果故障再次出现，请更换二氧化碳瓶。</li> </ul>
弹丸计量故障指示器亮起	<ul style="list-style-type: none"> <li>● 关闭设备再重新接通。</li> <li>● 如果故障指示器仍然亮起，请联系客户服务。</li> </ul>
弹丸计量故障指示器闪烁	<ul style="list-style-type: none"> <li>● 让计量电机冷却。将设备放置好，使空气能够从下面流入设备。如有需要，请联系客户服务。</li> </ul>
电源指示灯不亮	<ul style="list-style-type: none"> <li>● 将电源插头插入插座。</li> <li>● 检查现场电源。</li> </ul>
压缩空气指示灯不亮	<ul style="list-style-type: none"> <li>● 将压缩空气软管连接到设备上。</li> <li>● 打开现场压缩空气供应的截止阀。</li> </ul>
设备不工作	<ul style="list-style-type: none"> <li>● 检查指示灯和故障指示器。</li> <li>● 执行复位。</li> </ul>
清洁性能差	<ul style="list-style-type: none"> <li>● 将程序开关转到更高的档位。</li> <li>● 增加喷射压力。</li> <li>● 检查二氧化碳瓶的液位。</li> <li>● 不要使用加热的二氧化碳瓶。保护二氧化碳瓶免受热辐射。如果二氧化碳的温度超过 31 °C，弹丸生成的效率会急剧下降。</li> <li>● 解冻喷射料软管和喷枪以清除任何堵塞物。然后增加喷射压力。</li> </ul>
弹丸计量过低	<ul style="list-style-type: none"> <li>● 将程序开关转到更高的档位。</li> <li>● 更换二氧化碳瓶和设备之间的二氧化碳过滤器。</li> </ul>
干冰射流反复中断	<ul style="list-style-type: none"> <li>● 将程序开关转到较低的档位或增加喷射压力。</li> <li>● 如果喷射喷嘴堵塞： <ul style="list-style-type: none"> <li>a 立即关闭二氧化碳瓶。</li> <li>b 让设备解冻 30 分钟。</li> <li>c 增加喷射压力。</li> <li>d 在二氧化碳瓶关闭的情况下启动设备以清除残留弹丸。</li> </ul> </li> </ul>

### 执行复位

1. 用螺丝刀按下设备内部的复位按钮。

图 0

### 更换二氧化碳过滤器

#### 注意

#### 功能故障

受污染的二氧化碳可能导致功能故障。在二氧化碳过滤器上作业时，要格外小心，不要将任何污垢带入设备中。

#### 注意

#### 功能故障

污染导致功能故障。

每次拧松或拧下螺塞之后，必须更换二氧化碳过滤器和铜密封圈。如果不这样做，颗粒可能会从二氧化碳过滤器上脱落并导致功能故障。

#### 提示

一旦受压的气瓶接口从二氧化碳瓶上脱离，二氧化碳过滤器就会被反冲洗和清洁。因此不需要定期更换二氧化碳过滤器。

1. 关闭二氧化碳瓶上的截止阀。
2. 以最高档位运行设备约 1 分钟，以释放二氧化碳软管的压力。
3. 拧下二氧化碳瓶上的螺纹法兰。
4. 小心地拧下螺纹法兰上的螺塞。同时让螺纹法兰垂下，以免污物进入二氧化碳软管。

图 P

- ① 螺纹法兰
- ② 二氧化碳过滤器
- ③ 铜密封圈
- ④ 螺塞

5. 取出二氧化碳过滤器。
6. 用吸尘器清洁螺塞和螺纹法兰。
7. 用手小心地按压新的二氧化碳过滤器的螺塞。
8. 更换铜密封圈。
9. 拧紧螺塞，同时用开口扳手固定住螺纹法兰的宽六角边。  
拧紧扭矩：80 Nm。

### 质量保证

我们的主管销售公司所发布的质量保证条件在每个国家均适用。在质量保证期内，如果您的产品发生了任何故障，我们都将为您提供免费维修，但是这种故障应当是由于机身材料或制造上的缺陷造成的。如属质量保证情况，请凭发票联系贵方经销商或就近联系获得授权的客户服务点。（地址详见背面。）

### 附件

#### ABS 残余压力阀

订货号 2.574-006.0

在使用带残余压力阀的二氧化碳瓶时需要提供。

### 技术参数

	IB 10/8 L2P
<b>电源连接</b>	
电源电压	V 220.. .230
相位	~ 1
频率	Hz 50.. .60
连接功率	kW 1,0
防护类型	IPX4
漏泄电流，典型值	mA <3,5
漏电保护开关	delta 0,03 I, A
<b>压缩空气连接</b>	
压缩空气软管，标称宽度（最小）	英寸 0,5
（最大）压力	MPa 1,0 (bar) (10)
最大压缩空气消耗量	m <sup>3</sup> /min 0,8
<b>设备性能</b>	
最大喷射压力	MPa 1,0 (bar) (10)

	IB 10/8 L2P
喷射压力，最低 1 级	MPa 0,07 (bar) (0,7)
喷射压力，最低 2 级	MPa 0,14 (bar) (1,4)
喷射压力，最低 3 级	MPa 0,28 (bar) (2,8)
二氧化碳消耗量	kg/h 20...60
喷枪的最大反冲力	N 40
<b>二氧化碳瓶</b>	
最大添加量	kg 37,5
最大直径	mm 220
<b>环境条件</b>	
换气	m <sup>3</sup> /h 2000
<b>尺寸和重量</b>	
典型工作重量（不包括二氧化碳瓶）	kg 95
长度	mm 866
宽度	mm 443
不带二氧化碳瓶的高度	mm 970
<b>根据 EN 60335-2-79 标准测得的数值</b>	
手臂振动值	m/s <sup>2</sup> 0,08
声压级	dB(A) 95
声功率级 LWA + 不确定度	dB(A) 115
KWA	
保留技术参数更改权利。	



خطأ	حل المشكلة
يومض مؤشر خلال بمعايرة الكريات	● اترك وحدة المعايرة حتى تبرد. ضع الجهاز بحيث يمكن أن يتدفق الهواء إلى الجهاز من الأسفل. عند الضرورة، اتصل بخدمة العملاء.
لا تضئ لمبة التحكم لإمداد الجهد	● إدخال قابس الشبكة في المقبس. ● تحقق من مصدر الجهد في الموقع.
لا تضئ لمبة التحكم للهواء المضغوط	● قم بتوصيل خرطوم هواء مضغوط بالجهاز. ● افتح صمام الإيقاف في مصدر الهواء المضغوط الموجود في الموقع.
الجهاز لا يعمل	● تحقق من لمبات التحكم ومؤشرات الخلل. ● قم بإعادة ضبط الجهاز.
معدل تنظيف منخفض	● أدر مفتاح البرنامج إلى درجة أعلى. ● قم بزيادة ضغط السفع. ● تحقق من مستوى ملء أسطوانة ثاني أكسيد الكربون. ● لا تستخدم أسطوانة ثاني أكسيد الكربون ساخنة. قم بحماية أسطوانة ثاني أكسيد الكربون من الأشعة الحرارية. إذا كانت درجة حرارة ثاني أكسيد الكربون أعلى من 31 °م، فإن درجة فعالية إنتاج الكريات تنخفض بشكل حاد. ● دع خرطوم مادة السفع ومسدس السفع يبردان لإزالة الانسدادات. ثم قم بزيادة ضغط التيار.
معايرة الكريات منخفضة للغاية	● أدر مفتاح البرنامج إلى درجة أعلى. ● استبدل مرشح ثاني أكسيد الكربون بين أسطوانة ثاني أكسيد الكربون والجهاز.
انقطاعات متكررة في سفع الثلج الجاف	● أدر مفتاح البرنامج إلى درجة أقل أو قم بزيادة ضغط السفع. ● في حالة انسداد فوهة السفع: a أغلق أسطوانة ثاني أكسيد الكربون على الفور. b اترك الجهاز يهدأ لمدة 30 دقيقة على الأقل. c قم بزيادة ضغط السفع. d ابدأ تشغيل الجهاز مع غلق أسطوانة ثاني أكسيد الكربون لإزالة أي بقايا للكريات.

IB 10/ 8 L2P	
استهلاك الهواء المضغوط، الحد الأقصى.	0,8 m <sup>3</sup> /min
أداء الجهاز	
ضغط السفع، الحد الأقصى.	1,0 MPa (10 bar)
ضغط السفع، أدنى درجة 1	0,07 MPa (0,7 bar)
ضغط السفع، أدنى درجة 2	0,14 MPa (1,4 bar)
ضغط السفع، أدنى درجة 3	0,28 MPa (2,8 bar)
استهلاك ثاني أكسيد الكربون	20...60 kg/h
قوة ارتداد مسدس السفع، الحد الأقصى.	40 N
أنبوب ثاني أكسيد الكربون	
كمية الملء القصوى	37,5 kg
القطر، الحد الأقصى.	220 mm
الظروف المحيطة	
تجديد الهواء	2000 م <sup>3</sup> /س
الأبعاد الوزن	
الوزن التشغيلي النموذجي (دون أنبوب ثاني أكسيد الكربون)	95 kg
الطول	866 mm
العرض	443 mm
الارتفاع دون أنبوب ثاني أكسيد الكربون	970 mm
القيم المسجلة وفقاً للمواصفة EN 60335-2-79	
القيمة الاهتزازية لليد والذراع	0,08 m/s <sup>2</sup>
مستوى انبعاث الصوت	95 dB(A)
مستوى قدرة الصوت KWA	115 dB(A) + LWA
المواصفات الفنية خاصة للتعديل.	

6. قم بتنظيف برغي القفل والفلاشة القلاووظ باستخدام مكنسة.
7. اكبس مرشح ثاني أكسيد الكربون الجديد باليد بحرص على برغي القفل.
8. قم بتغيير حلقة الإحكام النحاسية.
9. أحكم ربط برغي القفل وأثناء ذلك قم بتثبيت مفتاح شوكة الرأس السداسي العريض للفلاشة القلاووظ.  
عزم الربط: 80 نيوتن متر.

### الضمان

يسري في كل دولة شروط الضمان التي تضعها شركة التسويق المتخصصة التابعة لنا. نحن نتولى إصلاح الأخطاء التي قد تطرأ على جهازك خلال فترة الضمان بدون مقابل، عندما يكون سبب هذه الأخطاء ناجم عن عيب في المواد المستخدمة أو في عملية التصنيع. في حالة استحقاق الضمان، توجه من فضلك بقسيمة الشراء إلى أقرب موزع أو مركز خدمة عملاء معتمد. (العنوان على الصفحة الخلفية)

### ملحقات

**صمام الضغط المتبقي ABS**  
رقم الطلب 2.574006.0  
ضروري عند استخدام أسطوانات ثاني أكسيد الكربون مع صمام الضغط المتبقي.

### البيانات الفنية

IB 10/ 8 L2P	
توصيل الطاقة	جهد المآخذ الرئيسي
220... 230	V
الطور	~
التردد	50...60 Hz
قدرة التوصيل	1,0 kW
نوع الحماية	IPX4
تيار المتسرب، النوع.	<3,5 mA
مفتاح الحماية FI	0,03 delta I, A
وصلة الهواء المضغوط	
خرطوم الهواء المضغوط، القطر الاسمي (الأدنى)	0,5 بوصة
ضغط (أقصى)	1,0 MPa (10 bar)

### إجراء إعادة الضبط

1. اضغط على زر إعادة الضبط داخل الجهاز باستخدام مفك.  
صورة إيضاحية O

### تغيير مرشح ثاني أكسيد الكربون

تنبيه

#### الاحتلالات الوظيفية

ثاني أكسيد الكربون الملوث يمكن أن يؤدي إلى اختلالات وظيفية.

عند العمل على مرشح ثاني أكسيد الكربون، يجب الحرص الصارم على عدم دخول أي أوساخ في الجهاز.

تنبيه

#### الاحتلالات الوظيفية

الاحتلالات الوظيفية بسبب الأوساخ. في كل مرة يتم فيها فك برغي القفل، يجب استبدال مرشح ثاني أكسيد الكربون وحلقة الإحكام النحاسية. إذا لم يتم ذلك، يمكن أن تفصل الجزئيات عن مرشح ثاني أكسيد الكربون وتؤدي إلى حدوث اختلالات وظيفية.

#### إرشاد

يتم غسل مرشح ثاني أكسيد الكربون وتنظيفه بمجرد فصل وصلة الأسطوانة الواقعة تحت ضغط عن أسطوانة ثاني أكسيد الكربون. وبالتالي، فإن الاستبدال المنتظم لمرشح ثاني أكسيد الكربون ليس ضرورياً.

1. أغلق صمام الإيقاف على أسطوانة ثاني أكسيد الكربون.
2. قم بتشغيل الجهاز على أعلى درجة لمدة دقيقة واحدة تقريباً لتخليص خرطوم ثاني أكسيد الكربون من الضغط.
3. قم بفك الفلاشة القلاووظ على أسطوانة ثاني أكسيد الكربون.
4. قم بفك برغي القفل بحرص على الفلاشة القلاووظ. وأثناء ذلك قم بتعليق الفلاشة القلاووظ إلى الأسفل وذلك كي لا تدخل أي أوساخ في خرطوم ثاني أكسيد الكربون.

#### صورة إيضاحية P

- ① فلانشة قلاووظ
- ② مرشح ثاني أكسيد الكربون
- ③ حلقة إحكام نحاسية
- ④ برغي الغلق
5. أخرج مرشح ثاني أكسيد الكربون.

12. قم بلف خرطوم مادة السفع وقم بتعليقه على حامل خرطوم مادة السفع.  
13. أدخل مخروط مسدس السفع في الحامل الموجود على الجهاز.

## النقل

### ⚠ تنبيه

#### خطر الحوادث والإصابة

عليك مراعاة وزن الجهاز عند النقل والتخزين، انظر فصل البيانات الفنية.

### تنبيه

#### خطر التعرض لضرب

يمكن أن يتسرب زيت المحرك أثناء النقل الأفقي. يمكن أن يؤدي النقص اللاحق في الزيت إلى حدوث ضرر أثناء التشغيل التالي. قم بنقل الجهاز بشكل عمودي.

1. قبل النقل، قم بتنفيذ جميع الخطوات الواردة في فصل "إنهاء التشغيل".
2. حرر مكبح التثبيت وادفع الجهاز من مقبض الدفع.
3. قبل التحميل في المركبات، قم بإزالة أسطوانة ثاني أكسيد الكربون من الجهاز.
4. يمكن رفع الجهاز من قبل شخصين. يستخدم كل شخص مقبض في الجزء السفلي من الجهاز ويسند الجهاز باليد الأخرى على الحافة العلوية.
5. للتنقل في المركبات، قم بقفل مكبح التثبيت على بكرات التوجيه وثبت الجهاز بحزام شد.

#### صورة إيضاحية M

## التخزين

### ⚠ تنبيه

#### خطر الحوادث والإصابة

عليك مراعاة وزن الجهاز عند النقل والتخزين، انظر فصل البيانات الفنية.

يجب أن يتم تخزين الجهاز في أماكن داخلية فقط.

### ⚠ خطر

#### خطر الإختناق

يمكن أن يتراكم ثاني أكسيد الكربون في الأماكن الضيقة ويسبب الموت بالإختناق. قم بتخزين أسطوانات ثاني أكسيد الكربون (حتى عند توصيلها بالجهاز) فقط في أماكن جيدة التهوية.

## العناية والصيانة

### إرشادات الصيانة

أساس النظام الموثوق به من الناحية التشغيلية هو الصيانة الدورية وفقاً لخطة الصيانة التالية. لا تستخدم سوى قطع الغيار الأصلية التي تنتجها الشركة المصنعة أو الأجزاء التي تصنع بها، مثل قطع الغيار والأجزاء المعرضة للتآكل،

- أجزاء الملحقات،
- مواد التشغيل،
- مادة التنظيف.

### ⚠ خطر

#### خطر الحوادث

يمكن أن يتم تشغيل الجهاز بدون قصد. يمكن أن تسبب أجزاء الجهاز الباردة أو ثاني أكسيد الكربون السائل للإصابة بلسعات برد. يمكن أن يؤدي ثاني أكسيد الكربون الغازي إلى الموت من جراء الإختناق.

قبل العمل على الجهاز، نفذ جميع خطوات العمل في الفصل "إنهاء التشغيل". انتظر حتى يقوم الجهاز بالاجتماع أو ارتد ملابس الحماية من البرودة. لا تضع الثلج الجاف في فمك أبداً.

### تنبيه

#### خطر التعرض لضرب

مادة التنظيف الغير الصحيحة تؤدي إلى تلف الجهاز ومسدس السفع. لا تقم بتنظيف الجهاز ومسدس السفع بالمذيبات أو البنزين أو المنظفات الزيتية.

### عقد الصيانة

لضمان تشغيل المنشأة بكفاءة، فإننا ننصحك بإبرام عقد صيانة. يرجى الاتصال بخدمة عملاء KÄRCHER المختصين الموجودين لديك.

### جدول الصيانة

#### يومياً قبل بدء التشغيل

1. افحص بعناية خرطوم مادة السفع بحثاً عن شقوق أو مواضع مثنية أو أي أضرار أخرى. تشير البقع اللبنة في الخرطوم إلى تآكل داخل الخرطوم. استبدل الخرطوم التالف أو المتآكل بخرطوم جديد.
2. افحص الكابلات الكهربائية والقوابس بحثاً عن أي ضرر. استبدل الأجزاء المعيبة لدى خدمة العملاء.

#### بعد كل 100 ساعة تشغيل

1. تحقق من القارنات الموجودة على خرطوم مادة السفع والجهاز بحثاً عن أي تلف أو تآكل. استبدل خرطوم مادة السفع المعيب، واستبدل القارنات المعيبة على الجهاز لدى خدمة العملاء.

#### كل 500 ساعة أو سنوياً

1. افحص الجهاز لدى خدمة عملاء.

#### كل سنتين

1. استبدل خرطوم مادة السفع على الأقل كل 2 سنوات.

## الفحوصات

وفقاً للمواصفة DGUV R 100-500، يجب إجراء الاختبارات التالية على الجهاز بواسطة خبير. يجب تسجيل نتائج الاختبار في شهادة اختبار. يجب أن يحتفظ مشغل الجهاز بشهادة الاختبار حتى الاختبار التالي.

### بعد انقطاع التشغيل لأكثر من عام

1. تحقق من حالة الجهاز ووظيفته بشكل صحيح.

### بعد تغيير موقع التثبيت

1. تحقق من الجهاز للتأكد من حالته المناسبة، وظيفته وتركيبه.

### بعد أعمال الإصلاح أو التغييرات التي قد تؤثر على السلامة التشغيلية

1. تحقق من الجهاز للتأكد من حالته المناسبة، وظيفته وتركيبه.

## مساعدة في حالة حدوث أعطال

### ⚠ خطر

#### خطر الحوادث

يمكن أن يتم تشغيل الجهاز بدون قصد. يمكن أن تسبب الأجزاء الباردة بالجهاز أو ثاني أكسيد الكربون السائل في الإصابة بلسعة صقيع. ثاني أكسيد الكربون الغازي يمكن أن يؤدي إلى الموت من جراء الإختناق.

قبل العمل على الجهاز، قم بتنفيذ جميع خطوات العمل الواردة في فصل "إنهاء التشغيل". انتظر حتى يسخن الجهاز أو ارتد ملابس واقية من البرد. لا تضع الثلج الجاف أبداً في فمك.

### تنبيه

#### خطر التعرض لضرب

تسبب مواد التنظيف غير الصحيحة في تضرر الجهاز ومسدس الرش. لا تقم أبداً بتنظيف الجهاز ومسدس الرش باستخدام المذيبات أو البنزين أو المنظفات الزيتية.

### مؤشر خلل

يتم الإشارة إلى الأختلالات من خلال لمبات التحكم على لوحة الاستعمال.

#### صورة إيضاحية N

- ① مؤشر خلل بمسدس السفع
- ② مؤشر خلل بإمداد الهواء المضغوط
- ③ مؤشر خلل بتوليد الكريات
- ④ مؤشر خلل بمعايرة الكريات

### إصلاح الأختلالات

في الغالب تكون للأختلالات أسباب بسيطة يمكنك التغلب عليها ببساطة بالاستعانة بالعرض العام التالي. في حالات الشك أو عند حدوث أختلالات غير مذكورة هنا فيرجى التوجه إلى خدمة عملاء Kärcher المعتمدة.

خطأ	حل المشكلة
يضىء مؤشر خلل بمسدس السفع	<ul style="list-style-type: none"> <li>• لا تقم بتشغيل ذراع زناد مسدس السفع قبل تشغيله.</li> <li>• أزل المثبت الموجود على ذراع زناد مسدس السفع.</li> </ul>
يومض مؤشر خلل بمسدس السفع	<ul style="list-style-type: none"> <li>• تحقق مما إذا كانت وصلة التحكم الخاصة بمسدس السفع متصلة بالجهاز.</li> <li>• افحص وصلة التحكم الموجودة بخرطوم مادة السفع بحثاً عن أي تلف.</li> </ul>
يضىء مؤشر خلل بإمداد الهواء المضغوط	<ul style="list-style-type: none"> <li>• قم بزيادة ضغط الهواء.</li> </ul>
يومض مؤشر خلل بإمداد الهواء المضغوط	<ul style="list-style-type: none"> <li>• تحقق من خرطوم العادم من حيث التعرض للانسداد.</li> <li>• أسطوانة ثاني أكسيد الكربون ساخنة للغاية، وبالتالي فهي تشتمل على ضغط عال للغاية. ضع الجهاز وأسطوانة ثاني أكسيد الكربون في مكان أكثر برودة أو احميها من أشعة الشمس المباشرة.</li> </ul>
يضىء مؤشر خلل بتوليد الكريات	<ul style="list-style-type: none"> <li>• اترك الجهاز يهدأ. تحقق من مرشح ثاني أكسيد الكربون وقم بتغييره إذا لزم الأمر. بعد ذلك قم بإعادة الضبط.</li> <li>• إذا حدث الخطأ مرة أخرى، فاستبدل أسطوانة ثاني أكسيد الكربون.</li> </ul>
يضىء مؤشر خلل بمعايرة الكريات	<ul style="list-style-type: none"> <li>• إيقاف الجهاز وإعادة تشغيله.</li> <li>• إذا كان مؤشر الخلل لا يزال يضىء، فاتصل بخدمة العملاء.</li> </ul>

## إعادة ضبط زمن السفع

لاحتساب وقت العمل، يمكن إعادة ضبط عداد وقت السفع قبل بداية العمل على 0.

1. أدر مفتاح البرنامج إلى وضع إعادة الضبط.

### صورة إيضاحية F

- 1 الفترة المتبقية حتى خدمة العميل التالية
- 2 زمن السفع منذ آخر إعادة ضبط
- 3 زر الهواء المضغوط/الكريات

2. اضغط على زر الهواء المضغوط/الكريات بمسدس السفع.

يتم إعادة ضبط وقت السفع على 0

## الاستعمال

### خطر

#### خطر الإصابة

يمكن أن تسبب كريات الثلج الجاف المتطايرة إصابات أو حروق باردة.

لا توجه مسدس السفع باتجاه الأشخاص. أبعاد الأشخاص الآخرين من موقع الاستخدام وحافظ على إبعادهم (مثلًا من خلال حواجز) أثناء التشغيل. لا تلمس فوهة أو تيار الثلج الجاف أثناء التشغيل.

1. قم بإجراء كافة أعمال الصيانة من واقع الفصل "العناية والصيانة/أيومًا قبل بدء التشغيل".
2. أغلق منطقة العمل لمنع الأشخاص من الدخول أثناء التشغيل.

### خطر

#### خطر الإختناق

خطر الإختناق بسبب ثاني أكسيد الكربون. تتكون كريات الثلج الجاف من ثاني أكسيد الكربون الصلب. أثناء تشغيل الجهاز، يزداد محتوى ثاني أكسيد الكربون في هواء مكان العمل. قم بمد خرطوم العادم مثلًا في الهواء الطلق بحيث لا يمثل غاز أول أكسيد الكربون خطورة على الأشخاص.

**إرشاد:** ثاني أكسيد الكربون أثقل من الهواء. تأكد أن ثاني أكسيد الكربون لا ينزل، على سبيل المثال من الخارج إلى الطابق السفلي تحت ورشة العمل (يتدفق).

بالنسبة لأعمال السفع الأطول (أكثر من 10 دقائق يوميًا) وخاصة في الغرف الصغيرة (أقل من 300 م<sup>3</sup>)، يوصى بارتداء جهاز تحذير من ثاني أكسيد الكربون.

علامات ارتفاع تركيز ثاني أكسيد الكربون في الهواء المحيط:

3...5%: صداع، معدل تنفس مرتفع.

7...10%: صداع، غثيان، ربما فقدان الوعي.

إذا أول ظهور لهذه العلامات، قم بإيقاف الجهاز على الفور ثم انتقل إلى الهواء النقي. قبل مواصلة العمل، يجب تحسين تدابير التهوية أو استخدام جهاز تنفس. تراعى نشرة بيانات السلامة الخاصة بموردك ثاني أكسيد الكربون.

#### خطر بسبب المواد الضارة بالصحة.

يتم إثارة غبار ناتج عن المواد المقشوفة من الجسم المراد تنظيفه.

التزم بتدابير السلامة المناسبة في حالة نشوء غبار ضار أثناء عملية التنظيف.

#### خطر الانفجار

يمكن أن يشتعل مزيج من أكسيد الحديد والغبار المعدني الخفيف في ظل ظروف غير مواتية وينتج عنه حرارة شديدة.

لا تعالج أبدًا المعادن الخفيفة والأجزاء الحديدية في نفس الوقت.

قم بتنظيف منطقة العمل والشفاط قبل معالجة المواد الأخرى.

3. عند العمل في أماكن ضيقة، تأكد من تجديد الهواء بشكل كافٍ للحفاظ على تركيز ثاني أكسيد الكربون في هواء الغرفة دون المستوى الخطير.

4. قم بتثبيت الأجسام الخفيفة المراد تنظيفها.

### خطر

#### خطر التفريغ الكهروستاتيكي

أثناء عملية التنظيف، يمكن أن يكتسب الجسم المراد تنظيفه شحنات كهروستاتيكية. يمكن أن يتسبب التفريغ اللاحق في حدوث إصابات، ويمكن أن تتلف المجموعات التركيبية الإلكترونية.

قم بتأريض الجسم المراد تنظيفه وحافظ على التأريض أثناء عملية التنظيف.

5. قم بتأريض الجسم المراد تنظيفه كهربائيًا.

6. ارتد ملابس واقية، وقفازات واقية، ونظارات واقية محكمة، وواقية سمع.

7. قم بتنشيط مصدر إمداد الهواء المضغوط.

8. افتح صمام الإيقاف بأسطوانة ثاني أكسيد الكربون.

9. أدر مفتاح البرنامج إلى الدرجة 3.

#### صورة إيضاحية G

- 1 مفتاح البرنامج
- 2 درجة 1
- 3 درجة 2
- 4 درجة 3
- 5 إعادة الضبط

10. اختر مكانًا آمنًا للوقوف واعتماد وضعية آمنة حتى لا تفسد توازنك بسبب قوة الارتداد لمسدس السفع.

#### التنظيف باستخدام كريات الثلج الجاف

1. اختر التشغيل باستخدام تيار الكريات على زر الهواء المضغوط/الكريات. (يجب ألا تضيق لمبة التحكم).

#### صورة إيضاحية A

1. زر الهواء المضغوط/الكريات مع لمبة تحكم تضيق باللون الأحمر: تيار الهواء المضغوط متوقفة: تيار الكريات

2. اضبط ضغط السفع على القيمة المطلوبة في مخفض الضغط في الموقع. أقصى ضغط: 10 بار. أدنى ضغط:

- درجة 1: 0,7 بار
- درجة 2: 1,4 بار
- درجة 3: 2,8 بار

#### إرشاد

يظهر الضغط على الشاشة. إذا لم يتم الوصول إلى الحد الأدنى من الضغط أو تجاوز الحد الأقصى للضغط، يوميض المؤشر.

3. وجه مسدس السفع بعيد عن الجسم.

4. ادفع ذراع تأمين مسدس السفع إلى الأعلى وفي الوقت نفسه قم بتشغيل ذراع الزناد.

#### صورة إيضاحية K

- 1 ذراع الأمان
- 2 ذراع الزناد
- 3 إضاءة العمل

تبدأ إضاءة العمل في نفس وقت إنتاج الكريات.

5. انتظر حتى يتكون تيار الكريات.

#### تنبيه

لا تقم مطلقًا بتشغيل الجهاز بدون أسطوانة ثاني أكسيد الكربون فارغة أو باستخدامها.

حدد مستوى أعلى باستخدام مفتاح البرنامج أو قم بتغيير أسطوانة ثاني أكسيد الكربون إذا لم تخرج كريات من مسدس السفع بعد 5 دقائق من وقت السفع.

6. إذا لزم الأمر، أرجع مفتاح البرنامج إلى الدرجة 2 أو 1.

#### تنبيه

#### خطر التعرض لضرب

قد تسرب كريات خشنة. تحقق أولًا من أداء التنظيف على منطقة غير مرئية لتجنب التلف.

### إرشاد

إذا كانت هناك انقطاعات في تيار الثلج الجاف، فقم بزيادة ضغط التيار أو اضبط درجة أقل على مفتاح اختيار البرنامج.

7. وجه تيار الكريات إلى الجسم المراد تنظيفه وأزل الأوساخ بالتيار.

8. ترك شد ذراع الزناد.

يتوقف تيار الكريات.

تنطفئ إضاءة العمل بعد 30 ثانية.

9. أدخل مسدس السفع مع مخروط التثبيت في حامل الجهاز.

#### صورة إيضاحية L

1 حامل

2 مخروط التثبيت

3 مسدس السفع

10. أغلق صمام إيقاف أسطوانة ثاني أكسيد الكربون إذا استمر انقطاع العمل لأكثر من 30 دقيقة.

#### الهواء المضغوط دون تيار كريات

يمكن إزالة الأوساخ السائبة بالهواء المضغوط بدون كريات ثلج جاف.

1. اختر التشغيل باستخدام الهواء المضغوط عن طريق زر الهواء المضغوط/الكريات. (يجب تضيق لمبة التحكم بالأحمر).

#### صورة إيضاحية A

1. زر الهواء المضغوط/الكريات مع لمبة تحكم تضيق باللون الأحمر: تيار الهواء المضغوط متوقفة: تيار الكريات

2. ادفع ذراع تأمين مسدس السفع إلى الأعلى وفي الوقت نفسه قم بتشغيل ذراع الزناد.

#### صورة إيضاحية K

1 ذراع الأمان

2 ذراع الزناد

3 إضاءة العمل

يتدفق الهواء المضغوط من فوهة السفع وتنشط إضاءة العمل.

3. وجه تيار الهواء المضغوط إلى الجسم المراد تنظيفه وأزل الأوساخ.

4. ترك شد ذراع الزناد.

يتوقف تيار الهواء المضغوط.

تنطفئ إضاءة العمل بعد 30 ثانية.

5. أدخل مسدس السفع مع مخروط التثبيت في حامل الجهاز.

6. أغلق صمام إيقاف أسطوانة ثاني أكسيد الكربون إذا استمر انقطاع العمل لأكثر من 30 دقيقة.

#### إيقاف التشغيل

1. اترك ذراع زناد مسدس السفع.

2. أغلق صمام غلق أسطوانة ثاني أكسيد الكربون.

3. قم بتشغيل ذراع الزناد بمسدس السفع حتى لا تخرج أي كرية.

4. أدر مفتاح البرنامج إلى الدرجة 1.

5. أوقف إمداد الهواء المضغوط.

6. اضغط على ذراع الزناد بمسدس السفع حتى يتسرب الهواء المضغوط من الجهاز.

7. أدر مفتاح البرنامج إلى الوضع "OFF/0".

8. سحب قابس الشبكة من المقبس.

9. قم بلف كابل الكهرباء، وقم بتعليقه على حامل الخرطوم/الكابل وقم بتثبيتته باستخدام الشداد المطاطي.

#### صورة إيضاحية L

1 كابل الشبكة

2 حامل الخرطوم/الكابل

3 الشداد المطاطي

4 خرطوم العادم

10. افصل خرطوم الهواء المضغوط من الجهاز.

11. قم بلف خرطوم العادم، وقم بتعليقه على حامل الخرطوم/الكابل وقم بتثبيتته باستخدام الشداد المطاطي.

بأخرى سليمة. قم بتنظيف المجموعات التركيبية المتسخة وتأكد من أدائها الوظيفي السليم.

#### تنبيه

#### خطر التعرض لضرب

يمكن أن يحدث تقيط للكاء المتكثف من علبة الجهاز على الأرض.

لا تقم بتشغيل الجهاز على أرضيات رطبة هشة.

- افتح صنوبر التصريف وقم بتصريف الماء المتكثف المتجمع في الجهاز.
- أغلق صنوبر التصريف.
- ضع الجهاز على سطح أفقي ومستوي.
- قم بإعاقه حرقو بكرات التوجيه باستخدام مكابح التثبيت.

5. قم بتوصيل خرطوم مادة السفع مع القارئة على الجهاز.

#### صورة إيضاحية H

- وصلة التحكم
- صامولة تأمين
- وصلة التحكم في القارئة
- اقتران خرطوم مادة السفع
- صامولة تأمين
- خرطوم مادة السفع
- اربط صامولة زنق خرطوم مادة السفع وأحكم الربط بمفتاح شوكي.
- قم بتوصيل وصلة التحكم بالجهاز.
- اربط صامولة زنق وصلة التحكم وأحكم الربط باليد.
- أدخل مسدس السفع مع مخروط التثبيت في حامل الجهاز.

#### خطر

#### خطر الإختناق

يتسرب ثاني أكسيد الكربون من خرطوم العادم. يؤدي ثاني أكسيد الكربون إلى فقدان الوعي، توقف التنفس والموت من تركيز 8 في المئة من حيث الحجم في الهواء الذي تنفسه. الحد الأقصى لتركيز مكان العمل هو 0.5٪. ثاني أكسيد الكربون أثقل من الهواء ويتراكم في الحفر والأقبية والمصارف. قم بتمرير خرطوم العادم بحيث لا يتعرض الأشخاص للخطر من جراء ثاني أكسيد الكربون المتسرب.

**إرشاد:** ثاني أكسيد الكربون أثقل من الهواء. تأكد أن ثاني أكسيد الكربون لا ينزل، على سبيل المثال من الخارج إلى الطابق السفلي تحت ورشة العمل (بتدفق).

10. قم بتمرير خرطوم العادم في الهواء الطلق أو قم بتوصيله بشفاط.

#### تغيير فوهة السفع

يمكن تغيير فوهة السفع كي يتم موازنة الجهاز مع المواد ودرجة أوساخ الجسم المراد تنظيفه.

#### خطر

#### خطر الإصابة

قد يبدأ الجهاز عن غير قصد ويسبب إصابات وحروق باردة من جراء تيارات الثلج الجاف. اضبط مفتاح البرنامج قبل تغيير الفوهة على "OFF".

#### تحذير

#### خطر الإصابة

عقب الاستخدام، تكون الفوهة باردة للغاية ويمكن أن تسبب حروق باردة في حالة ملامستها. دع الفوهة تهبأ قبل تغييرها أو ارتد قفاز حماية.

#### تنبيه

#### خطر التعرض لضرب

لا تقم بتشغيل الجهاز في حالة عدم تركيب فوهة سفع على مسدس السفع.

- اضغط على زر التحرير للأسفل واسحب فوهة السفع من مسدس السفع.

#### صورة إيضاحية D

- مسدس السفع
- خابور
- فوهة السفع
- زر التحرير

2. اضغط فوهة السفع الأخرى في مسدس السفع حتى تثبت.

**إرشاد:** يتم تثبيت فوهة السفع بشكل صحيح في حالة عدم بروز الخابور من علبة الجهاز. يمكن تدوير فوهة السفع في الاتجاه المرغوب.

#### توصيل الهواء المضغوط

#### إرشاد

بالنسبة للتشغيل الخالي من الاختلالات، يجب أن يكون الهواء المضغوط منخفض المحتوى من الرطوبة (رطوبة نسبية 5٪ كحد أقصى، نقطة تكثف أقل من 0°م). يجب أن يكون الهواء المضغوط خاليا من الزيت والأوساخ والأجسام الغريبة. يجب أن يكون الهواء المضغوط جافا وخاليا من الزيت، ويجب أن يكون للضاغط مبرد لاحق واحد وفاصل واحد على الأقل. يجب أن يكون مصدر إمداد الهواء المضغوط مزوداً بمخفض ضغط في الموقع.

- ارتد معدات الحماية الشخصية الخاصة بك.
- قم بتوصيل خرطوم هواء مضغوط بوصلة الهواء المضغوط.
- افتح ببطء صمام إيقاف الهواء المضغوط في الموقع.

#### توصيل أسطوانة ثاني أكسيد الكربون

متطلبات تزويد ثاني أكسيد الكربون:

- أسطوانة ثاني أكسيد الكربون مع أنبوب غاطس لسحب ثاني أكسيد الكربون السائل.

#### إرشاد

عادة ما يتم تمييز أسطوانات ثاني أكسيد الكربون مع أنبوب غاطس (وتسمى أيضا أنبوب صاعد) بحرف "T" كبير على الأسطوانة أو ظهر الأسطوانة. في بعض الحالات، يرمز إلى الأنبوب الغاطس بالإضافة إلى ذلك بشرطة ملونة رأسية على الأسطوانة.

- يجب أن تتوافق جودة ثاني أكسيد الكربون مع المعلومات الواردة في الفصل "الاستخدام المقصود".

#### تنبيه

#### الأعطال الوظيفية

يمنع صمام الضغط المتبقي أو الصمام اللارجوعي في وصلة أسطوانة ثاني أكسيد الكربون سحب كمية ثاني أكسيد الكربون المطوية.

إذا تم استخدام أسطوانة ثاني أكسيد الكربون مع صمام الضغط المتبقي، فيجب تركيب صمام الضغط المتبقي ABS المتوفر كملحق (رقم الطلب 2.574-006.0) بين الأسطوانة والجهاز.

#### صورة إيضاحية E

- أسطوانة ثاني أكسيد الكربون بدون صمام ضغط متبقي
- أسطوانة ثاني أكسيد الكربون مع صمام ضغط متبقي

مع زيادة درجة الحرارة، تتخفض فعالية إنتاج الكربات وتتبعث نسبة غازية أكبر من ثاني أكسيد الكربون عبر خرطوم العادم. قم بتخزين أسطوانات ثاني أكسيد الكربون باردة قدر الإمكان (أقل من 31°م) وقم بحمايتها من الحرارة وأشعة الشمس والحرارة أثناء التشغيل.

- حرك الجهاز على سطح مستو ومستقر.
- قم بتشغيل مكبح التثبيت على كلا بكرتي التوجيه.
- افتح كلا حزامي تثبيت أسطوانة ثاني أكسيد الكربون.
- ضع أسطوانة ثاني أكسيد الكربون على الرف بالجهاز.

**إرشاد:** إذا تم نقل أسطوانة ثاني أكسيد الكربون على عربة أسطوانات، فيمكن وضع الحافة الأمامية لسطح الأرضية بعربة النقل على سطح ارتكاز الجهاز. ثم يمكن نقل الأسطوانة من العربة إلى سطح الارتكاز عن طريق لفها.

- ضع كلا حزامي التثبيت حول أسطوانة ثاني أكسيد الكربون، وأغلقهما وأحكم ربطهما.
- قم بغطاء الواقي من أسطوانة ثاني أكسيد الكربون.

#### تنبيه

#### الأعطال الوظيفية المحتملة

تعيق آثار الدخون تكوين الثلج الجاف في الجهاز. تحقق من فوهة التوصيل والجزء الملون لاسطوانة ثاني أكسيد الكربون وخرطوم ثاني أكسيد الكربون ووقم بتنظيفها إذا لزم الأمر قبل توصيلها بالجهاز. تأكد من تركيب مانع تسرب سليم بين الأسطوانة ووصلة الأسطوانة.

- بالنسبة للأسطوانات ذات صمام الضغط المتبقي، قم بتركيب صمام الضغط المتبقي ABS (رقم الطلب 2.574-006.0) المتوفر كملحق لاسطوانة ثاني أكسيد الكربون. خلال ذلك، يراعى الدليل المنفصل المرفق مع المحول.
- قم بتوصيل وصلة الأسطوانة بفلتر ثاني أكسيد الكربون بأسطوانة ثاني أكسيد الكربون. تأكد من تركيب مانع تسرب سليم لوصلة الأسطوانة بين الشفة الملونة وأسطوانة ثاني أكسيد الكربون.
- أحكم ربط صامولة الزنق الضيقة للشفة الملونة برقق باستخدام مفتاح ربط مفتوح أو مفتاح حلقي (على سبيل المثال 6574337.0). أمسك صامولة الزنق العريضة بمفتاح ربط مفتوح لتجنب التواء خرطوم ثاني أكسيد الكربون.

#### تنبيه

لا تعرض خرطوم ثاني أكسيد الكربون للتواء (التواء)، وإلا فقد يحدث ضرر.

#### إنشاء الاتصال بالشبكة

#### خطر

يوجد خطر حدوث إصابات من خلال التيار الكهربائي

يجب تركيب المقبس المستخدم بواسطة فني تركيبات كهربائية ويتوافق مع المواصفة IEC 60364-1.

يجوز توصيل الجهاز فقط بمصدر كهرباء مزود بوصلة أرضية محمية.

يجب أن يكون المقبس المستخدم سهل الوصول إليه ويقع على ارتفاع يتراوح بين 0,6 م و 1,9 م فوق الأرض.

يجب أن يكون المقبس المستخدم في مجال رؤية المشغل.

يجب حماية الجهاز بواسطة مفتاح حماية من تسرب التيار، 30 مللي أمبير.

يجب التحقق من عدم وجود تلفيات بكابل التيار الكهربائي الخاص بالجهاز وذلك قبل التشغيل في كل مرة. لا تقم بتشغيل الجهاز بكابل تالف. قم بتبديل الكابل التالف عن طريق فني كهربائي.

يجب أن يتوفر بكابل التمديد فئة الحماية IPX4 ويجب أن يتطابق مجرى الكابل مع المواصفة H 07 RN-F 3G1,5 على الأقل.

يمكن أن تمثل كابلات التمديد غير المناسبة خطراً. إذا تم استخدام كابل تمديد، يجب أن يكون مناسباً للاستخدام في الهواء الطلق، ويجب أن تكون الوصلة جافة وفوق سطح الأرض. يوصى باستخدام بكرة كابلات تحافظ على وجود المقبس بارتفاع 60 سم على الأقل فوق الأرض.

1. إدخال قابس الشبكة في المقبس.

## خطر الإصابة

يمكن أن تنجرف الأجسام الخفيفة من قبل تيار الثلج الجاف.

قم بتثبيت الأشياء الخفيفة قبل بدء التنظيف.

## خطر الإختناق

زيادة تركيز ثاني أكسيد الكربون في الهواء المحيط يمكن أن يؤدي إلى الموت من جراء الإختناق.

تحقق من عدم انبعاث أي عادم بالقرب من فتحات سحب الهواء.

احرص على توفير تهوية كافية في مكان العمل وأكد من تصريف العادم بشكل صحيح.

## تحذير

## خطر الإصابة

يمكن أن تفقد قوة ارتداد مسدس السفع لتوازنيك. اجث على مكان آمن للوقوف وثبت مسدس السفع جيداً قبل تشغيل ذراع الزناد.

## خطر الإصابة

يمكن أن تصطدم كريات الثلج الجاف وجسيمات الأوساخ بالأشخاص وتصيبهم.

لا تستخدم الجهاز عندما يكون الأشخاص الآخرون على مقربة، إلا إذا كانوا يرتدون ملابس واقية.

لا تستخدم الجهاز في حالة تلف الوصلة أو أجزاء مهمة من الجهاز، مثل أجهزة السلامة أو خرطوم مادة السفع أو مسدس السفع.

## إرشادات السلامة لأسطوانات الغاز

### خطر

### خطر الانفجار، خطر الإختناق

يمكن أن تتفجر أسطوانات الغاز أثناء سخونة القوة أو الأضرار الميكانيكية. يمكن أن يؤدي تسرب ثاني أكسيد الكربون إلى الموت من جراء الإختناق.

قم بحماية أسطوانات الغاز من سخونة القوة والنار والتآكل الخطير والأضرار الميكانيكية والوصول غير المصرح به.

قم بتخزين أسطوانات الغاز بحيث لا يتم إعاقة مسارات الهروب.

لا تقم بتخزين أسطوانات الغاز في غرف تحت الأرض، على السلالم، في الممرات والمسارات والمرائب.

لا تقم بتخزين أسطوانات الغاز مع المواد القابلة للاشتعال.

قم ب تخزين أسطوانات الغاز وهي واقفة.

قم بتأمين أسطوانات الغاز ضد السقوط أو التطاير. أغلق صمام أسطوانات الغاز قبل نقلها.

انقل أسطوانات الغاز على عربة نقل الأسطوانات أو سيارة وقم بتأمين الأسطوانات ضد السقوط.

اسحب الغطاء الواقى قبل رفع أسطوانة الغاز عليه للتحقق من ثبات الغطاء الواقى.

قم بتأمين أسطوانة الغاز عند نقطة الاستخدام ضد السقوط.

لا تفتح صمام الأسطوانة للتحكم في الضغط.

افتح وأغلق صمام الأسطوانة فقط باليد دون الاستعانة بأدوات.

تحقق من وصلة صمام الأسطوانة/وصلة الجهاز من حيث الأحكام ضد التسرب.

أثناء فترات راحة العمل وفي نهاية العمل، أغلق صمام الأسطوانة لمنع تسرب الغاز غير المحكوم.

قم بتفريغ أسطوانات الغاز بحيث تبقى كمية قليلة من الضغط داخل الأسطوانة، وذلك لمنع توغل الأجسام الخارجية للداخل.

عند تفريغ أسطوانة الغاز حتى الوصول للضغط المتبقي، أغلق صمام الأسطوانة قبل فك جهاز السحب.

تواجد كمية معتبرة من الضغط المتبقي في أسطوانة الغاز.

قبل الإرجاع، اربط صاملة الفقل وضع الغطاء الواقى على أسطوانة الغاز.

في حالة تسرب الغاز غير المحكوم، أغلق صمام الأسطوانة. إذا تعذر إيقاف تسرب الغاز، أخرج الأسطوانة أو غادر الغرفة، وامنع الوصول والدخول

وقم بتهوية الغرفة حتى لا يمثل قياس التركيز أي خطورة.

## اللوائح والتوجيهات

تسري اللوائح والتوجيهات التالية على تشغيل هذا الجهاز في جمهورية ألمانيا الاتحادية (متوفر من Carl Heymanns Verlag KG، شارع لوكسمبورغ 449، 50939 كولونيا):

- DGUV R 100-500 العمل مع أنظمة السفع
- DGUV 113-004 العمل في الأماكن الضيقة
- DGUV 113-004 استخدام الملابس الواقية
- DGUV 113-004 استخدام القفازات الواقية
- DGUV 113-004 العمل مع أجهزة السفع
- DGUV 213-056 كاشف الغاز
- VDMA 24389 أنظمة السفع بالثلج الجاف - متطلبات السلامة

## الإيقاف في حالة الطوارئ

1. اترك ذراع زناد مسدس السفع.
2. أدر مفتاح البرنامج إلى الوضع "OFF/0".
3. أغلق صمام غلق أسطوانة ثاني أكسيد الكربون.
4. أوقف إمداد الهواء المضغوط.

## تجهيزات السلامة

### تويه

### تجهيزات السلامة الثالثة أو المتغيرة

تجهيزات السلامة تخدم حمايتك.

لا تقم بتغيير أو تجاوز تجهيزات السلامة أبداً.

## ذراع الأمان

يمنع ذراع الأمان التشغيل غير المقصود لمسدس السفع.

لا يمكن تشغيل ذراع الزناد إلا إذا تم رفع ذراع الأمان مسبقاً.

## الملحقات التكميلية وقطع الغيار

استخدام الملحقات التكميلية الأصلية وقطع الغيار الأصلية فقط، والتي تضمن تشغيل الجهاز بشكل آمن وخالٍ من الاختلالات.

تجد المعلومات الخاصة بالملحقات التكميلية وقطع الغيار على الموقع [www.kaercher.com](http://www.kaercher.com).

## ملابس واقية

نظارات الحماية ذات الرؤية الكاملة، المضادة للضباب، رقم الجزء: 208.0-6.321  
قفازات الحماية من البرودة بمقطع مانع للانزلاق، الفئة III وفق المواصفة EN 511، رقم الجزء: 6.321-210.0  
واقى السمع مع مشبك الرأس، رقم الجزء: 6.321-207.0

## محتوى التسليم

تأكد من وجود جميع محتويات العبوة عند فتحها. وفي حالة نقص أية ملحقات تكميلية أو اكتشاف أي تلف بها ناتج عن عملية النقل، يرجى إخطار البائع.

## عناصر الاستعمال

### صورة إيضاحية A

- ① عجلات التوجيه المزودة بفرملة تثبيت
- ② اقتران خرطوم مادة السفع
- ③ وصلة التحكم في القارنة
- ④ لوحة استعمال
- ⑤ مقبض الدفع
- ⑥ حامل مسدس السفع
- ⑦ مساحة تخزين
- ⑧ رف الفوهات
- ⑨ الشاشة
- ⑩ مفتاح البرنامج
- ⑪ مؤشر خلل بمعايرة الكريات

– تضيء باللون الأحمر: إعاقة موتور جهاز المعايرة  
– يومض باللون الأحمر: فرط سخونة موتور جهاز المعايرة

⑫ مؤشر خلل بتوليد الكريات  
– تضيء باللون الأحمر: إعاقة موتور توليد الكريات

⑬ مؤشر خلل بإمداد الهواء المضغوط  
– تضيء باللون الأحمر: ضغط إمداد الهواء منخفض للغاية  
– يومض باللون الأحمر: الضغط الداخلي للجهاز مرتفع للغاية

⑭ لمبة التحكم لإمداد الجهد  
– تضيء باللون الأخضر: إمداد الجهد على ما يرام

⑮ لمبة التحكم للهواء المضغوط  
– تضيء باللون الأخضر: إمداد الهواء المضغوط على ما يرام.

⑯ مؤشر خلل بمسدس السفع  
– يضيء باللون الأصفر: تم تثبيت ذراع الزناد (مثلاً رابطة الكابلات)  
– يومض باللون الأصفر: لا يوجد مسدس سفع موصل بالجهاز

⑰ فوهة السفع

⑱ مسدس السفع

⑲ زر الهواء المضغوط/الكريات مع لمبة تحكم  
– تضيء باللون الأحمر: تيار الهواء المضغوط – متوقفة: تيار الكريات

⑳ ذراع الزناد

㉑ ذراع الأمان

㉒ مخروط التثبيت

㉓ خرطوم مادة السفع

㉔ وصلة الأسطوانة

㉕ برغى الغلق

㉖ حلقة إحكام نحاسية

㉗ مرشح ثاني أكسيد الكربون

㉘ فلانشة قلاووظ

㉙ حلقة إحكام وصلة الأسطوانة (رقم الطلب 65743160)

㉚ أسطوانة أنبوب غاطس لثاني أكسيد الكربون (غير متضمنة في التجهيزات الموردة)

㉛ خرطوم ثاني أكسيد الكربون

㉜ حزام تثبيت أسطوانة ثاني أكسيد الكربون

㉝ سكة الحامل للقاعدة

㉞ حامل خرطوم/كابل مع مشبك مطاطي

㉟ فتحة لإعادة ضبط مفتاح حماية الموتور

㊱ مقبض

㊲ وصلة الهواء المضغوط

㊳ رف لأسطوانة ثاني أكسيد الكربون

㊴ خرطوم عادم ثاني أكسيد الكربون

㊵ كابل مع قابس شبكة

㊶ حامل لخرطوم مادة السفع

㊷ صنوبر تصريف الماء المتكثف

## الشاشة

مفتاح البرنامج في الدرجة 1...3:

### صورة إيضاحية B

① ضغط السفع

② إجمالي وقت التشغيل

③ خدمة العملاء مستحقة

④ زمن السفع منذ آخر إعادة ضبط

### مفتاح البرنامج في وضع إعادة الضبط:

### صورة إيضاحية C

① لإعادة ضبط وقت السفع، اضغط على زر الهواء المضغوط/الكريات

② الفترة المتبقية حتى خدمة العميل التالية

③ زمن السفع منذ آخر إعادة ضبط

## بدء التشغيل

### خطر

### خطر الإصابة

يمكن أن تتسرب كريات الثلج الجاف من المكونات الثالثة وتسبب إصابات.

قبل بدء التشغيل، قم بفحص جميع مكونات الجهاز، ولا سيما خرطوم مادة السفع، للتأكد من حالتها السليمة. استبدل المجموعات التركيبية المتضررة

## المحتويات

إرشادات عامة	209
الاستخدام المطابق للتعليمات	209
وظيفة	209
حماية البيئة	209
إرشادات السلامة	209
تجهيزات السلامة	210
الملحقات التكميلية وقطع الغيار	210
محتوى التسليم	210
عناصر الاستعمال	210
بدء التشغيل	210
الاستعمال	212
إيقاف التشغيل	212
النقل	213
التخزين	213
العناية والصيانة	213
مساعدة في حالة حدوث أعطال	213
الضمان	214
ملحقات	214
البيانات الفنية	214

## إرشادات عامة

اقرأ دليل التشغيل الأصلي قبل استخدام الجهاز لأول مرة وتصرف وفقاً لذلك. حافظ على دليل التشغيل الأصلي للاستخدام لاحقاً أو تسليمه للمالك التالي.

## الاستخدام المطابق للتعليمات

- يستخدم الجهاز لإزالة الأوساخ باستخدام كريات الثلج الجاف التي يتم تسريع تدفقها بواسطة تيار الهواء.
- يتم إنشاء كريات الثلج الجاف في الجهاز. وهذا يتطلب ثاني أكسيد الكربون السائل من أسطوانة بانبوب غاطس.
- لا يسمح بتشغيل الجهاز في المناطق المعرضة لخطر الانفجار.
- في مكان الاستخدام، يجب مراعاة الحد الأدنى لتجدد الهواء المحدد في قسم "البيانات التقنية".
- لا يجوز إزالة غلاف الجهاز إلا لأغراض الصيانة من قبل خدمة عملاء KÄRCHER.

## جودة ثاني أكسيد الكربون

- بالنسبة للتشغيل الخالي من الاختلالات، يجب أن يتوافق ثاني أكسيد الكربون المستخدم مع المواصفات التالية على الأقل:
- ثاني أكسيد الكربون التقني، فئة 2.5 أو أفضل
- النقاء  $\geq 99.5\%$
- محتوى الماء  $\leq 250 \text{ (H}_2\text{O)}$  جزء في المليون
- مادة NVOC (الزيت والشحوم)  $\geq 2$  جزء في المليون

## وظيفة

من خلال تخفيف ثاني أكسيد الكربون السائل، يتم إنتاج ثلج ثاني أكسيد الكربون. وأثناء ذلك طرد ثاني أكسيد الكربون السائل الناشئ عبر خرطوم العادم من مكان العمل.

يتم كبس ثلج ثاني أكسيد الكربون في الجهاز ويتحول إلى كريات ثلج جاف.

يصل الهواء المضغوط إلى مسدس السفع عبر صمام مغناطيسي. يتم التحكم في ضغط الهواء بواسطة مخفض الضغط في الموقع، عندما يتم تشغيل ذراع زناد مسدس السفع، يفتح الصمام ويخرج تيار الهواء من مسدس السفع. بالإضافة إلى ذلك، يتم معايرة كريات الثلج الجاف في تيار الهواء عبر جهاز معايرة.

تضرب كريات الثلج الجاف السطح المراد تنظيفه وتزبل الأوساخ المتراكمة عليه. من خلال كريات الثلج الجاف بدرجة حرارة -79 °م، ينشأ بالإضافة إلى ذلك جهد حراري بين الأوساخ والجسم المراد تنظيفه والذي يؤدي كذلك إلى إزالة الأوساخ. علاوة على

ذلك، يتحول الثلج الجاف على الفور إلى ثاني أكسيد الكربون الغازي عند الارتطام، وبالتالي يستهلك 700 ضعف الحجم. وتتطاير الأوساخ التي يتسلسل إليها الثلج الجاف للخارج نتيجة لذلك.

## حماية البيئة

المواد المستخدمة في التغليف قابلة لإعادة التدوير. يرجى التخلص من مواد التغليف بطريقة تحافظ على البيئة.

تحتوي الأجهزة الكهربائية والإلكترونية مواد قيمة قابلة لإعادة التدوير وغالباً على أجزاء مثل البطاريات، متراكمة أو الزيوت والتي قد تشكل خطورة على صحة الإنسان والبيئة في حالة التعامل معها أو تم التخلص منها بصورة خاطئة. إلا أن هذه الأجزاء ضرورية لتشغيل الجهاز بصورة سليمة. لا يجوز التخلص من الأجهزة المميزة بهذا الرمز مع النفايات المنزلية.

## إرشادات حول مواد المحتويات (REACH)

تجد المعلومات الحالية حول مواد المحتويات على الموقع: [www.kaercher.com/REACH](http://www.kaercher.com/REACH)

## إرشادات السلامة

لا يجوز تشغيل الجهاز إلا من قبل الأشخاص الذين قرأوا واستوعبوا دليل التشغيل هذه. ويجب على وجه الخصوص مراعاة جميع إرشادات السلامة. احتفظ بدليل التشغيل هذا بحيث يكون متوفراً للمشغل في جميع الأوقات.

يجب على مشغل الجهاز إجراء تقييم للمخاطر في الموقع وضمان توجيه المشغلين.

## درجات الخطر

### ⚠️ خطر

• إشارة إلى خطر مباشر وشيك الحدوث وقد يؤدي إلى إصابات جسدية بالغة أو إلى الوفاة.

### ⚠️ تحذير

• إشارة إلى موقف قد تحفه المخاطر وقد يؤدي إلى إصابات جسدية بالغة أو إلى الوفاة.

### ⚠️ تنبيه

• إشارة إلى موقف قد تحفه المخاطر وقد يؤدي إلى إصابات بسيطة.

### ⚠️ تنبيه

• إشارة إلى موقف قد تحفه المخاطر وقد يؤدي إلى حدوث أضرار مادية.

## رموز على الجهاز

خطر بسبب كريات الثلج الجاف. لا توجه مسدس السفع باتجاه الأشخاص. أبعاد الأشخاص الآخرين من موقع الاستخدام وحافظ على إبعادهم (مثلاً من خلال حواجز) أثناء التشغيل. لا تلمس فوهة أو تيار الثلج الجاف أثناء التشغيل.

خطر الاختناق بسبب ثاني أكسيد الكربون. أثناء التشغيل، يزداد محتوى ثاني أكسيد الكربون في هواء مكان العمل.

احرص على التأكد من وجود تجديد كاف للهواء في مكان العمل. قم بمد خرطوم العادم مثلاً في الهواء الطلق بحيث لا يمثل غاز أول أكسيد الكربون خطورة على الأشخاص.

إرشاد: ثاني أكسيد الكربون أثقل من الهواء. تأكد أن ثاني أكسيد الكربون لا ينزل، على سبيل المثال من الخارج إلى الطابق السفلي تحت ورشة العمل (يتدفق).

بالنسبة لأعمال السفع الأطول (أكثر من 10 دقائق يومياً) وخاصة في الغرف الصغيرة (أقل من 300 م<sup>3</sup>)، يوصى بارتداء جهاز تحذير من ثاني أكسيد الكربون.

علامات ارتفاع تركيز ثاني أكسيد الكربون: 3...5%: صداع، معدل تنفس مرتفع.

7...10%: صداع، غثيان، ربما فقدان الوعي.

إذا ظهرت هذه العلامات، قم بإيقاف الجهاز على الفور ثم انتقل إلى الهواء النقي. قبل مواصلة العمل، قم بتحسين تدابير التهوية أو استخدم جهاز تنفس. ثاني أكسيد الكربون أثقل من الهواء ويتراكم في الأماكن الضيقة أو الأماكن المنخفضة أو في الحاويات المغلقة. احرص على توفير تهوية كافية في مكان العمل.

تُراعى نشرة بيانات السلامة الخاصة بموردي ثاني أكسيد الكربون.

## خطر الإصابة، وخطر الضرر بسبب

### الشحنات ليكهروستاتيكية.

أثناء عملية التنظيف، يمكن أن يكتسب الجسم المراد تنظيفه شحنات كهروستاتيكية.

قم بتأريض الجسم المراد تنظيفه وحافظ على التأريض حتى نهاية عملية التنظيف.

## خطر الإصابة بسبب الصعق الكهربائي.

لا تفتح الجهاز. لا يجوز تنفيذ العمل على الجهاز إلا من خلال خدمة عملاء KÄRCHER.

## خطر الإصابة بسبب الحروق الباردة.

الثلج الجاف له درجة حرارة -79 °م. لا تلمس الثلج الجاف وأجزاء الجهاز الباردة.

## خطر الإصابة بسبب تطاير أنبوب ثاني

أكسيد الكربون، خطر الاختناق بسبب ثاني أكسيد الكربون.

## خطر الإصابة بسبب كريات الثلج الجاف

المتطايرة وجسيمات الأوساخ. ارتد نظارة حماية.

## خطر تضرر السمع.

ارتد واقية سمع.

## خطر الإصابة بسبب كريات الثلج الجاف

المتطايرة وجسيمات الأوساخ. ارتد قفازات واقية وفقاً للمواصفة EN 511.

## خطر الإصابة بسبب كريات الثلج الجاف

المتطايرة وجسيمات الأوساخ. ارتد ملابس واقية بأكمام طويلة.

## تنبيه! اختلالات وظيفية دائمة محتملة.

آثار الشحوم أو الزيت تتداخل مع تشكيل الثلج الجاف في الجهاز. لا تستخدم الشحوم أو الزيت أو مواد التشحيم الأخرى على فوهة التوصيل أو قلاووظ أسطوانة ثاني أكسيد الكربون وعلى خرطوم ثاني أكسيد الكربون.

## تعليمات السلامة العامة

### ⚠️ خطر

### خطر الإصابة

قد يعمل الجهاز بشكل غير مقصود. قبل العمل على الجهاز، افصل قابس الكهرباء من المقبس.

### خطر الإصابة

يمكن أن يسبب الثلج الجاف وأجزاء الجهاز الباردة حروقاً باردة عند لمسها.

ارتد ملابس الحماية من البرودة أو دع الجهاز يقوم بالإجماع قبل العمل على الجهاز.

لا تضع الثلج الجاف في فمك أبداً.

### خطر الإصابة

يمكن أن يمثل تيار الثلج الجاف خطورة في حالة الاستخدام الغير الصحيح.

لا توجه تيار الثلج الجاف على الأشخاص، المعدات الكهربائية النشطة أو على الجهاز نفسه.

لا توجه تيار الثلج الجاف على نفسك، مثلاً على ملابسك أو خذائك لتنظيفه.





**THANK YOU!**  
**MERCI! DANKE! ¡GRACIAS!**



Registrieren Sie Ihr Produkt und profitieren Sie von vielen Vorteilen.

Register your product and benefit from many advantages.

Enregistrez votre produit et bénéficiez de nombreux avantages.

Registre su producto y aproveche de muchas ventajas.

**[www.kaercher.com/welcome](http://www.kaercher.com/welcome)**



Bewerten Sie Ihr Produkt und sagen Sie uns Ihre Meinung.

Rate your product and tell us your opinion.

Évaluer votre produit et dites-nous votre opinion.

Reseñe su producto y díganos su opinión.



**[www.kaercher.com/dealersearch](http://www.kaercher.com/dealersearch)**

**Alfred Kärcher SE & Co. KG**  
Alfred-Kärcher-Str. 28-40  
71364 Winnenden (Germany)  
Tel.: +49 7195 14-0  
Fax: +49 7195 14-2212

