

## K 2 Horizontal



Deutsch	5
English	10
Français	15
Italiano	20
Español	25
Português	30
Nederlands	35
Türkçe	40
Svenska	45
Suomi	49
Norsk	54
Dansk	58
Eesti	63
Latviešu	67
Lietuviškai	72
Polski	77
Magyar	82
Čeština	87
Slovenčina	91
Slovenščina	96
Românește	101
Hrvatski	106
Srpski	110
Ελληνικά	115
Русский	120
Українська	125
Қазақша	130
Български	136
العربية	142

Read Online



**Register  
your product**

[www.kaercher.com/welcome](http://www.kaercher.com/welcome)



59796710 (08/24)

A

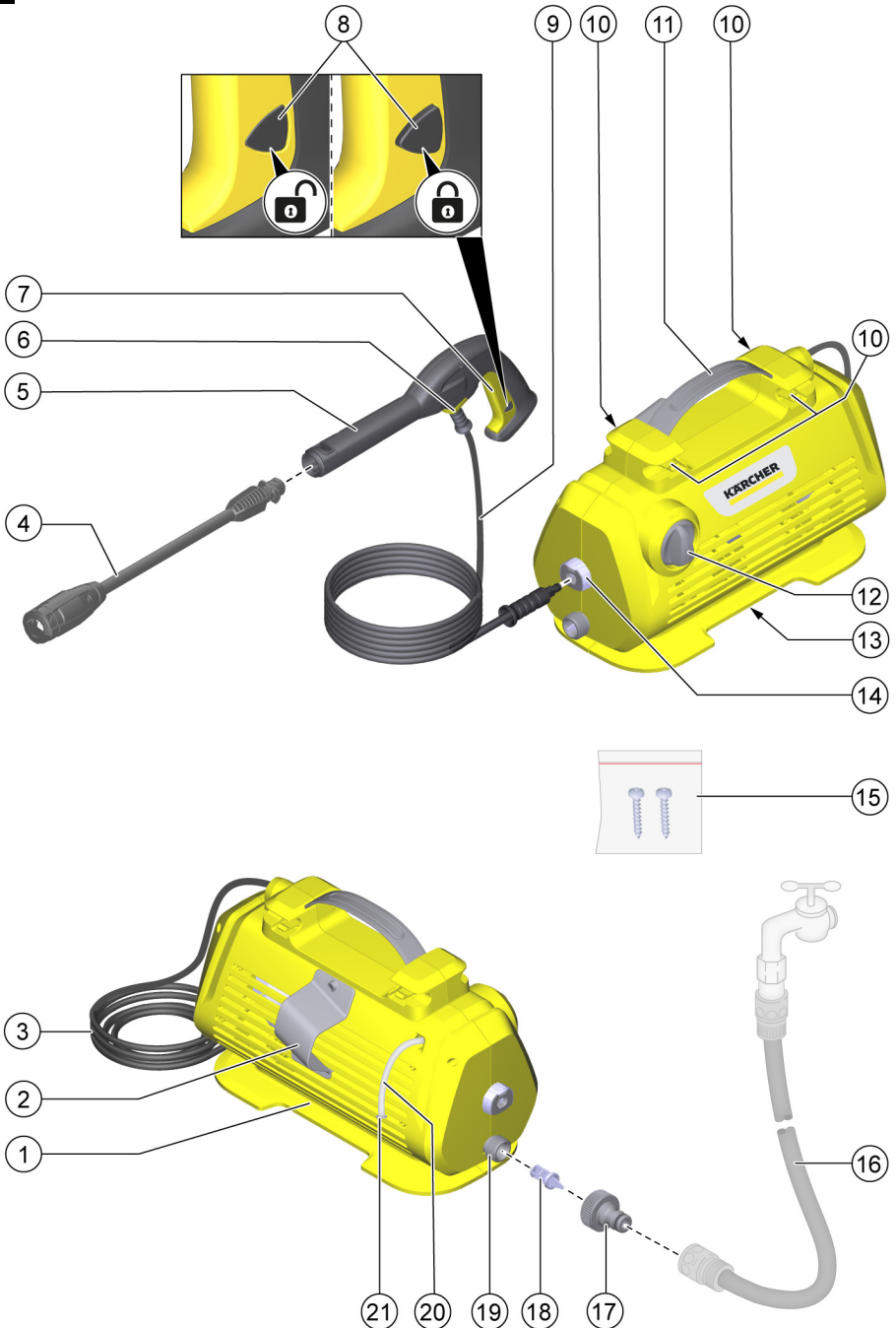

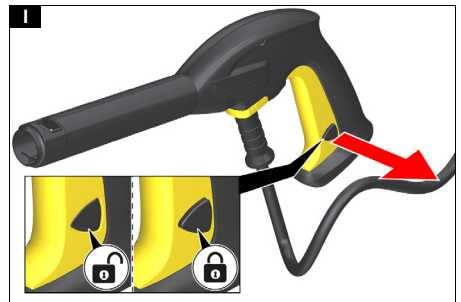
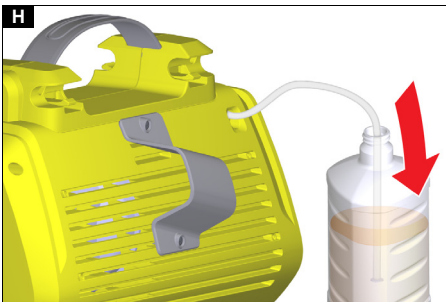
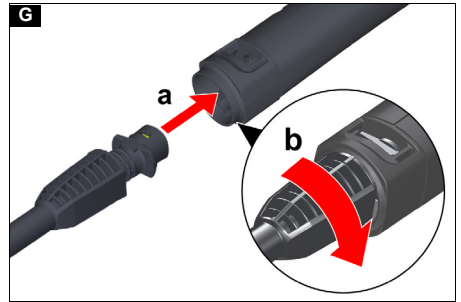
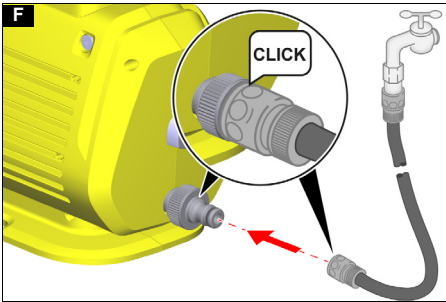
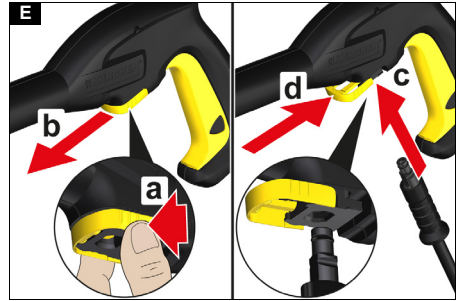
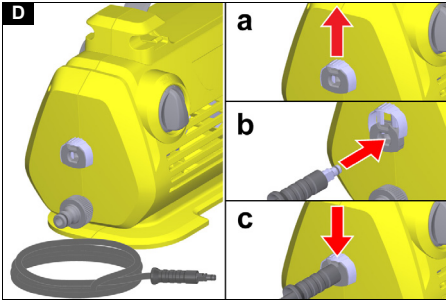
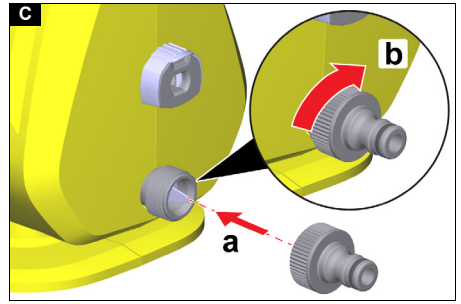
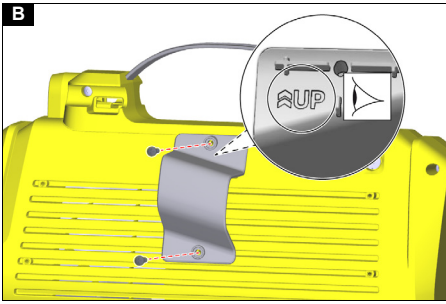

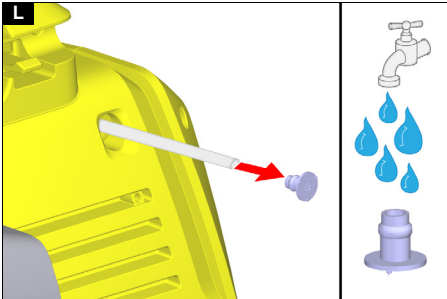
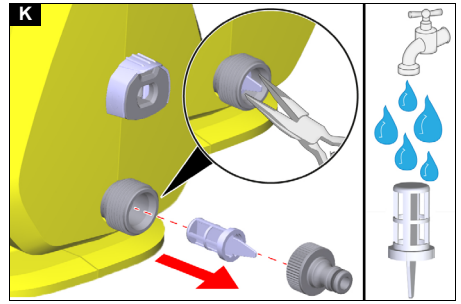
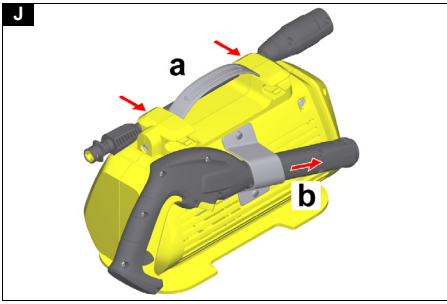

## Inhalt



KÄRCHER Home & Garden App.....	5
Allgemeine Hinweise .....	5
Sicherheitseinrichtungen .....	5
Symbole auf dem Gerät .....	5
Umweltschutz .....	5
Bestimmungsgemäße Verwendung .....	5
Zubehör und Ersatzteile .....	5
Lieferumfang .....	6
Gerätebeschreibung .....	6
Montage .....	6
Inbetriebnahme .....	6
Betrieb .....	7
Transport .....	7
Lagerung .....	7
Pflege und Wartung .....	8
Hilfe bei Störungen .....	8
Garantie .....	9
EU-Konformitätserklärung .....	9
Technische Daten .....	9

## KÄRCHER Home & Garden App

Mit der KÄRCHER Home & Garden App können smarte Kärcher Produkte gesteuert und unterstützende Inhalte abgerufen werden:

- Produktinformationen und Betriebsanleitungen
- individuelle Geräteeinstellungen
- Nutzungsstatistiken
- Tipps & Tricks
- Onlineshop und vieles mehr

Den Code mit einem Smartphone scannen, um die Kärcher Home & Garden App und weitere Informationen abzurufen.

	1.600-941.0
	1.600-942.0

## Allgemeine Hinweise



Lesen Sie vor der ersten Benutzung des Geräts diese Originalbetriebsanleitung und die beiliegenden Sicherheitshinweise. Handeln Sie danach.

Bewahren Sie beide Hefte für späteren Gebrauch oder für Nachbesitzer auf.

## Sicherheitseinrichtungen

### ⚠ **WARNUNG** **Verletzungsgefahr!**

*Schwere Verletzungen durch fehlende, veränderte bzw. unwirksame Sicherheitseinrichtungen.*

*Umgehen bzw. entfernen Sie nicht die Sicherheitseinrichtungen und machen Sie diese nicht unwirksam. Sicherheitseinrichtungen dienen Ihrem Schutz.*

## Geräteschalter

Der Geräteschalter verhindert den unbeabsichtigten Betrieb des Geräts.

## Verriegelung Hochdruckpistole

Die Verriegelung sperrt den Hebel der Hochdruckpistole und verhindert den unbeabsichtigten Start des Geräts.

## Auto-Stopp-Funktion

Wenn der Hebel an der Hochdruckpistole losgelassen wird, schaltet der Druckschalter die Pumpe ab und der Hochdruckstrahl stoppt. Wenn der Hebel gedrückt wird, schaltet die Pumpe wieder ein.

## Symbole auf dem Gerät



Den Hochdruckstrahl nicht auf Personen, Tiere, aktive elektrische Ausrüstung oder auf das Gerät selbst richten.  
Das Gerät vor Frost schützen.



Das Gerät darf nicht unmittelbar an das öffentliche Trinkwassernetz angeschlossen werden.

## Umweltschutz



Die Verpackungsmaterialien sind recyclebar. Bitte Verpackungen umweltgerecht entsorgen.



Elektrische und elektronische Geräte enthalten wertvolle recyclebare Materialien und oft Bestandteile wie Batterien, Akkus oder Öl, die bei falschem Umgang oder falscher Entsorgung eine potentielle Gefahr für die menschliche Gesundheit und die Umwelt darstellen können. Für den ordnungsgemäßen Betrieb des Geräts sind diese Bestandteile jedoch notwendig. Mit diesem Symbol gekennzeichnete Geräte dürfen nicht mit dem Hausmüll entsorgt werden.



Reinigungsarbeiten, bei denen ölhaltiges Abwasser entsteht, z. B. Motorenwäsche, Unterbodenwäsche dürfen nur an Waschplätzen mit Ölabscheider durchgeführt werden.



Arbeiten mit Reinigungsmitteln dürfen nur auf flüssigkeitsdichten Arbeitsflächen mit Anschluss an die Schmutzwasserkanalisation durchgeführt werden. Reinigungsmittel nicht in Gewässer oder Erreich eindringen lassen.

### Hinweise zu Inhaltsstoffen (REACH)

Aktuelle Informationen zu Inhaltsstoffen finden Sie unter: [www.kaercher.de/REACH](http://www.kaercher.de/REACH)

## Bestimmungsgemäße Verwendung

Benutzen Sie den Hochdruckreiniger ausschließlich für den Privathaushalt.

Der Hochdruckreiniger ist zur Reinigung von Maschinen, Fahrzeugen, Bauwerken, Werkzeugen, Fassaden, Terrassen, Gartengeräten usw. mit Hochdruck-Wasserstrahl bestimmt.

## Zubehör und Ersatzteile

Nur Original-Zubehör und Original-Ersatzteile verwenden, sie bieten die Gewähr für einen sicheren und störungsfreien Betrieb des Geräts.

Informationen über Zubehör und Ersatzteile finden Sie unter [www.kaercher.com](http://www.kaercher.com).

## Lieferumfang

Der Lieferumfang des Geräts ist auf der Verpackung abgebildet. Prüfen Sie beim Auspacken den Inhalt auf Vollständigkeit. Bei fehlendem Zubehör oder bei Transportschäden benachrichtigen Sie bitte Ihren Händler.

## Gerätebeschreibung

Abbildungen siehe Grafikseite

### Abbildung A

- ① Aufbewahrung für die Netzanschlussleitung
- ② Aufbewahrung für die Hochdruckpistole
- ③ Netzanschlussleitung mit Netzstecker
- ④ Strahlrohr Vario Power für die gängigsten Reinigungsaufgaben  
Der Arbeitsdruck lässt sich stufenlos von SOFT bis HARD erhöhen. Zum Verstellen des Arbeitsdrucks, den Hebel der Handspritzpistole loslassen und das Strahlrohr auf die gewünschte Stellung drehen.  
Wenn das Strahlrohr bis zum Anschlag in Richtung SOFT gedreht ist, kann Reinigungsmittel zudosiert werden.
- ⑤ Hochdruckpistole
- ⑥ Klammer zum Trennen des Hochdruckschlauchs von der Hochdruckpistole
- ⑦ Hebel Hochdruckpistole
- ⑧ Verriegelung Hochdruckpistole
- ⑨ Hochdruckschlauch
- ⑩ Aufbewahrung für die Strahlrohre
- ⑪ Transportgriff
- ⑫ Geräteschalter "0/OFF" / "I/ON"
- ⑬ Typenschild
- ⑭ Schnellkupplung für den Hochdruckanschluss
- ⑮ Schrauben
- ⑯ \*Gartenschlauch (gewebeverstärkt, Durchmesser mindestens 1/2 Zoll (13 mm), Länge mindestens 7,5 m, mit handelsüblicher Schnellkupplung)
- ⑰ Kupplung für den Wasseranschluss
- ⑱ Sieb
- ⑲ Wasseranschluss
- ⑳ Reinigungsmittel-Ansaugschlauch
- ㉑ Reinigungsmittelfilter

\* zusätzlich erforderlich

## Montage

Abbildungen siehe Grafikseite.

Vor der Inbetriebnahme die lose beigelegten Teile an das Gerät montieren.  
Die mitgelieferten Schrauben und den dazu passenden Schraubendreher bereitlegen.

## Aufbewahrung für Hochdruckpistole montieren

1. Die Aufbewahrung für die Hochdruckpistole mit den beiden Schrauben am Gerät befestigen.  
**Abbildung B**

## Kupplung für den Wasseranschluss montieren

1. Die Kupplung für den Wasseranschluss auf den Wasseranschluss des Geräts schrauben.  
**Abbildung C**

## Inbetriebnahme

1. Das Gerät auf eine ebene, waagerechte Fläche stellen.

### ACHTUNG

**Beschädigungsgefahr bei Betrieb mit aufgewickelm Hochdruckschlauch!**

*Schäden am Hochdruckschlauch.*

*Wickeln Sie den Hochdruckschlauch vollständig ab und legen Sie ihn ohne Knoten, Schlaufen und Verdrehungen aus, bevor Sie das Gerät betreiben.*

2. Den Hochdruckschlauch vollständig abwickeln und mögliche Knoten, Schlaufen und Verdrehungen lösen.
3. Den Hochdruckschlauch am Gerät anschließen.
  - a Die Klammer an der Kupplung hochziehen.
  - b Den Hochdruckschlauch in die Kupplung stecken.
  - c Die Klammer an der Kupplung nach unten drücken.
- Abbildung D**
4. Den Hochdruckschlauch an der Hochdruckpistole anschließen.
  - a Die Klammer zusammendrücken.
  - b Die Klammer herausziehen.
  - c Den Hochdruckschlauch einstecken.
  - d Die Klammer eindrücken, bis sie einrastet.

### Abbildung E

5. Die sicheren Verbindungen durch Ziehen am Hochdruckschlauch prüfen.
6. Den Netzstecker in eine Steckdose stecken.

## Wasserversorgung

Anschlusswerte siehe *Technische Daten* oder Typenschild.

Die Vorschriften des Wasserversorgungsunternehmens beachten.

### ACHTUNG

**Beschädigungsgefahr!**

*Schäden an Gerät und Zubehör bei Verunreinigungen im Wasser bzw. Verwendung von Salzwasser.*

*Verwenden Sie ausschließlich sauberes Wasser und kein Salzwasser.*

### Hinweis

*Kärcher empfiehlt die Verwendung eines optionalen Kärcher Wasserfilters.*

## Anschluss an die Wasserleitung

### ACHTUNG

**Beschädigungsgefahr!**

*Schäden an der Pumpe bei Verwenden einer Schlauchkupplung mit Aqustop am Wasseranschluss des Geräts.*

*Verwenden Sie keine Schlauchkupplung mit Aqustop am Wasseranschluss des Geräts.*

Verwenden Sie eine Schlauchkupplung mit Aquastop ausschließlich am Wasserhahn.

1. Den Gartenschlauch auf die Kupplung für den Wasseranschluss stecken.

#### Abbildung F

2. Den Gartenschlauch an die Wasserleitung anschließen.
3. Den Wasserhahn vollständig öffnen.

## Betrieb

### ACHTUNG

**Beschädigungsgefahr bei Trockenlauf der Pumpe!**  
Pumpenschaden

Schalten Sie das Gerät ab, wenn es innerhalb von 2 Minuten keinen Druck aufbaut.

Verfahren Sie gemäß den Hinweisen in Hilfe bei Störungen.

### ACHTUNG

**Beschädigungsgefahr bei falscher Ausrichtung des Geräts!**

Pumpenschaden

Stellen Sie das Gerät auf einer ebenen, waagerechten Fläche ab und betreiben Sie es ausschließlich in waagerechter Ausrichtung.

#### Betrieb mit Hochdruck

### ACHTUNG

**Beschädigung von lackierten oder empfindlichen Oberflächen**

Oberflächen werden bei zu geringem Strahlabstand oder durch die Wahl eines ungeeigneten Strahlrohrs beschädigt.

Halten Sie mindestens 30 cm Strahlabstand bei der Reinigung von lackierten Oberflächen ein.

Reinigen Sie Autoreifen, Lack oder empfindliche Oberflächen wie Holz nicht mit dem Dreckfräser.

1. Ein Strahlrohr in die Hochdruckpistole einstecken und durch 90° Drehung fixieren.

#### Abbildung G

2. Das Gerät einschalten ("I/ON").
  3. Den Hebel der Hochdruckpistole entsperren.
  4. Den Hebel der Hochdruckpistole drücken.
- Das Gerät schaltet ein.

#### Betrieb mit Reinigungsmittel

### ⚠ GEFAHR

**Verletzungsgefahr durch Reinigungsmittel**

Schwere Gesundheitsschäden durch unsachgemäße Verwendung von Reinigungsmitteln.

Beachten Sie das Sicherheitsdatenblatt des Reinigungsmittelherstellers.

Tragen Sie die vorgegebene Persönliche Schutzausrüstung.

#### Hinweis

KÄRCHER-Reinigungsmittel garantieren störungsfreies Arbeiten. Bitte lassen Sie sich beraten oder fordern Sie unseren Katalog und unsere Reinigungsmittel-Informationsblätter an.

#### Hinweis

Reinigungsmittel können nur bei Niederdruck zugemischt werden.

1. Den Reinigungsmittel-Ansaugschlauch in gewünschter Länge aus dem Gehäuse ziehen.

#### Abbildung H

2. Den Reinigungsmittel-Ansaugschlauch in einen Behälter mit Reinigungsmittellösung hängen.
3. Das Strahlrohr Vario Power verwenden.

4. Das Strahlrohr in Stellung "SOFT" bis zum Anschlag drehen.

Während des Betriebs wird die Reinigungsmittellösung dem Wasserstrahl zugemischt.

#### Empfohlene Reinigungsmethode

1. Das Reinigungsmittel sparsam auf die trockene Oberfläche sprühen und einwirken (nicht trocknen) lassen.
2. Den gelösten Schmutz mit dem Hochdruckstrahl abspülen.

#### Nach Betrieb mit Reinigungsmittel

1. Das Gerät ca. 30 Sekunden mit klarem Wasser spülen.

#### Betrieb unterbrechen

1. Den Hebel der Hochdruckpistole loslassen. Wenn der Hebel losgelassen wird, schaltet das Gerät ab. Der Hochdruck im System bleibt erhalten.
2. Den Hebel der Hochdruckpistole verriegeln.

#### Abbildung I

3. Bei Arbeitspausen über 5 Minuten das Gerät ausschalten "0/OFF".

#### Betrieb beenden

### ⚠ VORSICHT

**Verletzungsgefahr durch unter Hochdruck austretendes Wasser!**

Verletzungen

Trennen Sie den Hochdruckschlauch nur von der Hochdruckpistole oder dem Gerät, wenn kein Druck im System vorhanden ist.

1. Den Hebel der Hochdruckpistole loslassen.
2. Den Wasserhahn schließen.
3. Den Hebel der Hochdruckpistole 30 Sekunden drücken.  
Der im System verbliebene Druck wird abgebaut.
4. Den Hebel der Hochdruckpistole loslassen.
5. Den Hebel der Hochdruckpistole verriegeln.
6. Das Gerät ausschalten "0/OFF".
7. Das Gerät von der Wasserversorgung trennen.
8. Den Netzstecker aus der Steckdose ziehen.

## Transport

### ⚠ VORSICHT

**Verletzungs- und Beschädigungsgefahr durch das Gewicht des Geräts!**

Verletzungen und Beschädigungen.

Beachten Sie bei Transport und Lagerung das Gewicht des Geräts.

#### Gerät tragen

1. Das Gerät am Tragegriff hochheben und tragen.

#### Gerät im Fahrzeug transportieren

1. Das Gerät gegen Verrutschen und Kippen sichern.

## Lagerung

### ⚠ VORSICHT

**Verletzungs- und Beschädigungsgefahr durch das Gewicht des Geräts!**

Verletzungen und Beschädigungen.

Beachten Sie bei Transport und Lagerung das Gewicht des Geräts.

## Gerät aufbewahren

1. Die Netzanschlussleitung an der Aufbewahrung für die Netzanschlussleitung aufwickeln.
2. Das Gerät auf einer ebenen Fläche abstellen.
3. Den Hochdruckschlauch von der Hochdruckpistole trennen.
4. Das Strahlrohr von der Hochdruckpistole trennen.
5. Das Zubehör am Gerät verstauen:
  - a Das Strahlrohr in die Aufbewahrung für die Strahlrohre einrasten.
  - b Die Hochdruckpistole in die Aufbewahrung für die Hochdruckpistole schieben.

### Abbildung J

6. Den Hochdruckschlauch am Gerät trennen.  
Vor längerer Lagerung zusätzliche Hinweise beachten, siehe *Pflege und Wartung*.

## Frostschutz

### ACHTUNG

#### Beschädigungsgefahr!

Schäden an Gerät und Zubehör durch gefrierendes Wasser.

Entleeren Sie das Gerät und das Zubehör nach jedem Gebrauch vollständig.

Schützen Sie das Gerät und das Zubehör vor Temperaturen kleiner oder gleich 0 °C (32 °F).

1. Die Wasserversorgung am Gerät trennen.
2. Den Hochdruckschlauch am Gerät demontieren.
3. Das Gerät einschalten ("I/ON").
4. Maximal 1 Minute warten, bis kein Wasser mehr am Hochdruckanschluss austritt.
5. Das Gerät ausschalten ("0/OFF").
6. Das Gerät und das Zubehör in einem frostsicheren Raum aufbewahren.

## Pflege und Wartung

### ⚠ GEFAHR

#### Gefahr eines Stromschlags

Verletzungen durch Berühren von stromführenden Teilen

Schalten Sie das Gerät aus.

Ziehen Sie den Netzstecker.

Das Gerät ist wartungsfrei, d. h. Sie müssen keine regelmäßigen Wartungsarbeiten durchführen.

### Sieb im Wasseranschluss reinigen

### ACHTUNG

#### Beschädigungsgefahr!

Schäden an Sieb durch unsachgemäßes Reinigen.

Reinigen Sie das Sieb nur unter fließendem Wasser entgegen seiner Durchflussrichtung.

Verwenden Sie keine spitzen oder harten Gegenstände wie z. B. Nadeln oder Drahtbürsten.

### ACHTUNG

#### Beschädigungsgefahr!

Schäden an Gerät und Zubehör beim Betrieb ohne oder mit beschädigtem Sieb.

Prüfen Sie das Sieb vor dem Einsetzen in den Wasseranschluss auf Beschädigungen. Erneuern Sie ein beschädigtes Sieb unverzüglich.

Betreiben Sie das Gerät nicht ohne Sieb.

Das Sieb im Wasseranschluss bei Bedarf reinigen.

1. Die Kupplung am Wasseranschluss abschrauben.
2. Das Sieb herausziehen.

### Abbildung K

3. Das Sieb unter fließendem Wasser reinigen.

4. Das Sieb in den Wasseranschluss einsetzen.

## Reinigungsmittelfilter reinigen

Reinigen Sie den Reinigungsmittelfilter vor einer längeren Lagerung.

1. Den Reinigungsmittelfilter am Reinigungsmittel-Ansaugschlauch abziehen.
2. Den Reinigungsmittelfilter unter fließendem Wasser reinigen.

### Abbildung L

## Hilfe bei Störungen

Störungen haben oft einfache Ursachen, die Sie mit Hilfe der folgenden Übersicht selbst beheben können. Im Zweifelsfall oder bei hier nicht genannten Störungen wenden Sie sich bitte an den autorisierten Kundendienst.

### ⚠ GEFAHR

#### Lebensgefahr!

Tödliche Verletzungen durch Stromschlag beim Berühren spannungsführender Teile.

Berühren Sie keine spannungsführenden Teile.

Schalten Sie das Gerät aus.

Ziehen Sie den Netzstecker aus der Netzsteckdose.

#### Gerät läuft nicht

1. Den Hebel der Hochdruckpistole drücken.  
Das Gerät schaltet ein.
2. Prüfen, ob die angegebene Spannung auf dem Typenschild mit der Spannung der Stromquelle übereinstimmt.
3. Die Netzanschlussleitung auf Beschädigungen prüfen.

#### Gerät kommt nicht auf Druck

Die Wasserzufuhr ist zu gering.

1. Den Wasserhahn vollständig öffnen.
2. Den Wasserzulauf auf ausreichende Fördermenge prüfen.

Das Sieb im Wasseranschluss ist verschmutzt.

1. Das Sieb im Wasseranschluss reinigen, siehe *Sieb im Wasseranschluss reinigen*.

Im Gerät ist Luft.

1. Das Gerät entlüften:
  - a Das Gerät ohne angeschlossenes Strahlrohr maximal 2 Minuten einschalten.
  - b Den Hebel Hochdruckpistole drücken und warten, bis Wasser blasenfrei an der Hochdruckpistole austritt.
  - c Das Strahlrohr anschließen.

#### Starke Druckschwankungen

1. Die Hochdruckdüse reinigen:
  - a Verschmutzungen aus der Düsenbohrung mit einer Nadel entfernen.
  - b Die Hochdruckdüse von vorn mit Wasser spülen.
2. Die Wasserzulaufmenge prüfen.

#### Gerät undicht

1. Eine geringe Undichtheit des Geräts ist technisch bedingt. Bei starker Undichtheit den autorisierten Kundendienst beauftragen.

#### Reinigungsmittel wird nicht angesaugt

1. Das Strahlrohr Vario Power verwenden und in Richtung "SOFT" bis zum Anschlag drehen.
2. Den Reinigungsmittelfilter reinigen, siehe *Reinigungsmittelfilter reinigen*.
3. Den Saugschlauch für Reinigungsmittel auf Knickstellen prüfen.



## Garantie

In jedem Land gelten die von unserer zuständigen Vertriebsgesellschaft herausgegebenen Garantiebedingungen. Etwaige Störungen an Ihrem Gerät beseitigen wir innerhalb der Garantiefrist kostenlos, sofern ein Material- oder Herstellungsfehler die Ursache sein sollte. Im Garantiefall wenden Sie sich bitte mit Kaufbeleg an Ihren Händler oder die nächste autorisierte Kundendienststelle.

(Adresse siehe Rückseite)

Weitere Garantieinformationen (falls vorhanden) finden Sie im Service-Bereich Ihrer lokalen Kärcher-Webseite unter "Downloads".

## EU-Konformitätserklärung

Hiermit erklären wir, dass das im Folgenden genannte Produkt den einschlägigen Bestimmungen der aufgeführten Richtlinien und Verordnungen entspricht. Bei einer nicht mit uns abgestimmten Änderung des Produkts verliert diese Erklärung ihre Gültigkeit.

Produkt: Hochdruckreiniger

Typ: 1.60x-xxx.0

### Richtlinien und Verordnungen

2000/14/EG

2006/42/EG (+2009/127/EG)

2011/65/EU

2014/30/EU

### Angewandte harmonisierte Normen

EN 60335-1

EN 60335-2-79

EN IEC 63000: 2018

EN 55014-1: 2017 + A1: 2020

EN 55014-2: 1997 + A1: 2001 + A2: 2008

EN 61000-3-2: 2014

EN 61000-3-3: 2013

EN 62233: 2008

### Angewandtes Konformitätsbewertungsverfahren

2000/14/EG: Anhang V

### Schalleistungspegel dB(A)

K 2 (Premium) Horizontal, K 3 Horizontal

Gemessen: 87

Garantiert: 90

### Name und Anschrift

Dokumentationsbevollmächtigter:

S. Reiser

Alfred Kärcher SE & Co. KG

Alfred-Kärcher-Str. 28 - 40

71364 Winnenden (Germany)

Tel.: +49 7195 14-0

Fax: +49 7195 14-2212



H. Jenner

Chairman of the Board of Management



S. Reiser

Manager Regulatory Affairs & Certification

Winnenden, 2024/09/01

Die Unterzeichnenden handeln im Auftrag und mit Vollmacht des Vorstands.

Alfred Kärcher SE & Co. KG

Alfred-Kärcher-Str. 28 - 40

71364 Winnenden (Germany)

Tel.: +49 7195 14-0

Fax: +49 7195 14-2212

## Technische Daten

### Elektrischer Anschluss

Spannung	V	220-240
Phase	~	1
Frequenz	Hz	50-60
Stromaufnahme	A	6
Schutzart		IPX5
Schutzklasse	□	II
Netzabsicherung (träge)	A	10

### Wasseranschluss

Zulaufdruck (max.)	MPa	1,2
Zulauftemperatur (max.)	°C	40
Zulaufmenge (min.)	l/min	7

### Leistungsdaten Gerät

Betriebsdruck	MPa	7,4
Max. zulässiger Druck	MPa	11
Fördermenge, Wasser	l/min	5,2
Fördermenge maximal	l/min	6,0
Fördermenge, Reinigungsmittel	l/min	0,3
Rückstoßkraft der Hochdruckpistole	N	11

### Maße und Gewichte

Typisches Betriebsgewicht	kg	4,1
Länge	mm	380
Breite	mm	197
Höhe	mm	248

### Ermittelte Werte gemäß EN 60335-2-79

Hand-Arm-Vibrationswert	m/s <sup>2</sup>	2,2
Unsicherheit K	m/s <sup>2</sup>	0,7
Schalldruckpegel L <sub>pA</sub>	dB(A)	75
Unsicherheit K <sub>pA</sub>	dB(A)	3
Schalleistungspegel L <sub>WA</sub> + Unsicherheit K <sub>WA</sub>	dB(A)	90

Technische Änderungen vorbehalten.

## Contents



KÄRCHER Home & Garden App.....	10
General notes.....	10
Safety devices.....	10
Symbols on the device.....	10
Environmental protection.....	10
Intended use.....	10
Accessories and spare parts.....	10
Scope of delivery.....	11
Device description.....	11
Installation.....	11
Initial startup.....	11
Operation.....	11
Transport.....	12
Storage.....	12
Care and service.....	13
Troubleshooting guide.....	13
Warranty.....	13
Declaration of Conformity.....	13
Technical data.....	14

## KÄRCHER Home & Garden App

The KÄRCHER Home & Garden app can be used to control smart Kärcher products and access supporting content:

- Product information and operating instructions
- Individual device settings
- Usage statistics
- Tips & tricks
- Online shop and much more

Scan the code with a smartphone to access the Kärcher Home & Garden app and further information.

	1.600-941.0
	1.600-942.0

## General notes



Read these original operating instructions and the enclosed safety instructions before using the device for the first time. Proceed accordingly.

Keep both books for future reference or for future owners.

## Safety devices

### **⚠ WARNING**

#### ***Danger of injury!***

*Serious injuries due to missing, modified or ineffective safety devices.*

*Do not bypass or remove the safety devices and do not render them ineffective. Safety devices are provided for your own protection.*

## Power switch

The power switch prevents unintentional operation of the device.

## High-pressure gun lock

The lock locks the lever of the high-pressure gun and prevents the device from starting unintentionally.

## Auto-stop function

If the lever of the high-pressure gun is released, the pressure switch turns off the pump and the high-pressure jet stops. The pump switches on again when the lever is pressed.

## Symbols on the device



Do not aim the high-pressure jet may at persons, animals, live electrical equipment or the device itself.

Protect the device against frost.



The device may not be connected to the public drinking water network.

## Environmental protection



The packing materials can be recycled. Please dispose of packaging in accordance with the environmental regulations.



Electrical and electronic devices contain valuable, recyclable materials and often components such as batteries, rechargeable batteries or oil, which - if handled or disposed of incorrectly - can pose a potential danger to human health and the environment. However, these components are required for the correct operation of the device. Devices marked by this symbol are not allowed to be disposed of together with the household rubbish.



Cleaning work producing in oily waste water, e.g. washing engines, washing undercarriages etc., may only be performed at washing stations with an oil separator.



Working with detergents may only be performed on watertight surfaces with connection to the waste water sewage system. Do not allow detergent to enter waterways or the soil.

### **Notes on the content materials (REACH)**

Current information on content materials can be found at: [www.kaercher.de/REACH](http://www.kaercher.de/REACH)

## Intended use

Use the high-pressure cleaner in private households only.

The high-pressure cleaner is intended for cleaning machines, vehicles, buildings, tools, façades, terraces, garden machines etc. using a high-pressure water jet.

## Accessories and spare parts

Only use original accessories and original spare parts. They ensure that the appliance will run fault-free and safely.

Information on accessories and spare parts can be found at [www.kaercher.com](http://www.kaercher.com).

## Scope of delivery

The scope of delivery for the appliance is shown on the packaging. Check the contents for completeness when unpacking. If any accessories are missing or in the event of any shipping damage, please notify your dealer.

## Device description

For the figures, please refer to the graphics page **Illustration A**

- ① Storage for the mains connection cable
- ② Storage for the high-pressure gun
- ③ Mains connection cable with mains plug
- ④ Vario Power spray lance for common cleaning tasks  
The working pressure can be continuously increased from "SOFT" to "HARD". To adjust the working pressure, release the trigger gun lever and turn the spray lance to the desired position. Detergent can be added to the water jet when the spray lance is turned all the way in the SOFT direction.
- ⑤ High-pressure gun
- ⑥ Clamp for separating the high-pressure hose from the high-pressure gun
- ⑦ High-pressure gun lever
- ⑧ High-pressure gun lock
- ⑨ High-pressure hose
- ⑩ Storage for the spray lance
- ⑪ Transport handle
- ⑫ Device switch "0/OFF" / "I/ON"
- ⑬ Type plate
- ⑭ Quick coupling for the high-pressure connection
- ⑮ Screws
- ⑯ \*Garden hose (fabric-reinforced, diameter at least 1/2 inch (13 mm), length at least 7.5 m, with commercially available quick coupling)
- ⑰ Coupling for the water connection
- ⑱ sieve
- ⑲ Water connection
- ⑳ Detergent suction hose
- ㉑ Detergent filter

\* additionally required

## Installation

For the illustrations, refer to the graphics page.

Fit the supplied loose parts onto the device before starting up the device.

Have the included screws and the appropriate screwdriver ready.

### Mounting the storage option for the high-pressure gun

1. Attach the storage for the high-pressure gun to the device with the two screws.

**Illustration B**

## Installing the water connection coupling

1. Screw the water connection coupling onto the water connection on the device.

**Illustration C**

## Initial startup

1. Place the device on a level, horizontal surface.

### ATTENTION

**Risk of damage during operation with wound-up high-pressure hose!**

*Damage on the high-pressure hose.*

*Unwind the high-pressure hose completely and lay it out without knots, loops or twists before operating the device.*

2. Unwind the high-pressure hose completely and eliminate any possible knots, loops and twists.
3. Connect the high-pressure hose to the device.
  - a Pull up the clamp on the coupling.
  - b Insert the high-pressure hose into the coupling.
  - c Press down the clamp on the coupling.

**Illustration D**

4. Connect the high-pressure hose to the high-pressure gun.
  - a Squeeze the clamp.
  - b Pull out the clamp.
  - c Insert the high-pressure hose.
  - d Press the clamp in until it latches into place.

**Illustration E**

5. Check for a secure connection by pulling on the high-pressure hose.
6. Plug the mains plug into a mains socket.

## Water supply

For the connected load, see *Technical data* or type plate.

Observe the water distribution company regulations.

### ATTENTION

**Risk of damage!**

*Damage to the device and accessories in case of contamination in the water or use of salt water.*

*Use only clean water and no salt water.*

**Note**

*Kärcher recommends the use of an optional Kärcher water filter.*

### Connection to the water line

### ATTENTION

**Risk of damage!**

*Damage to the pump when using a hose coupling with aquastop on the water connection of the device.*

*Do not use a hose coupling with aquastop on the water connection of the device.*

*Use a hose coupling with "aquastop" on the tap only.*

1. Plug the garden hose onto the water connection coupling.

**Illustration F**

2. Connect the garden hose to the water line.
3. Open the water tap completely.

## Operation

### ATTENTION

**Risk of damage due to the pump running dry!**

**Pump damage**

*Switch off the device if it does not build up pressure within 2 minutes.*

*Proceed according to the instructions in *Troubleshooting guide*.*

## ATTENTION

**Risk of damage if the device is not positioned correctly.**

*Pump damage*

Place the device on a level, horizontal surface and only operate it in a horizontal position.

### High-pressure operation

## ATTENTION

**Damage to painted or sensitive surfaces**

*Surfaces can be damaged when the jet is too close to the surface or an unsuitable spray lance is used.*

*Maintain a minimum spray distance of 30 cm when cleaning painted surfaces.*

*Do not clean car tyres, paint or sensitive surfaces such as wood with the dirt blaster.*

1. Insert a spray lance into the high-pressure gun and lock it by turning it 90°.

### Illustration G

2. Switch the device on ("I/ON").
3. Unlock the lever of the high-pressure gun.
4. Press the lever of the high-pressure gun.  
The device switches on.

### Operation with detergent

## ⚠ DANGER

**Risk of injury from detergent**

*Serious damage to health due to improper use of detergents.*

*Observe the detergent manufacturer's safety data sheet.*

*Wear the prescribed personal protective gear.*

### Note

*KÄRCHER detergents guarantee trouble-free work. Ask us for a consultation, request our catalogue and our detergent information sheets.*

### Note

*Detergents may only be added at low pressure.*

1. Pull the detergent suction hose out of the casing to the desired length.

### Illustration H

2. Hang the detergent suction hose in a container with detergent solution.
3. Use the Vario Power spray lance.
4. Turn the spray lance all the way into the "SOFT" position.  
The detergent solution is mixed with the water jet during operation.

### Recommended cleaning method

1. Spray the detergent sparingly on the dry surface and let it work for a while (do not let it dry).
2. Rinse off the loosened dirt with the high-pressure jet.

### After operation with detergent

1. Flush the device with clear water for approx. 30 seconds.

### Interrupting operation

1. Release the lever of the high-pressure gun.  
The device switches off when the lever is released.  
The high pressure in the system is retained.
2. Lock the lever of the high-pressure gun.

### Illustration I

3. Switch the device off "0/OFF" during work breaks longer than 5 minutes.

### Ending operation

## ⚠ CAUTION

**Risk of injury from escaping water under high pressure!**

*Injuries*

*Only disconnect the high-pressure hose from the high-pressure gun or the device if there is no pressure in the system.*

1. Release the lever of the high-pressure gun.
2. Close the water tap.
3. Press the lever of the high-pressure gun for 30 seconds.  
The pressure in the system is released.
4. Release the lever of the high-pressure gun.
5. Lock the lever of the high-pressure gun.
6. Switch off the device "0/OFF".
7. Disconnect the device from the water supply.
8. Pull the mains plug out of the outlet.

### Transport

## ⚠ CAUTION

**Risk of injury or damage due to the weight of the device!**

*Injury and damage.*

*Be aware of the weight of the device during transport and storage.*

### Carrying the device

1. Lift up the device by the carrying handle, and carry it.

### Transporting the device in a vehicle

1. Secure the device against slipping and tipping over.

### Storage

## ⚠ CAUTION

**Risk of injury or damage due to the weight of the device!**

*Injury and damage.*

*Be aware of the weight of the device during transport and storage.*

### Storing the device

1. Wind up the mains connection cable at the storage for the mains connection cable.
2. Place the device on a level surface.
3. Disconnect the high-pressure hose from the high-pressure gun.
4. Disconnect the spray lance from the high-pressure gun.
5. Stow the accessories on the device:
  - a Snap the spray lance into the storage for the spray lances.
  - b Push the high-pressure gun into the high-pressure gun storage compartment.

### Illustration J

6. Disconnect the high-pressure hose from the device.  
Observe the additional notes before storing the device for a long period of time, see *Care and service*.

### Frost protection

## ATTENTION

**Risk of damage!**

*Damage to the device and accessories due to freezing water.*

*Completely empty the device and accessories after each use.*

Protect the device and accessories from temperatures below or equal to 0 °C (32 °F).

1. Disconnect the water supply from the device.
2. Remove the high-pressure hose from the device.
3. Switch the device on ("I/ON").
4. Wait for a maximum of 1 minute until no more water escapes from the high-pressure connection.
5. Switch off the device ("0/OFF").
6. Store the device and accessories in a frost-protected room.

## Care and service

### **⚠ DANGER**

#### **Danger of electric shock**

*Injuries due to touching live parts*

*Switch off the device.*

*Remove the mains plug.*

The device is maintenance-free, i.e. you do not need to perform any maintenance work.

### Clean the sieve in the water connection

### **ATTENTION**

#### **Risk of damage!**

*Damage to the sieve due to improper cleaning.*

*Clean the sieve only under running water against its flow direction.*

*Do not use sharp or hard objects e.g. needles or wire brushes.*

### **ATTENTION**

#### **Risk of damage!**

*Damage to the device and accessories when operating without a sieve or with a damaged sieve.*

*Check the sieve for damage before inserting it into the water connection. Replace a damaged sieve immediately.*

*Do not operate the device without a sieve.*

Clean the sieve in the water connection if necessary.

1. Unscrew the coupling on the water connection.
2. Pull out the sieve.

#### **Illustration K**

3. Clean the sieve under running water.
4. Insert the sieve into the water connection.

### Cleaning the detergent filter

Clean the detergent filter before prolonged storage.

1. Remove the detergent filter from the detergent suction hose.
2. Clean the detergent filter under running water.

#### **Illustration L**

## Troubleshooting guide

Malfunctions often have simple causes that you can remedy yourself using the following overview. When in doubt, or in the case of malfunctions not mentioned here, please contact your authorized Customer Service.

### **⚠ DANGER**

#### **Danger of death!**

*Fatal injuries due to electric shock when touching live parts.*

*Do not touch any live parts.*

*Switch off the device.*

*Pull the mains plug out of the mains socket.*

#### **Device not running**

1. Press the lever of the high-pressure gun.  
The device switches on.
2. Check that the voltage specified on the type plate corresponds to the voltage of the power source.

3. Check the mains connection cable for damage.

#### **The device does not reach required pressure**

**Die Wasserzufuhr ist zu gering.**

1. Open the water tap completely.
2. Check the water inlet for sufficient flow rate.

**Das Sieb im Wasseranschluss ist verschmutzt.**

1. Clean the sieve in the water connection, see *Clean the sieve in the water connection.*

**Im Gerät ist Luft.**

1. Vent the device:
  - a. Switch on the device for a maximum of 2 minutes without the spray lance connected.
  - b. Press the lever of the high-pressure gun and wait until water comes out of the high-pressure gun without bubbles.
  - c. Connect the spray lance.

#### **Strong pressure fluctuations**

1. Clean the high-pressure nozzle:
  - a. Use a needle to remove dirt from the nozzle drill.
  - b. Rinse the high-pressure nozzle from the front with water.
2. Check the water supply volume.

#### **Device leaking**

1. The device leaks a small amount for technical reasons. If the leak is severe, request authorised Customer Service.

#### **Detergent is not sucked in**

1. Use the Vario Power spray lance and turn it all the way in the "SOFT" direction.
2. Clean the detergent filter, see *Cleaning the detergent filter.*
3. Check the detergent suction hose for kink points.

## Warranty

The warranty conditions issued by our relevant sales company apply in all countries. We shall remedy possible malfunctions on your appliance within the warranty period free of cost, provided that a material or manufacturing flaw is the cause. In a warranty case, please contact your dealer (with the purchase receipt) or the next authorised customer service site.

(See overleaf for the address)

Further warranty information (if available) can be found in the service area of your local Kärcher website under "Downloads".

## Declaration of Conformity

### EU Declaration of Conformity

We hereby declare that the product named below complies with the relevant provisions of the directives and regulations listed. This declaration is invalidated by any changes made to the product that are not approved by us.

Product: High-pressure cleaner

Type: 1.60x-xxx.0

#### **Directives and Regulations**

2000/14/EC

2006/42/EC (+2009/127/EC)

2011/65/EU

2014/30/EU

#### **Harmonised standards used**

EN 60335-1

EN 60335-2-79

EN IEC 63000: 2018

EN 55014-1: 2017 + A11: 2020

EN 55014-2: 1997 + A1: 2001 + A2: 2008

EN 61000-3-2: 2014  
EN 61000-3-3: 2013  
EN 62233: 2008

**Applied conformity evaluation method**  
2000/14/EG: Annex V

**Sound power level dB(A)**  
K 2 (Premium) Horizontal, K 3 Horizontal  
Measured: 87  
Guaranteed: 90

**Name and address**  
Documentation supervisor:  
S. Reiser  
Alfred Kärcher SE & Co. KG  
Alfred-Kärcher-Str. 28 - 40  
71364 Winnenden (Germany)  
Tel.: +49 7195 14-0  
Fax: +49 7195 14-2212



H. Jenner  
Chairman of the Board of Management



S. Reiser  
Manager Regulatory Affairs & Certification

Winnenden, 2024/09/01  
The undersigned act on behalf of and with the authority  
of the Board of Directors.  
Alfred Kärcher SE & Co. KG  
Alfred-Kärcher-Str. 28 - 40  
71364 Winnenden (Germany)  
Ph.: +49 7195 14-0  
Fax: +49 7195 14-2212

**Declaration of Conformity (UK)**

We hereby declare that the product named below complies with the relevant provisions of the directives and regulations listed. This declaration is invalidated by any changes made to the product that are not approved by us.

Product: High-pressure cleaner  
Type: 1.60x-xxx.0

**Directives and Regulations**  
S.I. 2001/1701 (as amended)  
S.I. 2008/1597 (as amended)  
S.I. 2012/3032 (as amended)  
S.I. 2016/1091 (as amended)

**Designated standards used**

EN 60335-1  
EN 60335-2-79  
EN IEC 63000: 2018  
EN 55014-1: 2017 + A1: 2020  
EN 55014-2: 1997 + A1: 2001 + A2: 2008  
EN 61000-3-2: 2014  
EN 61000-3-3: 2013  
EN 62233: 2008

**Applied conformity assessment procedure**

S.I. 2001/1701 (as amended): Schedule 8

**Sound power level dB(A)**  
K 2 (Premium) Horizontal, K 3 Horizontal  
Measured: 87  
Guaranteed: 90

**Name and address**  
Documentation supervisor:  
S. Reiser  
Alfred Kärcher SE & Co. KG  
Alfred-Kärcher-Str. 28 - 40

71364 Winnenden (Germany)  
Tel.: +49 7195 14-0  
Fax: +49 7195 14-2212



H. Jenner  
Chairman of the Board of Management



S. Reiser  
Manager Regulatory Affairs & Certification

Winnenden, 2024/09/01  
The undersigned act on behalf of and with the authority  
of the Board of Directors.  
Alfred Kärcher SE & Co. KG  
Alfred-Kärcher-Str. 28 - 40  
71364 Winnenden (Germany)  
Ph.: +49 7195 14-0  
Fax: +49 7195 14-2212

**Technical data**

**Electrical connection**

Voltage	V	220-240
Phase	~	1
Frequency	Hz	50-60
Current consumption	A	6
Degree of protection		IPX5
Protection class	<input type="checkbox"/>	II
Power protection (slow-blowing)	A	10

**Water connection**

Feed pressure (max.)	MPa	1,2
Input temperature (max.)	°C	40
Input amount (min.)	l/min	7

**Device performance data**

Operating pressure	MPa	7,4
Max. permissible pressure	MPa	11
Water flow rate	l/min	5,2
Maximum flow rate	l/min	6,0
Detergent flow rate	l/min	0,3
High-pressure gun recoil force	N	11

**Dimensions and weights**

Typical operating weight	kg	4,1
Length	mm	380
Width	mm	197
Height	mm	248

**Determined values in acc. with EN 60335-2-79**

Hand-arm vibration value	m/s <sup>2</sup>	2,2
Uncertainty K	m/s <sup>2</sup>	0,7
Sound pressure level L <sub>pA</sub>	dB(A)	75
Uncertainty K <sub>pA</sub>	dB(A)	3
Sound power level L <sub>WA</sub> + uncertainty K <sub>WA</sub>	dB(A)	90

Subject to technical modifications.

## Contenu



Application KÄRCHER Home & Garden .....	15
Remarques générales .....	15
Dispositifs de sécurité .....	15
Symboles sur l'appareil .....	15
Protection de l'environnement .....	15
Utilisation conforme .....	15
Accessoires et pièces de rechange.....	16
Etendue de livraison .....	16
Description de l'appareil .....	16
Montage .....	16
Mise en service .....	16
Fonctionnement.....	17
Transport.....	17
Stockage .....	18
Entretien et maintenance .....	18
Dépannage en cas de défaut .....	18
Garantie.....	19
Déclaration de conformité UE .....	19
Caractéristiques techniques .....	19

## Application KÄRCHER Home & Garden

L'application KÄRCHER Home & Garden permet de commander les produits Kärcher intelligents et d'accéder à des contenus d'assistance :

- Informations sur les produits et manuels d'utilisation
- Réglages individuels des appareils
- Statistiques d'utilisation
- Trucs et astuces
- Boutique en ligne, et bien plus encore

Scanner le code avec un smartphone pour accéder à l'application Kärcher Home & Garden et à d'autres informations.

	1.600-941.0
	1.600-942.0

## Remarques générales



Veillez lire le présent le manuel d'instructions original et les consignes de sécurité jointes avant la première utilisation de l'appareil. Suivez ces instructions. Conservez les deux manuels pour une utilisation ultérieure ou pour le propriétaire suivant.

## Dispositifs de sécurité

### ⚠ **AVERTISSEMENT**

#### **Risque de blessures !**

*Blessures graves dues à l'absence, à la modification ou à l'inefficacité des dispositifs de sécurité.*

*Ne contournez pas ou n'enlevez pas les dispositifs de sécurité et ne les rendez pas inefficaces. Les dispositifs de sécurité servent à vous protéger.*

## Interrupteur principal

L'interrupteur principal évite un fonctionnement involontaire de l'appareil.

## Verrouillage du pistolet haute pression

Le verrouillage bloque le levier du pistolet haute pression et évite un démarrage involontaire de l'appareil.

## Fonction Auto-Stop

Lorsque le levier sur le pistolet haute pression est relâché, le pressostat désactive la pompe et arrête le jet haute pression. La pompe est réactivée lorsque le levier est actionné.

## Symboles sur l'appareil



Ne pas diriger le jet haute pression sur des personnes, des animaux, des équipements électriques sous tension ou sur l'appareil lui-même.

Protéger l'appareil contre le gel.



L'appareil ne doit pas être raccordé directement au réseau d'eau potable public.

## Protection de l'environnement



Les matériaux d'emballage sont recyclables. Veuillez éliminer les emballages dans le respect de l'environnement.



Les appareils électriques et électroniques contiennent des matériaux précieux recyclables et souvent des composants tels que des piles, batteries ou de l'huile représentant un danger potentiel pour la santé humaine et l'environnement, s'ils ne sont pas manipulés ou éliminés correctement. Ces composants sont cependant nécessaires pour le fonctionnement correct de l'appareil. Les appareils marqués par ce symbole ne doivent pas être jetés dans les ordures ménagères.



Les travaux de nettoyage provoquant des eaux usées huileuses, p. ex. lavage de moteur, lavage de dessous de caisse, ne doivent être effectués que sur les pistes de lavage équipées de séparateur d'huile.



Les travaux avec du détergent ne doivent être faits que sur des plans de travail étanches aux liquides, avec raccord à la canalisation d'eaux usées. Ne pas laisser le détergent s'infiltrer dans les eaux ou dans le sol.

## Remarques concernant les matières composantes (REACH)

Les informations actuelles concernant les matières composantes sont disponibles sous : [www.kaercher.de/REACH](http://www.kaercher.de/REACH)

## Utilisation conforme

Utilisez le nettoyeur haute pression uniquement pour un usage ménager privé.

Le nettoyeur haute pression est prévu pour le nettoyage de machines, véhicules, bâtiments, outils, façades, terrasses, appareils de jardin, etc. avec le jet d'eau haute pression.

## Accessoires et pièces de rechange

Utiliser exclusivement des accessoires et pièces de rechange originaux. Ceux-ci garantissent le fonctionnement sûr et sans défaut de votre appareil. Des informations sur les accessoires et pièces de rechange sont disponibles sur le site Internet [www.kaercher.com](http://www.kaercher.com).

## Etendue de livraison

L'étendue de livraison de l'appareil est illustrée sur l'emballage. Lors du déballage, vérifiez que le contenu de la livraison est complet. Si un accessoire manque ou en cas de dommage dû au transport, veuillez informer votre distributeur.

## Description de l'appareil

Pour les figures, voir la page des graphiques

### Illustration A

- ① Rangement du câble d'alimentation électrique
- ② Rangement pour le pistolet haute pression
- ③ Câble d'alimentation électrique avec fiche secteur
- ④ Lance Vario Power pour tâches de nettoyage usuelles :  
La pression de travail peut être augmentée en continu de « SOFT » à « HARD ». Pour régler la pression de travail, relâcher le levier de la poignée pistolet et tourner la lance sur la position souhaitée. Le détergent peut être dosé lorsque la lance est tournée jusqu'en butée dans le sens SOFT.
- ⑤ Pistolet haute pression
- ⑥ Bride de fixation de séparation du flexible haute pression et du pistolet haute pression
- ⑦ Levier du pistolet haute pression
- ⑧ Verrouillage du pistolet haute pression
- ⑨ Flexible haute pression
- ⑩ Rangement pour les lances
- ⑪ Poignée de transport
- ⑫ Interrupteur principal « 0/OFF »/« I/ON »
- ⑬ Plaque signalétique
- ⑭ Coupleur rapide pour le raccord haute pression
- ⑮ Vis
- ⑯ \*Tuyau d'arrosage (renforcé, diamètre d'au moins 1/2 pouce (13 mm), longueur d'au moins 7,5 m, avec coupleur rapide standard)
- ⑰ Raccord pour le raccord d'alimentation en eau
- ⑱ Tamis
- ⑲ Raccord d'alimentation en eau
- ⑳ Flexible d'aspiration de détergent
- ㉑ Filtre pour détergent

\* également nécessaire

## Montage

Pour les figures, voir la page des graphiques.

Monter les pièces détachées fournies sur l'appareil avant sa mise en service.

Préparer les vis fournies et le tournevis approprié.

### Montage du rangement pour pistolet haute pression

1. Fixer le rangement pour le pistolet haute pression sur l'appareil à l'aide des deux vis.

#### Illustration B

### Montage de l'accouplement du raccord d'alimentation en eau

1. Visser l'accouplement du raccord d'alimentation en eau sur le raccord d'alimentation en eau de l'appareil.

#### Illustration C

## Mise en service

1. Placer l'appareil sur une surface plane et horizontale.

### ATTENTION

**Risque d'endommagement en cas de fonctionnement avec un flexible haute pression enroulé**

*Dommages sur le flexible haute pression.*

*Déroulez complètement le flexible haute pression et déployez-le sans faire de nœuds, de boucles ou de torsions avant d'utiliser l'appareil.*

2. Dérouler complètement le flexible haute pression et desserrer les nœuds, boucles et torsions éventuelles.
3. Ranger le flexible haute pression sur l'appareil.
  - a Tirer vers le haut l'attache du raccord.
  - b Enfiler le flexible haute pression dans le raccord.
  - c Pousser l'attache vers le bas au niveau du raccord.

#### Illustration D

4. Relier le flexible haute pression au pistolet haute pression.
  - a Serrer l'attache.
  - b Retirer l'attache.
  - c Enfiler le flexible haute pression.
  - d Presser l'attache jusqu'à ce qu'elle s'enclenche.
5. Vérifier si la connexion est correcte en tirant sur le flexible haute pression.
6. Brancher la fiche secteur dans une prise de courant.

### Alimentation en eau

Pour la puissance raccordée, voir *Caractéristiques techniques* ou Plaque signalétique.

Respecter les directives de l'entreprise de distribution d'eau.

### ATTENTION

**Risque d'endommagement !**

*Endommagement de l'appareil et des accessoires en cas d'impuretés dans l'eau ou d'utilisation d'eau salée. Utilisez uniquement de l'eau propre, n'utilisez pas d'eau salée.*

#### Remarque

*Kärcher recommande l'utilisation d'un filtre à eau Kärcher en option.*



## Raccordement à une conduite d'eau

### ATTENTION

#### Risque d'endommagement !

Endommagement de la pompe en cas d'utilisation d'un coupleur rapide de flexible avec Aquastop sur le raccord d'alimentation en eau de l'appareil.

N'utilisez pas de coupleur rapide de flexible avec Aquastop sur le raccord d'alimentation en eau de l'appareil.

Utilisez un coupleur rapide de flexible avec Aquastop uniquement sur le robinet d'eau.

1. Enficher le tuyau d'arrosage sur l'accouplement du raccord d'alimentation en eau.

#### Illustration F

2. Raccorder le tuyau d'arrosage à la conduite d'eau.
3. Ouvrir complètement le robinet d'eau.

## Fonctionnement

### ATTENTION

#### Risque d'endommagement dû à la marche à sec de la pompe !

Pompe endommagée

Éteignez l'appareil s'il ne se met pas sous pression dans les 2 minutes.

Procédez conformément aux instructions au Dépannage en cas de défaut.

### ATTENTION

#### Endommagement de la pompe en cas de mauvaise orientation de l'appareil !

Pompe endommagée

Placez l'appareil sur une surface plane et horizontale et utilisez-le uniquement en position horizontale.

## Fonctionnement avec la haute pression

### ATTENTION

#### Détérioration de surfaces peintes ou sensibles

Des surfaces sont endommagées lorsque la distance par rapport au jet est trop faible ou lorsque le choix de la lance est inapproprié.

Respecter au moins un écartement du jet de 30 cm lors du nettoyage de surfaces peintes.

Ne pas nettoyer des pneus de voiture, de la peinture ou des surfaces sensibles telles que le bois avec la Rotabuse.

1. Enficher une lance dans le pistolet haute pression et la fixer par une rotation de 90°.

#### Illustration G

2. Mettre l'appareil sous tension (« I/ON »).
3. Déverrouiller le levier du pistolet haute pression.
4. Appuyer sur le levier du pistolet haute pression. L'appareil démarre.

## Fonctionnement avec détergent

### ⚠ DANGER

#### Risque de blessure dû au détergent

Graves dommages pour la santé dus à une utilisation inappropriée des détergents.

Tenez compte de la fiche de données de sécurité du fabricant du détergent.

Portez l'équipement de protection individuel prescrit.

#### Remarque

Les détergents KÄRCHER garantissent un fonctionnement sans défaut. Veuillez demander conseil ou commander notre catalogue et nos fiches d'informations sur les détergents.

## Remarque

Les détergents ne peuvent être mélangés qu'à basse pression.

1. Sortir le flexible d'aspiration de détergent de la longueur souhaitée hors du boîtier.

#### Illustration H

2. Suspendre le flexible d'aspiration de détergent dans un réservoir avec une solution de nettoyage.
3. Utiliser la lance Vario Power.
4. Tourner la lance jusqu'en butée en position « SOFT ».

En cours de fonctionnement, la solution de nettoyage est mélangée au jet d'eau.

## Méthode de nettoyage conseillée

1. Vaporiser avec parcimonie le détergent sur la surface sèche et laisser agir (mais pas sécher).
2. Rincer les salissures détachées avec le jet haute pression.

## Après le fonctionnement avec détergent

1. Rincer l'appareil à l'eau claire pendant 30 secondes.

## Interruption du fonctionnement

1. Relâcher le levier du pistolet haute pression. L'appareil se met hors tension lorsque le levier est relâché. La haute pression demeure dans le système.
  2. Verrouiller le levier du pistolet haute pression.
- #### Illustration I
3. Mettre l'appareil hors tension « 0/OFF » dans le cas de pauses de travail excédant 5 minutes.

## Terminer l'utilisation

### ⚠ PRÉCAUTION

#### Risque de blessures dues à l'eau éjectée sous haute pression !

Blessures

Ne séparer le flexible haute pression du pistolet haute pression ou de l'appareil que lorsque le système est hors pression.

1. Relâcher le levier du pistolet haute pression.
2. Fermer le robinet d'eau.
3. Appuyer sur le levier du pistolet haute pression pendant 30 secondes. La pression résiduelle du système est évacuée.
4. Relâcher le levier du pistolet haute pression.
5. Verrouiller le levier du pistolet haute pression.
6. Mettre l'appareil hors pression « 0/OFF ».
7. Couper l'appareil de l'alimentation en eau.
8. Retirer la fiche secteur de la prise de courant.

## Transport

### ⚠ PRÉCAUTION

#### Risque de blessures et d'endommagement dus au poids de l'appareil !

Risque de blessures et de dommages.

Observez le poids de l'appareil pour le transport et le stockage.

## Porter l'appareil

1. Soulever et porter l'appareil par la poignée de transport.

## Transport de l'appareil dans un véhicule

1. Empêcher l'appareil de glisser et de se renverser.

## Stockage

### ⚠ PRÉCAUTION

**Risque de blessures et d'endommagement dus au poids de l'appareil !**

Risque de blessures et de dommages.

Observez le poids de l'appareil pour le transport et le stockage.

### Rangement de l'appareil

1. Enrouler le câble d'alimentation au niveau du rangement pour le câble d'alimentation.
2. Placer l'appareil sur une surface plane.
3. Débrancher le flexible haute pression du pistolet haute pression.
4. Séparer la lance du pistolet haute pression.
5. Ranger les accessoires sur l'appareil :
  - a. Enclencher la lance dans le rangement pour les lances.
  - b. Insérer le pistolet haute pression dans le rangement pour pistolets haute pression.

### Illustration J

6. Débrancher le flexible haute pression de l'appareil. Avant le stockage de longue durée, tenir compte des marques complémentaires, voir *Entretien et maintenance*.

### Protection antigel

### ATTENTION

**Risque d'endommagement !**

Endommagement de l'appareil et des accessoires dû au gel de l'eau.

Videz entièrement l'appareil et les accessoires après chaque utilisation.

Protégez l'appareil et les accessoires des températures inférieures ou égales à 0 °C (32 °F).

1. Couper l'alimentation en eau de l'appareil.
2. Démonter le flexible haute pression de l'appareil.
3. Mettre l'appareil sous tension (« I/ON »).
4. Attendre maximum 1 minute jusqu'à ce que de l'eau ne sorte plus du raccord haute pression.
5. Éteindre l'appareil (« 0/OFF »).
6. Ranger l'appareil et les accessoires dans un local à l'abri du gel.

## Entretien et maintenance

### ⚠ DANGER

**Risque d'électrocution**

Blessures dues au contact avec des pièces sous tension

Mettre l'appareil hors tension.

Débrancher la fiche secteur.

L'appareil est exempt de maintenance, c.-à-d. qu'il est inutile d'effectuer des travaux de maintenance réguliers.

### Nettoyer le filtre dans le raccord d'alimentation en eau

### ATTENTION

**Risque d'endommagement !**

Endommagement du tamis dû à un nettoyage inapproprié.

Ne nettoyez le tamis qu'à l'eau courante, dans le sens inverse de son écoulement.

N'utilisez pas d'objets pointus ou durs, tels que des aiguilles ou des brosses métalliques.

## ATTENTION

**Risque d'endommagement !**

Endommagement de l'appareil et des accessoires en cas de fonctionnement sans tamis ou avec un tamis abîmé.

Contrôler si le tamis n'est pas endommagé avant de le placer dans le raccord d'alimentation en eau. Remplacez immédiatement tout tamis abîmé.

Ne faites pas fonctionner pas l'appareil sans tamis.

Nettoyer si nécessaire le tamis dans le raccord d'alimentation en eau.

1. Dévisser le raccord sur le raccord d'alimentation en eau.
2. Sortir le tamis.

### Illustration K

3. Nettoyer le tamis à l'eau courante.
4. Mettre le tamis en place dans le raccord d'alimentation en eau.

### Nettoyer le filtre du détergent

Nettoyez le filtre pour détergent avant un stockage de longue durée.

1. Retirer le filtre pour détergent sur le flexible d'aspiration du produit d'entretien.
2. Nettoyer le filtre pour détergent à l'eau courante.

### Illustration L

## Dépannage en cas de défaut

Les défauts ont souvent des causes simples que vous pouvez vous-même éliminer à l'aide de l'aperçu suivant. En cas de doute, ou en absence de mention des défauts, veuillez vous adresser au service après-vente autorisé.

### ⚠ DANGER

**Danger de mort !**

Blessures mortelles par électrocution en cas de contact avec des pièces conductrices de tension.

Ne touchez aucune pièce conductrice de tension.

Mettez l'appareil hors tension.

Retirez la fiche secteur de la prise secteur.

**L'appareil ne fonctionne pas**

1. Appuyer sur le levier du pistolet haute pression. L'appareil démarre.
2. Vérifier si la tension indiquée sur la plaque signalétique correspond à la tension de la source de courant.
3. Vérifier si le câble d'alimentation électrique n'est pas endommagé.

**L'appareil ne se met pas sous pression**

Die Wasserzufuhr ist zu gering.

1. Ouvrir complètement le robinet d'eau.
2. S'assurer qu'un débit suffisant est appliqué sur l'arrivée d'eau.

Das Sieb im Wasseranschluss ist verschmutzt.

1. Nettoyer le tamis dans le raccord d'alimentation en eau, voir *Nettoyer le filtre dans le raccord d'alimentation en eau*.

Im Gerät ist Luft.

1. Purger l'appareil :
  - a. Mettre l'appareil sous tension pendant maximum 2 minutes sans raccorder la lance.
  - b. Appuyer sur le levier du pistolet haute pression et attendre que l'eau sorte du pistolet haute pression sans faire de bulles.
  - c. Raccorder la lance.

**Fortes variations de pression**

1. Nettoyer la buse haute pression :

- a Retirer les salissures de l'orifice de la buse au moyen d'une épingle.
  - b Rincer la buse haute pression par l'avant à l'eau.
2. Contrôler le débit d'alimentation de l'eau.

#### L'appareil n'est pas étanche.

1. Une faible fuite de l'appareil est purement technique. En cas de forte fuite, commissionner le Service après-vente autorisé.

#### Le détergent n'est pas aspiré

1. Utiliser la lance Vario Power et la tourner jusqu'en butée dans le sens « SOFT ».
2. Nettoyer le filtre pour détergent, voir *Nettoyer le filtre du détergent*.
3. Vérifier si le tuyau d'aspiration du détergent n'est pas plié.

### Garantie

Les conditions de garantie publiées par notre société commerciale compétente s'appliquent dans chaque pays. Nous remédions gratuitement aux défauts possibles sur votre appareil dans la durée de garantie dans la mesure où la cause du défaut est un vice de matériau ou de fabrication. En cas de garantie, veuillez vous adresser à votre distributeur ou au point de service après-vente autorisé le plus proche avec la facture d'achat.

(Voir l'adresse au dos)

Vous trouverez d'autres informations de garantie (le cas échéant) dans la zone de service de votre site Internet Kärcher local sous « Téléchargements ».

### Déclaration de conformité UE

Nous déclarons par la présente que le produit mentionné ci-dessous est conforme aux directives pertinentes des normes et ordonnances mentionnées. En cas de modification du produit sans notre accord, la présente déclaration n'est plus valable.

Produit : Nettoyeur haute pression

Type : 1.60x-xxx.0

#### Normes et ordonnances

2000/14/CE

2006/42/CE (+2009/127/CE)

2011/65/UE

2014/30/UE

#### Normes harmonisées appliquées

EN 60335-1

EN 60335-2-79

EN IEC 63000: 2018

EN 55014-1: 2017 + A1: 2020

EN 55014-2: 1997 + A1: 2001 + A2: 2008

EN 61000-3-2: 2014

EN 61000-3-3: 2013

EN 62233: 2008

#### Méthode d'évaluation de conformité appliquée

2000/14/CE : Annexe V

#### Niveau de puissance acoustique dB(A)

K 2 (Premium) Horizontal, K 3 Horizontal

Mesuré : 87

Garanti : 90

#### Nom et adresse

Responsable de la documentation :

S. Reiser

Alfred Kärcher SE & Co. KG

Alfred-Kärcher-Str. 28 - 40

71364 Winnenden (Germany)

Tél. : +49 7195 14-0

Télécopie : +49 7195 14-2212



H. Jenner

Chairman of the Board of Management



S. Reiser

Manager Regulatory Affairs & Certification

Winnenden, le 01/09/2024

Les signataires agissent sous ordre et avec le pouvoir de la direction.

Alfred Kärcher SE & Co. KG

Alfred-Kärcher-Str. 28 - 40

71364 Winnenden (Germany)

Tél. : +49 7195 14-0

Télécopie : +49 7195 14-2212

### Caractéristiques techniques

#### Raccordement électrique

Tension	V	220-240
Phase	~	1
Fréquence	Hz	50-60
Puissance absorbée	A	6
Type de protection		IPX5
Classe de protection		II

Fusible principal (lent)	A	10
--------------------------	---	----

#### Raccord d'alimentation en eau

Pression d'alimentation (max.)	MPa	1,2
Température d'alimentation (max.)	°C	40
Débit d'alimentation (min.)	l/min	7

#### Caractéristiques de puissance de l'appareil

Pression de service	MPa	7,4
Pression max. admissible	MPa	11
Débit, eau	l/min	5,2
Débit maximal	l/min	6,0
Débit, détergent	l/min	0,3
Force de recul du pistolet haute pression	N	11

#### Dimensions et poids

Poids opérationnel typique	kg	4,1
Longueur	mm	380
Largeur	mm	197
Hauteur	mm	248

#### Valeurs déterminées selon EN 60335-2-79

Valeur de vibrations main-bras	m/s <sup>2</sup>	2,2
Incertitude K	m/s <sup>2</sup>	0,7
Niveau de pression acoustique	dB(A)	75
$L_{pA}$		
Incertitude $K_{pA}$	dB(A)	3
Niveau de puissance acoustique	dB(A)	90
$L_{WA}$ + incertitude $K_{WA}$		

Sous réserve de modifications techniques.

## Indice



App KÄRCHER Home & Garden .....	20
Avvertenze generali .....	20
Dispositivi di sicurezza .....	20
Simboli riportati sull'apparecchio .....	20
Tutela dell'ambiente .....	20
Impiego conforme alle disposizioni .....	20
Accessori e ricambi .....	20
Volume di fornitura .....	21
Descrizione dell'apparecchio .....	21
Montaggio .....	21
Messa in funzione .....	21
Funzionamento .....	22
Trasporto .....	22
Stoccaggio .....	22
Cura e manutenzione .....	23
Guida alla risoluzione dei guasti .....	23
Garanzia .....	24
Dichiarazione di conformità UE .....	24
Dati tecnici .....	24

## App KÄRCHER Home & Garden

L'app KÄRCHER Home & Garden può essere utilizzata per controllare i prodotti Kärcher intelligenti e accedere ai contenuti di supporto:

- Informazioni sul prodotto e istruzioni per l'uso
- Regolazione individuale degli apparecchi
- Statistiche d'uso
- Consigli e suggerimenti
- Shop online e molto altro ancora

Scansionare il codice con uno smartphone per accedere all'app Kärcher Home & Garden e a ulteriori informazioni.

	1.600-941.0
	1.600-942.0

## Avvertenze generali



Prima di utilizzare l'apparecchio per la prima volta, leggere le presenti istruzioni per l'uso originali e le allegate avvertenze di sicurezza. Agire secondo quanto indicato nelle istruzioni.

conservare entrambi i libretti per un uso futuro o per un successivo proprietario.

## Dispositivi di sicurezza

### ⚠ AVVERTIMENTO

**Pericolo di lesioni!**

*Lesioni gravi dovute a dispositivi di sicurezza mancanti, modificati o inefficaci.*

*Non bypassare o rimuovere i dispositivi di sicurezza e non renderli inefficaci. I dispositivi di sicurezza sono pensati per proteggere l'utilizzatore.*

## Interruttore dell'apparecchio

L'interruttore dell'apparecchio impedisce l'azionamento accidentale dell'apparecchio.

## Bloccaggio pistola AP

Il dispositivo di blocco inibisce la leva della pistola AP ed impedisce l'azionamento accidentale dell'apparecchio.

## Funzione di stop automatico

Se si allenta la leva della pistola AP, il pressostato spegne la pompa, il getto ad alta pressione si ferma. Se si tira la leva, si riattiva la pompa.

## Simboli riportati sull'apparecchio



Il getto ad alta pressione non va mai puntato su persone, animali, equipaggiamenti elettrici attivi o sull'apparecchio stesso. Proteggere l'apparecchio dal gelo.



L'apparecchio non deve essere collegato direttamente alla rete dell'acqua potabile.

## Tutela dell'ambiente



I materiali di imballaggio sono riciclabili. Smaltire gli imballaggi nel rispetto dell'ambiente.



Gli apparecchi elettrici ed elettronici contengono materiali riciclabili preziosi e, spesso, componenti come batterie, accumulatori oppure olio che, se usati o smaltiti non correttamente, possono costituire un potenziale pericolo per la salute umana e per l'ambiente. Questi componenti sono tuttavia necessari per un corretto funzionamento dell'apparecchio. Gli apparecchi contrassegnati con questo simbolo non devono essere smaltiti con i rifiuti domestici.



I lavori di pulizia durante i quali si produce acqua di scarico contenente olio, per es. il lavaggio di motori o di sottoscocche, vanno effettuati esclusivamente in luoghi di lavaggio provvisti di separatori d'olio.



Gli interventi con detergenti possono essere eseguiti solo su superfici di lavoro impermeabili con collegamento alla canalizzazione dell'acqua sporca. Non fare infiltrare il detergente nelle acque di scarico nel terreno.

## Avvertenze sulle sostanze componenti (REACH)

Per informazioni aggiornate sulle sostanze componenti si veda: [www.kaercher.de/REACH](http://www.kaercher.de/REACH)

## Impiego conforme alle disposizioni

Questa idropulitrice è destinata esclusivamente all'uso domestico.

L'idropulitrice è progettata per la pulizia con getto d'acqua ad alta pressione di macchine, veicoli, edifici, attrezzi, facciate, terrazzi, attrezzi da giardinaggio ecc.

## Accessori e ricambi

Utilizzando solamente accessori e ricambi originali, si garantisce un funzionamento sicuro e privo di disturbi dell'apparecchio.

Si possono trovare informazioni riguardo ad accessori e ricambi su [www.kaercher.com](http://www.kaercher.com).

## Volume di fornitura

Il volume di fornitura dell'apparecchio è riportato sulla confezione. Disimballare la confezione e controllare che il contenuto sia completo. In caso di accessori mancanti o danni dovuti al trasporto si prega di contattare il rivenditore.

## Descrizione dell'apparecchio

Per le figure vedi pagina dei grafici  
**Figura A**

- ① Alloggiamento per cavo di collegamento alla rete
- ② Alloggiamento della pistola ad alta pressione
- ③ Cavo di collegamento alla rete con spina
- ④ Lancia Vario Power per le operazioni di pulizia più comuni  
È possibile aumentare in modo continuo la pressione di lavoro da SOFT a HARD. Per regolare la pressione di lavoro, rilasciare la leva della pistola a spruzzo e girare la lancia nella posizione desiderata. Quando la lancia è avvitata fino all'arresto in direzione SOFT, è possibile aggiungere il detergente.
- ⑤ Pistola AP
- ⑥ Morsetto per scollegare il tubo flessibile per alta pressione dalla pistola AP
- ⑦ Leva della pistola AP
- ⑧ Bloccaggio pistola AP
- ⑨ Tubo flessibile per alta pressione
- ⑩ Alloggiamento per lance
- ⑪ Maniglia per trasporto
- ⑫ Interruttore dell'apparecchio "0/OFF" / "I/ON"
- ⑬ Targhetta
- ⑭ Attacco rapido per il collegamento ad alta pressione
- ⑮ Viti
- ⑯ \*Tubo flessibile per giardino (rinforzato in tessuto, diametro almeno 1/2 pollici (13 mm), lunghezza almeno 7,5 m, con attacco rapido disponibile in commercio)
- ⑰ Giunto per il collegamento idrico
- ⑱ Setaccio
- ⑲ Collegamento idrico
- ⑳ Tubo flessibile di aspirazione del detergente
- ㉑ Filtro del detergente

\* richiesto in aggiunta

## Montaggio

Per le figure vedi pagina dei grafici.

Prima della messa in funzione, montare nell'apparecchio le parti singole fornite.

Preparare le viti in dotazione e il cacciavite adatto.

## Montaggio dell'alloggiamento per pistola ad alta pressione

1. Fissare l'alloggiamento della pistola ad alta pressione all'apparecchio con le due viti.

**Figura B**

## Montaggio del giunto per il collegamento idrico

1. Avvitare il giunto per il collegamento idrico al collegamento idrico dell'apparecchio.

**Figura C**

## Messa in funzione

1. Posizionare l'apparecchio su una superficie piana e orizzontale.

### ATTENZIONE

**Pericolo di danneggiamento durante il funzionamento con tubo flessibile per alta pressione avvolto!**

*Danneggiamento del tubo flessibile per alta pressione. Svolgere completamente il tubo flessibile per alta pressione e stenderlo senza nodi, asole o torsioni prima di mettere in funzione l'apparecchio.*

2. Svolgere completamente il tubo flessibile per alta pressione e sciogliere eventuali nodi, asole e torsioni.
3. Collegare il tubo flessibile per alta pressione sull'apparecchio.
  - a Sollevare il morsetto sul giunto.
  - b Inserire il tubo flessibile per alta pressione nel giunto.
  - c Premere il morsetto sul giunto.
4. Collegare il tubo flessibile per alta pressione con la pistola AP.
  - a Comprimerne il morsetto.
  - b Estrarre il morsetto.
  - c Inserire il tubo flessibile per alta pressione.
  - d Introdurre il morsetto fino al suo aggancio.

**Figura D**

5. Accertarsi che i collegamenti siano sicuri tirando il tubo flessibile per alta pressione.
6. Inserire la spina di rete in una presa.

## Alimentazione dell'acqua

Per i valori di collegamento vedi *Dati tecnici* o targhetta. Rispettare le disposizioni fornite dalla società per l'approvvigionamento idrico.

### ATTENZIONE

**Pericolo di danneggiamento!**

*Danni all'apparecchio e agli accessori se l'acqua è contaminata o se si utilizza acqua salata.*

*Utilizzare solo acqua pulita e non acqua salata.*

**Nota**

*Kärcher raccomanda l'uso di un filtro dell'acqua Kärcher opzionale.*

## Collegamento alla rete idrica

### ATTENZIONE

**Pericolo di danneggiamento!**

*Danni alla pompa in caso di utilizzo di un giunto per tubo flessibile con Aquastop al collegamento idrico dell'apparecchio*

*Non utilizzare un giunto per tubo flessibile con Aquastop sul collegamento idrico dell'apparecchio.*

*Utilizzare un giunto per tubo flessibile con Aquastop solo sul rubinetto dell'acqua.*

1. Inserire il tubo flessibile per giardino sull'attacco per il collegamento idrico.  
**Figura F**
2. Collegare il tubo flessibile per giardino all'alimentazione idrica.
3. Aprire completamente il rubinetto dell'acqua.

## Funzionamento

### ATTENZIONE

**Pericolo di danneggiamento in caso di funzionamento a secco della pompa!**

*Danni alla pompa*

*Spegnere l'apparecchio se non aumenta la pressione entro 2 minuti.*

*Poi proseguire secondo le istruzioni del capitolo Guida alla risoluzione dei guasti.*

### ATTENZIONE

**Pericolo di danneggiamento in caso di orientamento errato dell'apparecchio!**

*Danni alla pompa*

*Posizionare l'apparecchio su una superficie piana e orizzontale e farlo funzionare solo in posizione orizzontale.*

### Funzionamento ad alta pressione

### ATTENZIONE

**Danneggiamento di superfici verniciate o delicate**

*Dirigere il flusso a distanza troppo ravvicinata o scegliere una lancia non adeguata può danneggiare le superfici.*

*Durante la pulizia tenere il getto ad almeno 30 cm di distanza dalle superfici verniciate.*

*Non usare l'ugello mangia sporco per pulire pneumatici di auto, vernici o superfici sensibili.*

1. Inserire una lancia sulla pistola AP e fissarla con una rotazione di 90°.

#### Figura G

2. Accendere l'apparecchio ("I/ON").
3. Sbloccare la leva della pistola AP.
4. Premere la leva della pistola AP.  
L'apparecchio si accende.

### Utilizzo con detersivi

### ⚠ PERICOLO

**Rischio di lesioni a causa del detersivo**

*L'utilizzo non corretto di detersivi può causare gravi danni alla salute.*

*Per l'impiego dei detersivi osservare la scheda tecnica di sicurezza del relativo produttore.*

*Indossare l'equipaggiamento di protezione individuale prescritto.*

#### Nota

*I detersivi KÄRCHER garantiscono un lavoro senza inconvenienti. Chiedete consiglio ai nostri esperti oppure ordinate il nostro catalogo o le schede informative specifiche per i detersivi.*

#### Nota

*Il detersivo può essere aggiunto solo con funzionamento a bassa pressione.*

1. Estrarre il tubo flessibile di aspirazione del detersivo dall'alloggiamento fino alla lunghezza desiderata.

#### Figura H

2. Appendere il tubo flessibile di aspirazione per detersivo in un serbatoio con una soluzione detersiva.
3. Utilizzare la lancia Vario Power.

4. Ruotare la lancia in posizione "SOFT" fino alla battuta.

*Durante il funzionamento, al getto d'acqua viene aggiunta la soluzione detersiva.*

### Metodo di pulizia consigliato

1. Spruzzare misuratamente il detersivo sulla superficie asciutta e lasciare agire (non far asciugare).
2. Sciacquare lo sporco sciolto con il getto ad alta pressione.

### Dopo il funzionamento con il detersivo

1. Sciacquare l'apparecchio per circa 30 secondi con acqua pulita.

### Interruzione del funzionamento

1. Rilasciare la leva della pistola AP.  
Quando si rilascia la leva, l'apparecchio si spegne. Il sistema rimane comunque in pressione.
2. Bloccare la leva della pistola AP.  
**Figura I**
3. Durante pause di lavoro superiori a 5 min spegnere l'apparecchio "0/OFF".

### Termine del funzionamento

### ⚠ PRUDENZA

**Rischio di lesioni a causa della fuoriuscita di acqua ad alta pressione!**

*Lesioni*

*Scollegare il tubo flessibile per alta pressione dalla pistola AP o dall'apparecchio solo quando la pressione è scaricata dal sistema.*

1. Rilasciare la leva della pistola AP.
2. Chiudere il rubinetto dell'acqua.
3. Premere la leva della pistola AP per 30 secondi.  
La pressione ancora presente nel sistema viene scaricata.
4. Rilasciare la leva della pistola AP.
5. Bloccare la leva della pistola AP.
6. Spegnere l'apparecchio "0/OFF".
7. Scollegare l'apparecchio dall'alimentazione idrica.
8. Togliere la spina di rete dalla presa.

## Trasporto

### ⚠ PRUDENZA

**Rischio di lesioni e pericolo di danneggiamento dovuti al peso dell'apparecchio!**

*Lesioni e danneggiamenti.*

*Nel trasporto e nello stoccaggio, osservare il peso dell'apparecchio.*

### Spostamenti a mano

1. Sollevare l'apparecchio dalla maniglia di trasporto e sportarlo.

### Trasporto dell'apparecchio in veicoli

1. Fissare l'apparecchio per impedirne lo scivolamento e il ribaltamento.

## Stoccaggio

### ⚠ PRUDENZA

**Rischio di lesioni e pericolo di danneggiamento dovuti al peso dell'apparecchio!**

*Lesioni e danneggiamenti.*

*Nel trasporto e nello stoccaggio, osservare il peso dell'apparecchio.*

## Conservazione dell'apparecchio

1. Avvolgere il cavo di collegamento alla rete in corrispondenza dell'apposito alloggiamento.
2. Depositare l'apparecchio su una superficie piana.
3. Scollegare il tubo flessibile per alta pressione dalla pistola AP.
4. Scollegare la lancia dalla pistola AP.
5. Riporre gli accessori sull'apparecchio:
  - a. Inserire la lancia nell'apposito alloggiamento.
  - b. Spingere la pistola AP nell'apposito alloggiamento.

### Figura J

6. Scollegare il tubo flessibile per alta pressione dall'apparecchio.

In previsione di uno stoccaggio di lunga durata, occorre osservare altre indicazioni, vedi capitolo *Cura e manutenzione*.

## Antigelo

### ATTENZIONE

#### Pericolo di danneggiamento!

*Danni all'apparecchio e agli accessori dovuti al congelamento dell'acqua.*

*Svuotare l'apparecchio e gli accessori completamente dopo l'uso.*

*Proteggere l'apparecchio e gli accessori da temperature inferiori o uguali a 0 °C (32 °F).*

1. Scollegare l'apparecchio dall'alimentazione idrica.
2. Scollegare il tubo flessibile per alta pressione dall'apparecchio.
3. Accendere l'apparecchio ("I/ON").
4. Attendere fino a 1 minuto fino a quando non esce più acqua dall'attacco alta pressione.
5. Spegnerne l'apparecchio ("0/OFF").
6. Conservare l'apparecchio e tutti gli accessori in un ambiente protetto dal gelo.

## Cura e manutenzione

### ⚠ PERICOLO

#### Pericolo di scossa elettrica

*Pericolo di lesioni in caso di contatto con parti sotto tensione*

*Spegnerne l'apparecchio.*

*Staccare la spina.*

L'apparecchio non richiede manutenzione, quindi non è necessario eseguire lavori di manutenzione periodici.

## Pulizia del filtro nel collegamento idrico

### ATTENZIONE

#### Pericolo di danneggiamento!

*Danneggiamento del filtro a causa di una pulizia impropria.*

*Pulire il filtro solo sotto l'acqua corrente contro la direzione del flusso.*

*Non utilizzare oggetti appuntiti o duri come ad es. aghi o spazzole metalliche.*

### ATTENZIONE

#### Pericolo di danneggiamento!

*Danneggiamento dell'apparecchio e degli accessori in caso di funzionamento senza filtro o con un filtro danneggiato.*

*Verificare la presenza di danni al filtro prima di impiegarlo nel collegamento idrico. Sostituire immediatamente un filtro danneggiato.*

*Non utilizzare l'apparecchio senza filtro.*

Pulire il filtro nel collegamento idrico in caso di necessità.

1. Svitare il giunto sul collegamento idrico.
2. Togliere il filtro.

### Figura K

3. Pulire il filtro sotto acqua corrente.
4. Inserire il filtro nel collegamento idrico.

## Pulizia del filtro del detergente

Prima di uno stoccaggio di lunga durata, pulire il filtro detergente.

1. Rimuovere il filtro detergente dal tubo di aspirazione del detergente.

2. Pulire il filtro detergente sotto acqua corrente.

### Figura L

## Guida alla risoluzione dei guasti

I guasti hanno spesso cause semplici che possono essere risolte con l'ausilio della panoramica seguente. In caso di dubbi o di guasti qui non menzionati si consiglia di rivolgersi al servizio assistenza autorizzato.

### ⚠ PERICOLO

#### Pericolo di morte!

*Lesioni mortali dovute a scosse elettriche quando si toccano parti sotto tensione.*

*Non toccare le parti sotto tensione.*

*Spegnerne l'apparecchio.*

*Staccare la spina dalla presa.*

#### L'apparecchio non funziona

1. Premere la leva della pistola AP.

L'apparecchio si accende.

2. Controllare se la tensione dichiarata sulla targhetta coincide con la tensione della sorgente di corrente.

3. Verificare la presenza di eventuali danni sul cavo di collegamento alla rete.

#### L'apparecchio non raggiunge pressione

Die Wasserzufuhr ist zu gering.

1. Aprire completamente il rubinetto dell'acqua.

2. Verificare che l'alimentazione dell'acqua abbia una portata sufficiente.

Das Sieb im Wasseranschluss ist verschmutzt.

1. Pulire il filtro nel collegamento idrico, vedere *Pulizia del filtro nel collegamento idrico*.

Im Gerät ist Luft.

1. Far sfiatare l'apparecchio:

- a. Far funzionare l'apparecchio per un massimo di 2 minuti senza collegare la lancia.
- b. Premere la leva della pistola AP e attendere fino a che l'acqua non fuoriesce dalla pistola AP senza bolle.
- c. Collegare la lancia.

#### Forti variazioni di pressione

1. Pulire l'ugello per alta pressione:

- a. Eliminare con un ago lo sporco nei fori degli ugelli.
- b. Risciacquare l'ugello ad alta pressione con acqua dal davanti.

2. Controllare la portata dell'acqua.

#### L'apparecchio perde

1. Alcune cause tecniche fanno sì che ci sia una lieve permeabilità dell'apparecchio. In caso di permeabilità elevata rivolgersi al servizio clienti autorizzato.

#### Il detergente non viene aspirato

1. Utilizzare la lancia Vario Power e ruotarla in direzione "SOFT" fino all'aggancio.
2. Pulizia del filtro del detergente, vedere *Pulizia del filtro del detergente*.

3. Controllare se il tubo flessibile di aspirazione per detergente presenta dei punti di piegatura.

## Garanzia

In ogni Paese, valgono le condizioni di garanzia rilasciate dalla nostra società di vendita competente. Entro il termine di garanzia eliminiamo gratuitamente eventuali guasti all'apparecchio, se causati da difetto del materiale o di produzione. Nei casi previsti dalla garanzia si prega di rivolgersi al proprio rivenditore, oppure al più vicino centro di assistenza autorizzato, esibendo lo scontrino di acquisto.

(Indirizzo vedi retro)

Potete trovare ulteriori informazioni sulla garanzia (se disponibili) nell'area di assistenza del sito web Kärcher locale alla voce "Download".

## Dichiarazione di conformità UE

Con la presente dichiariamo che il prodotto sotto indicato è conforme alle disposizioni pertinenti delle direttive e dei regolamenti elencati. In caso di modifiche apportate al prodotto senza il nostro consenso, la presente dichiarazione perde ogni validità.

Prodotto: Idropulitrice

Tipo: 1.60x-xxx.0

### Direttive e regolamenti

2000/14/CE

2006/42/CE (+2009/127/EG)

2011/65/UE

2014/30/UE

### Norme armonizzate applicate

EN 60335-1

EN 60335-2-79

EN IEC 63000: 2018

EN 55014-1: 2017 + A1: 2020

EN 55014-2: 1997 + A1: 2001 + A2: 2008

EN 61000-3-2: 2014

EN 61000-3-3: 2013

EN 62233: 2008

### Procedura di valutazione della conformità applicata

2000/14/CE: Allegato V

### Livello di potenza acustica dB(A)

K 2 (Premium) Horizontal, K 3 Horizontal

Misurato: 87

Garantito: 90

### Nome e indirizzo

Responsabile della documentazione:

S. Reiser

Alfred Kärcher SE & Co. KG

Alfred-Kärcher-Str. 28 - 40

71364 Winnenden (Germania)

Tel.: +49 7195 14-0

Fax: +49 7195 14-2212

H. Jenner

Chairman of the Board of Management

S. Reiser

Manager Regulatory Affairs & Certification

Winnenden, 01/09/2024

I firmatari agiscono per incarico e con delega della direzione.

Alfred Kärcher SE & Co. KG

Alfred-Kärcher-Str. 28 - 40

71364 Winnenden (Germany)

Tel.: +49 7195 14-0

Fax: +49 7195 14-2212

## Dati tecnici

### Collegamento elettrico

Tensione	V	220-240
Fase	~	1
Frequenza	Hz	50-60
Corrente assorbita	A	6
Grado di protezione		IPX5
Classe di protezione		II
Protezione di rete (lento)	A	10

### Collegamento idrico

Pressione in entrata (max.)	MPa	1,2
Temperatura in entrata (max.)	°C	40
Portata (min.)	l/min	7

### Dati sulle prestazioni dell'apparecchio

Pressione d'esercizio	MPa	7,4
Pressione max. consentita	MPa	11
Portata, acqua	l/min	5,2
Portata massima	l/min	6,0
Portata, detergente	l/min	0,3
Forza repulsiva della pistola AP	N	11

### Dimensioni e pesi

Tipico peso d'esercizio	kg	4,1
Lunghezza	mm	380
Larghezza	mm	197
Altezza	mm	248

### Valori rilevati secondo EN 60335-2-79

Valore di vibrazione mano-braccio	m/s <sup>2</sup>	2,2
Incertezza K	m/s <sup>2</sup>	0,7
Livello di pressione acustica L <sub>pA</sub>	dB(A)	75
Incertezza K <sub>pA</sub>	dB(A)	3
Livello di potenza acustica L <sub>WA</sub> + incertezza K <sub>WA</sub>	dB(A)	90

Con riserva di modifiche tecniche.



## Índice de contenidos



Aplicación KÄRCHER Home & Garden .....	25
Avisos generales .....	25
Dispositivos de seguridad .....	25
Símbolos en el equipo .....	25
Protección del medioambiente .....	25
Uso previsto .....	25
Accesorios y repuestos .....	25
Volumen de suministro .....	26
Descripción del equipo .....	26
Montaje .....	26
Puesta en funcionamiento .....	26
Servicio .....	27
Transporte .....	27
Almacenamiento .....	27
Conservación y mantenimiento .....	28
Ayuda en caso de fallos .....	28
Garantía .....	29
Declaración de conformidad UE .....	29
Datos técnicos .....	29

## Aplicación KÄRCHER Home & Garden

La aplicación KÄRCHER Home & Garden permite controlar los productos inteligentes de Kärcher y acceder a contenidos de ayuda:

- Información sobre el producto y manual de instrucciones
- Ajustes individuales del equipo
- Estadísticas de uso
- Consejos y trucos
- Tienda en línea y mucho más

Escanee el código con un smartphone para acceder a la aplicación Kärcher Home & Garden y obtener más información.

	1.600-941.0
	1.600-942.0

## Avisos generales



Antes de poner en marcha por primera vez el equipo, lea este manual de instrucciones y las instrucciones de seguridad adjuntas. Actúe conforme a estos documentos. Conserve estos dos manuales para su uso posterior o para propietarios ulteriores.

## Dispositivos de seguridad

### ⚠ ADVERTENCIA

#### Peligro de lesiones

Lesiones graves debidas a la ausencia de equipos de seguridad, a su modificación o a su ineficacia.

No anule ni retire los dispositivos de seguridad y no los deje sin efecto. Los dispositivos de seguridad velan por su seguridad.

## Interruptor del equipo

El interruptor del equipo impide el funcionamiento involuntario del equipo.

## Cierre de la pistola de alta presión

El cierre bloquea la palanca de la pistola de alta presión y evita el arranque involuntario del equipo.

## Función de parada automática

Cuando se suelta la palanca de la pistola de alta presión, el interruptor de presión desconecta la bomba y se para el chorro de alta presión. Al presionar la palanca, vuelve a conectarse la bomba.

## Símbolos en el equipo



No dirigir el chorro de alta presión hacia personas, animales o equipamiento eléctrico activo ni apuntar con él al propio equipo. Proteger el equipo de las heladas.



El equipo no debe conectarse directamente a la red pública de agua potable.

## Protección del medioambiente



Los materiales de embalaje son reciclables. Eliminar los embalajes de forma respetuosa con el medio ambiente.



Los equipos eléctricos y electrónicos contienen materiales reciclables y, a menudo, componentes, como baterías, acumuladores o aceite, que suponen un peligro potencial para la salud de las personas o el medio ambiente en caso de manipularse o eliminarse de forma inadecuada. Sin embargo, dichos componentes son necesarios para un funcionamiento adecuado del equipo. Los equipos identificados con este símbolo no pueden eliminarse con la basura doméstica.



Los trabajos de limpieza que generan agua sucia con un alto contenido en aceite, p. ej., los lavados de motores o la limpieza de bajos, deben realizarse únicamente en estaciones de lavado con un separador de aceite.



Los trabajos con detergentes deben realizarse únicamente sobre superficies de trabajo a prueba de filtraciones y conectadas a la canalización de agua sucia. No permitir que los detergentes penetren en masas de agua o en la tierra.

### Avisos sobre sustancias contenidas (REACH)

Encontrará información actualizada sobre las sustancias contenidas en: [www.kaercher.de/REACH](http://www.kaercher.de/REACH)

## Uso previsto

Utilice la limpiadora de alta presión únicamente en el ámbito doméstico.

La limpiadora de alta presión está diseñada para la limpieza de máquinas, vehículos, edificios, herramientas, fachadas, terrazas, equipos para el jardín, etc. con un chorro de agua de alta presión.

## Accesorios y repuestos

Utilice únicamente accesorios y repuestos originales, estos garantizan un servicio seguro y fiable del equipo. Encontrará información sobre los accesorios y repuestos en [www.kaercher.com](http://www.kaercher.com).

## Volumen de suministro

El volumen de suministro del equipo se muestra en el embalaje. Compruebe la integridad del volumen de suministro durante el desembalaje. Póngase en contacto con su distribuidor si faltan accesorios o en caso de daños de transporte.

## Descripción del equipo

Véanse las figuras en la página de gráficos  
**Figura A**

- ① Almacenaje para el cable de conexión de red
- ② Almacenaje para la pistola de alta presión
- ③ Cable de conexión de red con conector de red
- ④ Tubo pulverizador Vario Power para tareas de limpieza habituales  
La presión de trabajo aumenta de forma continua de «SOFT» a «HARD». Para reajustar la presión de trabajo, soltar la palanca de la pistola pulverizadora y girar el tubo pulverizador hacia la posición deseada. Se puede dosificar el detergente girando el tubo pulverizador hasta el tope en dirección «SOFT».
- ⑤ Pistola de alta presión
- ⑥ Abrazadera para separar la manguera de alta presión de la pistola de alta presión
- ⑦ Palanca de pistola de alta presión
- ⑧ Cierre de la pistola de alta presión
- ⑨ Manguera de alta presión
- ⑩ Almacenaje para los tubos pulverizadores
- ⑪ Asa de transporte
- ⑫ Interruptor del equipo «0/OFF»/«I/ON»
- ⑬ Placa de características
- ⑭ Acoplamiento de acción rápida para la conexión de alta presión
- ⑮ Tornillos
- ⑯ \*Manguera de riego (reforzada con tela, diámetro de al menos 1/2 pulgadas (13 mm), longitud de al menos 7,5 m, con acoplamiento de acción rápida convencional)
- ⑰ Acoplamiento de la conexión de agua
- ⑱ Tamiz
- ⑲ Conexión de agua
- ⑳ Manguera de aspiración de detergente
- ㉑ Filtro de detergente

\* se necesita de manera adicional

## Montaje

Véanse las figuras en la página de gráficos.

Antes de la puesta en funcionamiento, montar en el equipo las piezas que se suministran sueltas. Preparar los tornillos suministrados y el atornillador adecuado.

## Montaje del almacenaje para la pistola de alta presión

1. Fijar el almacenaje para la pistola de alta presión al equipo con los dos tornillos.

**Figura B**

## Montaje del acoplamiento de la conexión de agua

1. Enrosque el acoplamiento de la conexión de agua en dicha conexión del equipo.

**Figura C**

## Puesta en funcionamiento

1. Colocar el equipo sobre una superficie plana y nivelada.

### **CUIDADO**

**Peligro de daños durante el servicio con la manguera de alta presión enrollada.**

*Daños en la manguera de alta presión.*

*Desenrollar por completo la manguera de alta presión y tenderla sin nudos, bucles ni torceduras antes de poner en funcionamiento el equipo.*

2. Desenrollar por completo la manguera de alta presión y deshacer los posibles nudos, bucles y torceduras.
3. Conectar la manguera de alta presión al equipo.
  - a Levantar la abrazadera del acoplamiento.
  - b Introducir la manguera de alta presión en el acoplamiento.
  - c Presionar hacia abajo la abrazadera en el acoplamiento.

**Figura D**

4. Conectar la manguera de alta presión a la pistola de alta presión.
  - a Apretar la abrazadera.
  - b Extraer la abrazadera.
  - c Insertar la manguera de alta presión.
  - d Presionar la abrazadera hasta encajarla.

**Figura E**

5. Comprobar que las conexiones son seguras tirando de la manguera de alta presión.
6. Conectar el conector de red a un enchufe.

## Alimentación de agua

Para los valores de conexión, véase *Datos técnicos* o la placa de características.

Respetar las instrucciones de la empresa de suministro de agua.

### **CUIDADO**

**Peligro de daños.**

*Daños en el equipo y los accesorios si el agua está contaminada o se utiliza agua salada.*

*Utilice solo agua limpia y no agua salada.*

**Nota**

*Kärcher recomienda el uso de un filtro de agua opcional de Kärcher.*

## Conexión al conducto de agua

### **CUIDADO**

**Peligro de daños.**

*Daños en la bomba al usar un acoplamiento de mangueras con Aquastop en la conexión de agua del equipo.*

*Nunca use un acoplamiento de mangueras con Aquastop en la conexión de agua del equipo.*

*Use solo un acoplamiento de mangueras con Aquastop en el grifo de agua.*

1. Insertar la manguera de riego en el acoplamiento de la conexión de agua.

#### Figura F

2. Conectar la manguera de riego al conducto de agua.
3. Abrir el grifo de agua por completo.

## Servicio

### CUIDADO

**Peligro de daños por marcha en vacío de la bomba.**

*Daños en la bomba*

*Desconectar el equipo si no acumula presión en 2 minutos.*

*Proceder conforme a las instrucciones incluidas en Ayuda en caso de fallos.*

### CUIDADO

**Peligro de daños en la bomba si el equipo se alinea incorrectamente.**

*Daños en la bomba*

*Colocar el equipo sobre una superficie plana y nivelada, y utilizarlo únicamente en posición horizontal.*

### Funcionamiento con alta presión

### CUIDADO

**Daños en superficies pintadas o delicadas**

*Las superficies resultan dañadas si no se mantiene la suficiente distancia con la boquilla de pulverizado o si se selecciona un tubo pulverizador inadecuado.*

*Mantenga una distancia con la boquilla de pulverizado de al menos 30 cm al limpiar superficies pintadas.*

*No utilice la boquilla turbo para limpiar llantas de vehículos, pinturas ni superficies delicadas, como la madera.*

1. Insertar un tubo pulverizador en la pistola de alta presión y fijarlo girándolo 90°.

#### Figura G

2. Conectar el equipo («I/ON»).
3. Desbloquear la palanca de la pistola de alta presión.
4. Presionar la palanca de la pistola de alta presión. El equipo se conecta.

### Funcionamiento con detergente

### ⚠ PELIGRO

**Riesgo de lesiones por detergentes**

*Problemas de salud graves por un uso inadecuado de detergentes.*

*Tenga en cuenta la hoja de datos de seguridad del fabricante del detergente.*

*Usar el equipo de protección personal especificado.*

#### Nota

*Los detergentes de KÄRCHER garantizan un trabajo sin problemas. Solicitar el asesoramiento oportuno o pedir nuestro catálogo y nuestra hoja informativa sobre detergentes.*

#### Nota

*Los detergentes solo se pueden añadir al utilizar baja presión.*

1. Extraer la manguera de aspiración de detergente de la carcasa hasta alcanzar la longitud deseada.

#### Figura H

2. Colgar la manguera de aspiración de detergente en un recipiente con solución de detergente.
3. Usar el tubo pulverizador Vario Power.
4. Girar el tubo pulverizador en dirección «SOFT» hasta llegar al tope. Durante el funcionamiento, se añade la solución de detergente al chorro de agua.

### Métodos de limpieza recomendados

1. Pulverizar poco detergente sobre la superficie seca y dejar que actúe (no secar).
2. Lavar la suciedad desprendida con el chorro de alta presión.

### Tras el funcionamiento con detergente

1. Enjuague el equipo con agua limpia durante unos 30 segundos.

### Interrupción del funcionamiento

1. Soltar la palanca de la pistola de alta presión. Al soltar la palanca, el equipo se desconecta. Se mantiene la alta presión en el sistema.
  2. Bloquear la palanca de la pistola de alta presión.
- Figura I**
3. Desconectar el equipo con «0/OFF» durante las pausas de trabajo de más de 5 minutos.

### Finalización del servicio

### ⚠ PRECAUCIÓN

**Peligro de lesiones por la salida descontrolada de agua a alta presión.**

*Lesiones*

*Desconectar la manguera de alta presión de la pistola de alta presión o del equipo únicamente cuando no haya nada de presión en el sistema.*

1. Soltar la palanca de la pistola de alta presión.
2. Cerrar el grifo de agua.
3. Presionar la palanca de la pistola de alta presión durante 30 segundos. Se elimina toda la presión que queda en el sistema.
4. Soltar la palanca de la pistola de alta presión.
5. Bloquear la palanca de la pistola de alta presión.
6. Desconectar el equipo con «0/OFF».
7. Desconectar el equipo de la alimentación de agua.
8. Desenchufar el conector de red del enchufe.

## Transporte

### ⚠ PRECAUCIÓN

**Peligro de daños y lesiones por el peso del equipo.**

*Peligro de lesiones y daños. Tener en cuenta el peso del equipo para su transporte y almacenamiento.*

### Transporte del equipo

1. Levante y transporte el equipo agarrándolo por el asa de transporte.

### Transporte del equipo en vehículo

1. Asegurar el equipo para evitar que se desplace o vuelque.

## Almacenamiento

### ⚠ PRECAUCIÓN

**Peligro de daños y lesiones por el peso del equipo.**

*Peligro de lesiones y daños. Tener en cuenta el peso del equipo para su transporte y almacenamiento.*

### Almacenaje del equipo

1. Enrollar el cable de conexión de red en el almacenaje para el cable de conexión de red.
2. Depositar el equipo sobre una superficie plana.
3. Desconectar la manguera de alta presión de la pistola de alta presión.
4. Desconectar el tubo pulverizador de la pistola de alta presión.

5. Almacenar los accesorios en el equipo:
  - a Encajar el tubo pulverizador en el almacenaje para los tubos pulverizadores.
  - b Desplazar la pistola de alta presión en su almacenaje.

#### Figura J

6. Desconectar la manguera de alta presión del equipo.

Tener en cuenta los avisos adicionales si se va a almacenar el equipo durante un período de tiempo prolongado; véase *Conservación y mantenimiento*.

### Protección anticongelante

#### CUIDADO

##### Peligro de daños.

*Daños en el equipo y los accesorios debidos a la congelación del agua.*

*Vacíe completamente el equipo y los accesorios después de cada uso.*

*Proteja el equipo y los accesorios de temperaturas inferiores o iguales a 0 °C (32 °F).*

1. Desconectar el equipo de la alimentación de agua.
2. Desmontar la manguera de alta presión del equipo.
3. Conectar el equipo («I/ON»).
4. Esperar 1 minuto como máximo hasta que ya no salga agua de la conexión de alta presión.
5. Desconectar el equipo (0/OFF).
6. Guarde el equipo y los accesorios en una sala protegida de heladas.

### Conservación y mantenimiento

#### ⚠ PELIGRO

##### Peligro de choques eléctricos

*Lesiones al tocar piezas que conducen corriente. Desconecte el equipo.*

*Desconecte el conector de red.*

El equipo no requiere mantenimiento, es decir, no es necesario llevar a cabo trabajos de mantenimiento de forma periódica.

### Limpieza del tamiz de la conexión de agua

#### CUIDADO

##### Peligro de daños.

*Daños en el tamiz debido a una limpieza inadecuada. Limpie el tamiz fino solo con agua corriente en sentido contrario a su caudal.*

*No utilice objetos afilados o duros, como p. ej., agujas o cepillos de alambre.*

#### CUIDADO

##### Peligro de daños.

*Daños en el aparato y los accesorios al funcionar sin tamiz o con un tamiz dañado.*

*Antes de colocarlo en la conexión de agua, compruebe si el tamiz presenta daños. Sustituya inmediatamente un tamiz dañado.*

*No utilice el equipo sin el tamiz.*

Limpia el tamiz de la conexión de agua en caso necesario.

1. Desenroscar el acoplamiento de la toma de agua.
2. Extraer el tamiz.

#### Figura K

3. Limpiar el tamiz con agua corriente.
4. Colocar el tamiz en la conexión de agua.

### Limpieza del filtro de detergente

Limpia el filtro de detergente si se va a almacenar durante un tiempo prolongado.

1. Extraer el filtro de detergente de la manguera de aspiración de detergente.
2. Limpiar el filtro de detergente con agua corriente.

#### Figura L

### Ayuda en caso de fallos

A menudo, las causas de los fallos son simples y pueden solucionarse con ayuda del siguiente resumen. En caso de duda o fallos no mencionados aquí, póngase en contacto con el servicio de posventa.

#### ⚠ PELIGRO

##### Peligro de muerte

*Lesiones mortales por descarga eléctrica al tocar piezas bajo tensión.*

*No toque ninguna pieza con tensión.*

*Desconecte el equipo.*

*Desenchufe el conector de red del tomacorriente.*

##### El equipo no funciona

1. Presionar la palanca de la pistola de alta presión. El equipo se conecta.
2. Comprobar si la tensión indicada en la placa de características coincide con la tensión de la fuente de corriente.
3. Comprobar si el cable de conexión de red presenta daños.

##### El equipo no genera presión

*Die Wasserzufuhr ist zu gering.*

1. Abrir el grifo de agua por completo.
2. Comprobar que la entrada de agua cuenta con el volumen transportado suficiente.

*Das Sieb im Wasseranschluss ist verschmutzt.*

1. Limpiar el tamiz de la conexión de agua, véase *Limpieza del tamiz de la conexión de agua*.

*Im Gerät ist Luft.*

1. Purgar el equipo:
  - a Conectar el equipo sin tubo pulverizador conectado durante un máximo de 2 minutos.
  - b Presionar la palanca de la pistola de alta presión y esperar hasta que el agua salga sin burbujas de la pistola de alta presión.
  - c Conectar el tubo pulverizador.

##### Fuertes variaciones de presión

1. Limpie la boquilla de alta presión:
  - a Elimine la suciedad del taladro de boquilla con ayuda de una aguja.
  - b Enjuague la boquilla de alta presión con agua desde la parte frontal.
2. Compruebe el volumen de entrada de agua.

##### Equipo no estanco

1. Desde un punto de vista técnico, el equipo puede presentar una pequeña falta de estanqueidad. En caso de que la falta de estanqueidad sea más grave, informe al servicio de posventa.

##### No se aspira el detergente

1. Usar el tubo pulverizador Vario Power y girarlo en dirección «SOFT» hasta llegar al tope.
2. Limpiar el filtro de detergente, véase *Limpieza del filtro de detergente*.
3. Comprobar si la manguera de aspiración de detergente presenta puntos de flexión.

## Garantía

En cada país se aplican las condiciones de garantía indicadas por nuestra compañía distribuidora autorizada. Subsanamos cualquier fallo en su equipo de forma gratuita dentro del plazo de garantía siempre que la causa se deba a un fallo de fabricación o material. En caso de garantía, póngase en contacto con su distribuidor o con el servicio de posventa autorizado más próximo presentando la factura de compra.

(Dirección en el reverso)

Encontrará más información sobre la garantía (si está disponible) en el área de servicio de su página web local de Kärcher en "Downloads".

## Declaración de conformidad UE

Por la presente declaramos que el producto mencionado a continuación cumple las disposiciones pertinentes de las directivas y reglamentos enumerados. Si se producen modificaciones no acordadas en el producto, esta conformidad pierde su validez.

Producto: Limpiadora de alta presión

Tipo: 1.60x-xxx.0

### Directivas y reglamentos

2000/14/CE

2006/42/CE (+2009/127/CE)

2011/65/UE

2014/30/UE

### Normas armonizadas aplicadas

EN 60335-1

EN 60335-2-79

EN IEC 63000: 2018

EN 55014-1: 2017 + A11: 2020

EN 55014-2: 1997 + A1: 2001 + A2: 2008

EN 61000-3-2: 2014

EN 61000-3-3: 2013

EN 62233: 2008

### Procedimiento de evaluación de la conformidad aplicado

2000/14/CE: Anexo V

### Intensidad acústica dB(A)

K 2 (Premium) Horizontal, K 3 Horizontal

Medida: 87

Garantizada: 90

### Nombre y dirección

Responsable de documentación:

S. Reiser

Alfred Kärcher SE & Co. KG

Alfred-Kärcher-Str. 28 - 40

71364 Winnenden (Germany)

Teléfono: +49 7195 14-0

Fax: +49 7195 14-2212



H. Jenner

Chairman of the Board of Management



S. Reiser

Manager Regulatory Affairs & Certification

Winnenden, 01/09/2024

Los abajo firmantes actúan en nombre y con la autorización de la junta directiva.

Alfred Kärcher SE & Co. KG

Alfred-Kärcher-Str. 28 - 40

71364 Winnenden (Germany)

Tel.: +49 7195 14-0

Fax: +49 7195 14-2212

## Datos técnicos

### Conexión eléctrica

Tensión	V	220-240
Fase	~	1
Frecuencia	Hz	50-60
Consumo de corriente	A	6
Tipo de protección		IPX5
Clase de protección		II
Fusible de red (lento)	A	10

### Conexión de agua

Presión de entrada (máx.)	MPa	1,2
Temperatura de entrada (máx.)	°C	40
Volumen de entrada (mín.)	l/min	7

### Datos de potencia del equipo

Presión de servicio	MPa	7,4
Presión máx. admisible	MPa	11
Volumen transportado, agua	l/min	5,2
Volumen transportado máximo	l/min	6,0
Volumen transportado, detergente	l/min	0,3
Fuerza de retroceso de la pistola de alta presión	N	11

### Peso y dimensiones

Peso de servicio típico	kg	4,1
Longitud	mm	380
Anchura	mm	197
Altura	mm	248

### Valores calculados conforme a EN 60335-2-79

Nivel de vibraciones mano-brazo	m/s <sup>2</sup>	2,2
Inseguridad K	m/s <sup>2</sup>	0,7
Nivel de presión acústica L <sub>pA</sub>	dB(A)	75
Inseguridad K <sub>pA</sub>	dB(A)	3
Intensidad acústica L <sub>WA</sub> + Inseguridad K <sub>WA</sub>	dB(A)	90

Nos reservamos el derecho a realizar modificaciones.



## Volume do fornecimento

O volume do fornecimento do aparelho está indicado na embalagem. Ao abrir a embalagem, confirme a integridade do conteúdo. Caso faltem acessórios ou em caso de danos de transporte informe o seu fornecedor.

## Descrição do aparelho

Figuras, ver página de gráficos

### Figura A

- ① Armazenamento para cabo de ligação à rede
- ② Armazenamento para pistola de alta pressão
- ③ Cabo de ligação à rede com ficha de rede
- ④ Lança Vario Power para as tarefas de limpeza mais comuns  
É possível aumentar a pressão de trabalho continuamente de SOFT até HARD. Para ajustar a pressão de trabalho, soltar a alavanca da pistola e rodar a lança para a posição desejada. Quando a lança estiver rodada até ao batente no sentido SOFT, pode ser adicionado produto de limpeza.
- ⑤ Pistola de alta pressão
- ⑥ Grampo para separar a mangueira de alta pressão da pistola de alta pressão
- ⑦ Gatilho da pistola de alta pressão
- ⑧ Bloqueio da pistola de alta pressão
- ⑨ Mangueira de alta pressão
- ⑩ Armazenamento para lanças
- ⑪ Pega de transporte
- ⑫ Interruptor do aparelho "0/OFF"/"I/ON"
- ⑬ Placa de características
- ⑭ Acoplamento rápido para a ligação de alta pressão
- ⑮ Parafusos
- ⑯ \* Mangueira de jardim (reforçada com tecido, diâmetro de pelo menos 1/2 polegada (13 mm), comprimento de pelo menos 7,5 m, com acoplamento rápido comum)
- ⑰ Acoplamento para a ligação de água
- ⑱ Filtro
- ⑲ Ligação de água
- ⑳ Mangueira de aspiração de produto de limpeza
- ㉑ Filtro do detergente

\* adicionalmente necessário

## Montagem

Figuras, ver página de gráficos.

Antes do arranque, montar as peças soltas no aparelho. Preparar os parafusos fornecidos e as chaves de parafusos correspondentes.

## Montar o armazenamento para a pistola de alta pressão

1. Fixar o armazenamento da pistola de alta pressão ao aparelho com os dois parafusos.  
**Figura B**

## Montar o acoplamento para a ligação de água

1. Aparafusar o acoplamento para a ligação de água na ligação de água do aparelho.  
**Figura C**

## Colocação em funcionamento

1. Colocar o aparelho numa superfície plana e horizontal.

## ADVERTÊNCIA

**Perigo de danos durante o funcionamento com a mangueira de alta pressão enrolada**

*Danos na mangueira de alta pressão*

*Desenrolar completamente a mangueira de alta pressão e estendê-la sem nós, laços ou torções antes de utilizar o aparelho.*

2. Desenrolar a mangueira de alta pressão e soltar quaisquer nós e torções.
3. Ligar a mangueira de alta pressão ao aparelho.
  - a Puxar o grampo no acoplamento para cima.
  - b Inserir a mangueira de alta pressão no acoplamento.
  - c Pressionar o grampo no acoplamento para baixo.
4. Ligar a mangueira de alta pressão à pistola de alta pressão.
  - a Apertar o grampo.
  - b Remover o grampo.
  - c Inserir a mangueira de alta pressão.
  - d Premir o grampo até encaixar.

### Figura D

5. Verificar a segurança das ligações, puxando a mangueira de alta pressão.
6. Ligar a ficha de rede a uma tomada.

## Alimentação de água

Para valores de ligação consulte *Dados técnicos* a placa de características.

Respeitar as diretrizes da empresa fornecedora da água.

## ADVERTÊNCIA

**Perigo de danos!**

*Danos no aparelho e nos acessórios devido a água contaminada ou uso de água salgada.*

*Utilizar apenas água limpa e não água salgada.*

**Aviso**

*A Kärcher recomenda a utilização de um filtro de água da Kärcher opcional.*

## Ligação à conduta de água

## ADVERTÊNCIA

**Perigo de danos!**

*Danos na bomba ao utilizar um acoplamento de mangueira com Aquastop na ligação de água do aparelho. Não utilizar um acoplamento de mangueira com Aquastop na ligação de água do aparelho.*

*Utilizar apenas um acoplamento de mangueira com Aquastop na torneira de água.*

1. Inserir a mangueira de jardim no acoplamento para a ligação de água.

### Figura F

2. Ligar a mangueira de jardim à tubagem de água.

3. Abrir completamente a torneira de água.

## Operação

### ADVERTÊNCIA

**Perigo de danos em caso de funcionamento a seco da bomba!**

*Danos na bomba*

*Desligar o aparelho, se este não ganhar pressão dentro de 2 minutos.*

*Proceder de acordo com as instruções em Ajuda em caso de avarias.*

### ADVERTÊNCIA

**Perigo de danos em caso de alinhamento incorreto do aparelho!**

*Danos na bomba*

*Colocar o aparelho sobre uma superfície plana e nivelada e utilizá-lo apenas na posição horizontal.*

## Operação com alta pressão

### ADVERTÊNCIA

**Danos em superfícies lacadas ou sensíveis**

*Uma distância de jacto demasiado curta ou a selecção de uma lança inadequada danificam as superfícies.*

*Na limpeza de superfícies lacadas, mantenha uma distância de jacto de 30 cm, no mínimo.*

*Não limpe pneus de automóveis, laca ou superfícies sensíveis, como madeira, com a fresa de sujidade.*

1. Inserir uma lança na pistola de alta pressão e fixar rodando 90°.

#### Figura G

2. Ligar o aparelho ("I/ON").
3. Destruar a alavanca da pistola de alta pressão.
4. Pressionar a alavanca da pistola de alta pressão. O aparelho é ligado.

## Operação com produto de limpeza

### ⚠ PERIGO

**Risco de ferimentos devido ao produto de limpeza**

*Efeitos graves para a saúde devido à utilização inadequada dos produtos de limpeza.*

*Observar a ficha técnica de segurança do fabricante do detergente.*

*Utilize o equipamento de protecção individual especificado.*

#### Aviso

*Os produtos de limpeza KÄRCHER garantem um trabalho sem problemas. Procurar aconselhamento ou solicitar o nosso catálogo e os nossos folhetos informativos sobre produtos de limpeza.*

#### Aviso

*Os produtos de limpeza apenas podem ser adicionados com baixa pressão.*

1. Puxar o comprimento pretendido da mangueira de aspiração do respetivo compartimento.

#### Figura H

2. Pendurar a mangueira de aspiração para produto de limpeza num recipiente com solução de limpeza.
3. Utilizar a lança Vario Power.
4. Rodar a lança para a posição "SOFT" até ao batente.

*Durante a operação, a solução de limpeza é misturada ao jacto de água.*

## Método de limpeza recomendado

1. Pulverizar uma pequena quantidade de produto de limpeza na superfície seca e deixar actuar (não secar).

2. A sujidade libertada pode ser removida com o jacto de alta pressão.

## Após operação com produto de limpeza

1. Enxaguar o aparelho durante aprox. 30 segundos com água limpa.

## Interromper a operação

1. Soltar a alavanca da pistola de alta pressão. Quando a alavanca é solta, o aparelho desliga-se. A alta pressão no sistema é mantida.
2. Bloquear a alavanca da pistola de alta pressão.

#### Figura I

3. No caso de pausas de trabalho superiores a 5 minutos, desligar o aparelho "0/OFF".

## Terminar a operação

### ⚠ CUIDADO

**Perigo de ferimentos devido à saída de água sob alta pressão!**

*Lesões*

*Separe a mangueira de alta pressão da pistola de alta pressão ou do aparelho apenas quando não existir qualquer pressão no sistema.*

1. Soltar a alavanca da pistola de alta pressão.
2. Fechar a torneira de água.
3. Pressionar a alavanca da pistola de alta pressão durante 30 segundos.

*A pressão restante no sistema é libertada.*

4. Soltar a alavanca da pistola de alta pressão.
5. Bloquear a alavanca da pistola de alta pressão.
6. Desligar o aparelho "0/OFF".
7. Separar o aparelho da alimentação de água.
8. Retirar a ficha de rede da tomada.

## Transporte

### ⚠ CUIDADO

**Risco de ferimentos e danos devido ao peso do aparelho!**

*Ferimentos e danos.*

*Tenha em atenção o peso do aparelho durante o transporte e armazenamento.*

## Transportar o aparelho

1. Pegar no aparelho pela pega de transporte e transportá-lo.

## Transportar o aparelho em veículos

1. Proteger o aparelho de forma a que o mesmo não se mova ou tombe.

## Armazenamento

### ⚠ CUIDADO

**Risco de ferimentos e danos devido ao peso do aparelho!**

*Ferimentos e danos.*

*Tenha em atenção o peso do aparelho durante o transporte e armazenamento.*

## Armazenar o aparelho

1. Enrolar o cabo de ligação à rede no armazenamento do cabo de ligação à rede.
2. Colocar o aparelho numa superfície plana.
3. Separar a mangueira de alta pressão da pistola de alta pressão.
4. Separar a lança da pistola de alta pressão.
5. Guardar os acessórios no aparelho:



- a Encaixar a lança no armazenamento para lanças.
- b Inserir a pistola de alta pressão no respetivo armazenamento.

#### Figura J

6. Separar a mangueira de alta pressão do aparelho. Observar indicações adicionais antes de um armazenamento prolongado, consultar *Conservação e manutenção*.

### Proteção anticongelante

#### ADVERTÊNCIA

##### Perigo de danos!

*Danos no aparelho e nos acessórios devido a água gelada.*

*Esvaziar o aparelho e os acessórios por completo após cada utilização.*

*Proteger o aparelho e os acessórios de temperaturas inferiores ou iguais a 0 °C (32 °F).*

1. Desligar a alimentação de água do aparelho.
2. Desmontar a mangueira de alta pressão do aparelho.
3. Ligar o aparelho ("I/ON").
4. Aguardar no máximo 1 minuto, até não sair mais água da ligação de alta pressão.
5. Desligar o aparelho ("0/OFF").
6. Armazenar o aparelho e os acessórios num compartimento resistente ao gelo.

### Conservação e manutenção

#### ⚠ PERIGO

##### Perigo de choque eléctrico

*Ferimentos devido ao contacto com peças sob tensão*

*Desligue o aparelho.*

*Retire a ficha de rede.*

O aparelho é isento de manutenção, ou seja, não é necessário efectuar trabalhos de manutenção regulares.

### Limpar o filtro na ligação de água

#### ADVERTÊNCIA

##### Perigo de danos!

*Danos no filtro devido a uma limpeza incorreta.*

*Limpar o filtro apenas com água corrente contra o sentido do fluxo.*

*Não utilize objetos afiados ou duros, como por ex. agulhas ou escovas de arame.*

#### ADVERTÊNCIA

##### Perigo de danos!

*Danos no aparelho e nos acessórios no caso de operação sem filtro ou com filtro danificado.*

*Inspeccione o filtro quanto a danos antes de o colocar na ligação de água. Substituir imediatamente um filtro danificado.*

*Não utilizar o aparelho sem o filtro.*

Se necessário, limpar o filtro na ligação de água.

1. Desenroscar o acoplamento da ligação de água.
2. Puxar o filtro.

#### Figura K

3. Limpar o filtro sob água corrente.
4. Inserir o filtro na ligação de água.

### Limpar o filtro de produto de limpeza

Limpe o filtro de produto de limpeza antes de um armazenamento prolongado.

1. Retirar o filtro de produto de limpeza da mangueira de aspiração de produto de limpeza.

2. Limpar o filtro de produto de limpeza sob água corrente.

#### Figura L

### Ajuda em caso de avarias

As avarias têm, geralmente, causas simples que podem ser corrigidas por si com a ajuda do seguinte resumo. Em caso de dúvida ou no caso de se tratar de uma avaria não mencionada aqui, contacte o serviço de assistência técnica autorizado.

#### ⚠ PERIGO

##### Perigo de vida!

*Lesões mortais devido a choque eléctrico ao tocar em peças sob tensão.*

*Não tocar em peças sob tensão.*

*Desligue o aparelho.*

*Retirar a ficha da tomada de rede.*

#### O aparelho não funciona

1. Pressionar a alavanca da pistola de alta pressão. O aparelho é ligado.
2. Verificar se a tensão indicada na placa de características coincide com a tensão da fonte de corrente.
3. Verificar o cabo de ligação de rede quanto a danos.

#### O aparelho não aplica pressão

Die Wasserzufuhr ist zu gering.

1. Abrir completamente a torneira de água.
2. Verificar a admissão de água quanto ao caudal de bombagem necessário.

Das Sieb im Wasseranschluss ist verschmutzt.

1. Limpar o filtro na ligação de água, ver *Limpar o filtro na ligação de água*.

Im Gerät ist Luft.

1. Purgar o aparelho:
  - a Ligar o aparelho sem lança durante um máximo de 2 minutos.
  - b Pressionar a alavanca da pistola de alta pressão e aguardar até a água sair sem bolhas da pistola de alta pressão.
  - c Ligar a lança.

#### Oscilações de pressão acentuadas

1. Limpar o bocal de alta pressão:
  - a Remover quaisquer sujidades do orifício do bocal com uma agulha.
  - b Enxaguar o bico de alta pressão de frente com água.
2. Verificar o volume de admissão de água.

#### Aparelho não estanque

1. O aparelho tem uma pequena fuga por razões técnicas. Em caso de fugas significativas, consultar o serviço de assistência técnica autorizado.

#### O produto de limpeza não é aspirado

1. Utilizar a lança Vario Power e rodar no sentido "SOFT" até ao batente.
2. Limpar o filtro de produto de limpeza, ver *Limpar o filtro de produto de limpeza*.
3. Verificar a mangueira de aspiração de produto de limpeza quanto a vincos.

### Garantia

Em cada país são válidas as condições de garantia transmitidas pela nossa sociedade distribuidora responsável. Trataremos de possíveis avarias no seu aparelho no âmbito do prazo da garantia, sem custos, desde que estas tenham origem num erro de material ou de fabrico. Em caso de garantia, contacte o seu revendedor ou a assistência técnica autorizada mais próxima, apresentando o talão de compra.

(endereço consultar o verso)

Para mais informações sobre a garantia (se disponíveis), consultar "Transferências" na área de serviço do website local da Kärcher.

## Declaração de conformidade UE

Declaramos, pelo presente, que o produto abaixo indicado está em conformidade com as disposições pertinentes das diretivas e regulamentos mencionados. Em caso de realização de alterações no produto sem o nosso consentimento prévio, a presente declaração fica sem efeito.

Produto: Lavadora de alta pressão

Tipo: 1.60x-xxx.0

### Diretivas e regulamentos

2000/14/CE

2006/42/CE (+2009/127/CE)

2011/65/UE

2014/30/UE

### Normas harmonizadas aplicadas

EN 60335-1

EN 60335-2-79

EN IEC 63000: 2018

EN 55014-1: 2017 + A11: 2020

EN 55014-2: 1997 + A1: 2001 + A2: 2008

EN 61000-3-2: 2014

EN 61000-3-3: 2013

EN 62233: 2008

### Procedimento de avaliação da conformidade aplicado

2000/14/CE: Anexo V

### Nível de potência sonora dB(A)

K 2 (Premium) Horizontal, K 3 Horizontal

Medido: 87

Garantido: 90

### Nome e endereço

Mandatário da documentação:

S. Reiser

Alfred Kärcher SE & Co. KG

Alfred-Kärcher-Str. 28 - 40

71364 Winnenden (Germany)

Telefone: +49 7195 14-0

Fax: +49 7195 14-2212



H. Jenner

Chairman of the Board of Management



S. Reiser

Manager Regulatory Affairs & Certification

Winnenden, 01/09/2024

Os signatários atuam em nome e em procuração do Conselho de Administração.

Alfred Kärcher SE & Co. KG

Alfred-Kärcher-Str. 28 - 40

71364 Winnenden (Alemanha)

Tel.: +49 7195 14-0

Fax: +49 7195 14-2212

## Dados técnicos

### Ligação eléctrica

Tensão	V	220-240
Fase	~	1
Frequência	Hz	50-60
Consumo de corrente	A	6
Tipo de protecção		IPX5
Classe de protecção	<input checked="" type="checkbox"/>	II
Protecção da rede (de acção lenta)	A	10

### Ligação de água

Pressão de admissão (máx.)	MPa	1,2
Temperatura de admissão (máx.)	°C	40
Volume de admissão (mín.)	l/min	7

### Características do aparelho

Pressão de trabalho	MPa	7,4
Pressão máx. admissível	MPa	11
Caudal de bombagem, água	l/min	5,2
Caudal de bombagem máximo	l/min	6,0
Caudal de bombagem, produto de limpeza	l/min	0,3
Recuo da pistola de alta pressão	N	11

### Medidas e pesos

Peso de operação típico	kg	4,1
Comprimento	mm	380
Largura	mm	197
Altura	mm	248

### Valores determinados de acordo com a EN 60335-2-79

Valor de vibração mão/braço	m/s <sup>2</sup>	2,2
Insegurança K	m/s <sup>2</sup>	0,7
Nível acústico L <sub>PA</sub>	dB(A)	75
Insegurança K <sub>PA</sub>	dB(A)	3
Nível de potência sonora L <sub>WA</sub> + Insegurança K <sub>WA</sub>	dB(A)	90

Reservados os direitos a alterações técnicas.

## Inhoud

KÄRCHER Home & Garden App.....	35
Algemene instructies.....	35
Veiligheidsinrichtingen.....	35
Symbolen op het apparaat.....	35
Milieubescherming.....	35
Reglementair gebruik.....	35
Toebehoren en reserveonderdelen.....	35
Leveringsomvang.....	36
Beschrijving apparaat.....	36
Montage.....	36
Inbedrijfstelling.....	36
Werking.....	36
Vervoer.....	37
Opslag.....	37
Onderhoud.....	38
Hulp bij storingen.....	38
Garantie.....	38
EU-conformiteitsverklaring.....	39
Technische gegevens.....	39

## KÄRCHER Home & Garden App

De KÄRCHER Home & Garden App kan worden gebruikt om slimme Kärcher-producten te bedienen en toegang te krijgen tot ondersteunende inhoud:

- Productinformatie en gebruiksaanwijzingen
- Individuele apparaatinstellingen
- Gebruiksstatistieken
- Tips & tricks
- Onlineshop en nog veel meer

Scan de code met een smartphone om toegang te krijgen tot de Kärcher Home & Garden App en meer informatie.

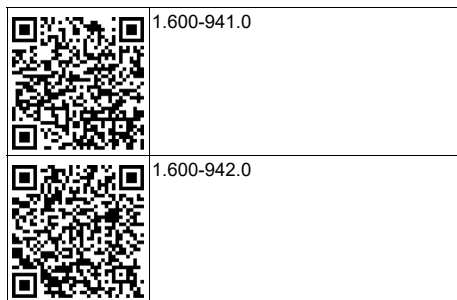

## Algemene instructies



Voordat u het apparaat voor het eerst gebruikt, dient u deze originele gebruiksaanwijzing en de meegeleverde veiligheidsinstructies door te lezen en deze in acht te nemen.

Bewaar beide documenten voor later gebruik of volgen de eigenaars.

## Veiligheidsinrichtingen

### ⚠ WAARSCHUWING

**Gevaar voor letsel!**

*Ernstig letsel door ontbrekende, aangepaste of ineffektieve veiligheidsinrichtingen.*

*De veiligheidsinrichtingen niet omzeilen of verwijderen en ze niet buiten werking stellen. Veiligheidsinrichtingen zijn er voor uw veiligheid.*

## Apparaatschakelaar

De apparaatschakelaar verhindert dat het apparaat per ongeluk in werking wordt gesteld.

## Vergrendeling hogedrukpistool

De vergrendeling blokkeert de hendel van het hogedrukpistool en voorkomt dat het apparaat onbedoeld wordt gestart.

## Automatische stopfunctie

Als de hendel op het hogedrukpistool wordt losgelaten, schakelt de drukschakelaar de pomp uit en stopt de hogedrukstraal. Als de hendel wordt indrukt, wordt de pomp weer ingeschakeld.

## Symbolen op het apparaat



De hogedrukstraal niet op personen, dieren, actieve elektrische uitrusting of het apparaat zelf richten.

Het apparaat tegen vorst beschermen.



Het apparaat mag niet direct op het openbare drinkwaternet worden aangesloten.

## Milieubescherming



De verpakkingsmaterialen zijn herbruikbaar. Verwijder verpakkingen op een milieuvriendelijke manier.



Elektrische en elektronische apparaten bevatten waardevolle recyclebare materialen en vaak bestanddelen zoals batterijen, accu's of olie, die bij onjuiste omgang of verkeerd afvalverwijdering een mogelijk gevaar voor de gezondheid en het milieu kunnen vormen. Voor een correct werking van het apparaat zijn deze bestanddelen echter noodzakelijk. Voor apparaten met dit symbool niet samen met het huisvuil af.

♻️ Reinigingswerkzaamheden waarbij oliehoudend afvalwater ontstaat, zoals motorreiniging en bodemwas, mogen alleen op wasplaatsen met een olieafscheider worden uitgevoerd.

♻️ Werkzaamheden met reinigingsmiddelen mogen alleen worden uitgevoerd op vloeistofdichte werkopervlakken met een aansluiting op de vuilwaterafvoer. Reinigingsmiddelen niet in wateren of de bodem laten afvloeien.

## Instructies betreffende inhoudsstoffen (REACH)

Actuele informatie over inhoudsstoffen vindt u op:

[www.kaercher.de/REACH](http://www.kaercher.de/REACH)

## Reglementair gebruik

Gebruik de hogedrukreiniger uitsluitend voor de privé-huishouding.

De hogedrukreiniger is bestemd voor het reinigen van bijvoorbeeld machines, voertuigen, bouwwerken, gereedschap, gevels, terrassen, tuinstoelstenen met hogedrukwaterstralen.

## Toebehoren en reserveonderdelen

Gebruik alleen origineel toebehoren en originele reserveonderdelen. Deze garanderen een veilige en storingsvrije werking van het apparaat.

Informatie over toebehoren en reserveonderdelen vindt u onder [www.kaercher.com](http://www.kaercher.com).

## Leveringsomvang

De leveringsomvang van het apparaat is op de verpakking afgebeeld. Controleer de inhoud bij het uitpakken op volledigheid. Bij ontbrekend toebehoren of bij transportschade neemt u contact op met uw distributeur.

## Beschrijving apparaat

Afbeeldingen, zie pagina met schema's

### Afbeelding A

- ① Opbergvak voor stroomleiding
- ② Opbergvak voor hogedrukpistool
- ③ Stroomleiding met netstekker
- ④ Straalbuis Vario Power voor gebruikelijke reinigingstaken  
De werkdruk kan traploos worden verhoogd van SOFT tot HARD. Om de werkdruk te wijzigen, de hendel van het handspruitpistool loslaten en de straalbuis in de gewenste stand draaien. Als de straalbuis helemaal in de richting van SOFT is gedraaid, kan reinigingsmiddel worden toegediend.
- ⑤ Hogedrukpistool
- ⑥ Klem om de hogedrukslang te scheiden van het hogedrukpistool
- ⑦ Hendel hogedrukpistool
- ⑧ Vergrendeling hogedrukpistool
- ⑨ Hogedrukslang
- ⑩ Opbergvak voor de straalbuizen
- ⑪ Transportgreep
- ⑫ Apparaatschakelaar "0/OFF" / "I/ON"
- ⑬ Typeplaatje
- ⑭ Snelkoppeling voor de hogedrukaansluiting
- ⑮ Schroeven
- ⑯ \*Tuinslang (vezelversterkt, diameter minimaal 1/2 inch (13 mm), lengte minimaal 7,5 m, met gangbare snelkoppeling)
- ⑰ Koppeling voor de wateraansluiting
- ⑱ Zeef
- ⑲ Wateraansluiting
- ⑳ Zuigslang voor reinigingsmiddel
- ㉑ Reinigingsmiddelfilter

\* tevens vereist

## Montage

Afbeeldingen, zie pagina met grafieken.

Vóór de inbedrijfstelling de los meegeleverde onderdelen op het apparaat monteren.

De meegeleverde schroeven en de bijbehorende schroevendraaier klaarleggen.

### Opbergvak voor hogedrukpistool monteren

1. Het opbergvak voor het hogedrukpistool aan het apparaat bevestigen met behulp van de twee schroeven.

Afbeelding B

## Koppeling voor de wateraansluiting monteren

1. De koppeling voor de wateraansluiting op de wateraansluiting van het apparaat schroeven.

Afbeelding C

## Inbedrijfstelling

1. Het apparaat op een vlakke en horizontale ondergrond neerzetten.

### LET OP

**Beschadigingsgevaar bij werking met opgerolde hogedrukslang!**

*Schade aan hogedrukslang.*

*De hogedrukslang volledig afwikkelen en zonder knopen, lussen of verdraaiingen neerleggen voordat u het apparaat gaat gebruiken.*

2. De hogedrukslang volledig afwikkelen en ontdoen van eventuele knopen, lussen of verdraaiingen.
3. De hogedrukslang op het apparaat aansluiten.
  - a De klem op de koppeling omhoog trekken.
  - b De hogedrukslang in de koppeling steken.
  - c De klem op de koppeling omlaag drukken.
4. De hogedrukslang op het hogedrukpistool aansluiten.
  - a De klem indrukken.
  - b De klem eruit trekken.
  - c De hogedrukslang plaatsen.
  - d De klem indrukken tot deze vastklikt.

Afbeelding D

5. Controleren of de verbindingen goed vastzitten door aan de hogedrukslang te trekken.
6. De netstekker in een stopcontact steken.

## Watertoevoer

Aansluitwaarden zie *Technische gegevens* of typeplaatje.

Neem de voorschriften van het waterbedrijf in acht.

### LET OP

**Beschadigingsgevaar!**

*Schade aan het apparaat en de accessoires als het water vervuld is of zout water wordt gebruikt.*

*Gebruik alleen schoon water en geen zout water.*

**Instructie**

*Kärcher adviseert het gebruik van een optionele Kärcher waterfilter.*

## Aansluiting op de waterleiding

### LET OP

**Beschadigingsgevaar!**

*Beschadiging van de pomp bij gebruik van een slangkoppeling met Aquastop op de wateraansluiting van het apparaat.*

*Gebruik geen slangkoppeling met een Aquastop op de wateraansluiting van het apparaat.*

*Gebruik alleen een slangkoppeling met Aquastop op de kraan.*

1. De tuinslang op de koppeling voor de wateraansluiting plaatsen.  
Afbeelding F
2. De tuinslang op de waterleiding aansluiten.
3. De waterkraan volledig opendraaien.

## Werking

### LET OP

**Beschadigingsgevaar bij drooglopen van de pomp!**

*Schade aan de pomp*

Schakel het apparaat uit als het niet binnen 2 minuten druk opbouwt.

Handel volgens de instructies in *Hulp bij storingen*.

## LET OP

**Beschadigingsgevaar bij foutieve uitlijning van het apparaat!**

Schade aan de pomp

Plaats het apparaat op een vlakke, horizontale ondergrond en gebruik het alleen in horizontale positie.

### Werking met hoge druk

## LET OP

**Beschadiging van gelakte of gevoelige oppervlakken**

Oppervlakken raken beschadigd bij een te kleine straalafstand of door de keuze van een ongeschikte straalbuis.

Houd bij de reiniging van gelakte oppervlakken een straalafstand van minstens 30 cm aan.

Reinig autobanden, lak of gevoelige oppervlakken zoals hout niet met de vuilfrees.

1. Een straalbuis in het hogedrukpistool steken en vastzetten door 90° te draaien.

### Afbeelding G

2. Het apparaat inschakelen ("I/ON").
3. De hendel van het hogedrukpistool ontgrendelen.
4. De hendel van het hogedrukpistool indrukken. Het apparaat wordt ingeschakeld.

### Werking met reinigingsmiddel

## ⚠ GEVAAR

**Verwondingsgevaar door reinigingsmiddel.**

Ernstige schade aan de gezondheid door verkeerd gebruik van reinigingsmiddelen.

Neem het veiligheidsinformatieblad van de reinigingsmiddelfabrikant in acht.

Draag de gespecificeerde persoonlijke beschermingsmiddelen.

### Instructie

KÄRCHER-reinigingsmiddelen garanderen probleemloos werken. Vraag om advies of vraag onze catalogus en informatiebladen over reinigingsmiddelen aan.

### Instructie

Reinigingsmiddelen kunnen alleen onder lage druk worden toegevoegd.

1. De zuigslang voor reinigingsmiddel tot de gewenste lengte uit de behuizing trekken.

### Afbeelding H

2. De zuigslang voor reinigingsmiddelen in een reservoirtank met reinigingsmiddeloplossing hangen.
3. De straalbuis Vario Power gebruiken.
4. De straalbuis helemaal naar "SOFT" draaien. Tijdens de werking wordt de reinigingsmiddeloplossing aan de waterstraal toegevoegd.

### Aanbevolen reinigingsmethode

1. Het reinigingsmiddel spaarzaam op het droge oppervlak sproeien en laten inwerken (niet laten opdrogen).
2. Het losgeweekte vuil met de hogedrukstraal wegspoelen.

### Na gebruik met reinigingsmiddel

1. Het apparaat ca. 30 seconden lang met helder water spoelen.

### Werking onderbreken

1. De hendel van het hogedrukpistool loslaten.

Als de hendel wordt losgelaten, wordt het apparaat uitgeschakeld. De hoge druk in het systeem blijft behouden.

2. De hendel van het hogedrukpistool vergrendelen.

### Afbeelding I

3. Bij werkonderbrekingen van meer dan 5 minuten het apparaat uitschakelen "0/OFF".

### Werking beëindigen

## ⚠ VOORZICHTIG

**Risico op letsels door water dat onder hoge druk ontsnapt!**

Letfels

Koppel de hogedrukslang alleen los van het hogedrukpistool of het apparaat als het systeem drukloos is.

1. De hendel van het hogedrukpistool loslaten.
2. Sluit de waterkraan.
3. De hendel van het hogedrukpistool 30 seconden lang indrukken. De resterende druk in het systeem wordt weggelaten.
4. De hendel van het hogedrukpistool loslaten.
5. De hendel van het hogedrukpistool vergrendelen.
6. Het apparaat uitschakelen "0/OFF".
7. Het apparaat loskoppelen van de watertoevoer.
8. De netstekker uit het stopcontact trekken.

### Vervoer

## ⚠ VOORZICHTIG

**Verwondings- en beschadigingsgevaar door het gewicht van het apparaat!**

Verwondingen en beschadiging.

Neem bij het transport en de opslag het gewicht van het apparaat in acht.

### Apparaat dragen

1. Het apparaat bij de handgreep optillen en dragen.

### Apparaat in voertuig vervoeren

1. Het apparaat borgen tegen wegglijden en kantelen.

### Opslag

## ⚠ VOORZICHTIG

**Verwondings- en beschadigingsgevaar door het gewicht van het apparaat!**

Verwondingen en beschadiging.

Neem bij het transport en de opslag het gewicht van het apparaat in acht.

### Apparaat opbergen

1. De stroomleiding opwickelen in het opbergvak voor stroomleiding.
2. Het apparaat op een vlakke ondergrond neerzetten.
3. De hogedrukslang loskoppelen van het hogedrukpistool.
4. De straalbuis loskoppelen van het hogedrukpistool.
5. Het toebehoren op het apparaat opbergen:
  - a De straalbuis vastklikken in het opbergvak voor de straalbuizen.
  - b Het hogedrukpistool in het opbergvak voor hogedrukpistool schuiven.

### Afbeelding J

6. De hogedrukslang loskoppelen van het apparaat. Vóór langere opslag de aanvullende instructies in acht nemen, zie *Onderhoud*.

## Vorstbescherming

### LET OP

#### Beschadigingsgevaar!

Schade aan het apparaat en de accessoires door be-  
vriezing van water.

Maak het apparaat en het toebehoren volledig leeg na  
ieder gebruik.

Bescherm het apparaat en de toebehoren tegen tempe-  
raturen lager dan of gelijk aan 0 °C (32 °F).

1. De watertoevoer van het apparaat losmaken.
2. Demonteer de hogedrukslang van het apparaat.
3. Het apparaat inschakelen ("I/ON").
4. Maximaal 1 minuut wachten tot er geen water meer  
uit de hogedrukaansluiting komt.
5. Het apparaat uitschakelen ("0/OFF").
6. Bewaar het apparaat en de toebehoren in een vorst-  
vrije ruimte.

## Onderhoud

### ⚠ GEVAAR

#### Gevaar voor elektrische schokken

Letsel door aanraken van stroomvoerende onderdelen  
Schakel het apparaat uit.

Trek de netstekker eruit.

Het apparaat is onderhoudsvrij, d.w.z. dat u geen regel-  
matige onderhoudswerkzaamheden hoeft uit te voeren.

### Zeef in de wateraansluiting reinigen

### LET OP

#### Beschadigingsgevaar!

Beschadiging van de zeef door onjuiste reiniging.

Reinig de zeef alleen onder stromend water tegen de  
stroomrichting in.

Gebruik geen scherpe of harde voorwerpen zoalsbijv.  
Naalden of draadborstels.

### LET OP

#### Beschadigingsgevaar!

Beschadiging van het apparaat en de toebehoren bij ge-  
bruik zonder of met een beschadigde zeef.

Voordat u de zeef in de wateraansluiting plaatst, moet  
deze worden gecontroleerd op beschadigingen. Ver-  
vang een beschadigde zeef onmiddellijk.

Gebruik het apparaat niet zonder zeef.

Reinig indien nodig de zeef in de wateraansluiting.

1. Schroef de koppeling op de wateraansluiting los.
2. De zeef eruit trekken.

#### Afbeelding K

3. De zeef onder stromend water reinigen.
4. De zeef in de wateraansluiting plaatsen.

### Reinigingsmiddelfilter reinigen

Reinig het reinigingsmiddelfilter voordat het voor een  
langere tijd wordt opgeslagen.

1. Het reinigingsmiddelfilter uit de zuigslang voor reini-  
gingsmiddel trekken.
2. Het reinigingsmiddelfilter onder stromend water rei-  
nigen.

#### Afbeelding L

## Hulp bij storingen

Storingen hebben vaak oorzaken die eenvoudig met be-  
hulp van het volgende overzicht kunnen worden verhol-  
pen. Neem bij twijfel of storingen die hier niet worden  
vermeld contact op met de erkende klantenservice.

## ⚠ GEVAAR

### Levensgevaar!

Dodelijke verwondingen door elektrische schokken bij  
het aanraken van onderdelen onder spanning.

Raak geen spanningvoerende onderdelen aan.

Schakel het apparaat uit.

Trek de netstekker uit het stopcontact.

### Apparaat draait niet

1. De hendel van het hogedrukpistool indrukken.  
Het apparaat wordt ingeschakeld.
2. Controleren of de aangegeven spanning op het ty-  
peplaatje overeenkomt met de spanning van de  
stroombron.
3. De stroomleiding op beschadiging controleren.

### Het apparaat bereikt niet de vereiste druk

#### Die Wasserzufuhr ist zu gering.

1. De waterkraan volledig opendraaien.
2. Controleren of het debiet van de watertoevoer vol-  
doende is.

#### Das Sieb im Wasseranschluss ist verschmutzt.

1. De zeef in de wateraansluiting reinigen, zie *Zeef in  
de wateraansluiting reinigen*.

#### Im Gerät ist Luft.

1. Het apparaat ontluichten:
  - a Het apparaat zonder aangesloten straalbuis  
maximaal 2 minuten inschakelen.
  - b De hendel van het hogedrukpistool indrukken en  
wachten tot het water zonder bellen uit het hoge-  
drukpistool komt.
  - c De straalbuis aansluiten.

### Sterke drukschommelingen

1. De hogedruksproeier reinigen:
  - a Verontreinigingen uit het sproeiergat met een  
naald verwijderen.
  - b De hogedruksproeier van voren met water spoel-  
en.
2. De watertoevoerhoeveelheid controleren.

### Apparaat onlicht

1. Geringe lekkage van het apparaat ligt aan de con-  
structie en is normaal. Neem contact op met de ver-  
antwoordelijke klantenservice wanneer het  
apparaat sterke lekkage vertoont.

### Reinigingsmiddel wordt niet aangezogen

1. De straalbuis Vario Power gebruiken en helemaal in  
de richting "SOFT" draaien.
2. Reinigingsmiddelfilter reinigen, zie *Reinigingsmid-  
delfilter reinigen*.
3. De zuigslang voor reinigingsmiddel op knikplaatsen  
controleren.

## Garantie

In elk land gelden de garantievoorwaarden die door on-  
ze verantwoordelijke verkoopmaatschappij zijn uitgege-  
ven. Mogelijke storingen aan uw apparaat verhelpen we  
binnen de garantieperiode gratis, voor zover een mate-  
riaal- of fabricagefout de oorzaak is. Als u gebruik wilt  
maken van de garantie, neemt u met uw aankoopbon-  
contact op met uw distributeur of de dichtstbijzijnde ge-  
autoriseerde klantenservice.

(adres zie achterzijde)

Meer informatie over de garantie (indien beschikbaar)  
vindt u in het servicegedeelte van uw lokale Kärcher-  
website onder "Downloads".

## EU-conformiteitsverklaring

Hierbij verklaren wij dat het hieronder genoemde product voldoet aan de desbetreffende bepalingen van de vermelde richtlijnen en verordeningen. Bij een niet door ons goedgekeurde wijziging van het product verliest deze verklaring zijn geldigheid.

Product: Hogedrukreiniger

Type: 1.60x-xxx.0

### Richtlijnen en verordeningen

2000/14/EG

2006/42/EG (+2009/127/EG)

2011/65/EU

2014/30/EU

### Toegepaste geharmoniseerde normen

EN 60335-1

EN 60335-2-79

EN IEC 63000: 2018

EN 55014-1: 2017 + A11: 2020

EN 55014-2: 1997 + A1: 2001 + A2: 2008

EN 61000-3-2: 2014

EN 61000-3-3: 2013

EN 62233: 2008

### Toegepaste conformiteitswaarderingsprocedure

2000/14/EG: Bijlage V

### Geluidsvermogensniveau dB(A)

K 2 (Premium) Horizontal, K 3 Horizontal

Gemeten: 87

Gegarandeerd: 90

### Naam en adres

Gevolmachtigde voor de documentatie:

S. Reiser

Alfred Kärcher SE & Co. KG

Alfred-Kärcher-Str. 28 - 40

71364 Winnenden (Germany)

Tel.: +49 7195 14-0

Fax: +49 7195 14-2212



H. Jenner

Chairman of the Board of Management



S. Reiser

Manager Regulatory Affairs & Certification

Winnenden, 2024/09/01

De ondergetekenden handelen in opdracht en met volmacht van de directie.

Alfred Kärcher SE & Co. KG

Alfred-Kärcher-Str. 28 - 40

71364 Winnenden (Germany)

Tel.: +49 7195 14-0

Fax: +49 7195 14-2212

## Technische gegevens

### Elektrische aansluiting

Spanning	V	220-240
Fase	~	1
Frequentie	Hz	50-60
Stroomopname	A	6
Beschermingsgraad		IPX5
Beschermingsklasse	<input checked="" type="checkbox"/>	II
Netbeveiliging (traag)	A	10

### Wateraansluiting

Toevoerdruk (max.)	MPa	1,2
Toevoertemperatuur (max.)	°C	40
Toevoerdebiet (min.)	l/min	7

### Gegevens capaciteit apparaat

Bedrijfsdruk	MPa	7,4
Max. toegestane druk	MPa	11
Opbrengst, water	l/min	5,2
Opbrengst maximaal	l/min	6,0
Opbrengst, reinigingsmiddel	l/min	0,3
Reactiekracht van het hogedruk-pistool	N	11

### Afmetingen en gewichten

Typisch bedrijfsgewicht	kg	4,1
Lengte	mm	380
Breedte	mm	197
Hoogte	mm	248

### Berekende waarden conform EN 60335-2-79

Hand-arm-vibratiewaarde	m/s <sup>2</sup>	2,2
Onzekerheid K	m/s <sup>2</sup>	0,7
Geluidsdruk niveau L <sub>pA</sub>	dB(A)	75
Onzekerheid K <sub>pA</sub>	dB(A)	3
Geluidsvermogensniveau L <sub>WA</sub> + onzekerheid K <sub>WA</sub>	dB(A)	90

Technische wijzigingen voorbehouden.





## Cihaz açıklaması

Resimler için grafik sayfasına bakın

### Şekil A

- ① Şebeke bağlantı hattı için saklama yeri
- ② Yüksek basınç tabancası için saklama yeri
- ③ Şebeke fişi şebeke bağlantı hattı
- ④ En yaygın temizleme görevleri için huzme borusu Vario Power  
Çalışma basıncı kademesiz olarak SOFT derecesinden HARD derecesine artırılabilir. Çalışma basıncının ayarlanması için el püskürtme tabancasının kolunu bırakın ve huzme borusunu istenen konuma çevirin. Huzme borusu SOFT yönünde dayanağa kadar çevrilirse temizleme maddesi dozajlanabilir.
- ⑤ Yüksek basınç tabancası
- ⑥ Yüksek basınç hortumunu yüksek basınç tabancasından ayırmak için kelepçe
- ⑦ Yüksek basınç tabancası kolu
- ⑧ Yüksek basınç tabancası kilidi
- ⑨ Yüksek basınç hortumu
- ⑩ Huzme borusu için saklama yeri
- ⑪ Taşıma tutamağı
- ⑫ Cihaz şalteri "0/KAPALI" / "I/AÇIK"
- ⑬ Tip levhası
- ⑭ Yüksek basınç bağlantısı için hızlı kavrama
- ⑮ Cıvatalar
- ⑯ \*Bahçe hortumu (kumaş takviyeli, en az 1/2 inç (13 mm) çap, en az 7,5 m uzunluk, piyasada satılan hızlı bağlantı ile)
- ⑰ Su bağlantısı için kavrama
- ⑱ Süzgeç
- ⑲ Su bağlantısı
- ⑳ Deterjan vakum hortumu
- ㉑ Temizleme maddesi filtresi

\* ek olarak gereklidir

## Montaj

Resimler için grafik sayfasına bakın.

İşletime alma öncesinde ayrı olarak birlikte verilen parçaları cihaza monte edin.

Birlikte teslim edilen cıvataları ve bunlara uygun torna vidayı hazırlayın.

### Yüksek basınç tabancası için saklama yerinin monte edilmesi

1. Yüksek basınç tabancası için saklama yerini iki cıvatayla cihaza sabitleyin.

#### Şekil B

### Su bağlantısı için kavramanın montajı

1. Su bağlantısı kavramasını cihazın su bağlantısına vidalayın.

#### Şekil C

## İşletime alma

1. Cihazı düz, yatay bir yüzeye koyun.

### DIKKAT

**Toplanmış yüksek basınç hortumuyla işletimde hasar görme tehlikesi!**

Yüksek basınç hortumunda hasarlar.

Cihazı çalıştırmadan önce yüksek basınç hortumunu tamamen açın ve düğüm, ilmik ve dönme olmayacak şekilde serin.

2. Yüksek basınç hortumunu tamamen açın ve olası düğüm, ilmik ve dönmeleri giderin.
3. Yüksek basınç hortumunu cihaza bağlayın.
  - a Kavrama üzerindeki kelepçeyi yukarıya çekin.
  - b Yüksek basınç hortumunu kavramaya takın.
  - c Kavrama üzerindeki kelepçeyi aşağı bastırın.

#### Şekil D

4. Yüksek basınç hortumunu yüksek basınç tabancasına bağlayın.
  - a Kelepçeyi bastırın.
  - b Kelepçeyi dışarı çekin.
  - c Yüksek basınç hortumunu takın.
  - d Kilitlenene kadar kelepçeleri bastırın.

#### Şekil E

5. Yüksek basınç hortumunu çekerek güvenli bağlantıyı kontrol edin.
6. Şebeke fişini bir prize takın.

### Su beslemesi

Bağlantı değerleri için bkz. *Teknik bilgiler* veya tip levhası.

Su tedarik şirketinin yönetmeliklerini dikkate alın.

### DIKKAT

**Hasar tehlikesi!**

Su kirliyse veya tuzlu su kullanıldığında, cihaz ve aksesuarlarda hasar meydana gelebilir.

Sadece temiz su kullanın, tuzlu su kullanmayın.

#### Not

Kärcher, isteğe bağlı bir Kärcher su filtresinin kullanımını önerir.

### Su hattına bağlantı

### DIKKAT

**Hasar tehlikesi!**

Cihazın su bağlantısında Aquastop olan hortum bağlantısı kullanıldığında, pompada hasarlar meydana gelebilir.

Cihazın su bağlantısında Aquastop olan bir hortum bağlantısı kullanmayın.

Aquastop olan bir hortum bağlantısını yalnızca su musluğunda kullanın.

1. Bahçe hortumunu su bağlantısı kavramasına takın.

#### Şekil F

2. Bahçe hortumunu su hattına bağlayın.
3. Su musluğunu tam olarak açın.

## İşletim

### DIKKAT

**Pompanın kuru çalıştırılması nedeniyle hasar tehlikesi**

Pompa hasarı

2 dakika içerisinde basınç oluşmazsa cihazı kapatın.

Arıza durumunda yardım bölümündeki talimatlara göre hareket edin.

## DIKKAT

**Cihazın yanlış hizalanması nedeniyle hasar görme tehlikesi.**

Pompa hasarı

Cihazı düz, yatay bir yüzeye koyun ve yalnızca yatay konumda çalıştırın.

### Yüksek basınçla işletme

## DIKKAT

**Boyalı veya hassas yüzeylerde zarar oluşabilir**

Yüzeyler çok düşük huzme mesafesinde veya uygun olmayan bir huzme borusu seçiminde zarar görür.

Boyalı yüzeyleri temizlerken en az 30 cm huzme mesafesi bırakın.

Araba lastikleri, boya ya da ahşap gibi hassas yüzeyleri kir frezesi ile temizlemeyin.

1. Yüksek basınç tabancasına bir huzme borusu takın ve 90° döndürerek sabitleyin.

### Şekil G

2. Cihazı açın ("I/ON").

3. Yüksek basınç tabancasının kolunun kilidini açın.

4. Yüksek basınç tabancasının koluna basın. Cihaz açılır.

### Temizleme maddesiyle işletim

## ⚠ TEHLİKE

**Temizleme maddesi nedeniyle yaralanma tehlikesi**

Temizleme maddelerinin yanlış kullanımı nedeniyle ağır sağlık zararları.

Temizleme maddesi üreticisinin güvenlik veri sayfasını dikkate alın.

Şart koşulan kişisel koruyucu ekipmanı (KKE) kullanın.

### Not

KÄRCHER temizleme maddeleri sorunsuz çalışmayı garanti eder. Lütfen danışmanlık hizmeti alın veya kataloğümüzü ve temizleme maddesi bilgi broşürlerini talep edin.

### Not

Temizleme maddeleri sadece alçak basınçta eklenebilir.

1. Temizleme maddesi için vakum hortumunu istenen uzunlukta gövdeden çekin.

### Şekil H

2. Temizleme maddesi vakum hortumunu temizleme maddesi çözeltisi içeren bir haznenin içine asın.

3. Vario Power hüzme borusunu kullanın.

4. Huzme borusunu "SOFT" konumuna dayanağa kadar döndürün.

İşletme sırasında temizleme maddesi çözeltisi su hüzmesine karıştırılır.

### Tavsiye edilen temizleme yöntemi

1. Temizleme maddelerini kuru yüzeye tasarruflu bir şekilde püskürtün ve etki etmesini bekleyin (kurutmayın).

2. Çözülen kiri yüksek basınç huzmesi ile yıkayın.

### Temizleme maddeleriyle işletme sonrasında

1. Cihaz yakl. 30 saniye boyunca temiz suyla çalıştırın.

### İşletimin duraklatılması

1. Yüksek basınç tabancasının kolunu bırakın. Kol bırakıldığında cihaz kapanır. Sistemdeki yüksek basınç olduğu gibi kalır.

2. Yüksek basınç tabancasının kolunu kilitleyin.

### Şekil I

3. 5 dakikadan uzun çalışma molalarında cihazı kapatın "0/OFF".

### İşletimin sonlandırılması

## ⚠ TEDBİR

**Yüksek basınç altında dışarı çıkan su nedeniyle yaralanma tehlikesi**

Yaralanmalar

Yüksek basınç hortumunu sadece sistemde basınç yokken yüksek basınç tabancasından veya cihazdan ayırın.

1. Yüksek basınç tabancasının kolunu bırakın.

2. Su musluğunu kapatın.

3. Yüksek basınç tabancasının koluna 30 saniye boyunca basın.

Sistemde kalan basınç tahliye edilir.

4. Yüksek basınç tabancasının kolunu bırakın.

5. Yüksek basınç tabancasının kolunu kilitleyin.

6. Cihazı kapatın "0/OFF".

7. Cihazı su beslemesinden ayırın.

8. Şebeke fişini prizden çekin.

### Taşıma

## ⚠ TEDBİR

**Cihazın ağırlığı nedeniyle yaralanma ve hasar tehlikesi!**

Yaralanma ve hasarlar meydana gelebilir.

Taşıma ve yataklama sırasında cihazın ağırlığına dikkat edin.

### Cihazı taşıma

1. Cihazı taşıma kulpundan kaldırın ve taşıyın.

### Cihazı araç içinde taşıma

1. Cihazı kaymaya ve devrilmeye karşı emniyete alın.

### Depolama

## ⚠ TEDBİR

**Cihazın ağırlığı nedeniyle yaralanma ve hasar tehlikesi!**

Yaralanma ve hasarlar meydana gelebilir.

Taşıma ve yataklama sırasında cihazın ağırlığına dikkat edin.

### Cihazın muhafaza edilmesi

1. Şebeke bağlantı hattını şebeke bağlantı hattı için saklama yerinin etrafına sarın.

2. Cihazı düz bir zemin üzerine bırakın.

3. Yüksek basınç hortumunu yüksek basınç tabancasından ayırın.

4. Hüzme borusunu yüksek basınç tabancasından ayırın.

5. Aksesuarları cihazda depolayın:

a Huzme borusunu muhafaza etmek için huzme borusu yuvasına takın.

b Yüksek basınç tabancasını yüksek basınç tabancası için saklama yerine takın.

### Şekil J

6. Yüksek basınç hortumunu cihazdan ayırın.

Uzun süreli depolama öncesinde ek uyarıları dikkate alın, bkz. *Bakım ve periyodik bakım*.

### Antifriz

## DIKKAT

**Hasar tehlikesi!**

Suyun donması nedeniyle cihaz ve aksesuarlarda hasar.

Cihazı ve aksesuarları her kullanımdan sonra tamamen boşaltın.

*Cihazı ve aksesuarları 0°C'ye (32°F) veya altındaki düşük sıcaklıklardan koruyun.*

1. Su beslemesini cihazdan ayırın.
2. Yüksek basınç hortumunu cihazdan sökün.
3. Cihazı açın ("I/ON").
4. Yüksek basınç bağlantısından su çıkmayana kadar maksimum 1 dakika bekleyin.
5. Cihazı kapatın ("O/OFF").
6. Cihazı ve aksesuarları donma tehlikesi bulunmayan bir yerde saklayın.

## Bakım ve periyodik bakım

### ⚠ **TEHLİKE**

#### **Akım çarpma tehlikesi**

*Akım ileten parçalara temas nedeniyle yaralanmalar Cihazı kapatın.*

*Şebeke fişini çekin.*

*Cihaz bakım gerektirmemektedir, yani düzenli bakım çalışmalarının yapılması gerekli değildir.*

## Su bağlantısındaki süzgeci temizleyin

### **DIKKAT**

#### **Hasar tehlikesi!**

*Yanlış temizlik nedeniyle süzgeçte hasarlar.*

*Süzgeci sadece akış yönünün tersine akan suyun altında temizleyin.*

*Keskin veya sert nesnelere kullanmayın, örn. İğneler veya tel fırçalar.*

### **DIKKAT**

#### **Hasar tehlikesi!**

*Süzgeç olmadan veya hasarlı süzgeçle işletim durumunda cihaz ve aksesuarlar hasar görebilir.*

*Su bağlantısına takmadan önce süzgeçte hasar olup olmadığını kontrol edin. Hasarlı bir süzgeci derhal değiştirin.*

*Cihazı süzgeç olmadan çalıştırmayın.*

*Su bağlantısındaki süzgeci gerekirse temizleyin.*

1. Kavramayı, su bağlantısından sökün.

2. Süzgeci çıkarın.

#### **Şekil K**

3. Süzgeci akan su altında yıkayın.

4. Süzgeci su bağlantısına takın.

## Temizleme maddesi filtresini temizleme

*Uzun süreli depolamadan önce temizleme maddesi filtresini temizleyin.*

1. Temizleme maddesi filtresini temizleme maddesi emiş hortumundan çekip çıkarın.

2. Temizleme maddesi filtresini akan su altında yıkayın.

#### **Şekil L**

## Arıza durumunda yardım

*Arızaların sebepleri çoğu zaman aşağıdaki genel bakım yardımıyla kendiniz giderebileceğiniz kadar basittir. Kararsızlık durumunda veya burada adı geçmeyen arızalarda lütfen yetkili müşteri hizmetlerine başvurun.*

### ⚠ **TEHLİKE**

#### **Hayati tehlike!**

*Gerilim altındaki parçalara temas durumunda elektrik çarpması nedeniyle ölümcül yaralanmalar.*

*Gerilim altındaki parçalara dokunmayın.*

*Cihazı kapatın.*

*Şebeke fişini şebeke prizinden çekin.*

#### **Cihaz çalışmıyor**

1. Yüksek basınç tabancasının koluna basın. Cihaz açılır.

2. Tip levhasında belirtilen gerilimin akım kaynağı gerilimiyle uyushup uyushmadığını kontrol edin.
3. Şebeke bağlantı hattında herhangi bir arıza olup olmadığını kontrol edin.

#### **Cihaz basınca ulaşmıyor**

Die Wasserzufuhr ist zu gering.

1. Su musluğunu tam olarak açın.

2. Su girişinde yeterli pompalama miktarını kontrol edin.

Das Sieb im Wasseranschluss ist verschmutzt.

1. Su bağlantısındaki süzgeci temizleyin, bkz. *Su bağlantısındaki süzgeci temizleyin.*

Im Gerät ist Luft.

1. Cihazın havasını boşaltın:

a Cihazı huzme borusunu bağlamadan maksimum 2 dakika çalıştırın.

b Yüksek basınç tabancasının koluna basın ve su, tabancadan baloncuksuz bir şekilde dışarı çıkıncaya kadar bekleyin.

c Huzme borusunu bağlayın.

#### **Güçlü basınç dalgalanmaları**

1. Yüksek basınç memesini temizleyin:

a Enjektör delmesindeki kirlenmeleri bir iğne ile temizleyin.

b Yüksek basınç memesini önden suyla durulayın.

2. Su giriş miktarını kontrol edin.

#### **Cihaz sızdırıyor**

1. Cihazın az miktarda sızdırması teknik açıdan zorunludur. Güçlü sızıntıda yetkili müşteri hizmetlerini görevlendirin.

#### **Temizleme maddesi emilmiyor**

1. Vario Power huzme borusunu kullanın ve "SOFT" yönünde dayanağa kadar döndürün.

2. Temizleme maddesi filtresini temizleyin, bkz. *Temizleme maddesi filtresini temizleme.*

3. Temizleme maddesi vakum hortumunda bükülme yerleri kontrolü yapın.

## Garanti

Her ülkede yetkili distribütörümüz tarafından verilmiş garanti şartları geçerlidir. Garanti süresi içerisinde cihazınızda oluşabilecek hasarları, üretim veya malzeme hatasından kaynaklanıyorsa ücretsiz olarak gideriyoruz. Garanti durumunda satış faturası ile satıcınıza veya size en yakın yetkili servise başvurun. (Adres için bkz. Arka sayfa)

Daha ayrıntılı garanti bilgilerinizi (varsa) yerel Kärcher web sitenizin servis bölümünde "İndirilenen Dokümanlar" altında bulabilirsiniz.

## AB Uygunluk Beyanı

Aşağıda belirtilen ürünün, açıklanmış olan yönerge ve yönetmeliklerin ilgili hükümlerine uygun olduğunu beyan ederiz. Bizim onayımız olmadan makinede yapılan bir değişiklik durumunda, bu beyan geçerliliğini kaybeder.

Ürün: Yüksek basınç temizleyicisi  
Tip: 1.60x-xxx.0

### Yönergeler ve yönetmelikler

2000/14/AT  
2006/42/AT (+2009/127/AT)  
2011/65/AB  
2014/30/AB

### Uygulanan uyumlaştırılmış normlar

EN 60335-1  
EN 60335-2-79  
EN IEC 63000: 2018  
EN 55014-1: 2017 + A11: 2020  
EN 55014-2: 1997 + A1: 2001 + A2: 2008  
EN 61000-3-2: 2014  
EN 61000-3-3: 2013  
EN 62233: 2008

### Uygulanan uygunluk değerlendirme yöntemi

2000/14/AT: Ek V

### Ses gücü seviyesi dB(A)

K 2 (Premium) Horizontal, K 3 Horizontal  
Ölçülen: 87  
Garanti edilen: 90

### İsim ve adres

Dokümantasyon yetkilisi:

S. Reiser  
Alfred Kärcher SE & Co. KG  
Alfred-Kärcher-Str. 28 - 40  
71364 Winnenden (Almanya)  
Tel.: +49 7195 14-0  
Faks: +49 7195 14-2212



H. Jenner

Chairman of the Board of Management



S. Reiser  
Manager Regulatory Affairs & Certification

Winnenden, 2024/09/01

Aşağıda imzası bulunan kişi, Yönetim Kurulu adına ve yetkisi dahilinde hareket eder.

Alfred Kärcher SE & Co. KG  
Alfred-Kärcher-Str. 28 - 40  
71364 Winnenden (Almanya)  
Tel.: +49 7195 14-0  
Faks: +49 7195 14-2212

## Teknik bilgiler

### Elektrik bağlantısı

Gerilim	V	220-240
Faz	~	1
Frekans	Hz	50-60
Akım çekişi	A	6
Koruma türü		IPX5
Koruma sınıfı	□	II
Şebeke emniyeti (gecikmeli)	A	10

### Su bağlantısı

Giriş basıncı (maks.)	MPa	1,2
Giriş sıcaklığı (maks.)	°C	40
Giriş miktarı (min.)	l/min	7

### Cihaz performans verileri

Çalışma basıncı	MPa	7,4
İzin verilen maks. basınç	MPa	11
Pompalama miktarı, su	l/min	5,2
Maksimum pompalama miktarı	l/min	6,0
Pompalama miktarı, temizleme maddesi	l/min	0,3
Yüksek basınç tabancasının geri tepme kuvveti	N	11

### Boyutlar ve ağırlıklar

Tipik işletim ağırlığı	kg	4,1
Uzunluk	mm	380
Genişlik	mm	197
Yükseklik	mm	248

### EN 60335-2-79 uyarınca tespit edilen değerler

EI-kol titreşim değeri	m/s <sup>2</sup>	2,2
Belirsizlik K	m/s <sup>2</sup>	0,7
Ses basınç seviyesi L <sub>pA</sub>	dB(A)	75
Belirsizlik K <sub>pA</sub>	dB(A)	3
Ses gücü seviyesi L <sub>WA</sub> + Belirsizlik K <sub>WA</sub>	dB(A)	90

Teknik değişiklik hakkı saklıdır.

## Innehåll

KÄRCHER Home & Garden-app.....	45
Allmän information.....	45
Säkerhetsanordningar.....	45
Symboler på maskinen.....	45
Miljöskydd.....	45
Ändamålsenlig användning.....	45
Tillbehör och reservdelar.....	45
Leveransens omfattning.....	45
Beskrivning av maskinen.....	46
Montering.....	46
Idrifttagning.....	46
Drift.....	46
Transport.....	47
Förvaring.....	47
Skötsel och underhåll.....	48
Hjälp vid störningar.....	48
Garanti.....	48
EU-försäkringen om överensstämmelse.....	48
Tekniska data.....	49

## KÄRCHER Home & Garden-app

Med KÄRCHER Home & Garden-appen kan du styra dina smarta Kärcher-produkter och se mer information:

- Produktinformation och bruksanvisningar
- Olika enhetsinställningar
- Användningsstatistik
- Tips och råd
- Webbutik och mycket mer

Skanna koden med en smartphone för att hämta Kärcher Home & Garden-appen och ytterligare information.

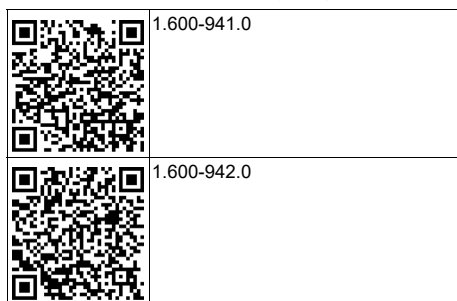

## Allmän information



Läs igenom den här originalbruksanvisningen och medföljande säkerhetsinformation innan du använder din apparat första gången. Följ alla anvisningar.

Förvara båda häftena för framtida bruk eller för nästa ägare.

## Säkerhetsanordningar

### ⚠ VARNING

#### Skaderisk!

Allvarliga skador på grund av saknade, ändrade eller inaktiva säkerhetsanordningar.

Kringgå eller ta inte bort säkerhetsanordningarna och gör dem inte inaktiva. Säkerhetsanordningarna är till för att skydda dig.

## Maskinens strömbrytare

Strömbrytaren förhindrar att maskinen startas av misstag.

## Spolhandtagets lås

Spärren låser spolhandtaget spak och förhindrar att maskinen startas av misstag.

## Automatiskt stopp

När handtaget på spolhandtaget släpps kopplas högtryckspumpen från av en tryckbrytare som stoppar högtrycksstrålen. När man trycker in handtaget kopplas pumpen till igen.

## Symboler på maskinen



Rikta inte högtrycksstrålen mot personer, djur, aktiv elektrisk utrustning eller mot själva maskinen.

Skydda maskinen mot frost.

Maskinen får inte anslutas direkt till det allmänna dricksvattennätet.



## Miljöskydd



Förpackningsmaterialen kan återvinnas. Avfallshandtera förpackningar på ett miljövänligt sätt.



Elektriska och elektroniska maskiner innehåller värdefulla återvinningsbara material och ofta komponenter såsom engångsbatterier, uppladdningsbara batterier och olja som vid felaktig användning eller felaktig avfallshantering kan utgöra en potentiell fara för människors hälsa och för miljön.

Dessa komponenter är dock nödvändiga för en korrekt drift av maskinen. Maskiner som märkts med denna symbol får inte kastas i hushållssoptorna.

♣ Rengöringsarbeten som orsakar oljehaltigt avloppsvatten, t.ex. motortvätt och underredstvätt får endast utföras på tvättplatser med oljeavskiljare.

♣ Arbeten med rengöringsmedel får endast utföras på vattentäta arbetsytor med anslutning till smutsvattenskanalisationen. Låt inte rengöringsmedel tränga in i vattendrag eller i jordmånen.

### Information om ämnen (REACH)

Aktuell information om innehållet finns på: [www.kaercher.de/REACH](http://www.kaercher.de/REACH)

## Ändamålsenlig användning

Denna högtrycksrengörare får endast användas i privat-hushåll.

Högtrycksrengöraren är avsedd för rengöring av maskiner, fordon, byggnationer, verktyg, fasader, terrasser, trädgårdsredskap osv. med högtrycksvattenstråle.

## Tillbehör och reservdelar

Använd endast originaltillbehör och originalreservdelar, så att en säker och störningsfri drift av maskinen är garanterad.

Information om tillbehör och reservdelar finns på [www.kaercher.com](http://www.kaercher.com).

## Leveransens omfattning

Maskinens leveransomfattning är avbildad på förpackningen. Kontrollera att innehållet i leveransen är fullständigt. Kontakta din försäljare om något tillbehör saknas eller om det finns transportskador.

## Beskrivning av maskinen

För bilder, se bildsidorna

### Bild A

- ① Förvaring för nätkabel
- ② Förvaring för spolhandtaget
- ③ Nätkabel med nätkontakt
- ④ Strålrör Vario Power för de vanligaste rengöringsuppgifterna  
Arbetstrycket kan ökas steglöst från SOFT till HARD. För att ställa in arbetstrycket släpper du spaken på handsprutpistolen och vrider strålröret till önskat läge. När strålröret är vridet till anslag i riktningen SOFT kan rengöringsmedlet doseras.
- ⑤ Spolhandtag
- ⑥ Klämma för lossning av högtrycksslangen från spolhandtaget
- ⑦ Spak spolhandtag
- ⑧ Spolhandtagets lås
- ⑨ Högtrycksslang
- ⑩ Förvaring för strålrören
- ⑪ Transporhandtag
- ⑫ Maskinens strömbrytare "0/OFF"/"1/ON"
- ⑬ Typskylt
- ⑭ Snabbkoppling för högtrycksanslutningen
- ⑮ Skruvar
- ⑯ \*Trädgårdsslang (väv förstärkt, diameter minst 1/2 tum (13 mm), längd minst 7,5 m, med snabbkoppling som erbjuds i handeln)
- ⑰ Koppling för vattenanslutning
- ⑱ Sil
- ⑲ Vattenanslutning
- ⑳ Sugslang för rengöringsmedel
- ㉑ Filter för rengöringsmedel

\* behövs dessutom

## Montering

Bilder se grafiksida.

Montera de lösa delarna på maskinen före idrifttagningen.

Var beredd med de medföljande skruvarna och en passande skruvdragare.

### Montera förvaring för spolhandtag

1. Fäst förvaringen för spolhandtaget på maskinen med de båda skruvarna.

**Bild B**

### Montera kopplingen för vattenanslutningen

1. Skruva fast kopplingen för vattenanslutningen på maskinens vattenanslutning.

**Bild C**

## Idrifttagning

1. Ställ maskinen på ett jämnt, vågrätt underlag.

## OBSERVERA

**Risk för skador vid drift med upplindad högtrycksslang!**

Skador på högtrycksslangen.

Rulla av högtrycksslangen helt och lägg ut den utan knutar, öglor och vridningar innan du använder maskinen.

2. Rulla av högtrycksslangen helt och lös upp eventuella knutar, öglor och vridningar.
3. Anslut högtrycksslangen till apparaten.
  - a Dra upp klämman på kopplingen.
  - b Stick in högtrycksslangen i kopplingen.
  - c Tryck klämman på kopplingen nedåt.
- Bild D**
4. Anslut högtrycksslangen till spolhandtaget.
  - a Tryck ihop klämman.
  - b Dra ut klämman.
  - c Sätt i högtrycksslangen.
  - d Tryck in klämman tills den hakar fast.

**Bild E**

5. Dra i högtrycksslangen för att kontrollera att allt sitter ordentligt.
6. Anslut nätkontakten till eluttaget.

## Vattenförsörjning

För anslutningsvärden, se *Tekniska data* eller typskylten.

Beakta vattenleverantörens föreskrifter.

## OBSERVERA

**Skaderisk!**

Skador på maskin och tillbehör i händelse av förorening i vattnet eller användning av saltvatten.

Använd endast rent vatten och inget saltvatten.

**Hänvisning**

Kärcher rekommenderar användning av ett valfritt Kärcher-vattenfilter.

## Anslutning till vattenledningen

## OBSERVERA

**Skaderisk!**

Skador på pumpen vid användning av en slangkoppling med Aquastop på maskinens vattenanslutning.

Använd inte en slangkoppling med Aquastop på maskinens vattenanslutning.

Använd en slangkoppling med Aquastop endast på vattenkranen.

1. Stick in trädgårdsslangen i kopplingen för vattenanslutning.

**Bild F**

2. Anslut trädgårdsslangen till vattenledningen.
3. Öppna vattenkranen helt.

## Drift

## OBSERVERA

**Risk för skador vid torkkörning av pumpen!**

Pumpskada

Stäng av maskinen om den inte genererar något tryck inom 2 minuter.

Gå till väga enligt informationen i *Hjälp vid störningar*.

## OBSERVERA

**Risk för skador om maskinen är felaktigt inriktad!**

Pumpskada

Ställ maskinen på ett jämnt, vågrätt underlag och använd den endast i vågrät riktning.

## Drift med högtryck

### OBSERVERA

#### Skador på lackerade eller känsliga ytor

Ytor skadas om strålavståndet är för kort eller om ett olämpligt strålrör används.

Håll alltid ett lägsta strålavstånd på 30 cm när du rengör lackerade ytor.

Rengör inte bildäck, lack eller känsliga ytor som trä med smutsfräsen.

1. Stick in strålröret i spolhandtaget och fäst det genom att vrida det 90°.

#### Bild G

2. Starta maskinen ("I/ON").
3. Lås upp spolhandtagets spak.
4. Tryck in spolhandtagets spak.  
Maskinen slås på.

## Drift med rengöringsmedel

### ⚠ FARA

#### Risk för personskador på grund av rengöringsmedel

Allvarliga hälsoskador på grund av felaktig användning av rengöringsmedel.

Beakta säkerhetsdatabladet från rengöringsmedelstillverkaren.

Använd den personliga skyddsutrustning som föreskrivs.

#### Hänvisning

KÄRCHER-rengöringsmedel garanterar ett störningsfritt arbete. Låt oss ge dig råd eller beställ vår katalog eller våra informationsblad om rengöringsmedel.

#### Hänvisning

Rengöringsmedlet kan endast användas vid lågtryck.

1. Dra ut önskad längd på rengöringsmedelssugslangen ur kåpan.

#### Bild H

2. Häng rengöringsmedelssugslangen i en behållare med rengöringsmedelslösning.
3. Använd strålröret Vario Power.
4. Vrid strålröret till läget "SOFT" till anslag. Under drift blandas rengöringsmedelslösningen in i vattenstrålen.

## Rekommenderad rengöringsmetod

1. Spruta sparsamt med rengöringsmedel på den torra ytan och låt verka (inte torka).
2. Spola bort den upplösta smutsen med högtrycksstrålen.

## Efter drift med rengöringsmedel

1. Spola maskinen i 30 sekunder med klart vatten.

## Avbryta driften

1. Släpp spolhandtagets spak.  
Om spaken släpps stängs maskinen av. Högtrycket i systemet bibehålls.
2. Lås spolhandtagets spak.

#### Bild I

3. Stäng av maskinen vid arbetspauser över 5 minuter "0/OFF".

## Avsluta driften

### ⚠ FÖRSIKTIGHET

#### Risk för personskador på grund av att vatten under högtryck strömmar ut!

Personskador

Högtrycksslangen ska bara lossas från spolhandtaget eller från maskinen när det inte finns något tryck i systemet.

1. Släpp spolhandtagets spak.
2. Stäng vattenkranen.
3. Tryck in spolhandtagets spak i 30 sekunder.  
Det återstående trycket i systemet reduceras.
4. Släpp spolhandtagets spak.
5. Lås spolhandtagets spak.
6. Stäng av maskinen "0/OFF".
7. Koppla från maskinen från vattenförsörjningen.
8. Dra ut nätkontakten ur eluttaget.

## Transport

### ⚠ FÖRSIKTIGHET

#### Risk för personskador och materiella skador på grund av maskinens vikt!

Personskador och materiella skador.

Ta hänsyn till maskinens vikt vid transport och förvaring.

## Bära maskinen

1. Lyft maskinen på bärhandtaget och bär den.

## Transportera maskinen i fordonet

1. Säkra maskinen så att den inte kan glida eller tippa.

## Förvaring

### ⚠ FÖRSIKTIGHET

#### Risk för personskador och materiella skador på grund av maskinens vikt!

Personskador och materiella skador.

Ta hänsyn till maskinens vikt vid transport och förvaring.

## Förvara maskinen

1. Linda upp nätkabeln på förvaringen för nätkabeln.
2. Parkera maskinen på ett jämnt underlag.
3. Lossa högtrycksslangen från spolhandtaget.
4. Lossa strålrörets från spolhandtaget.
5. Förvara tillbehören på maskinen:
  - a Haka fast strålröret på förvaringen för strålrören.
  - b Skjut in spolhandtaget i förvaringen för spolhandtaget.

#### Bild J

6. Skruva av högtrycksslangen på maskinen.  
Observera ytterligare information före längre förvaring, se *Skötsel och underhåll*.

## Frostskydd

### OBSERVERA

#### Skaderisk!

Skador på utrustning och tillbehör orsakade av vatten som fryser.

Töm maskinen och tillbehöret helt efter varje användning.

Skydda maskinen och tillbehöret från temperaturer mindre än eller lika med 0 °C (32 °F).

1. Lossa vattenförsörjningen på maskinen.
2. Demontera av högtrycksslangen på maskinen.
3. Starta maskinen ("I/ON").
4. Vänta högst 1 minut tills det inte längre kommer ut vatten ur högtrycksanslutningen.
5. Stäng av maskinen ("0/OFF").
6. Förvara maskinen och tillbehöret i ett frostsäkert utrymme.

## Skötsel och underhåll

### ⚠ **FARA**

#### **Risk för elektriska stötar**

Skador vid beröring av strömförande delar

Stäng av maskinen.

Dra ut nätkontakten.

Maskinen är underhållsfri, dvs. inga regelbundna underhållsarbeten behöver genomföras.

### Rengöra silen i vattenanslutningen

## **OBSERVERA**

### **Skaderisk!**

Skador på silen på grund av felaktig rengöring.

Rengör silen endast under rinnande vatten mot dess flödesriktning.

Använd inga spetsiga eller hårda föremål, t.ex. nålar eller stålborstar.

## **OBSERVERA**

### **Skaderisk!**

Skador på utrustning och tillbehör vid drift utan eller med en skadad sil.

Kontrollera om silen är skadad innan du sätter in den i vattenanslutningen. Byt ut en skadad sil omedelbart.

Använd inte maskinen utan sil.

Rengör silen i vattenanslutningen vid behov.

1. Skruva av kopplingen från vattenanslutningen.

2. Dra ut silen.

#### **Bild K**

3. Rengör silen under rinnande vatten.

4. Sätt silen i vattenanslutningen.

### Rengöra rengöringsmedelsfiltret

Rengör rengöringsmedelsfiltret före längre förvaring.

1. Dra av rengöringsmedelsfiltret på sugslangen för rengöringsmedel.

2. Rengör rengöringsmedelsfiltret under rinnande vatten.

#### **Bild L**

## Hjälp vid störningar

Störningar har ofta enkla orsaker, som du kan åtgärda på egen hand med hjälp av översikten nedan. I tveksamma fall eller vid störningar som inte anges här, kontakta auktoriserad kundtjänst.

### ⚠ **FARA**

#### **Livsfara!**

Dödliga personskador på grund av elektriska stötar vid beröring av spänningsförande delar.

Vidrör inga spänningsförande delar.

Stäng av apparaten.

Dra ut nätkontakten ur nätuttaget.

#### **Maskinen fungerar inte**

1. Tryck in spolhandtagets spak. Maskinen slås på.

2. Kontrollera om den angivna spänningen på typskylten överensstämmer med strömkällans spänning.

3. Kontrollera att nätkabeln inte är skadad.

#### **Inget tryck skapas i maskinen**

Die Wasserzufuhr ist zu gering.

1. Öppna vattenkranen helt.

2. Kontrollera att vattentillflödet levererar tillräcklig mängd vatten.

Das Sieb im Wasseranschluss ist verschmutzt.

1. Rengör silen i vattenanslutningen, se *Rengöra silen i vattenanslutningen*.

#### Im Gerät ist Luft.

1. Avlufta maskinen:

a Starta maskinen utan anslutet strålrör i högst 2 minuter.

b Tryck in spolhandtagets spak och vänta tills vatten kommer ut ur spolhandtaget utan luftbubblor.

c Anslut strålrört.

#### **Kraftiga tryckvariationer**

1. Rengör högtrycksmunstycket:

a Ta bort smuts från munstyckshälen med en nål.

b Skölj högtrycksmunstycket framifrån med vatten.

2. Kontrollera vattentillflödesmängden.

#### **Maskinen otät**

1. En lätt otätethet på maskinen är normalt. Kontakta auktoriserad kundtjänst om det finns stora otäteter.

#### **Rengöringsmedel sugs inte in**

1. Använd Vario Power-strålröret och vrid det i riktningen "SOFT" till anslag.

2. Rengör rengöringsmedelsfiltret, se *Rengöra rengöringsmedelsfiltret*.

3. Kontrollera att sugslangen för rengöringsmedel inte är knäckt.

## Garanti

I respektive land gäller de garantivillkor som publicerats av våra auktoriserade distributörer. Eventuella fel på maskinen repareras utan kostnad inom garantitiden, under förutsättning att de orsakats av ett material- eller tillverkningsfel. Vid frågor som gäller garantin ska du vända dig med kvitto till inköpsstället eller närmaste, auktoriserad kundtjänst. (Se baksidan för adress)

Ytterligare garantiinformation (om tillgänglig) finns i serviceområdet på din lokala Kärcher-webbplats under "Nedladdningar".

## EU-försäkring om överensstämmelse

Härmed försäkras vi att nedanstående produkt uppfyller gällande bestämmelser i angivna direktiv och förordningar. Denna försäkring upphör att gälla om produkten ändras utan att detta har godkänts av oss.

Produkt: Högtrycksvävt

Typ: 1.60x-xxx.0

#### **Direktiv och förordningar**

2000/14/EG

2006/42/EG (+2009/127/EG)

2011/65/EU

2014/30/EU

#### **Tillämpade harmoniserade standarder**

EN 60335-1

EN 60335-2-79

EN IEC 63000: 2018

EN 55014-1: 2017 + A11: 2020

EN 55014-2: 1997 + A1: 2001 + A2: 2008

EN 61000-3-2: 2014

EN 61000-3-3: 2013

EN 62233: 2008

#### **Tillämpad konformitetsbedömningsprocedur**

2000/14/EG: Bilaga V

#### **Ljudeffektsnivå dB(A)**

K 2 (Premium) Horizontal, K 3 Horizontal

Uppmätt: 87

Garanterad: 90

#### **Namn och adress**

Dokumentationsbefullmäktigad:



S. Reiser  
 Alfred Kärcher SE & Co. KG  
 Alfred-Kärcher-Str. 28 - 40  
 71364 Winnenden (Germany)  
 Telefon: +49 7195 14-0  
 Fax: +49 7195 14-2212



H. Jenner

Chairman of the Board of Management



S. Reiser

Manager Regulatory Affairs & Certification

Winnenden, 01.09.2024

Undertecknande agerar på uppdrag av och med styrelsens godkännande.

Alfred Kärcher SE & Co. KG  
 Alfred-Kärcher-Str. 28 - 40  
 D-71364 Winnenden (Germany)  
 Tfn: +49 7195 14-0  
 Fax: +49 7195 14-2212

## Tekniska data

### Elanslutning

Spänning	V	220-240
Fas	~	1
Frekvens	Hz	50-60
Strömförbrukning	A	6
Kapslingsklass		IPX5
Skyddsklass		II
Nätsäkring (trög)	A	10

### Vattenanslutning

Tilloppstryck (max.)	MPa	1,2
Tilloppstemperatur (max.)	°C	40
Tilloppsmängd (min.)	l/min	7

### Effektdata maskin

Driftryck	MPa	7,4
Max. tillåtet tryck	MPa	11
Transportmängd, vatten	l/min	5,2
Transportmängd, maximalt	l/min	6,0
Transportmängd, rengöringsmedel	l/min	0,3
Spolhandtagets rekylkraft	N	11

### Mått och vikter

Typisk arbetsvikt	kg	4,1
Längd	mm	380
Bredd	mm	197
Höjd	mm	248

### Fastställda värden enligt EN 60335-2-79

Hand-arm-vibrationsvärde	m/s <sup>2</sup>	2,2
Osäkerhet K	m/s <sup>2</sup>	0,7
Ljudtrycksnivå L <sub>PA</sub>	dB(A)	75
Osäkerhet K <sub>PA</sub>	dB(A)	3
Ljudeffektsnivå L <sub>WA</sub> + Osäkerhet K <sub>WA</sub>	dB(A)	90

Med förbehåll för tekniska ändringar.

## Sisältö

KÄRCHER Home & Garden -sovellus .....	49
Yleisiä ohjeita .....	49
Turvallaitteet .....	49
Laitteessa olevat symbolit .....	50
Ympäristönsuojelu .....	50
Määräystenmukainen käyttö .....	50
Lisävarusteet ja varaosat .....	50
Toimituksen sisältö .....	50
Laitekuvaus .....	50
Asennus .....	50
Käyttöönotto .....	50
Käyttö .....	51
Kuljetus .....	52
Varastointi .....	52
Hoito ja huolto .....	52
Ohjeet häiriötilanteissa .....	52
Takuu .....	53
EU-vaatimustenmukaisuusvakuutus .....	53
Tekniset tiedot .....	53

## KÄRCHER Home & Garden -sovellus

KÄRCHER Home & Garden -sovelluksella voidaan ohjata älykkäitä Kärcher-tuotteita ja käyttää tukisisältöjä:

- Tuotetiedot ja käyttöohjeet
- Yksittäisen laitteen asetukset
- Käyttötilastot
- Vinkit ja niksit

- Verkkokauppa ja paljon muuta

Lue koodi älypuhelimella, jotta pääset Kärcher Home & Garden -sovellukseen ja saat lisätietoja.



1.600-941.0



1.600-942.0

## Yleisiä ohjeita



Lue ennen laitteen ensimmäistä käyttöä tämä alkuperäinen käyttöohje ja mukana toimitetut turvallisuusohjeet. Menetätele niiden mukaisesti.

Säilytä molemmat vihkoset myöhempää käyttöä tai seuraavaa omistajaa varten.

## Turvallaitteet

### ⚠ VAROITUS

#### Loukkaantumisaava!

Vakavia vammoja puuttuvien, muunneltujen tai tehottomien turvalaitteiden johdosta.

Turvallaitteita ei saa ohittaa tai poistaa, tai tehdä niitä tehottomiksi. Turvalaitteet ovat sinun turvallisuuttasi varten.

## Laitekytkin

Laitekytkin estää laitteen tahattoman käytön.

## Korkeapainepistoolin lukitus

Lukitus lukitsee korkeapainepistoolin vivun ja estää laitteen tahattoman käynnistämisen.

## Automaattinen pysäytystoiminto

Kun korkeapainepistoolin vivu vapautetaan, painekeyttiin kytkee pumpun pois päältä ja korkeapainesuihku lopuu. Kun vivua taas painetaan, pumpu käynnistyy.

## Laitteessa olevat symbolit



Älä suuntaa korkeapainesuihkuja kohti ihmisiä, eläimiä, toimivaa sähkövarustusta tai itse laitetta.

Suojaa laite jäätymiseltä.



Laitetta ei saa liittää suoraan julkiseen juomavesiverkkoon.

## Ympäristönsuojelu



Pakkauksmateriaalit ovat kierrätettäviä. Hävitä pakkaukset ympäristöä säästäten.



Sähkö- ja elektroniikkalaitteet sisältävät arvokkaita kierrätettäviä materiaaleja tai rakenneosia kuten paristoja, akkuja tai öljyjä, jotka väärin käsiteltyinä tai väärin hävitettyinä voivat aiheuttaa mahdollisia vaaroja ihmisten terveydelle ja ympäristölle. Nämä rakenneosat ovat kuitenkin välttämättömiä laitteen asianmukaisen toiminnan vuoksi. Tällä symbolilla merkityt laitteita ei saa hävittää kotitalousjätteenä.

Puhdistustöitä, joiden yhteydessä syntyy öljy- tai jätevedettä, esim. moottorin pesu, alustapesu, saa tehdä vain pesupaikoilla, joilla on öljynerotin.

Puhdistusaineita sisältäviä töitä saa tehdä vain nestetiivistetyillä työpinoilla, joilla on liitäntä liikkuvien viemäriin. Älä päästä puhdistusaineita vesistöihin tai maaperään.

## Sisältöaineita koskevia ohjeita (REACH)

Päivitettyjä tietoja ainesosista löytyy osoitteesta: [www.kaercher.de/REACH](http://www.kaercher.de/REACH)

## Määräystenmukainen käyttö

Käytä korkeapainepesuria vain yksityisissä kotitalouksissa.

Korkeapainepesuri on tarkoitettu koneiden, ajoneuvojen, rakenteiden, työkalujen, julkisivujen, terassien, puutarhalaitteiden jne. puhdistamiseen korkeapainesuihulla.

## Lisävarusteet ja varaosat

Käytä vain alkuperäisiä lisävarusteita ja alkuperäisiä varaosia, sillä ne varmistavat laitteen turvallisen ja häiriötömän käytön.

Tietoja lisävarusteista ja varaosista löytyy osoitteesta [www.kaercher.com](http://www.kaercher.com).

## Toimituksen sisältö

Laitteen toimituksen sisältö on kuvattu pakkauksessa. Tarkasta laitetta pakkauksesta purkaessasi pakkauksen sisällön täydellisyys. Jos lisävarusteita puuttuu tai havaitset kuljetusvahinkoja, ilmoita tästä jälleenmyyjälle.

## Laitekuvas

Kuvat, katso kuvasivu  
Kuva A

- 1 Verkkoiliitäntäjohdon säilytys
- 2 Korkeapainepistoolin säilytys
- 3 Verkkoiliitäntäjohto ja verkkopistoke
- 4 Suihkuputki Vario Power useimpiin puhdistustöihin: Työpainetta voi korottaa portaattomasti tasolta SOFT tasoon HARD. Säättääksesi työpaineen vapautta käsikäyttöisen ruiskupistoolin vivu ja käännä suihkuputki haluttuun asentoon. Kun suihkuputki on käännetty vasteeseen saakka suuntaan SOFT, voidaan annostella puhdistusainetta.
- 5 Korkeapainepistooli
- 6 Kiinnitin korkeapaineleitkun irrottamiseksi korkeapainepistoolista
- 7 Korkeapainepistoolin vivu
- 8 Korkeapainepistoolin lukitus
- 9 Korkeapaineletku
- 10 Suihkuputkien säilytys
- 11 Kuljetuskahva
- 12 Laitekytkin "0/OFF" / "I/ON"
- 13 Tyyppikilpi
- 14 Pikaliitin korkeapaineliitäntää varten
- 15 Ruuvit
- 16 \*Putarhaletku (kangasvahvistettu, halkaisija vähintään 1/2 tuumaa (13 mm), pituus vähintään 7,5 m, kaupallisesti saatavana olevalla pikaliittimellä)
- 17 Vesiliitäntän kytkin
- 18 Seula
- 19 Vesiliitäntä
- 20 Puhdistusaineen imuletku
- 21 Puhdistusainesuodatin

\*vaaditaan lisäksi

## Asennus

### Kuvat, katso kuvasivu.

Asenna irrallaan toimitetut osat laitteeseen ennen käyttöönottoa.

Varaa saataville mukana toimitetut ruuvit ja niihin sopiva ruuvitaltta.

### Korkeapainepistoolin säilytyksen asentaminen

1. Kiinnitä korkeapainepistoolin säilytys laitteeseen kahdella ruuvilla.

**Kuva B**

### Vesiliitäntän kytkimen asentaminen

1. Ruuvaa vesiliitäntän kytkin laitteen vesiliitäntään.

**Kuva C**

## Käyttöönotto

1. Aseta laite tasaiselle, vaakasuoralle pinnalle.

## HUOMIO

**Vaurioitumisvaara käytön aikana kelatun korkeapaineleitkun kanssa**  
Korkeapaineleitkun vaurioita

Kelaa korkeapaineletku täysin ulos ja ota se ulos ilman solmuja, silmukoita tai kiertymiä ennen laitteen käyttöä.

2. Kelaa korkeapaineletku täysin ulos ja suorista mahdolliset solmut, silmukat ja kiertymät.
  3. Liitä korkeapaineletku laitteeseen.
    - a Vedä kytkimen liitin ylös.
    - b Yhdistä korkeapaineletku kytkimeen.
    - c Paina kytkimen liitin alas.
- Kuva D**
4. Liitä korkeapaineletku korkeapainepistooliin.
    - a Paina liittintä.
    - b Vedä liitin ulos.
    - c Aseta korkeapaineletku paikoilleen.
    - d Paina liittintä sisään, kunnes se lukittuu.
- Kuva E**
5. Tarkista korkeapaineletkua vetämällä, että liittännät ovat tukevia.
  6. Yhdistä verkkopistoke pistorasiaan.

### Vedensyöttö

Liitäntäarvot, katso *Tekniset tiedot* tai tyyppikilpi. Noudata vesiyhtiön määräyksiä.

## HUOMIO

### Vaurioitumisvaara!

Laitteen ja varusteiden vaurioituminen, jos vesi on liikaantunutta tai käytetään suolavettä.

Käytä vain puhdasta vettä, ei suolavettä.

### Huomautus

Kärcher suosittelee lisävarusteena saatavan Kärcher-vedensuodattimen käyttöä.

### Liitäntä vesijohtoon

## HUOMIO

### Vaurioitumisvaara!

Vaurioita pumpussa käytettäessä letkuliittintä, jossa on Aquastop laitteen vesiliittännässä.

Älä käytä letkuliittintä, jossa on Aquastop-mekanismi laitteen vesiliittännässä.

Käytä letkuliittintä, jossa on Aquastop-mekanismi vain vesihanassa.

1. Yhdistä puutarhaletku vesiliittännän kytkimeen.

### Kuva F

2. Yhdistä puutarhaletku vesijohtoon.
3. Avaa vesihana kokonaan.

## Käyttö

## HUOMIO

### Vaurioitumisvaara pumpun kuivakäynnin johdosta Pumpuvaurioita

Kytke laite pois päältä, jos se ei 2 minuutin kuluessa kehitä painetta.

Menettele ohjeiden mukaan kohdassa *Ohjeet häiriötilanteissa*.

## HUOMIO

### Vaurioitumisvaara, jos laite on kohdistettu väärin Pumpuvaurioita

Aseta laite tasaiselle, vaakasuoralle pinnalle ja käytä sitä vain vaakasuorassa asennossa.

### Käyttö korkeapaineella

## HUOMIO

### Maalattujen tai herkkien pintojen vaurioituminen

Pinnat vaurioituvat, jos ruiskutusetäisyys on liian pieni tai valitaan väärä suihkuputki.

Säilytä vähintään 30 cm:n ruiskutusetäisyys puhdistettaessa maalattuja pintoja.

Älä puhdistaa pyörivällä suuttimella autonrenkaita, maa-  
lia tai herkkiä pintoja, kuten puuta.

1. Yhdistä suihkuputki korkeapainepistooliin ja kiinnitä se kääntämällä 90°.

### Kuva G

2. Kytke laite päälle ("I/ON").
3. Vapauta korkeapainepistoolin vivun lukitus.
4. Paina korkeapainepistoolin vipua.  
Laite kytkeytyy päälle.

### Käyttö puhdistusaineella

## ⚠ VAARA

**Loukkaantumisvaara puhdistusaineiden johdosta**  
Vakavia terveydellisiä haittoja puhdistusaineiden epäasianmukaisen käytön johdosta.

Noudata puhdistusaineiden puhdistusaineen valmistajan käyttöturvallisuustiedotetta.

Käytä vaadittua henkilökohtaista suojavarustusta.

### Huomautus

KÄRCHER-puhdistusaineet takaavat häiriöttömän työskentelyn. Pyydä ohjeita tai tilaa luettelomme ja puhdistusaineiden esittelylehtisemme.

### Huomautus

Puhdistusainetta voidaan lisätä vain matalapaineessa.

1. Vedä puhdistusaineen imuletkua haluttu määrä ulos kotelosta.

### Kuva H

2. Aseta puhdistusaineen imuletku säiliöön, jossa on puhdistusaineliuosta.
3. Käytä Vario Power -suihkuputkea.
4. Kierrä suihkuputkea suuntaan "SOFT" vasteeseen saakka.  
Käytön aikana puhdistusaineliuosta sekoitetaan vesisuihkkuun.

### Suosittelut puhdistusmenetelmät

1. Suihkuta puhdistusainetta hieman pinnalle ja anna vaikuttaa (ei kuivua).
2. Huuhtelee lika pois korkeapainesuihkulla.

### Käytön jälkeen puhdistusaineilla

1. Huuhtelee laitetta n. 30 sekuntia puhtaalla vedellä.

### Käytön keskeyttäminen

1. Päästä korkeapainepistoolin vivusta.  
Kun vipu vapautetaan, laite kytkeytyy pois päältä.  
Järjestelmässä pysyy korkeapaine.
2. Lukitse korkeapainepistoolin vipu.

### Kuva I

3. Jos laitetta ei käytetä yli 5 minuuttiin, kytke laite pois päältä "0/OFF".

### Käytön lopettaminen

## ⚠ VARO

**Loukkaantumisvaara korkean paineen alaisena vuotavan veden johdosta**

Vammoja

Irrota korkeapaineletku korkeapainepistoolista tai laitteesta vain, kun järjestelmässä ei ole painetta.

1. Päästä korkeapainepistoolin vivusta.
2. Sulje vesihana.
3. Paina korkeapainepistoolin vipua 30 sekuntia.  
Järjestelmään jäänyt paine purkautuu.
4. Päästä korkeapainepistoolin vivusta.
5. Lukitse korkeapainepistoolin vipu.
6. Kytke laite pois päältä "0/OFF".
7. Irrota laite vedensyötöstä.
8. Irrota verkkopistoke pistorasiasta.

## Kuljetus

### ⚠ VARO

**Loukkaantumis- ja vaurioitumisvaara laitteen painon johdosta!**

Loukkaantumisia ja vaurioita.

Laitteen paino on otettava kuljetuksessa ja varastoinnissa huomioon.

### Laitteen kantaminen

1. Nosta laitetta ja kannaa sitä kantokahvasta.

### Laitteen kuljetus ajoneuvossa

1. Varmista laite siirtymistä ja kaatumista vastaan.

## Varastointi

### ⚠ VARO

**Loukkaantumis- ja vaurioitumisvaara laitteen painon johdosta!**

Loukkaantumisia ja vaurioita.

Laitteen paino on otettava kuljetuksessa ja varastoinnissa huomioon.

### Laitteen säilytys

1. Kierrä verkkoliitäntäjohto verkkoliitäntäjohtoon säilytykseen.
  2. Aseta laite tasaiselle alustalle.
  3. Irrota korkeapaineletku korkeapainepistoolista.
  4. Irrota suihkuputki korkeapainepistoolista.
  5. Lisävarusteiden säilytys laitteessa:
    - a Anna suihkuputken lukittua sen säilytykseen.
    - b Työnnä korkeapainepistooli sen säilytykseen.
- Kuva J**

6. Irrota korkeapaineletku laitteesta.

Noudata lisäohjeita ennen pitkää varastointia, katso *Hoito ja huolto*

### Pakkassuojat

## HUOMIO

**Vaurioitumisvaara!**

Vaurioita laitteelle ja varusteille jäätyvän veden johdosta.

Tyhjennä laite ja varusteet täysin jokaisen käytön jälkeen.

Suojaa laite ja varusteet lämpötiloilta alle tai sama kuin 0 °C (32 °F).

1. Irrota laite vedensyötöstä.
2. Irrota korkeapaineletku laitteesta.
3. Kytke laite päälle ("I/ON").
4. Odota enintään 1 minuutti, kunnes korkeapaineliitäntänistä ei enää tule ulos vettä.
5. Kytke laite pois päältä ("0/OFF").
6. Säilytä laite ja varusteet jäätymiseltä suojatussa tilassa.

## Hoito ja huolto

### ⚠ VAARA

**Sähköiskuvaara**

Loukkaantumisvaara kosketettaessa sähköä johtavia osia

Kytke laite pois päältä.

Irrota verkkopistoke.

Laitetta ei tarvitse huoltaa, eli säännöllisiä huoltotoimia ei tarvitse suorittaa.

## Vesiliitäntän siivilän puhdistaminen

## HUOMIO

**Vaurioitumisvaara!**

Siivilän vaurioituminen epäasianmukaisen puhdistuksen johdosta.

Puhdista siivilä vain juoksevan veden alla sen virtaus-suuntaa vastaan.

Älä käytä teräviä tai kovia esineitä kutenesim. nauvoja tai teräsharjoja.

## HUOMIO

**Vaurioitumisvaara!**

Laitte- ja varustevaurioita, jos laitetta käytetään ilman siivilää tai sen ollessa vaurioitunut.

Tarkasta ennen siivilän asettamista vesiliitäntään, onko siinä vaurioita. Vaihda vaurioitunut siivilä välittömästi.

Älä käytä laitetta ilman siivilää.

Puhdista siivilä vesiliitäntässä tarvittaessa.

1. Kierrä liitin vesiliitäntästä irti.
2. Vedä siivilä ulos.

### Kuva K

3. Puhdista siivilä juoksevan veden alla.
4. Aseta siivilä vesiliitäntään.

## Puhdistusainesuodattimen puhdistaminen

Puhdista puhdistusainesuodatin ennen pitempää varastointia.

1. Vedä puhdistusaineen imuletku irti puhdistusainesuodattimesta
2. Puhdista puhdistusainesuodatin juoksevan veden alla.

### Kuva L

## Ohjeet häiriötilanteissa

Häiriöillä on usein yksinkertaisia syitä, jotka voit itse poistaa seuraavan yleiskatsauksen avulla. Ota yhteys valtuutettuun asiakaspalveluun epäselvissä tapauksissa tai jos häiriöitä ei ole tässä mainittu.

### ⚠ VAARA

**Hengenvaara!**

Hengenvaarallisia vammoja sähköiskun ja virtaajohtaviin osiin kosketuksen johdosta.

Älä kosketa virtaajohtavia osia.

Kytke laite pois päältä.

Irrota verkkopistoke verkkopistorasiasta.

**Laitte ei toimi**

1. Paina korkeapainepistoolin vipua. Laitte kytkeytyy päälle.
2. Tarkasta, onko tyyppikivessä ilmoitettu jännite yhteensopiva virtalähteen jännitteen kanssa.
3. Tarkasta verkkoliitäntäjohto vaurioiden varalta.

**Laitteeseen ei muodostu painetta**

Die Wasserzufuhr ist zu gering.

1. Avaa vesihana kokonaan.
2. Tarkista, että vedentulon pumppausmäärä on riittävä.

Das Sieb im Wasseranschluss ist verschmutzt.

1. Puhdista vesiliitäntän siivilä (katso luku *Vesiliitäntän siivilän puhdistaminen*)

Im Gerät ist Luft.

1. Ilmaa laite:
  - a Käynnistä laite suihkuputkea liittämättä enintään 2 minuutiksi.
  - b Paina korkeapainepistoolin vipua ja odota, kunnes korkeapainepistoolista tulee ulos vettä ilman kuplia.
  - c Liitä suihkuputki.

## Suuria painevaihteluita

1. Puhdista korkeapainesuutin:
  - a Poista lika suuttimen kanavasta neulalla.
  - b Huuhtelee korkeapainesuutin edestä vedellä.
2. Tarkasta veden tulomäärä.

### Laite vuotaa

1. Laitteen vähäinen epätyyvyys johtuu tekniikasta. Jos laite vuotaa paljon, ota yhteyttä valtuutettuun asiakaspalveluun.

### Puhdistusainetta ei imetä

1. Käytä suihkuputkea Vario Power, ja käännä sitä suuntaan "SOFT" vasteeseen asti.
2. Puhdista puhdistusainesuodatin, katso *Puhdistusainesuodattimen puhdistaminen*.
3. Tarkista, onko puhdistusaineen imuletkussa taitekohtia.

## Takuu

Jokaisessa maassa ovat voimassa vastaavan myyntiyhtiömme julkaisemat takuu ehdot. Korjaamme laitteesasi mahdollisesti ilmenevät häiriöt takuuaajan kuluessa maksutta, jos häiriöiden syy on ollut materiaali- tai valmistusvirheet. Takuutapauksessa pyydämme ottamaan yhteyttä ostotositteen kanssa jälleenmyyjään tai lähimpään valtuutettuun asiakaspalveluun.

(osoite, katso takasivu)

Lisätietoja takuutiedoista (jos saatavilla) on Kärcherin paikallisen verkkosivuston palvelualueella kohdassa "Lataukset".

## EU-vaatimustenmukaisuusvakuutus

Vakuutamme täten, että jäljempänä mainittu tuote vastaa voimassa olevia mainittujen direktiivien ja asetusten määräyksiä. Jos tuotetta muutetaan ilman meidän hyväksyntäämme, tämän vakuutuksen voimassaolo raukeaa.

Tuote: Painesesuri

Tyyppi: 1.60x-xxx.0

### Direktiivit ja asetukset

2000/14/EY

2006/42/EY (+2009/127/EY)

2011/65/EU

2014/30/EU

### Sovelletut yhdenmukaistetut standardit

EN 60335-1

EN 60335-2-79

EN IEC 63000: 2018

EN 55014-1: 2017 + A11: 2020

EN 55014-2: 1997 + A1: 2001 + A2: 2008

EN 61000-3-2: 2014

EN 61000-3-3: 2013

EN 62233: 2008

### Sovellettu vaatimustenmukaisuuden arviointimenetelmä

2000/14/EY: liite V

### Äänen tehotaso dB(A)

K 2 (Premium) Horizontal, K 3 Horizontal

Mitattu: 87

Taattu: 90

### Nimi ja osoite

Dokumentointivastaava:

S. Reiser

Alfred Kärcher SE & Co. KG

Alfred-Kärcher-Str. 28 - 40

71364 Winnenden (Germany)

Puhelin: +49 7195 14-0

Faksi: +49 7195 14-2212

H. Jenner

Chairman of the Board of Management

S. Reiser

Manager Regulatory Affairs & Certification

Winnenden, 1.9.2024

Allekirjoittaneet toimivat yrityksen johtokunnan puolesta ja sen valtakirjalla.

Alfred Kärcher SE & Co. KG

Alfred-Kärcher-Str. 28 - 40

71364 Winnenden (Germany)

Puh.: +49 7195 14-0

Faksi: +49 7195 14-2212

## Tekniset tiedot

### Sähköliitäntä

Jännite	V	220-240
Vaihe	~	1
Taajuus	Hz	50-60
Virrankulutus	A	6
Kotelointiluokka		IPX5
Suojaluokka		II
Verkkosulake (hidas)	A	10

### Vesiliitäntä

Tulopaine (enint.)	MPa	1,2
Tulolämpötila (enint.)	°C	40
Tulomäärä (väh.)	l/min	7

### Laitteen teh tiedot

Käyttöpaino	MPa	7,4
Suurin sallittu paine	MPa	11
Pumppausmäärä, vesi	l/min	5,2
Pumppausmäärä, enintään	l/min	6,0
Pumppausmäärä, puhdistusaine	l/min	0,3
Käsiruiskupistoolin rekyylivoima	N	11

### Mitat ja painot

Tyypillinen käyttöpaino	kg	4,1
Pituus	mm	380
Leveys	mm	197
Korkeus	mm	248

### Määritetyt arvot EN 60335-2-79 mukaan

Käsi-käsivarsi-tärinäarvo	m/s <sup>2</sup>	2,2
Epävarmuus K	m/s <sup>2</sup>	0,7
Äänenpainetaso L <sub>pA</sub>	dB(A)	75
Epävarmuus K <sub>pA</sub>	dB(A)	3
Äänen tehotaso L <sub>WA</sub> + epävarmuus K <sub>WA</sub>	dB(A)	90

Oikeus teknisiin muutoksiin pidätetään.

## Indhold

KÄRCHER Home & Garden-app .....	54
Generelle merknader .....	54
Sikkerhetsinstruktioner .....	54



Symboler på apparatet .....	54
Miljøvern .....	54
Forskriftsmessig bruk .....	54
Tilbehør og reservedeler .....	54
Leveringsomfang .....	54
Apparatbeskrivelse .....	55
Montering .....	55
Igangsetting .....	55
Bruk .....	55
Transport .....	56
Oppbevaring .....	56
Stell og vedlikehold .....	56
Hjelp ved feil .....	57
Garanti .....	57
EU-samsvarserklæring .....	57
Tekniske data .....	58

## KÄRCHER Home & Garden-app

Med KÄRCHER Home & Garden-appen kan smarte Kärcher-produkter styres og støttende innhold kan hentes opp:

- Produktinformasjon og bruksanvisninger
- individuelle apparatsinnstillinger
- Bruksstatistikker
- Tips og triks
- Nettbutikk og mye mer

Skann koden med en smarttelefon for å åpne Kärcher Home & Garden-appen og videre informasjon.

	1.600-941.0
	1.600-942.0

## Generelle merknader



Les denne oversettelsen av den originale driftsveiledningen før apparatet tas i bruk første gang, og følg de vedlagte sikkerhetsanvisningene. Følg anvisningene.

Oppbevar begge heftene til senere bruk eller for annen eier.

## Sikkerhetsinnretninger

### ⚠ ADVARSEL

**Fare for personskader!**

Alvorlige personskader på grunn av manglende, endrede eller uvirksomme sikkerhetsinnretninger.

Ikke bypass eller fjern sikkerhetsinnretningene og ikke ta dem ut av drift. Sikkerhetsinnretningene tjener til din egen sikkerhet.

## Apparatbryter

Apparatbryteren forhindrer utilsiktet oppstart av apparatet.

## Låsemekanisme høytrykkspistol

Låsemekanismen sperrer avtrekkeren på høytrykkspistolen og forhindrer at apparatet slås utilsiktet på.

## Auto-stopp-funksjon

Når du slipper avtrekkeren på høytrykkspistolen, slår trykkbryteren av pumpen og høytrykksstrålen stopper. Hvis du trykker inn avtrekkeren, kobles pumpen inn igjen.

## Symboler på apparatet



Ikke rett høytrykksstrålen mot personer, dyr, aktiv elektrisk utrustning eller mot selve apparatet.

Beskytt apparatet mot frost.



Apparatet skal ikke kobles direkte til det offentlige drikkevannsnettet.

## Miljøvern



Materialet i emballasjen kan resirkuleres. Kvitt deg med emballasjen på en miljøvennlig måte.



Elektriske og elektroniske apparater inneholder verdifulle resirkulerbare materialer og ofte deler som batterier, batteripakker eller olje. Disse kan utgjøre en potensiell fare for helse og miljø ved feil bruk eller feil avfallsbehandling. Disse delene er imidlertid nødvendige for korrekt drift av apparatet.

Apparater merket med dette symbolet skal ikke kastes i husholdningsavfallet.

Rengjøringsarbeid som medfører oljeholdig spillvann, som f.eks. vask av motor og karosseri, skal bare utføres på vaskeplasser med oljeutskiller.

Arbeid med rengjøringsmidler skal bare utføres på vannrette arbeidsområder som er koblet til kloakksystemet. Ikke la rengjøringsmiddel renne ut i vassdrag eller trenge ned i jordsmonn.

## Anvisninger om innhold (REACH)

Aktuell informasjon om innholdsstoffene finner du på: [www.kaercher.de/REACH](http://www.kaercher.de/REACH)

## Forskriftsmessig bruk

Høytrykksvaskeren skal kun brukes til private formål. Høytrykksvaskeren er ment for rengjøring av maskiner, kjøretøy, byggverk, verktøy, fasader, terrasser, hageutstyr osv. med høytrykksvannstråle.

## Tilbehør og reservedeler

Bruk bare originalt tilbehør og originale reservedeler; de garanterer for en sikker og problemfri drift av apparatet. Informasjon om tilbehør og reservedeler finner du på [www.kaercher.com](http://www.kaercher.com).

## Leveringsomfang

Apparatets leveringsomfang er vist på emballasjen. Kontroller at innholdet i pakken er komplett når du pakker ut. Manglende tilbehør eller transportskader skal meldes til forhandleren.

## Apparatbeskrivelse

Figurer, se grafikkside

### Figur A

- ① Holder for strømtilførselsledningen
- ② Holder for høytrykkspistol
- ③ Strømledning med strømstøpsel
- ④ Strålerør Vario Power for de vanligste rengjøringsoppgavene  
Arbeidstrykket kan økes trinnløst fra SOFT til HARD. For å regulere arbeidstrykket slipper du avtrekkeren på sprøytepipet og dreier strålerøret til ønsket stilling. Når strålerøret er dreid helt til endeposisjonen i retningen SOFT, kan det doseres inn rengjøringsmiddel.
- ⑤ Høytrykkspistol
- ⑥ Klemme for å skille høytrykksslange fra høytrykkspistolen
- ⑦ Spak for høytrykkspistol
- ⑧ Låsemekanisme høytrykkspistol
- ⑨ Høytrykksslange
- ⑩ Holder for lansene
- ⑪ Transporthåndtak
- ⑫ Apparatbryter «0/OFF» / «I/ON»
- ⑬ Typeskilt
- ⑭ Hurtigkobling for høytrykkstilkobling
- ⑮ Skruer
- ⑯ \*Hageslange (tekstilforsterket, diameter minst 1/2 tomme (13 mm), lengde minst 7,5 m, med vanlig hurtigkobling)
- ⑰ Kobling for vanntilkoblingen
- ⑱ Sil
- ⑲ Vanntilkobling
- ⑳ Sugesslange for rengjøringsmiddel
- ㉑ Rengjøringsmiddelfilter

\* kreves i tillegg

## Montering

Illustrasjoner, se grafikkside.

Monter på de løse delene som følger med før apparatet tas i bruk.

Ha klar skruene som følger med og en passende skrutrekker.

### Montere holder til høytrykkspistol

1. Fest holderen for høytrykkspistolen til apparatet med de to skruene.

### Figur B

### Monter koblingen for vanntilkoblingen

1. Skru koblingen for vanntilkoblingen på apparatets vanntilkobling.

### Figur C

## Igangsetting

1. Sett apparatet på et jevnt vannrett underlag.

### OBS

**OBS Fare for skader ved bruk med oppviklet høytrykksslange**

Skader på høytrykksslange.

Trekk høytrykksslange helt av og legg den ut uten knuter, løkker og vridninger før du bruker apparatet.

2. Vikle høytrykksslange helt av og løs opp eventuelle knuter, sløyfer og vridninger.
3. Koble høytrykksslange til apparatet.
  - a Trekk opp klemmen på koblingen.
  - b Sett høytrykksslange inn i koblingen.
  - c Trykk klemmen på koblingen nedover.
4. Koble høytrykksslange til høytrykkspistolen.
  - a Trykk sammen klemmen.
  - b Trekk klemmen helt ut.
  - c Sett inn høytrykksslange.
  - d Trykk klemmen helt på plass.

### Figur E

5. Sjekk at forbindelsen er sikker ved å dra i høytrykksslange.
6. Sett støpselet inn i en stikkontakt.

## Vannforsyning

Tilkoblingsverdi, se *Tekniske data*, eller typeskilt. Overhold forskriftene fra vannverket.

### OBS

**Fare for skader!**

Skader på apparat og tilbehør ved forurensninger i vannet eller ved bruk av saltvann.

Bruk utelukkende rent vann og ikke saltvann.

### Merknad

Kärcher anbefaler bruk av et valgfritt vannfilter fra Kärcher.

## Tilkobling til vannledningen

### OBS

**Fare for skader!**

Skader på pumpen ved bruk av en slangekobling med Aquastop på vanntilkoblingen for apparatet.

Ikke bruk en slangekobling med Aquastop på vanntilkoblingen for apparatet.

En slangekobling med Aquastop skal kun brukes på vannkranen.

1. Sett hageslangen på koblingen for vanntilkoblingen.
- ### Figur F
2. Koble hageslangen til vannledningen.
  3. Åpne vannkranen helt.

## Bruk

### OBS

**Fare for skader ved tørrkjøring av pumpen!**

Pumpeskader

Koble ut apparatet hvis det ikke bygger opp trykk innen 2 minutter.

Gå fram i henhold til instruksjonene i kapittel Hjelp ved feil.

### OBS

**Fare for skader ved feil innretning av apparatet!**

Pumpeskader

Plasser apparatet på et jevnt, horisontalt underlag og bruk det bare med horisontal innretning.

## Drift med høytrykk

### OBS

#### Skade på lakkerte eller ømfintlige overflater

Overflatene kan ta skade av for kort stråleavstand eller dersom det velges et uegnet strålerør.

Hold en stråleavstand på minst 30 cm ved rengjøring av lakkerte overflater.

Ikke rengjør bilhjul, lakk eller ømfintlige overflater, som tre, med smussfreseren.

1. Sett et strålerør i høytrykkspistolen og lås det ved å dreie det 90° rundt.

#### Figur G

2. Slå på apparatet («I/ON»).
3. Lås opp avtrekkeren på høytrykkspistolen.
4. Trykk inn avtrekkeren på høytrykkspistolen. Apparatet slås på.

## Drift med rengjøringsmiddel

### ⚠ FARE

#### Fare for personskader på grunn av rengjøringsmidler.

Alvorlige helseskader på grunn av feil bruk av rengjøringsmidler.

Ta hensyn til sikkerhetsdatabladet fra rengjøringsmiddelprodusenten ved bruk av rengjøringsmidler.

Bruk spesifisert personlig beskyttelsesutstyr (PBU).

#### Merknad

KÄRCHER-rengjøringsmidler garanterer feilfritt arbeid. Innhent råd eller be om å få tilsendt vår katalog eller våre informasjonsblader for rengjøringsmidlene.

#### Merknad

Rengjøringsmidler må bare tilsettes ved lavtrykk.

1. Trekk sugeslangen for rengjøringsmiddel ut av huset til ønsket lengde.

#### Figur H

2. Heng sugeslangen for rengjøringsmiddel i en beholder med rengjøringsmiddelopløsning.

3. Bruk strålerøret Vario Power.
4. Drei strålerøret i retningen «SOFT» til det stopper. Rengjøringsmiddelopløsningen blandes i vannstrålen under driften.

## Anbefalt rengjøringsmetode

1. Spray rengjøringsmiddelet sparsommelig på den tørre overflaten og la det virke litt (ikke tørke).
2. Spyl det løsnede smusset av med høytrykkstrålen.

## Etter drift med rengjøringsmiddel

1. Spyl apparatet med rent vann i ca. 30 sekunder.

## Avbryte driften

1. Slipp avtrekkeren på høytrykkspistolen. Når du slipper avtrekkeren, slår apparatet seg av. Høytrykket i systemet opprettholdes.
2. Lås avtrekkeren på høytrykkspistolen.

#### Figur I

3. Slå av apparatet ved arbeidspauser som varer lenger enn 5 minutter («0/OFF»).

## Avslutte driften

### ⚠ FORSIKTIG

#### Fare for personskader på grunn av vann som slipper ut under høyt trykk!

#### Personskader

Høytrykksslangen skal kun tas av høytrykkspistolen eller apparatet så lenge det ikke er trykk i systemet.

1. Slipp avtrekkeren på høytrykkspistolen.
2. Steng vannkranen.

3. Trykk inn avtrekkeren på høytrykkspistolen og hold den inne i 30 sekunder. Det gjenværende trykket i systemet reduseres.
4. Slipp avtrekkeren på høytrykkspistolen.
5. Lås avtrekkeren på høytrykkspistolen.
6. Slå av apparatet («0/OFF»).
7. Koble apparatet fra vannforsyningen.
8. Trekk støpselet ut av stikkkontakten.

## Transport

### ⚠ FORSIKTIG

#### Fare for personskader og materielle skader på grunn av vekten av apparatet!

#### Personskader og materielle skader.

Ta hensyn til apparatets vekt ved transport og lagring.

## Bære apparatet

1. Løft og bær apparatet i bærehåndtaket.

## Transportere apparatet i kjøretøy

1. Sikre apparatet så det ikke kan skli eller velte.

## Oppbevaring

### ⚠ FORSIKTIG

#### Fare for personskader og materielle skader på grunn av vekten av apparatet!

#### Personskader og materielle skader.

Ta hensyn til apparatets vekt ved transport og lagring.

## Oppbevare apparatet

1. Vikle opp strømtilkoblingsledningen på holderen for strømtilkoblingsledningen.
2. Parker maskinen på et jevnt underlag.
3. Koble høytrykksslangen fra høytrykkspistolen.
4. Ta lansen av høytrykkspistolen.
5. Pakk tilbehøret på enheten:
  - a Fest strålerøret i holderen for strålerørene.
  - b Skyv høytrykkspistolen inn i holderen for høytrykkspistolen.

#### Figur J

6. Ta høytrykksslangen fra apparatet. Ved langvarig lagring må du ta hensyn til tilleggshenvisingene, se *Stell og vedlikehold*.

## Frostbeskyttelse

### OBS

#### Fare for skader!

Skader på apparat og tilbehør på grunn av vann som fryser.

Tøm apparatet og tilbehøret fullstendig etter hver bruk. Beskytt apparatet og tilbehøret mot temperaturer som er lavere enn eller lik 0 °C (32 °F).

1. Koble apparatet fra vannforsyningen.
2. Demonter høytrykksslangen fra apparatet.
3. Slå på apparatet («I/ON»).
4. Vent i maksimalt 1 minutt, til det ikke kommer mer vann ut av høytrykkstilkoblingen.
5. Slå av apparatet («0/OFF»).
6. Oppbevar apparatet og tilbehøret i et frostsikkert rom.

## Stell og vedlikehold

### ⚠ FARE

#### Fare for elektrisk støt

Personskader forårsaket av berøring av strømførende deler

Slå av apparatet.



### Trekk ut strømstøpselet.

Apparatet er vedlikeholdsfritt, dvs. at du ikke må foreta regelmessig vedlikeholdsarbeid.

## Rengjøre silen i vanntilkoblingen

### OBS

#### Fare for skader!

Skader på silen på grunn av ufagmessig rengjøring. Rengjør silen bare under rennende vann mot gjennomstrømningsretningen.

Ikke bruk spisse eller harde gjenstander som f. eks. nåler eller stålborster.

### OBS

#### Fare for skader!

Skader på apparat og tilbehør ved bruk uten eller med en skadet sil.

Kontroller om silen er skadet før du setter den inn i vanntilkoblingen. Skift ut en skadet sil umiddelbart.

Apparatet skal ikke brukes uten sil.

Rengjør silen i vanntilkoblingen ved behov.

1. Skru av koblingen på vanntilkoblingen.

2. Ta ut silen.

#### Figur K

3. Rengjør silen under rennende vann.

4. Sett silen inn i vanntilkoblingen.

## Rengjøre rengjøringsmiddelfilteret

Rengjør rengjøringsmiddelfilteret før langvarig lagring.

1. Trekk av rengjøringsmiddelfilteret fra rengjøringsmiddell-sugeslangen.

2. Rengjør rengjøringsmiddelfilteret under rennende vann.

#### Figur L

## Hjelp ved feil

Feil har oftest enkle årsaker som du selv kan utbedre ved hjelp av følgende oversikt. I tilstilfeller, eller ved driftsforstyrrelser som ikke er nevnt her, kan du kontakte vår autoriserte kundeservice.

### ⚠ FARE

#### Livsfare!

Dødelige skader på grunn av elektrisk støt ved berøring av strømførende deler.

Ikke berør spenningsførende deler.

Slå av apparatet.

Trekk strømpluggen ut av stikkkontakten.

#### Apparatet går ikke

1. Trykk inn avtrekkeren på høytrykkspistolen.

Apparatet slås på.

2. Kontroller at spenningen som er oppgitt på typeskiltet stemmer overens med strømkildens spenning.

3. Kontroller om strømledningen er skadet.

#### Apparatet bygger ikke opp trykk

Die Wasserzufuhr ist zu gering.

1. Åpne vannkranen helt.

2. Kontroller at vannmengden i vanntilløpet er stor nok.

Das Sieb im Wasseranschluss ist verschmutzt.

1. Rengjør silen i vanntilkoblingen, se *Rengjøre silen i vanntilkoblingen*.

Im Gerät ist Luft.

1. Luft ut apparatet:

a Slå på apparatet i maksimalt 2 minutter uten at strålerøret er satt inn.

b Trykk inn spaken for høytrykkspistolen og vent til vannet kommer ut av høytrykkspistolen uten bobler.

c Koble til strålerøret.

## Store trykksvingninger

1. Rengjør høytrykksdysen:

a Fjern smuss fra dyseboringen med en nål.

b Spyl høytrykksdysen forfra med vann.

2. Kontroller vanntilløpsmengden.

### Lekk apparat

1. Litt lekkasje fra apparatet må man regne med. Ved stor uttetthet må du kontakte autorisert kundeservice.

### Rengjøringsmiddel suges ikke opp

1. Bruk strålerøret Vario Power, og dreii det i retningen «SOFT» til det stopper.

2. Rengjør rengjøringsmiddelfilteret, se *Rengjøre rengjøringsmiddelfilteret*.

3. Kontroller at sugeledningen for rengjøringsmiddel ikke er knekt.

## Garanti

Vår ansvarlige salgsorganisasjon for de enkelte land har utgitt garantibetingelsene som gjelder i det aktuelle landet. Eventuelle feil på apparatet reparerer gratis i garantitiden dersom disse kan føres tilbake til material- eller produksjonsfeil. Ved behov for garantireparasjoner bes du henvende deg til din forhandler eller nærmeste autoriserte kundeservice og fremvise kjøpskvitteringen. (Se adresse på baksiden)

Videre garantiinformasjon (hvis tilgjengelig) finner du i serviceområdet på ditt lokale Kärcher-nettsted under "Nedlastinger".

## EU-samsvarserklæring

Vi erklærer med dette at produktet som er nevnt under, oppfyller relevante bestemmelser i angitte direktiver og forskrifter. Endringer på maskinen som ikke er avtalt med oss, gjør at denne erklæringen blir ugyldig.

Produkt: Høytrykkspyler

Type: 1.60x-xxx.0

### Direktiver og forordninger

2000/14/EF

2006/42/EF (+2009/127/EF)

2011/65/EU

2014/30/EU

### Anvendte harmoniserte standarder

EN 60335-1

EN 60335-2-79

EN IEC 63000: 2018

EN 55014-1: 2017 + A11: 2020

EN 55014-2: 1997 + A1: 2001 + A2: 2008

EN 61000-3-2: 2014

EN 61000-3-3: 2013

EN 62233: 2008

### Anvendte samsvarsvurderingsprosesser

2000/14/EF: Vedlegg V

### Lydeffektivnivå dB(A)

K 2 (Premium) Horizontal, K 3 Horizontal

Målt: 87

Garantert: 90

### Navn og adresse

Dokumentasjonsfullmektig:

S. Reiser

Alfred Kärcher SE & Co. KG

Alfred-Kärcher-Str. 28 - 40

71364 Winnenden (Germany)

Telefon: +49 7195 14-0

Faks: +49 7195 14-2212

Winnenden, 2024/09/01

Undertegnede handler på vegne av og med fullmakt fra styret.

Alfred Kärcher SE & Co. KG

Alfred-Kärcher-Str. 28 - 40

71364 Winnenden (Germany)

Tlf.: +49 7195 14-0

Faks: +49 7195 14-2212

## Tekniske data

### Elektrisk tilkobling

Spenning	V	220-240
Fase	~	1
Frekvens	Hz	50-60
Strømförbruk	A	6
Beskyttelsesgrad		IPX5
Beskyttelsesklasse		II
Nettsikring (treg)	A	10

### Vanntilkobling

Tilførselstrykk (maks.)	MPa	1,2
Tilførselstemperatur (maks.)	°C	40
Tilførselmengde (min.)	l/min	7

### Effektspesifikasjoner apparat

Driftstrykk	MPa	7,4
Maks. tillatt trykk	MPa	11
Transportmengde, vann	l/min	5,2
Transportmengde maks.	l/min	6,0
Transportmengde, rengjøringsmiddel	l/min	0,3
Rekylkraften til høytrykkspistolen	N	11

### Mål og vekt

Gjennomsnittlig driftsvekt	kg	4,1
Lengde	mm	380
Bredde	mm	197
Høyde	mm	248

### Registrerte verdier mht. EN 60335-2-79

Hånd-arm-vibrasjonsverdi	m/s <sup>2</sup>	2,2
Usikkerhet K	m/s <sup>2</sup>	0,7
Lydtrykknivå L <sub>PA</sub>	dB(A)	75
Usikkerhet K <sub>PA</sub>	dB(A)	3
Lyddeffektnivå L <sub>WA</sub> + usikkerhet K <sub>WA</sub>	dB(A)	90

Med forbehold om tekniske endringer.

## Indhold



KÄRCHER Home & Garden App .....	58
Generelle henvisninger .....	58
Sikkerhedsanordninger .....	58
Symboler på maskinen.....	59
Miljøbeskyttelse .....	59
Korrekt anvendelse .....	59
Tilbehør og reservedele .....	59
Leveringsomfang.....	59
Beskrivelse af apparat.....	59
Montering .....	59
Ibrugtagning .....	60
Drift.....	60
Transport .....	61
Opbevaring.....	61
Pleje og vedligeholdelse .....	61
Hjælp ved fejl .....	61
Garanti .....	62
EU-overensstemmelseserklæring .....	62
Tekniske data .....	62

## KÄRCHER Home & Garden App

Med KÄRCHER Home & Garden App kan smarte Kärcher-produkter styres, og understøttede indhold kan hentes:

- Produktinformationer og betjeningsvejledninger
- Individuelle indstillinger på apparat
- Brugsstatistik
- Tips og tricks
- Onlineshop og meget mere

Scan koden med en smartphone for at hente Kärcher Home & Garden-appen og yderligere oplysninger.

	1.600-941.0
	1.600-942.0

## Generelle henvisninger



Læs den originale driftsvejledning og de vedlagte sikkerhedshenvisninger inden maskinen tages i brug første gang. Betjen maskinen i overensstemmelse hermed.

Opbevar begge hæfter til senere brug eller til kommende brugere.

## Sikkerhedsanordninger

### ⚠ ADVARSEL

#### Fare for tilskadekomst!

Alvorlig personskade på grund af manglende, ændrede eller uvirksomme sikkerhedsanordninger.

Undlad at omgå eller fjerne sikkerhedsanordningerne og sætte disse ud af funktion. Sikkerhedsanordninger fungerer som din beskyttelse.

## Maskinkontakt

Maskinkontakten forhindrer en utilsigtet start af maskinen.

## Lås højtrykspistol

Låsen spærrer højtrykspistolens greb og hindrer, at maskinen starter utilsigtet.

## Auto-stop-funktion

Når grebet på højtrykspistolen slippes, frakobler trykkontakten pumpen, og højtryksstrålen stopper. Hvis der trykkes på grebet, tilkobles pumpen igen.

## Symboler på maskinen



Højtryksstrålen må ikke rettes mod personer, dyr, tændt elektrisk udstyr eller mod selve maskinen.

Beskyt maskinen mod frost.



Maskinen må ikke sluttes direkte til det offentlige drikkevandsnet.

## Miljøbeskyttelse



Emballagematerialerne kan genbruges. Sørg for at bortskaffe emballage miljømæssigt korrekt.



Elektriske og elektroniske maskiner indeholder værdifulde materialer, der kan genbruges, og ofte dele, såsom batterier, genopladelige batterier eller olie, der ved forkert håndtering eller forkert

bortskaffelse kan udgøre en fare for menneskers sundhed og for miljøet. Disse dele er imidlertid nødvendige for at sikre en korrekt drift af maskinen. Maskiner, der er mærket med dette symbol, må ikke bortskaffes sammen med husholdningsaffaldet.



Rengøringsopgaver, der genererer olieholdigt spildevand, f.eks. motorvask og undervognsvask, må kun udføres på vaskepladser med olieudskillere.



Arbejde med rengøringsmidler må kun udføres på væsketætte arbejdsflader med tilslutning til spildevandsafløbet. Rengøringsmidler må ikke løbe ud i vandløb eller trænge ned i jorden.

## Henvvisninger til indholdsstoffer (REACH)

Aktuelle oplysninger om indholdsstoffer findes på: [www.kaercher.de/REACH](http://www.kaercher.de/REACH)

## Korrekt anvendelse

Denne højtryksrenser må kun anvendes til privat brug. Højtryksrenseren er beregnet til rengøring af maskiner, køretøjer, bygninger, værktøjer, facader, terrasser, haveredskaber osv. med en højtryksvandstråle.

## Tilbehør og reservedele

Anvend kun originaltilbehør og -reservedele. De er en garanti for en sikker og fejlfri drift af maskinen.

Informationer om tilbehør og reservedele findes på [www.kaercher.com](http://www.kaercher.com).

## Leveringsomfang

Maskinens leveringsomfang er vist på emballagen. Kontroller ved udpakningen, om indholdet er komplet. Kontakt venligst forhandleren, hvis der mangler tilbehør eller ved transportskader.

## Beskrivelse af apparat

### Figurer, se grafiksider

#### Figur A

- 1 Opbevaring til nettilslutningsledningen
- 2 Opbevaring til højtrykspistolen
- 3 Nettilslutningsledning med netstik
- 4 Strålerør å Vario Power til de mest almindelige rengøringsopgaver  
Arbejdsstrykket kan øges trinløst fra SOFT til HARD. Slip håndsprøjetipistolens greb, og drej strålerøret til den ønskede stilling for at justere arbejdsstrykket. Når strålerøret er drejet til anslag i retning SOFT, kan der tilsættes rengøringsmiddel.
- 5 Højtrykspistol
- 6 Klemme til at adskille højtryksslangen fra højtrykspistolen
- 7 Greb højtrykspistol
- 8 Lås højtrykspistol
- 9 Højtryksslange
- 10 Opbevaring til strålerørene
- 11 Transportgreb
- 12 Apparatkontakt "0/OFF" / "I/ON"
- 13 Typeskilt
- 14 Hurtigkobling til højtrykstilslutningen
- 15 Skruer
- 16 \* Haveslange (stofforstærket, diameter mindst 1/2 tomme (13 mm), længde mindst 7,5 m, med almindelig lynkobling)
- 17 Kobling til vandtilslutningen
- 18 Si
- 19 Vandtilslutning
- 20 Opsugningslange til rengøringsmiddel
- 21 Rengøringsmidelfilter

\* Derudover nødvendigt

## Montering

### Figurer, se grafiksider.

Inden ibrugtagningen skal de løse dele, der følger med maskinen, monteres.

Gør de medfølgende skruer og den passende skrue-trækker klar.

### Montering af opbevaringen til højtrykspistoler

1. Fastgør opbevaringen til højtrykspistolen på maskinen med de to skruer.

#### Figur B

### Monter koblingen til vandtilslutningen

1. Skru koblingen til vandtilslutningen på maskinens vandtilslutning.

#### Figur C

## Brugtagning

1. Stil apparatet på plan, vandret flade.

### BEMÆRK

#### Risiko for beskadigelse ved drift med oprullet højtryksslange

Skader på højtryksslangen.

Rul højtryksslangen helt af, og læg den ud uden knuder, sløjfer og snoninger, før du anvender apparatet.

2. Rul højtryksslangen helt af, og løs mulige knuder, sløjfer og snoninger.

3. Tilslut højtryksslangen på apparatet.

- a Træk klemmen på koblingen opad.
- b Sæt højtryksslangen ind i koblingen.
- c Skub klemmen på koblingen nedad.

#### Figur D

4. Tilslut højtrykspistolen på højtrykspistolen.

- a Tryk klemmen sammen.
- b Træk klemmen ud.
- c Sæt højtryksslangen ind.
- d Tryk klemmen ind, til den går i hak.

#### Figur E

5. Kontrollér, at forbindelserne er sikre ved at trække i højtryksslangen.
6. Sæt netstikket i en stikkontakt.

## Vandforsyning

Tilslutningsværdier, se *Tekniske data* eller typeskiltet. Overhold forskrifterne fra den pågældende vandforsyningsvirksomhed.

### BEMÆRK

#### Risiko for beskadigelse!

Skader på apparat og tilbehør i tilfælde af forurening af vandet eller brug af saltvand.

Brug kun rent vand og ikke saltvand.

#### Obs

Kärcher anbefaler brug af et Kärcher vandfilter, der fås som tilbehør.

## Tilslutning til vandledningen

### BEMÆRK

#### Risiko for beskadigelse!

Skader på pumpen ved brug af en slangekobling med aquastop på apparatets vandtilslutning.

Anvend ikke en slangekobling med aquastop på apparatets vandtilslutning.

Anvend kun en slangekobling med aquastop på vandhanen.

1. Sæt haveslangen på koblingen til vandtilslutningen.

#### Figur F

2. Tilslut haveslangen til vandledningen.
3. Åbn vandhanen helt.

## Drift

### BEMÆRK

#### Risiko for beskadigelse ved tørløb på pumpen

Pumpeskade

Sluk maskinen, hvis der ikke opbygges et tryk inden for 2 minutter.

Gå frem i henhold til henvisningerne i Hjælp ved fejl.

### BEMÆRK

#### Risiko for beskadigelse ved forkert justering af apparatet!

Pumpeskade

Stil apparatet på en plan, vandret overflade, og anvend det kun i vandret position.

## Drift med højtryk

### BEMÆRK

#### Beskadigelse af lakerede eller sarte overflader

Overflader bliver beskadiget ved for lille stråleafstand, eller hvis der vælges et uegnet strålerør.

Hold en stråleafstand på mindst 30 cm ved rengøring af lakerede overflader.

Rengør ikke bildæk, lak eller sarte overflader som træ med roto-jet dysen.

1. Sæt et strålerør ind i højtrykspistolen, og fastgør det ved at dreje 90°.

#### Figur G

2. Tænd maskinen ("I/ON").
3. Lås grebet på højtrykspistolen op.
4. Tryk på grebet på højtrykspistolen. Maskinen tændes.

## Drift med rengøringsmiddel

### △ FARE

#### Risiko for personskade på grund af rengøringsmiddel

Alvorlige sundhedsskader på grund af forkert anvendelse af rengøringsmidler.

Overhold rengøringsmiddelproducentens sikkerhedsdatablad.

Bær personligt beskyttelsesudstyr som foreskrevet.

#### Obs

Med rengøringsmidler fra KÄRCHER kan du udføre arbejdet fejlfrit. Indhent rådgivning eller rekvirer vores katalog og vores informationsblade til rengøringsmidlerne.

#### Obs

Rengøringsmidler kan kun tilsættes ved lavtryk.

1. Træk rengøringsmiddel-opsugningsslangen ud af huset til den ønskede længde.

#### Figur H

2. Hæng rengøringsmiddel-opsugningsslangen i en beholder med rengøringsmiddelopløsning.
3. Brug strålerøret Vario Power.
4. Drej strålerøret til stillingen "SOFT" indtil anslag. Under driften tilsættes rengøringsmiddelopløsningen til vandstrålen.

## Anbefalet rengøringsmetode

1. Spray en lille smule rengøringsmiddel på den tørre overflade og lad det virke (ikke tørre).
2. Skyl den løsnede snavs af med højtryksstrålen.

## Efter drift med rengøringsmiddel

1. Skyl maskinen ca. 30 sekunder med rent vand.

## Afbrydelse af driften

1. Slip grebet på højtrykspistolen. Hvis grebet slippes, frakobles maskinen. Højtrykket i systemet bevares.

2. Lås grebet på højtrykspistolen.

#### Figur I

3. Sluk maskinen "0/OFF" ved arbejds pauser over 5 minutter.

## Afslutning af driften

### △ FORSIGTIG

#### Risiko for kvæstelser på grund af vand, der trænger ud under højtryk

Kvæstelser

Højtryksslangen må kun afbrydes fra højtrykspistolen eller maskinen, når der ikke er tryk i systemet.

1. Slip grebet på højtrykspistolen.
2. Luk vandhanen.

- Tryk på grebet på højtrykspistolen i 30 sekunder. Det tryk, der er tilbage i systemet, reduceres.
- Slip grebet på højtrykspistolen.
- Lås grebet på højtrykspistolen.
- Sluk maskinen "0/OFF".
- Afbrød maskinen fra vandforsyningen.
- Træk netstikket ud af stikkontakten.

## Transport

### ⚠ **FORSIGTIG**

**Fare for tilskadekomst og beskadigelse på grund af apparatets vægt!**

*Kvæstelser og beskadigelser.*

Vær opmærksom på maskinens vægt ved transport og opbevaring.

### Når maskinen bæres

- Løft og bær maskinen i bæregrebet.

### Transporter maskinen i køretøj

- Maskinen sikres mod at blive forskubbet eller vælte.

## Opbevaring

### ⚠ **FORSIGTIG**

**Fare for tilskadekomst og beskadigelse på grund af apparatets vægt!**

*Kvæstelser og beskadigelser.*

Vær opmærksom på maskinens vægt ved transport og opbevaring.

### Opbevaring af apparatet

- Rul nettilslutningsledningen op på opbevaringen til nettilslutningsledningen.
- Stil apparatet på en jævn flade.
- Adskil højtryksslangen fra højtrykspistolen.
- Adskil strålerøret fra højtrykspistolen.
- Opbevar tilbehøret på maskinen:
  - Lad strålerøret gå i indgreb i opbevaringen til strålerørene.
  - Skub højtrykspistolen ind i holderen til højtrykspistolen.

#### Figur J

- Afbrød højtryksslangen på maskinen. Vær opmærksom på ekstra henvisninger før længere tids opbevaring, se *Pleje og vedligeholdelse*.

### Frostbeskyttelse

### **BEMÆRK**

**Risiko for beskadigelse!**

*Skader på udstyr og tilbehør på grund af vand, der fryser til is.*

*Tøm apparat og tilbehør helt efter brug.*

*Beskyt apparatet og tilbehøret mod temperaturer på mindre end eller lig med 0 °C (32 °F).*

- Afbrød apparatet fra vandforsyningen.
- Afmonter højtryksslangen fra apparatet.
- Tænd maskinen ("I/ON").
- Vent maks. 1 minut, til der ikke længere løber vand ud ved højtrykstilslutningen.
- Sluk apparatet ("0/OFF").
- Opbevar apparatet og udstyret i et frostsikkert rum.

## Pleje og vedligeholdelse

### ⚠ **FARE**

**Fare for elektrisk stød**

*Kvæstelser ved berøring på grund af strømførende dele*  
Sluk for maskinen.

*Træk netstikket ud.*

Maskinen er vedligeholdelsesfri, dvs. at du ikke skal udføre regelmæssig vedligeholdelse.

### Rengør sien i vandtilslutningen

### **BEMÆRK**

**Risiko for beskadigelse!**

*Skader på sien på grund af forkert rengøring.*

*Rengør kun sien under rindende vand mod gennemstrømningsretningen.*

*Anvend ikke spidse eller hårde genstande som f.eks. nåle eller stålborster.*

### **BEMÆRK**

**Risiko for beskadigelse!**

*Beskadigelse af apparat og tilbehør ved drift uden eller med beskadiget si.*

*Kontroller sien for skader, inden den sættes ind i vandtilslutningen. Udskift omgående en beskadiget si.*

*Anvend ikke apparatet uden si.*

Rengør sien i vandtilslutningen ved behov.

- Skrub koblingen af vandtilslutningen.
- Træk sien ud.

#### Figur K

- Rengør sien under rindende vand.
- Sæt sien ind i vandtilslutningen.

### Rengør rengøringsmiddelfiltret

Rengør rengøringsmiddelfiltret inden længere tids opbevaring.

- Træk rengøringsmiddelfiltret på rengøringsmiddelopsugningsslangen af.
- Rengør rengøringsmiddelfiltret under rindende vand.

#### Figur L

## Hjælp ved fejl

Fejl skyldes ofte enkle årsager, som du selv kan afhjælpe ved hjælp af følgende oversigt. I tvivlstilfælde eller ved fejl, der ikke nævnes her, skal du kontakte den autoriserede kundeservice.

### ⚠ **FARE**

**Livsfare!**

*Livsfarlige skader på grund af elektrisk stød ved berøring af strømførende dele.*

*Berør ikke spændingsførende dele.*

*Sluk for apparatet.*

*Træk ikke netstikket ud af stikkontakten i netkablet.*

**Maskinen kører ikke**

- Tryk på grebet på højtrykspistolen. Maskinen tændes.
- Kontrollér, om den angivne spænding på typeskiltet stemmer overens med strømkildens spænding.
- Kontroller nettilslutningsledningen for skader.

**Trykket i apparatet opbygges ikke**

Die Wasserzufuhr ist zu gering.

- Åbn vandhanen helt.
- Kontrollér, at vandtilløbet har tilstrækkelig transportmængde.

Das Sieb im Wasseranschluss ist verschmutzt.

- Rengør sien i vandtilslutningen, se *Rengør sien i vandtilslutningen*.

Im Gerät ist Luft.

- Udluft apparatet:
  - Tænd apparatet uden tilsluttet strålerør i maks. 2 minutter.

- b Tryk på højtrykspistolens arm, og vent, indtil der kommer vand ud uden bobler ved højtrykspistolens.
- c Tilslut strålerøret.

### Kraftige tryksvingninger

- Rengør højtryksdysen:
  - Fjern smuds fra dysehullet med en nål.
  - Skyl højtryksdysen forfra med vand.
- Kontroller vandindløbsmængden.

### Maskine utæt

- En lille utæthed på maskinen er tekniske betinget. Send bud efter den autoriserede kundeservice ved stor utæthed.

### Rengøringsmidlet suges ikke ind

- Brug strålerøret Vario Power, og drej det i retning "SOFT" til anslag.
- Rengør rengøringsmiddelfilteret, se *Rengør rengøringsmiddelfiltret*.
- Kontrollér sugeslangen til rengøringsmiddel for knæk.

## Garanti

I det enkelte lande gælder de garantibetingelser, der er fastsat af vore salgsselskab. Eventuelle fejl ved apparatet udbedres gratis inden for garantifristen, såfremt fejlen kan tilskrives en materiale- eller produktionsfejl. Hvis du ønsker at gøre garantien gældende, bedes du henvende dig til din forhandler eller nærmeste kundeservicecenter medbringende kvittering for købet. (Se adressen på bagsiden)

Yderligere garantioplysninger (hvis findes) kan findes i serviceområdet på dit lokale Kärcher-websted under "Downloads".

## EU-overensstemmelseserklæring

Vi erklærer hermed, at nedenstående produkt overholder de relevante bestemmelser i de anførte direktiver og forordninger. Hvis produktet ændres uden aftale med os, mister denne erklæring sin gyldighed.

Produkt: Højtryksrenser

Type: 1.60x-xxx.0

### Direktiver og forordninger

2000/14/EF  
2006/42/EF (+2009/127/EF)  
2011/65/EU  
2014/30/EU

### Anvendte harmoniserede standarder

EN 60335-1  
EN 60335-2-79  
EN IEC 63000: 2018  
EN 55014-1: 2017 + A11: 2020  
EN 55014-2: 1997 + A1: 2001 + A2: 2008  
EN 61000-3-2: 2014  
EN 61000-3-3: 2013  
EN 62233: 2008

### Anvendt overensstemmelsesvurderingsproces

2000/14/EF: Tillæg V

### Lydeffektniveau dB(A)

K 2 (Premium) Horizontal, K 3 Horizontal  
Målt: 87  
Garanteret: 90

### Navn og adresse

Dokumentationsbefuldmægtiget:  
S. Reiser  
Alfred Kärcher SE & Co. KG  
Alfred-Kärcher-Str. 28 - 40

71364 Winnenden (Germany)  
Telefon: +49 7195 14-0  
Fax: +49 7195 14-2212



H. Jenner  
Chairman of the Board of Management



S. Reiser  
Manager Regulatory Affairs & Certification

Winnenden, 2024/09/01

Underskriverne handler på bestyrelsens vegne og med dennes fuldmagt.

Alfred Kärcher SE & Co. KG  
Alfred-Kärcher-Str. 28 - 40  
71364 Winnenden (Germany)  
Tlf.: +49 7195 14-0  
Fax: +49 7195 14-2212

## Tekniske data

### Elektrisk tilslutning

Spænding	V	220-240
Fase	~	1
Frekvens	Hz	50-60
Strømforsbrug	A	6
Kapslingsklasse		IPX5
Beskyttelsesklasse	<input type="checkbox"/>	II
Netsikring (træg)	A	10

### Vandtilslutning

Tilløbstryk (maks.)	MPa	1,2
Tilløbstemperatur (maks.)	°C	40
Tilløbsmængde (min.)	l/min	7

### Effektdata maskine

Driftstryk	MPa	7,4
Maks. tilladt tryk	MPa	11
Transportmængde, vand	l/min	5,2
Transportmængde maks.	l/min	6,0
Transportmængde, rengøringsmiddel	l/min	0,3
Højtrykspistolens tilbageslagskraft	N	11

### Mål og vægt

Typisk driftsvægt	kg	4,1
Længde	mm	380
Bredde	mm	197
Højde	mm	248

### Beregne værdier iht. EN 60335-2-79

Hånd-arm-vibrationsværdi	m/s <sup>2</sup>	2,2
Usikkerhed K	m/s <sup>2</sup>	0,7
Lydtrykkniveau L <sub>pA</sub>	dB(A)	75
Usikkerhed K <sub>pA</sub>	dB(A)	3
Lydeffektniveau L <sub>WA</sub> + usikkerhed K <sub>WA</sub>	dB(A)	90

Der tages forbehold for tekniske ændringer.

## Sisukord



KÄRCHER Home & Garden App.....	63
Üldised juhised .....	63
Ohutusseadised .....	63
Seadmel olevad sümbolid .....	63
Keskonnakaitse .....	63
Sihtotstarbeline kasutamine .....	63
Lisavarustus ja varuosad.....	63
Tarnekomplekt .....	63
Seadme kirjeldus.....	64
Montaaž.....	64
Kasutuselevõtmine .....	64
Käitus .....	64
Transport .....	65
Ladustamine.....	65
Hooldus ja jooksevremont .....	65
Abi rikete korral .....	66
Garantii .....	66
EL vastavusdeklaratsioon.....	66
Tehnilised andmed .....	67

## KÄRCHER Home & Garden App

KÄRCHER Home & Gardeni rakendusega saab juhtida Kärcheri nutikaid tooteid ja kutsuda ette toetavat sisu:

- Tooteteave ja kasutusjuhendid
- Seadme individuaalsed seaded
- Kasutusstatistika
- Näpunäited
- Veebipood ja palju muud

Skannige kood nutitelefoni, et kutsuda ette Kärcher Home & Gardeni rakendus ja täiendavat teavet.

	1.600-941.0
	1.600-942.0

## Üldised juhised



Enne seadme esmast kasutamist lugege see originaalkasutusjuhend ja kaasasolevad ohutusjuhised läbi. Toimige neile vastavalt.

Hoidke mõlemad brošüürid hilisemaks kasutamiseks või järgmise omaniku tarbeks alles.

## Ohutusseadised

### ⚠ HOIATUS

#### Vigastusohut!

Rasked vigastused puuduvate, muudetud või toimetute ohutusseadiste tõttu.

Ärge hillige ohutusseadistest mööda ega eemaldage ohutusseadiseid ning ärge tehke neid toimetuks. Ohutusseadised on ette nähtud Teie kaitseks.

## Seadmelüliti

Seadmelüliti hoiab ära seadme tahtmatu käitamise.

## Kõrgsurvepüstoli lukusti

Lukusti blokeerib kõrgsurvepüstoli hoova ja hoiab ära seadme tahtmatu käivitamise.

## Auto-stoppi funktsioon

Kui kõrgsurvepüstolil asuv hoob lahti lastakse, lülitab surveüliti pumba välja ja kõrgsurvejuga peatub. Hoova vajutamisega lülitab pump jälle sisse.

## Seadmel olevad sümbolid



Ärge suunake kõrgsurvejuga inimestele, loomadele, aktiivsele elektrilisele varustusele ega seadmele endale. Kaitske seadet külma eest.



Seadet ei tohi ühendada otse avalikku joogi-veevõrku.

## Keskonnakaitse



Pakkematerjalid on taaskasutatavad. Palun utiliiseerige pakendid keskkonnasäästlikult.



Elektrilised ja elektroonilised seadmed sisaldavad väärtuslikke taaskasutatavaid materjale ja sageli koostisosi nagu patareid, akud või õli, mis võivad vale ümberkäimise või vale utiliiseerimise korral kujutada potentsiaalset ohtu inimeste tervisele ja keskkonnale. Seadme nõuetekohaseks käitamiseks on neid koostisosi siiski vaja. Selle sümboliga tähistatud seadmeid ei tohi utiliiseerida koos olmeprügiga.



Puhastustõid, mille puhul tekib õlisisaldusega heitvesi, nt mootoripesu, aluspõranda pesu, tohib teostada ainult õliseparaatoriga pesuplatsidel.



Puhastusvahenditega töid tohib teostada ainult vedelikutihedatel, musta vee kanalisatsiooniga ühendatud tööpindadel. Ärge laske puhastusvahendil tungida veekogudesse või mulda.

## Juhised koostisainete kohta (REACH)

Kehtiva teabe koostisainete kohta leiate aadressilt: [www.kaercher.de/REACH](http://www.kaercher.de/REACH)

## Sihtotstarbeline kasutamine

Kasutage kõrgsurvepesurit eranditult eramajapidamises.

Kõrgsurvepesur on ette nähtud masinate, sõidukite, ehitiste, tööriistade, fassaadide, terrasside, aiaseadmete jne puhastamiseks kõrgsurve-veejoga.

## Lisavarustus ja varuosad

Kasutage ainult originaaltarvikuid ja originaalvaruosi, mis tagavad seadme ohutu ja tõrgeteta käituse. Tarvikute ja varuosade kohta leiate teavet aadressilt [www.kaercher.com](http://www.kaercher.com).

## Tarnekomplekt

Seadme tarnekomplekt on kujutatud pakendis. Lahtipakkimisel kontrollige, kas pakendi sisu on täielik. Puuduolevate tarvikute või transpordikahjustuste korral teavitage oma edasimüüjat.

## Seadme kirjeldus

### Jooniseid vt graafika leheküljelt

#### Joonis A

- ① Võrguühendusjuhtme hoidik
- ② Kõrgsurvepüstoli hoidik
- ③ Võrgupistikuga võrguühendusjuhe
- ④ Terasest joatoru Vario Power enamkasutatavateks puhastusülesanneteks  
Töörõhku saab sujuvalt suurendada SOFT pealt HARD peale. Töörõhu reguleerimiseks laske käsi-  
pihustuspüstoli hoob lahti ja keerake joatoru soovitud asendisse. Kui joatoru on SOFT suunas lõpuni keeratud, saab puhastusvahendit juurde doseerida.
- ⑤ Kõrgsurvepüstol
- ⑥ Klamber kõrgsurvevooliku lahutamiseks kõrgsurvepüstolist
- ⑦ Kõrgsurvepüstoli hoob
- ⑧ Kõrgsurvepüstoli lukusti
- ⑨ Kõrgsurvevoolik
- ⑩ Joatorude hoidikud
- ⑪ Transpordikäepide
- ⑫ Seadmelüliti "0/OFF" / "I/ON"
- ⑬ Tüübisilt
- ⑭ Kiirliitmik kõrgsurveühenduse jaoks
- ⑮ Poldid
- ⑯ \*Aiavoolik (kangaga tugevdatud, läbimõõt vähemalt 1/2 tolli (13 mm), pikkus vähemalt 7,5 m, kaubanduslikult saadavaloleva kiirliitmikuga)
- ⑰ Veeühenduse liitmik
- ⑱ Sõel
- ⑲ Veevõtuühendus
- ⑳ Puhastusvahendi sissevõtuvoolik
- ㉑ Puhastusvahendi filter

\* lisaks nõutav

## Montaaž

### Jooniseid vt graafika leheküljelt.

Monteerige enne käikuvõtmist lahtised kaasasolevad osad seadme külge.  
Pange kaasasolevad kruvid ja nendega sobiv kruvikeeraja valmis.

#### Monteerige kõrgsurvepüstoli hoidik

1. Kinnitage kõrgsurvepüstoli hoidik mõlema kruviga seadme külge.

#### Joonis B

#### Veeühenduse liitmiku monteerimine

1. Kruvige veeühenduse liitmik seadme veeühendusele.

#### Joonis C

## Kasutuselevõtmine

1. Asetage seade tasasele, horisontaalsele pinnale.

### TÄHELEPANU

#### Kahjustusohht pealekeritud kõrgsurvevoolikuga töötamise ajal!

Kahjustused kõrgsurvevoolikul.

Keerige kõrgsurvevoolik enne seadme käitamist täielikult maha ja asetage see ilma sõlmede, silmuste või keerudeta välja.

2. Keerige kõrgsurvevoolik täielikult maha ja vabastage võimalikud sõlmed, silmused ja keerud.

3. Ühendage kõrgsurvevoolik seadme külge.

a Tõmmake liitmiku küljes olev klamber üles.

b Pistke kõrgsurvevoolik liitmikusse.

c Vajutage liitmiku küljes olev klamber alla.

#### Joonis D

4. Ühendage kõrgsurvevoolik kõrgsurvepüstoliga.

a Suruge klamber kokku.

b Tõmmake klamber välja.

c Pistke kõrgsurvevoolik sisse.

d Vajutage klamber sisse, kuni see fikseerub.

#### Joonis E

5. Kontrollige kindlaid ühendusi kõrgsurvevoolikust tõmbamisega.

6. Ühendage võrgupistik pistikupessa.

#### Veevarustus

Ühendusväärtusi vt *Tehnilised andmed* või tüübisildilt.

Järgige veevarustusettevõtte eeskirju.

### TÄHELEPANU

#### Kahjustusohht!

Seadme ja tarvikute kahjustused vee saastumise või soolvee kasutamise tõttu.

Kasutage ainult puhast vett ja ärge kasutage soolvett.

#### Märkus

Kärcher soovib kasutada Kärcheri valikulist veefiltrit.

#### Ühendus veetoruga

### TÄHELEPANU

#### Kahjustusohht!

Kahjustused pumbal, kui seadme veeühendusel kasutatakse Aquastopiga voolikuliitmikku.

Ärge kasutage seadme veeühendusel Aquastopiga voolikuliitmikku.

Kasutage Aquastopiga voolikuliitmikku ainult veekraanil.

1. Pistke aiavoolik veeühenduse liitmikule.

#### Joonis F

2. Ühendage aiavoolik veetoru külge.

3. Avage veekraan täielikult.

## Käitus

### TÄHELEPANU

#### Kahjustusohht pumba kuivkäigu korral!

Pumba kahjustus

Lülitage seade välja, kui 2 minuti jooksul ei teki rõhku. Käituge vastavalt jaotises *Abi rikete korral* esitatud juhiste.

### TÄHELEPANU

#### Kahjustusohht seadme vale väljajoondamise tõttu!

Pumba kahjustus

Asetage seade tasasele, horisontaalsele pinnale ja käituge seda ainult horisontaalses asendis.



## Käitamine kõrgsurvega

### TÄHELEPANU

#### Värvitud või tundlike pindade kahjustus

Pinnad saavad liiga väikse joa kauguse või ebasobiva joatoru valiku tõttu kahjustada.

Hoidke värvitud pindade puhastamisel vähemalt 30 cm joa kaugust.

Ärge puhastage mustusefreesiga autorehve, värvi või tundlike pindu nagu puit.

1. Pistke joatoru kõrgsurvepüstolisse ja fikseerige 90° pöördega.

#### Joonis G

2. Lülitage seade sisse ("I/ON").
3. Vabastage kõrgsurvepüstoli hoob.
4. Vajutage kõrgsurvepüstoli hooba. Seade lülitub sisse.

## Käitamine puhastusvahendiga

### ⚠ OHT

#### Vigastusoht puhastusvahendi tõttu

Rasked tervisekahjustused puhastusvahendite asjatundmatu kasutamise tõttu.

Järgige puhastusvahendi tootja ohutuskaarti.

Kandke ettekirjutatud isiklikku kaitsevarustust.

#### Märkus

KÄRCHERi puhastusvahendid garanteerivad riketeta töö. Palun laske end nõustada või küsige meie kataloogi ja meie puhastusvahendite infolehti.

#### Märkus

Puhastusvahendeid saab juurde segada ainult alarõhu korral.

1. Tõmmake puhastusvahendi sissevõtuvoolik soovitud pikkuses korpusest välja.

#### Joonis H

2. Riputage puhastusvahendi sissevõtuvoolik puhastusvahendi lahusega täidetud mahutisse.
3. Kasutage Vario Power joatoru.
4. Keerake joatoru asendis "SOFT" lõpuni. Käituse ajal lisatakse puhastusvahendi lahus veejoale.

## Soovitav puhastusmeetod

1. Pihustage puhastusvahend säästlikult kuivale pealispinnale ja laske mõjuda (mitte kuivada).
2. Loputage vabanenud mustus kõrgsurvejoaga maha.

## Puhastusvahendiga käitamise järel

1. Loputage seadet u 30 sekundit puhta veega.

## Käituse katkestamine

1. Laske kõrgsurvepüstoli hoob lahti. Hoova lahtilaskmisel lülitub seade välja. Kõrgsurve süsteemis jääb püsima.

2. Lukustage kõrgsurvepüstoli hoob.

#### Joonis I

3. Lülitage üle 5-minutiliste tööpauaside korral seade välja "0/OFF".

## Käituse lõpetamine

### ⚠ ETTEVAATUS

#### Vigastusoht kõrgrõhu all väljavoolava vee tõttu!

Vigastused

Lahutage kõrgsurvevoolik kõrgsurvepüstolist või seadmest ainult siis, kui süsteemis pole rõhku.

1. Laske kõrgsurvepüstoli hoob lahti.
2. Sulgege veekraan.
3. Vajutage kõrgsurvepüstoli hooba 30 sekundit.

Süsteemi allesjäänud rõhk lastakse välja.

4. Laske kõrgsurvepüstoli hoob lahti.
5. Lukustage kõrgsurvepüstoli hoob.
6. Lülitage seade välja "0/OFF".
7. Lahutage seade veevarustusest.
8. Tõmmake võrgupistik pistikupesast välja.

## Transport

### ⚠ ETTEVAATUS

#### Vigastus- ja kahjustusoht seadme kaalu tõttu!

Vigastused ja kahjustused.

Pidage transpordil ja ladustamisel silmas seadme kaalu.

## Seadme kandmine

1. Tõstke seade kandekäepidemest üles ja kandke.

## Seadme transportimine sõidukis

1. Kindlustage seade libisemise ja ümberkukkumise vastu.

## Ladustamine

### ⚠ ETTEVAATUS

#### Vigastus- ja kahjustusoht seadme kaalu tõttu!

Vigastused ja kahjustused.

Pidage transpordil ja ladustamisel silmas seadme kaalu.

## Seadme hoidmine

1. Kerige võrguühendusjuhe võrguühendusjuhtme hoidikule.
2. Pange seade tasasel pinnal seisma.
3. Lahutage kõrgsurvevoolik kõrgsurvepüstolist.
4. Lahutage joatoru kõrgsurvepüstolist.
5. Hoidke tarvikuid seadmest:
  - a Fikseerige joatoru joatorude hoidikus.
  - b Lükake kõrgsurvepüstol kõrgsurvepüstoli hoidikusse.

#### Joonis J

6. Lahutage kõrgsurvevoolik seadmest. Enne pikemat ladustamist järgige täiendavaid juhiseid, vt *Hooldus ja jooksevremont*.

## Külmumiskaitse

### TÄHELEPANU

#### Kahjustusoht!

Seadme ja tarvikute kahjustused külmunud vee tõttu.

Tühjendage seade ja tarvikud pärast iga kasutamist täielikult.

Kaitske seadet ja tarvikuid temperatuuride eest, mis on väiksemad või võrdsed 0 °C-ga (32 °F).

1. Lahutage veevarustus seadme küljest.
2. Demonteerige kõrgsurvevoolik seadme küljest.
3. Lülitage seade sisse ("I/ON").
4. Oodake maksimaalselt 1 minut, kuni kõrgsurveühendusest ei välju enam vett.
5. Lülitage seade välja ("0/OFF").
6. Hoidke seadet ja tarvikuid külmumiskindlas ruumis.

## Hooldus ja jooksevremont

### ⚠ OHT

#### Elektriõõgi oht

Vigastused voolu juhtivate osade puudutamise tõttu

Lülitage seade välja.

Tõmmake võrgupistik välja.

Seade on hooldusvaba, st Te ei pea regulaarseid hoolustõid teostama.

## Sõela puhastamine veeühenduses

### TÄHELEPANU

#### Kahjustusohht!

Kahjustused sõelal asjatundmatu puhastamise tõttu. Puhastage sõela ainult voolava vee all vastu selle läbi-voolusuunda.

Ärge kasutage teravaid ega kõvu esemeid nagu nt nõelad või traatharjad.

### TÄHELEPANU

#### Kahjustusohht!

Seadme ja tarvikute kahjustused käitades ilma sõelata või kahjustatud sõelaga.

Kontrollige sõela enne veeühendusse panekut kahjustuste suhtes. Asendage kahjustatud sõel viivitamatult uuega.

Ärge käitage seadet sõelata.

Puhastage veeühenduses olevat sõela vajaduse korral.

1. Kruvige liitmik veeühenduselt maha.
2. Tõmmake sõel välja.

#### Joonis K

3. Puhastage sõela voolava vee all.
4. Pange sõel veeühendusse.

## Puhastusvahendi filtri puhastamine

Puhastage puhastusvahendi filter enne pikemat ladustamist.

1. Tõmmake puhastusvahendi filter puhastusvahendi imivoolikult ära.
2. Puhastage puhastusvahendi filtrit voolava vee all.

#### Joonis L

## Abi rikete korral

Riketel on sageli lihtsad põhjused, mille saate ise järgneva ülevaate abil kõrvaldada. Kahtluse korral või siin nimetatud rikete korral pöörduge palun volitatud klientideeninduse poole.

### ⚠ OHT

#### Oht elule!

Surmavad vigastused elektrilöögi tõttu pinget juhtivate detailidega kokkupuutel

Ärge puudutage pinget juhtivaid detaile.

Lülitage seade välja.

Tõmmake võrgupistik võrgupistikupesast välja.

#### Seade ei tööta

1. Vajutage kõrgsurvepüstoli hooba. Seade lülitub sisse.
2. Kontrollige, kas tüübisildil esitatud pinge langeb kokku vooluallika pingega.
3. Kontrollige toitejuhet kahjustuste suhtes.

#### Seade ei saavuta rõhku

Die Wasserzufuhr ist zu gering.

1. Avage veekraan täielikult.
2. Kontrollige vee pealevoolu piisava edastuskoguse suhtes.

Das Sieb im Wasseranschluss ist verschmutzt.

1. Puhastage veeühenduses olevat sõela, vt *Sõela puhastamine veeühenduses.*

Im Gerät ist Luft.

1. Eemaldage seadmest õhk:
  - a Lülitage seade ilma külgeühendatud joatoruta maksimaalselt 2 minutiks sisse.
  - b Vajutage kõrgsurvepüstoli hooba ja oodake, kuni vesi väljub kõrgsurvepüstolist mullideta.
  - c Ühendage joatoru külge.

#### Tugevad rõhukõikumised

1. Kõrgsurvedüüsi puhastamine:
  - a Eemaldage mustus nõelaga düüsiavast.

b Loputage kõrgsurvedüüsi eest veega.

2. Kontrollige vee pealevoolu kogust.

#### Seade ebatihed

1. Seadme vähene ebatihedus on tehniliselt tingitud. Tugeva ebatiheduse korral võtke ühendust volitatud klientideenindusega.

#### Puhastusvahendit ei imeta sisse

1. Kasutage Vario Power joatoru ja keerake „SOFT“ suunas lõpuni.
2. Puhastage puhastusvahendi filtrit, vt *Puhastusvahendi filtri puhastamine.*
3. Kontrollige puhastusvahendi imivoolikut murdunud kohtade suhtes.

## Garantii

Igas riigis kehtivad meie volitatud müügiesindaja antud garantiitingimused. Seadmel esinevad mistahes rikked kõrvaldame garantiiajal tasuta, kui põhjuseks on materjali- või tootmisviga. Garantiijuhtumil pöörduge ostu tõendava dokumendiga oma edasimüüja või lähima volitatud klientideeninduse poole.

(Aadressi vt tagaküljelt)

Täiendavat teavet garantii kohta (kui see on olemas) leiate Kärcheri kohaliku veebilehe teeninduspiirkonnast "Allalaadimiste" alt.

## EL vastavusdeklaratsioon

Käesolevaga kinnitame, et allpool nimetatud toode vastab loetletud direktiivide ja määruste asjaomastele sätetele. Tootel meiega kooskõlastamata muudatuste teostamisel kaotab käesolev deklaratsioon kehtivuse.

Toode: Kõrgsurvepesur

Tüüp: 1.60x-xxx.0

#### Direktiivid ja määrused

2000/14/EÜ

2006/42/EÜ (+2009/127/EÜ)

2011/65/EL

2014/30/EL

#### Kohaldatud ühtlustatud normid

EN 60335-1

EN 60335-2-79

EN IEC 63000: 2018

EN 55014-1: 2017 + A11: 2020

EN 55014-2: 1997 + A1: 2001 + A2: 2008

EN 61000-3-2: 2014

EN 61000-3-3: 2013

EN 62233: 2008

#### Kohandatud vastavushindamismenetlus

2000/14/EÜ: Lisa V

#### Helivõimsustase dB(A)

K 2 (Premium) Horizontal, K 3 Horizontal

Mõõdetud: 87

Garanteeritud: 90

#### Nimi ja aadress

Dokumentatsioonivolinik:

S. Reiser

Alfred Kärcher SE & Co. KG

Alfred-Kärcher-Str. 28 - 40

71364 Winnenden (Germany)

Tel: +49 7195 14-0

Faks: +49 7195 14-2212

Winnenden, 2024/09/01  
Allkirijutanud tegutsevad juhatuse ülesandel ja volitu-  
sega.

Alfred Kärcher SE & Co. KG  
Alfred-Kärcher-Str. 28 - 40  
71364 Winnenden (Germany)  
Tel: +49 7195 14-0  
Faks: +49 7195 14-2212

## Tehnilised andmed

### Elektriühendus

Pinge	V	220-240
Faas	~	1
Sagedus	Hz	50-60
Voolutarve	A	6
Kaitseliik		IPX5
Kaitseklass		II
Võrgukaitse (inertne)	A	10

### Veevõtuühendus

Juurdevoolurõhk (maks.)	MPa	1,2
Juurdevoolu temperatuur (maks.)	°C	40
Juurdevoolu kogus (min.)	l/min	7

### Seadme võimsusandmed

Töörõhk	MPa	7,4
Maks. lubatud rõhk	MPa	11
Juurdevoolu kogus, vesi	l/min	5,2
Juurdevoolu kogus, maksimaalne	l/min	6,0
Juurdevoolu kogus, puhastusvahend	l/min	0,3
Kõrgsurvepüstoli tagasilöögi jõud	N	11

### Mõõtmed ja kaalud

Tüüpiline töökaal	kg	4,1
Pikkus	mm	380
Laius	mm	197
Kõrgus	mm	248

### Kindlakstehtud väärtused EN 60335-2-79 kohaselt

Labakäsi-käsivars vibratsiooni- väärtus	$m/s^2$	2,2
Ebakindlus K	$m/s^2$	0,7
Helirõhutase $L_{pA}$	dB(A)	75
Ebakindlus $K_{pA}$	dB(A)	3
Helivõimsustase $L_{WA}$ + Ebakind- lus $K_{WA}$	dB(A)	90

Õigus tehnilisteks muudatusteks.

## Saturs



KÄRCHER Home & Garden lietojne .....	67
Vispärigas norādes .....	67
Drošības ierīces .....	67
Simboli uz ierīces .....	68
Apkārtējās vides aizsardzība .....	68
Noteikumiem atbilstoša lietošana.....	68
Piederumi un rezerves daļas.....	68
Piegādes komplekts .....	68
Ierīces apraksts .....	68
Montāža .....	68
Ekspluatācijas uzsākšana .....	69
Ekspluatācija .....	69
Transportēšana .....	70
Uzglabāšana .....	70
Kopšana un apkope .....	70
Palīdzība traucējumu gadījumā.....	70
Garantija.....	71
ES atbilstības deklarācija .....	71
Tehniskie dati .....	71

## KÄRCHER Home & Garden lietojne

Izmantojot KÄRCHER Home & Garden lietojni, iespē-  
jams kontrolēt viedos Kärcher produktus un atrast papild-  
du atbalsta materiālus:

- informācija par produktu un lietošanas instrukcijas
- atsevišķi ierīces iestatījumi
- lietošanas statistika
- padomi un ieteikumi
- tiešsaistes veikals un daudz kas cits

Noskenējiet kodu ar viedtālruni, lai piekļūtu Kärcher Ho-  
me & Garden lietojnei un papildu informācijai.

	1.600-941.0
	1.600-942.0

## Vispärigas norādes



Pirms uzsākt ierīces lietošanu, izlasiet  
šo oriģinālo lietošanas instrukciju un  
pievienotās drošības norādes. Rīkojiet-  
ties saskaņā ar tām.

Saglabājiet abus bukletus turpmākai lietošanai vai nā-  
kamajam īpašniekam.

## Drošības ierīces

### ⚠ **BRĪDINĀJUMS**

**Savainojumu gūšanas risks!**

Nopietni savainojumi izstrūkstošu, pārveidotu vai neefek-  
tīvu drošības ierīču dēļ.

Neapejiet vai nenņemiet drošības ierīces un neatslē-  
dziet to funkcijas. Drošības ierīces ir paredzētas jūsu  
aizsardzībai.

## Ierīces slēdzis

Ierīces slēdzis novērš neparedzētu ierīces iedarbināšanu.

## Augstspiediena pistoles fiksators

Fiksators nobloķē augstspiediena pistoles sviru un novērš neapzinātu ierīces ieslēgšanos.

## Auto-Stop funkcija

Atlaižot augstspiediena pistoles sviru, spiediena slēdzis izslēdz sūkni un augstspiediena strūkļa tiek pārtraukta. Ja svira tiek nospiesta, sūknis atkal ieslēdzas.

## Simboli uz ierīces



Neversiet augstspiediena strūkļu pret personām, dzīvniekiem, aktīvu elektrisko aprīkojumu vai pašu ierīci.

Aizsargāt ierīci pret salu.



Ierīci nedrīkst pieslēgt tieši pie dzeramā ūdens tīkla.

## Apkārtējās vides aizsardzība



Iepakojuma materiālus ir iespējams pārstrādāt atkārtoti. Lūdzu, atbrīvojieties no iepakojuma videi draudzīgā veidā.



Elektriskās un elektroniskās ierīces satur vērtīgus pārstrādājamus materiālus un bieži vien tādas sastāvdaļas kā baterijas, akumulatorus vai eļļu, kuri nepareizas apstrādes vai utilizācijas gadījumā var radīt potenciālu apdraudējumu cilvēku veselībai un videi. Tomēr šīs sastāvdaļas ir nepieciešamas ierīces pareizai darbībai. Ar šo simbolu marķētās ierīces nedrīkst izmest kopā ar sadzīves atkritumiem.



Tīrīšanas darbus, kuros notiek ūdens saturs eļļu, piemēram, motora mazgāšanu, zemgrīdas mazgāšanu, drīkst veikt tikai mazgāšanas vietās, kas aprīkotas ar eļļas atdalītāju.



Darbus ar tīrīšanas līdzekļiem drīkst veikt tikai uz darba virsmām, kas ir nodrošinātas pret šķidruma noteci, ar pieslēgumu netīrā ūdens kanalizācijai. Neļaujiet tīrīšanas līdzekļiem nokļūt ūdenstilpnēs vai zemē.

## Informācija par sastāvdaļām (REACH)

Pašreizējo informāciju par sastāvvielām atradīsiet: [www.kaercher.de/REACH](http://www.kaercher.de/REACH)

## Noteikumiem atbilstoša lietošana

Augstspiediena tīrītāju izmantojiet tikai privātā mājāsaimniecībā.

Augstspiediena tīrītājs ir paredzēts mašīnu, transportlīdzekļu, būvju, darbarīku, fasāžu, tērašu, dārza ierīču utt. tīrīšanai ar augstspiediena ūdens strūkļu.

## Piederumi un rezerves daļas

Izmantot tikai oriģinālos piederumus un oriģinālas rezerves daļas, jo tie garantē drošu un nevainojamu ierīces darbību.

Informāciju par piederumiem un rezerves daļām skatīt [www.kaercher.com](http://www.kaercher.com).

## Piegādes komplekts

Ierīces piegādes komplekts ir attēlots uz iepakojuma. Izsainojot pārbaudiet, vai saturs ir pilnīgs. Ja trūkst piederumi vai transportēšanas laikā radušies bojājumi, lūdzu, informējiet tirgotāju.

## Ierīces apraksts

### Attēlus skatiet grafika lappusē

#### Attēls A

- 1 Tīkla pieslēguma vada uzglabāšanas novietne
- 2 Augstspiediena pistoles uzglabāšanas novietne
- 3 Tīkla pieslēguma vads ar tīkla spraudni
- 4 Strūklas caurule Vario Power biežāk veicamajiem tīrīšanas uzdevumiem  
Darba spiedienam iespējama bezpakāpju paaugstināšana no SOFT līdz HARD. Lai regulētu darba spiedienu, atlaidiet rokas smidzināšanas pistoles sviru un pagrieziet strūklas cauruli vēlamajā pozīcijā. Kad strūklas caurule ir līdz galam pagriezta virzienā SOFT, var pievienot tīrīšanas līdzekli.
- 5 Augstspiediena pistole
- 6 Skava augstspiediena šļūtenes atvienošanai no augstspiediena pistoles
- 7 Augstspiediena pistoles svira
- 8 Augstspiediena pistoles fiksators
- 9 Augstspiediena šļūtene
- 10 Strūklas cauruļu uzglabāšanas novietne
- 11 Transportēšanas rokturis
- 12 Ierīces slēdzis "0/OFF" / "I/ON"
- 13 Datu plāksnīte
- 14 Ātrais savienojums augstspiediena pieslēgumam
- 15 Skrūves
- 16 \*Dārza šļūtene (ar tekstila armējumu, diametrs vismaz 1/2 collas (13 mm), garums vismaz 7,5 m, ar tirdzniecībā pieejamu ātro savienotāju)
- 17 Savienotājs ūdens pieslēgumam
- 18 Siets
- 19 Ūdens pieslēgums
- 20 Tīrīšanas līdzekļa iesūkšanas šļūtene
- 21 Tīrīšanas līdzekļa filtrs

\* papildus nepieciešams

## Montāža

### Attēlus skatiet grafika lappusē.

Nenostiprinātās detaļas piestipriniet pie ierīces pirms lietošanas sākuma.

Sagatavojiet komplektā pievienotās skrūves un atbilstošu skrūvgriezi.

### Augstspiediena pistoles uzglabāšanas novietnes montāža

1. Piestipriniet augstspiediena pistoles uzglabāšanas novietni pie ierīces ar divām skrūvēm.

#### Attēls B

### Ūdens pieslēguma savienojuma montāža

1. Ūdens pieslēguma savienojumu piestipriniet ar skrūvēm pie ierīces ūdens pieslēguma.

#### Attēls C

## Ekspluatācijas uzsākšana

1. Novietojiet ierīci uz līdzenas horizontālas virsmas.

### IEVĒRĪBAI

**Bojājumu risks, strādājot ar uzlīti augstspiediena šļūteni!**

Augstspiediena šļūtenes bojājumi.

Pirms ierīces ekspluatācijas augstspiediena šļūteni pilnībā notīniet un izkārtējiet bez mezgliem, cilpām vai saliekumiem.

2. Pilnībā notīniet augstspiediena šļūteni un atbrīvojiet iespējamus mezglus, cilpas un saliekumus.

3. Pieslēdziet augstspiediena šļūteni pie ierīces.

a Pavelciet uz augšu savienojuma skavu.

b Iespraudiet augstspiediena šļūteni savienojumā.

c Nospiediet uz leju savienojuma skavu.

#### Attēls D

4. Pieslēdziet augstspiediena šļūteni pie augstspiediena pistoles.

a Saspieties skavu.

b Izvelciet skavu.

c Iespraudiet augstspiediena šļūteni.

d Iespieties spaiļes, līdz tās nofiksējas.

#### Attēls E

5. Pārbaudiet, vai savienojums ir drošs, pavelkot aiz augstspiediena šļūtenes.

6. Iespraudiet tīkla spraudni kontaktlīdžā.

## Ūdens padeve

Pieslēguma vērtības skatīt *Tehniskie dati* Tipa plāksne. Ievērojiet ūdensapgādes uzņēmuma noteikumus.

### IEVĒRĪBAI

**Bojājumu risks!**

Ierīces un piederumu bojājumi ūdens piesārņojuma vai sālsūdens izmantošanas dēļ.

Izmantojiet tikai tīru ūdeni, nevis sālsūdeni.

#### Norādījumi

Kärcher iesaka izmantot papildaprīkojumā pieejamo Kärcher ūdens filtru.

#### Pieslēgums ūdensvadam

### IEVĒRĪBAI

**Bojājumu risks!**

Sūkņa bojājumi, izmantojot šļūtenes savienojumu ar Aquastop pie ierīces ūdens savienojuma.

Neizmantojot šļūtenes savienojumu ar Aquastop pie ierīces ūdens savienojuma.

Šļūtenes savienojumu ar Aquastop izmantojiet tikai pie ūdens krāna.

1. Dārza šļūteni uzspraudiet uz ūdens pieslēgumam paredzētā savienotāja.

#### Attēls F

2. Pieslēdziet dārza šļūteni pie ūdensvada.

3. Pilnībā atveriet ūdens krānu.

## Ekspluatācija

### IEVĒRĪBAI

**Bojājumu risks, sūknim darbojoties tukšgaitā**

Sūkņa bojājumi

Izslēdziet ierīci, ja 2 minūšu laikā tajā neveidojas spiediens.

Rīkojieties saskaņā ar norādījumiem, kas sniegti *Palīdzība traucējumu gadījumā*.

### IEVĒRĪBAI

**Bojājumu risks, ja ierīce ir nepareizi novietota!**

Sūkņa bojājumi

Novietojiet ierīci uz līdzenas, horizontālas virsmas un darbiniet to tikai horizontālā stāvoklī.

## Ekspluatācija ar augstspiedienu

### IEVĒRĪBAI

**Lakotu vai traušu virsmu bojājumi**

Virsmas var tikt bojātas ar pārāk mazu strūkļas atstatumu vai izvēloties neatbilstošu strūkļas cauruli. Ievērojiet vismaz 30 cm strūkļas atstatumu, tīrot lakotas virsmas.

Neizmantojiet neīrūmu frēzētāju, tīrot autoriepas, lakotas vai traušas virsmas, piemēram, koka virsmas.

1. Ievietojiet strūkļas cauruli augstspiediena pistolē un nofiksējiet to, pagriežot par 90°.

#### Attēls G

2. Ieslēdziet ierīci "I/ON" (Iesl.).

3. Atbloķējiet augstspiediena pistoles sviru.

4. Nospiediet augstspiediena pistoles sviru.

Ierīce ieslēdzas.

## Ekspluatācija ar tīrīšanas līdzekli

### ⚠ BĪSTAMI

**Savainošanās risks ar tīrīšanas līdzekli**

Nopietns kaitējums veselībai, nepareizi izmantojot tīrīšanas līdzekļus.

Ievērojiet tīrīšanas līdzekļa ražotāja drošības datu lapu.

Valkājiet norādītos individuālos aizsardzības līdzekļus.

#### Norādījumi

KÄRCHER tīrīšanas līdzekļi garantē darbību bez traucējumiem. Lūdzu, konsultējieties vai pieprasiet mūsu katalogu un mūsu tīrīšanas līdzekļu informācijas lapas.

#### Norādījumi

Tīrīšanas līdzekļus var piejaukt tikai, kad ierīce tiek darbināta ar zemspiedienu.

1. Izvelciet tīrīšanas līdzekļa iesūkšanas šļūteni no korpusa vēlamajā garumā.

#### Attēls H

2. Tīrīšanas līdzekļa iesūkšanas šļūteni iekariet tvertnē ar tīrīšanas līdzekļa šķīdumu.

3. Izmantojiet strūkļas cauruli Vario Power.

4. Pagrieziet strūkļas cauruli līdz galam pozīcijā "SOFT".

Darbības gaitā tīrīšanas līdzekļa šķīdums tiek piejaukts ūdens strūkļai.

## Ieteicamā tīrīšanas metode

1. Tīrīšanas līdzekli taupīgi uzsmidzināt uz sausas virsmas un ļaut iedarboties (neļaut nožūt).

2. Ierīces neīrūmus noskalot ar augstspiediena strūkļu.

## Pēc lietošanas ar tīrīšanas līdzekļiem

1. Skalojiet ierīci apm. 30 sekundes ar tīru ūdeni.

## Darbības pārtraukšana

1. Atlaidiet augstspiediena pistoles sviru.

Kad svira tiek atlaista, ierīce izslēdzas. Sistēmā tiek uzturēts augstspiediens.

2. Nofiksējiet augstspiediena pistoles sviru.

#### Attēls I

3. Ja darbs tiek pārtraukts uz laiku ilgāk par 5 minūtēm, izslēdziet ierīci "O/OFF" (Izsl.).

## Ekspluatācijas pabeigšana

### ⚠ UZMANĪBU

**Savainojumu risks, izplūstot augstspiediena ūdenim!**

Traumās

Augstspiediena šļūteni atvienojiet no augstspiediena pistoles vai ierīces tikai tad, ja sistēmā nav spiediena.

1. Atlaidiet augstspiediena pistoles sviru.
2. Aizveriet ūdens krānu.
3. Uz 30 sekundēm nospiediet augstspiediena pistoles sviru.  
Sistēmā atlikušais spiediens tiek samazināts.
4. Atlaidiet augstspiediena pistoles sviru.
5. Nofiksējiet augstspiediena pistoles sviru.
6. Izslēdziet ierīci "0/OFF".
7. Atvienojiet ierīci no ūdens padeves.
8. Atvienojiet tīkla spraudni no kontaktligzdas.

## Transportēšana

### ⚠ UZMANĪBU

**Traumu gūšanas un bojājumu risks ierīces svara dēļ!**

Traumas un bojājumi.

Transportējot un uzglabājot ņemiet vērā ierīces svaru.

### Ierīces nešana

1. Ierīci pacelt un nest, turot aiz nešanas roktura.

### Ierīces pārvietošana transportlīdzeklī

1. Nodrošiniet ierīci pret slīdēšanu un apgāšanos.

## Uzglabāšana

### ⚠ UZMANĪBU

**Traumu gūšanas un bojājumu risks ierīces svara dēļ!**

Traumas un bojājumi.

Transportējot un uzglabājot ņemiet vērā ierīces svaru.

### Ierīces uzglabāšana

1. Uztiniet tīkla pieslēguma vadu uz tīkla pieslēguma vada uzglabāšanas novietnes.
2. Novietojiet ierīci uz līdzenas virsmas.
3. Atvienojiet augstspiediena šļūteni no augstspiediena pistoles.
4. Atvienojiet strūkļas cauruli no augstspiediena pistoles.
5. Savietojiet piederumus uz ierīces:
  - a Strūkļas cauruli iestipriniet strūkļas caurulēm paredzētajā uzglabāšanas novietnē.
  - b Augstspiediena pistoli ievietojiet augstspiediena pistolei paredzētajā uzglabāšanas novietnē.

#### Attēls J

6. Atvienojiet augstspiediena šļūteni no ierīces.  
Pirms ilgākas uzglabāšanas ievērojiet papildu norādījumus, skat. *Kopšana un apkope*.

### Pretaisaššanas aizsardzība

## IEVĒRĪBAI

### Bojājumu risks!

Ierīces un piederumu bojājumi ūdens sasaldēšanas rezultātā.

Pēc katras lietošanas reizes pilnībā iztukšojiet ierīci un piederumus.

Sargājiet ierīci un piederumus no temperatūras, kas ir zemāka vai vienāda ar 0 °C (32 °F).

1. Atvienojiet ūdens padevi no ierīces.
2. Demontējiet augstspiediena šļūteni no ierīces.
3. Izslēdziet ierīci ("I/ON").
4. Gaidiet maks. 1 minūti, līdz no augstspiediena pieslēguma vairs neizplūst ūdens.
5. Izslēdziet ierīci ("0/OFF").
6. Novietojiet ierīci un piederumus uzglabāšanai telpā, kas aizsargāta no sala.

## Kopšana un apkope

### ⚠ BĪSTAMI

#### Strāvas sitiena bīstamība

Iespējams gūt ievainojumus, pieskaroties strāvu vadošām detaļām

Izslēdziet ierīci.

Atvienojiet tīkla spraudni.

Ierīcei nav nepieciešama apkope, tas nozīmē, ka nav nepieciešams veikt nekādus regulārās apkopes darbus.

### Ūdens pieslēgvietas sieta tīrīšana

## IEVĒRĪBAI

### Bojājumu risks!

Sieta bojājumi nepareizas tīrīšanas rezultātā.

Filteru tīrīt tikai zem tekoša ūdens pretējī tā caurplūdes virzienam.

Neizmantojiet asus vai cietus priekšmetus, piem., adatas vai stieplu birstes

## IEVĒRĪBAI

### Bojājumu risks!

Ierīces un piederumu bojājumi, ekspluatējot bez sieta vai ar bojātu sietu.

Pirms sieta ievietošanas ūdens pieslēgvietā pārbaudiet, vai tas nav bojāts. Bojātu sietu nekavējoties nomainiet pret jaunu.

Nedarbiniet ierīci bez sieta.

Vajadzības gadījumā iztīriet ūdens pieslēgvietas sietu.

1. Noskrūvējiet ūdens pieslēguma savienotāju.
2. Izvelciet sietu.

#### Attēls K

3. Iztīriet sietu zem tekoša ūdens.
4. Ievietojiet sietu ūdens pieslēgvietā.

### Tīrīšanas līdzekļa filtra tīrīšana

Pirms ilgākas uzglabāšanas iztīriet tīrīšanas līdzekļa filtru.

1. Noņemiet tīrīšanas līdzekļa filtru no tīrīšanas līdzekļa iesūkšanas šļūtenes.
2. Iztīriet tīrīšanas līdzekļa filtru zem tekoša ūdens.

#### Attēls L

## Palīdzība traucējumu gadījumā

Traucējumu cēloņi bieži vien ir vienkārši un tos ar turpmākā pārskata palīdzību var novērst pašu spēkiem. Šaubu vai nenorādītu traucējumu gadījumā, lūdzu, vērsieties autorizētā klientu servisā.

### ⚠ BĪSTAMI

#### Dzīvības apdraudējums!

Letālas traumas, ko izraisa elektriskās strāvas trieciens, pieskaršanās strāvu vadošām daļām.

Nepieskarieties strāvu vadošām daļām.

Izslēdziet ierīci.

Atvienojiet tīkla spraudni no kontaktligzdas.

#### Ierīce nedarbojas

1. Nospiediet augstspiediena pistoles sviru.  
Ierīce ieslēdzas.
2. Pārbaudiet, vai sakrīt sprieguma norāde uz tipa plāksnītes ar strāvas avota spriegumu.
3. Pārbaudiet, vai tīkla pieslēguma vadam nav bojājumu.

#### Ierīce nespēj sasniegt nepieciešamo spiedienu

Die Wasserzufuhr ist zu gering.

1. Pilnībā atveriet ūdens krānu.
2. Pārbaudiet, vai ūdens pieplūdi ir pietiekams padeves daudzums.

## Das Sieb im Wasseranschluss ist verschmutzt.

1. Izīriet sietu ūdens pieslēgumā, skatīt *Ūdens pieslēgvietas sieta tīrīšana.*

## Im Gerät ist Luft.

1. Atgaisojiet ierīci:
  - a. Ieslēdziet ierīci uz maksimāli 2 minūtēm bez pievienotas strūkļas caurules.
  - b. Nospiediet augstspiediena pistoles sviru un pagaidiet, līdz ūdens no augstspiediena pistoles izplūst bez burbulīšiem.
  - c. Pievienojiet strūkļas cauruli.

## **Spēcīgas spiediena svārstības**

1. Izīriet augstspiediena sprauslu:
  - a. Ar adatu izīriet netīrumus no sprauslas cauruma.
  - b. Ar ūdeni izskalojiet augstspiediena sprauslu no priekšas.
2. Pārbaudiet ūdens pieplūdes daudzumu.

## **Ierīce nav hermētiska**

1. Neliels nehermētiskums ir tehniski paredzēts. Izteikta nehermētiskuma gadījumā vērsieties autorizētā klientu servisā.

## **Tīrīšanas līdzeklis netiek iesūktš**

1. Izmantojiet strūkļas cauruli Vario Power un pagrieziet to virzienā "SOFT" līdz atdurei.
2. Tīrīšanas līdzekļa filtra tīrīšana, skatīt *Tīrīšanas līdzekļa filtra tīrīšana.*
3. Pārbaudiet tīrīšanas līdzekļa iesūkšanas šļūtenes locīšanas vietas.

## **Garantija**

Katrā valstī ir spēkā mūsu atbildīgā tirdzniecības uzņēmuma izdotie garantijas nosacījumi. Garantijas termiņā Jūsu ierīces iespējamās darbības traucējumus mēs novērsim bez maksas, ja to cēlonis būs materiāla vai ražošanas kļūda. Garantijas gadījumā ar pirkumu apliecināšanu dokumentu vērsieties pie tirgotāja vai tuvākajā pilnvarotajā klientu apkalpošanas centrā. (Adresi skatīt aizmugurē)

Papildu informācija par garantiju (ja tāda ir pieejama) ir atrodama vietējās Kärcher tīmekļa vietnes servisa sadaļā "Lejupielādes".

## **ES atbilstības deklarācija**

Ar šo mēs apliecinām, ka turpmāk minētais produkts atbilst attiecīgajiem direktīvu un regulu noteikumiem. Veicot ar mums nesaskaņotas izmaiņas produkta uzbūvē, šī deklarācija zaudē savu spēku.  
Produkts: Augstspiediena tīrītājs  
Tips: 1.60x-xxx.0

### **Direktīvas un regulas**

2000/14/EK  
2006/42/EK (+2009/127/EK)  
2011/65/ES  
2014/30/ES

### **Piemērotie saskaņotie standarti**

EN 60335-1  
EN 60335-2-79  
EN IEC 63000: 2018  
EN 55014-1: 2017 + A1: 2020  
EN 55014-2: 1997 + A1: 2001 + A2: 2008  
EN 61000-3-2: 2014  
EN 61000-3-3: 2013  
EN 62233: 2008

### **Piemērotās atbilstības novērtēšanas procedūras**

2000/14/EK: Pielikums V

### **Trokšņa intensitātes līmenis dB(A)**

K 2 (Premium) Horizontal, K 3 Horizontal

Izmēri: 87

Nodrošināts: 90

### **Nosaukums un adrese**

Pilnvarotais sagatavot dokumentāciju:  
S. Reizers (S. Reiser)  
Alfred Kärcher SE & Co. KG  
Alfred-Kärcher-Str. 28 - 40  
71364 Winnenden (Vācija)  
Tālrunis: +49 7195 14-0  
Fakss: +49 7195 14-2212



H. Jenner

Chairman of the Board of Management



S. Reiser

Manager Regulatory Affairs & Certification

Winnenden (Winnenden), 01.09.2024.

Parakstītāji rīkojas valdes vārdā un ar tās pilnvarojumu.

Alfred Kärcher SE & Co. KG  
Alfred-Kärcher-Str. 28 - 40  
71364 Winnenden (Vācija)

Tāl.: +49 7195 14-0

Fakss: +49 7195 14-2212

## **Tehniskie dati**

### **Strāvas pieslēgums**

Spriegums	V	220-240
Fāze	~	1
Frekvence	Hz	50-60
Strāvas patēriņš	A	6
Drošinātāja veids		IPX5
Aizsardzības klase		II
Tīkla drošinātājs (inertais)	A	10

### **Ūdens pieslēgums**

Pieplūdes spiediens (maks.)	MPa	1,2
Pievades temperatūra (maks.)	°C	40
Pieplūdes daudzums (min.)	l/min	7

### **Ierīces veiktspējas dati**

Darba spiediens	MPa	7,4
Maks. pieļaujama spiediens	MPa	11
Padeves apjoms, ūdens	l/min	5,2
Maksimālais padeves apjoms	l/min	6,0
Padeves apjoms, tīrīšanas līdzeklis	l/min	0,3
Augstspiediena pistoles atsitiens spēks	N	11

### **Izmēri un svars**

Raksturīgais ekspluatācijas svars	kg	4,1
Garums	mm	380
Platums	mm	197
Augstums	mm	248

### **Aprēķinātās vērtības saskaņā ar EN 60335-2-79**

Roku-plaukstu vibrācijas vērtība	m/s <sup>2</sup>	2,2
Nedrošības faktors K	m/s <sup>2</sup>	0,7
Trokšņa spiediena līmenis L <sub>PA</sub>	dB(A)	75
Nedrošības faktors K <sub>PA</sub>	dB(A)	3

Troškņa intensitātes līmenis dB(A) 90

$L_{WA}$  + Nedrošības faktors  $K_{WA}$

Paturētas tiesības veikt tehniskas izmaiņas.

## Turinys

„KÄRCHER Home & Garden“ programma .....	72
Bendrosios nuorodos .....	72
Saugos įtaisai .....	72
Simboliai ant prietaiso .....	72
Aplinkos apsauga .....	72
Naudojimas laikantis nurodymų .....	72
Priedai ir atsarginės dalys .....	73
Komplektacija .....	73
Prietaiso aprašymas .....	73
Montavimas .....	73
Atidavimas eksploatuoti .....	73
Eksploatavimas .....	74
Gabenimas .....	74
Sandėliavimas .....	74
Techninė priežiūra ir eksploatacinės parengties užtikrinimas .....	75
Trikčių šalinimas .....	75
Garantija .....	75
ES atitikties deklaracija .....	76
Techniniai duomenys .....	76

## „KÄRCHER Home & Garden“ programa

KÄRCHER „Home & Garden“ programėle galima valdyti išmaniuosius „Kärcher“ produktus ir pasiekti pagalbinį turinį:

- Informacija apie produktą ir eksploataavimo instrukcija
- Individualūs prietaiso nustatymai
- Naudojimo statistika
- Patarimai ir rekomendacijos
- Internetinė parduotuvė ir dar daugiau

Nuskaitykite kodą išmaniuoju telefonu, kad atvertumėte „Kärcher Home & Garden“ programėlę ir gautumėte daugiau informacijos.



1.600-941.0



1.600-942.0

## Bendrosios nuorodos



Prieš pradėdami naudotis prietaisu, perskaitykite šią originalią naudojimo instrukciją ir pridėdamas saugos nurodymus. Laikykitės jų. Išsaugokite abi knygeles vėlesniam naudojimui arba kitam prietaiso savininkui.

## Saugos įtaisai

### ⚠️ ĮSPĖJIMAS

#### Sužalojimų pavojus!

Sunkūs sužalojimai dėl trūkstamos, pakeistos ar neveiksmingos saugos įrangos. Neužblokuokite arba nepašalinkite saugos įtaisų ir nepadarykite jų neveiksmingų. Apsauginiai įtaisai garantuoja jūsų saugą.

### Įrenginio jungiklis

Įrenginio jungiklis užkerta kelią netyčiam prietaiso veikimui.

### Aukšto slėgio pistoleto fiksatorius

Fiksatorius užblokuoja aukšto slėgio pistoleto svertą ir užkerta kelią netyčiam prietaiso paleidimui.

### Automatinio sustabdymo funkcija

Atleidus aukšto slėgio pistoleto svertą, pneumatinis jungiklis išjungia siurbį ir aukšto slėgio srovę nutrūksta. Nuspaudus svertą, siurblys vėl įsijungia.

## Simboliai ant prietaiso



Aukštojo slėgio srovės nenukreipkite į žmones, gyvūnus, įtampingąją elektros įrangą arba į patį prietaisą.

Saugokite prietaisą nuo šalčio.



Prietaiso neleidžiama jungti tiesiogiai prie viešųjų geriamojo vandens tinklų.

## Aplinkos apsauga



Pakuotės medžiagos gali būti perdirbamos. Pakuotės atliekas prašome šalinti laikantis aplinkos apsaugos teisės aktų reikalavimų.



Elektros ir elektroniniuose prietaisuose būna vertingų perdirbamųjų medžiagų ir dažnai, pvz., baterijų, akumuliatorių sudedamųjų dalių, arba alyvos, kurias netinkamai naudojant arba jas šalinant ne pagal reikalavimus gali kilti pavojus žmonių sveikatai ir aplinkai. Tačiau norint tinkamai eksploatuoti prietaisą šios sudedamosios dalys yra būtinos. Šiuo simboliu pažymėtus prietaisus draudžiama šalinti su buitinėmis atliekomis.



Valymo darbus, kurių metu susidaro alyvos turinčios nuotekos, pvz., variklių valymas, automobilių dugno plovimas, atlikti galima tik tose valymo vietose, kuriose yra alyvos separatorius.



Darbus naudojant valiklius leidžiama taikyti tik vandeniui atspariems darbiniais paviršiams su jungtimi prie nešvaraus vandens kanalizacijos. Užtikrinkite, kad valiklis nepatektų į vandens telkinius arba įsiskverbų į dirvožemį.

### Nuorodos dėl sudedamųjų medžiagų (REACH)

Naujausią informaciją apie sudedamąsias medžiagas rasite: [www.kaercher.de/REACH](http://www.kaercher.de/REACH)

## Naudojimas laikantis nurodymų

Šį aukšto slėgio valymo įrenginį naudokite tik privačiai. Aukšto slėgio valymo įrenginys skirtas aukšto slėgio vandens srove valyti mašinas, transporto priemones, statinius, įrankius, fasadus, terasas, sodo įrankius ir pan.



## Priedai ir atsarginės dalys

Naudokite tik originalius priedus ir originalas atsarginės dalis – taip užtikrinsite, kad įrenginys veiktų patikimai ir be triukščių.

Informaciją apie priedus ir atsarginės dalis rasite svetainėje [www.kaercher.com](http://www.kaercher.com).

## Komplektacija

Įrenginio tiekiamo komplekto sudėtis parodyta ant pakuotės. Išpakavę patikrinkite, ar yra visos įrenginio dalys. Jei trūksta priedų arba yra transportavimo pažeidimų, praneškite apie tai pardavėjui.

## Prietaiso aprašymas

### Paveikslai pateikti grafikų puslapyje Paveikslas A

- ① Tinklo jungties sandėliavimas
- ② Didžiaslėgio pistoleto sandėliavimas
- ③ Maitinimo tinklo laidas su tinklo kištuku
- ④ Purkštas „Vario Power“ įprastoms valymo užduotims  
Darbinį slėgį galima tolydžiai didinti nuo „MAŽASIS“ iki „DIDYSIS“. Norėdami keisti darbinį slėgį, atleiskite rankinio purškimo pistoleto svirtį ir pasukite purškimo antgalį į norimą padėtį. Kai purškimo antgalis iki galo pasuktas kryptimi „MAŽASIS“, galima dozuoti valymo priemonę.
- ⑤ Aukšto slėgio pistoletas
- ⑥ Mygtukas, skirtas didžiaslėgei žarnai nuo didžiaslėgio slėgio pistoleto atskirti
- ⑦ Aukšto slėgio pistoleto svirtis
- ⑧ Aukšto slėgio pistoleto fiksatorius
- ⑨ Aukšto slėgio žarna
- ⑩ Purkšto sandėliavimas
- ⑪ Gabenimo rankena
- ⑫ Prietaiso jungiklis „0/OFF“ / „I/ON“ („0 / IŠJUNGTĄ“ / „I / ĮJUNGTĄ“)
- ⑬ Identifikacinė plokštelė
- ⑭ Didžiaslėgės žarnos greitojo sujungimo mova
- ⑮ Varžtai
- ⑯ \* Sodo žarna (armuotoji, skersmuo ne mažesnis kaip 1/2 col.(13 mm), ne trumpesnė kaip 7,5 m, su prekybinius standartus atitinkančia sparčiąja jungtimi)
- ⑰ Vandens tiekimo jungties mova
- ⑱ Sietas
- ⑲ Vandens tiekimo jungtis
- ⑳ Ploviklio siurbimo žarna
- ㉑ Ploviklio filtras

\*papildomai reikalinga

## Montavimas

### Paveikslai pateikti grafikų puslapyje.

Prieš naudojimą sumontuokite prietaise atskiras kartu pristatytas dalis.

Pasiruoškite kartu pristatytus varžtus ir jiems tinkamą atsuktuvą.

### Didžiaslėgio pistoleto dėtvės montavimas

1. Dviem varžtais pritvirtinkite didžiaslėgio pistoleto sandėliavimo dėtvę prie įrenginio.

#### Paveikslas B

### Movos vandens jungčiai montavimas

1. Užsukite movą vandens jungčiai ant prietaiso vandens jungties.

#### Paveikslas C

## Atidavimas eksploatuoti

1. Pastatykite įrenginį ant lygaus, horizontalaus paviršiaus.

## DĖMESIO

### Apgadino pavojus dirbant su suvyniota aukšto slėgio žarna

Aukšto slėgio žarnos apgadninimas.

Prieš naudodami prietaisą visiškai išvyniokite aukšto slėgio žarną ir ištieskite ją be mazgų, kilpų ar susisukimų.

2. Visiškai išvyniokite visą aukšto slėgio žarną ir ištiesinkite visus galimus mazgus, kilpas bei susisukusias vietas.
3. Aukšto slėgio žarną sujunkite su prietaisu.
  - a Iš movos ištraukite spaustuką.
  - b Aukšto slėgio žarną įkiškite į jungtį.
  - c Paspauskite žemyn jungties spaustuką.

#### Paveikslas D

4. Aukšto slėgio žarną sujunkite su aukšto slėgio pistoletu.
  - a Suspauskite spaustuką.
  - b Ištraukite spaustuką.
  - c Įstatykite aukšto slėgio žarną.
  - d Įspauskite apkabą, kol ji užsifiksuos.

#### Paveikslas E

5. Patikrinkite, ar sujungimai patikimi, patraukdami aukšto slėgio žarną.
6. Įkiškite tinklo kištuką į lizdą.

## Vandens tiekimas

Prijungimo reikšmės žr. *Techniniai duomenys* arba identifikacinėje plokštelėje.

Atsižvelkite į vandens tiekimo įmonės taikomas nuostatas.

## DĖMESIO

### Pažeidimo pavojus!

Įrenginio ir priedų sugadinimas, jeigu vanduo yra užterštas arba naudojamas sūrus vanduo.

Naudokite tik švarų, o ne sūrų vandenį.

#### Pastaba

Kärcher rekomenduoja naudoti papildomą Kärcher vandens filtrą.

## Jungtis su vandentiekio linija

## DĖMESIO

### Pažeidimo pavojus!

Siurblio pažeidimas naudojant žarnos movą su įrenginio jungties „Aquatop“.

Žarnos movą su „Aquatop“ jungti su įrenginio vandens tiekimo jungtimi draudžiama.

Žarnos movą su „Aquastop“ junkite tik su vandens čiaupu.

1. Užmaukite sodo žarną ant vandens tiekimo jungties movos.

#### **Paveikslas F**

2. Prijunkite sodo žarną prie vandens tiekimo linijos.
3. Iki galo atsukite vandens čiaupą.

## **Eksplotavimas**

### **DĖMESIO**

**Pavojus sugadinti nardinamąjį siurbį, jeigu jis veiktų sausąja eiga.**

Siurblio pažeidimai

Jeigu per 2 minutes slėgis neužtikrinamas, įrenginį išjunkite.

Vykdykite *Trikčių šalinimas pateiktus nurodymus.*

### **DĖMESIO**

**Apgadinimų pavojus, jeigu prietaisas būtų neteisingai sulygiuotas.**

Siurblio pažeidimai

Pastatykite prietaisą ant lygaus, horizontalaus paviršiaus ir naudokite jį tik horizontaliai sulygiuotą.

#### **Auštojo slėgio režimas**

### **DĖMESIO**

**Dažytų arba jautrių paviršių pažeidimas**

Paviršiai pažeidžiami pasirinkus nedidelį srovės atstumą arba netinkamą purškimo antgalį.

Valydami dažytus paviršius laikykite bent 30 cm srovės atstumą.

*Automobilių padangų, dažų arba jautrių paviršių, tokių kaip medis, nevalykite su purvo skutikliu.*

1. Įkiškite purkštą į aukšto slėgio pistoletą ir užfiksuokite pasukdami 90°.

#### **Paveikslas G**

2. Įjunkite prietaisą („I / ON“).
3. Panaikinkite aukšto slėgio pistoleto sverto blokavimą.
4. Nuspauskite aukšto slėgio pistoleto svertą. Prietaisas įsijungia.

#### **Eksplotavimas naudojant valiklį**

### **⚠ PAVOJUS**

**Valymo priemonė gali sužaloti**

Pavojinga žala sveikatai netinkamai naudojant valiklį. Naudodami valiklį laikykitės gamintojo saugos duomenų lapuose pateiktų nurodymų.

Dėvėkite numatytas asmenines apsaugos priemones.

#### **Pastaba**

KÄRCHER valiklis užtikrina sklandų darbą. Pasikonsultuokite arba užsakykite mūsų katalogą ar mūsų valymo priemonių informacinius lapelius.

#### **Pastaba**

Valiklį leidžiama įmaišyti tik pasirinkus veikimą naudojant žemą slėgį.

1. Iš korpuso ištraukite norimo ilgio valymo priemonės įsiurbimo žarną.

#### **Paveikslas H**

2. Valymo priemonės įsiurbimo žarną įkiškite į valymo priemonės tirpalo talpyklą.
3. Naudokite purkštą „Vario Power“.
4. Pasukite purkštą iki galo „SOFT“ link. Eksploatuojant valiklio tirpalas maišomas su vandens srove.

#### **Rekomenduojamas valymo būdas**

1. Taipiai užpurškite valymo priemonės ant sauso paviršiaus ir leiskite jai veikti (nedžiovinkite).
2. Nuplaukite atsilaisvinusį purvą aukšto slėgio srove.

#### **Baigus eksploatuoti su valymo priemone**

1. Skalaukite prietaisą apie 30 sekundžių švari vandeniu.

#### **Eksplotavimo nutraukimas**

1. Atleiskite aukšto slėgio pistoleto svertą. Kai svertas atleidžiamas, prietaisas išjungiamas. Aukštasis slėgis sistemoje nėra panaikinamas.
2. Užfiksuokite aukšto slėgio pistoleto svertą.  
**Paveikslas I**
3. Darydami ilgesnes negu 5 minučių darbo pertraukas prietaisą išjunkite „0/OFF“.

#### **Eksplotavimo užbaigimas**

### **⚠ ATSARGIAI**

**Rizika susižeisti dėl aukšto slėgio veikiamo ištekančio vandens**

Sužalojimai

Aukšto slėgio žarną nuo aukšto slėgio pistoleto arba nuo prietaiso atjunkite tik tuo atveju, kai sistemoje nėra slėgio.

1. Atleiskite aukšto slėgio pistoleto svertą.
2. Užsukite vandens čiaupą.
3. Spauskite aukšto slėgio pistoleto svertą 30 sekundžių. Sistemoje dar likęs slėgis panaikinamas.
4. Atleiskite aukšto slėgio pistoleto svertą.
5. Užfiksuokite aukšto slėgio pistoleto svertą.
6. Išjunkite prietaisą „0/OFF“.
7. Atjunkite prietaisą nuo vandens tiekimo.
8. Ištraukite tinklo kištuką iš lizdo.

## **Gabenimas**

### **⚠ ATSARGIAI**

**Sužalojimų ir apgadinimo pavojus dėl prietaiso svorio!**

Sužalojimai ir apgadinimai.

Sandėliuodami ir gabendami mašiną atsižvelkite į jos svorį.

#### **Prietaiso nešiojimas**

1. Pakelkite prietaisą už nešiojimo rankenos ir neškite.

#### **Prietaiso vežimas transporto priemonėje**

1. Apsaugokite prietaisą nuo slydimo ir apvirimo.

## **Sandėliavimas**

### **⚠ ATSARGIAI**

**Sužalojimų ir apgadinimo pavojus dėl prietaiso svorio!**

Sužalojimai ir apgadinimai.

Sandėliuodami ir gabendami mašiną atsižvelkite į jos svorį.

#### **Prietaiso sandėliavimas**

1. Maitinimo tinklo laidą suvyniokite maitinimo tinklo laidu sandėliavimo vietoje.
2. Pastatykite prietaisą ant lygaus paviršiaus.
3. Aukšto slėgio žarną atjunkite nuo aukšto slėgio pistoleto.
4. Atjunkite purkštą nuo aukšto slėgio pistoleto.
5. Sudėkite priedus ant įrenginio:
  - a Įkiškite purkštą į purkšto sandėliavimo vietą.

- b. Didžiaslėgį pistoletą įkiškite į didžiaslėgio pistoleto sandėliavimo vietą.

#### **Paveikslas J**

6. Atjunkite didžiaslėgę žarną nuo įrenginio. Prieš padėdami į saugojimo vietą ilgesniam laikui, atkreipkite dėmesį į papildomus nurodymus, žr. *Techninė priežiūra ir eksploatacinės parengties užtikrinimas*.

### **Apsauga nuo šalčio**

#### **DĖMESIO**

##### **Pažeidimo pavojus!**

*Užšalęs vanduo pažeidžia įrenginį ir priedą.*

*Po kiekvieno naudojimo visiškai ištuštinkite įrenginį ir priedus.*

*Saugokite įrenginį ir priedus nuo žemesnės nei 0 °C (32 °F) temperatūros.*

1. Atjunkite įrenginį nuo vandens tiekimo.
2. Atjunkite didelio slėgio žarną nuo įrenginio.
3. Įjunkite prietaisą („I / ON“).
4. Palaukite ne ilgiau kaip 1 minutę, kol iš aukštojo slėgio jungties nustos tekėti vanduo.
5. Išjunkite įrenginį „0/OFF“.
6. Įrenginį su visais priedais laikykite nuo šalčio apsaugotoje vietoje.

### **Techninė priežiūra ir eksploatacinės parengties užtikrinimas**

#### **⚠ PAVOJUS**

##### **Elektros smūgio pavojus**

*Sužalojimai prisilietus prie elektrinių dalių*

*Išjunkite prietaisą.*

*Ištraukite tinklo kištuką.*

Prietaisui nereikia atlikti techninės priežiūros, t. y. jums nereikia atlikti reguliarių techninės priežiūros darbų.

### **Vandens jungties sieto valymas**

#### **DĖMESIO**

##### **Pažeidimo pavojus!**

*Netinkamai valant pažeistas sietas.*

*Sietą valykite tik tekančiu vandeniu ir priešingai tekėjimo kryptčiai per sietą.*

*Nenaudokite aštrių ar kietų daiktų, pvz., adatų ar vielinių šepetėlių.*

#### **DĖMESIO**

##### **Pažeidimo pavojus!**

*Įrenginio ir priedų sugadinimas, jeigu jis būtų naudojamas be sietos arba su pažeistu sietu.*

*Prieš įdėdami sietą į vandens jungtį, patikrinkite, ar jis nepažeistas. Nedelsiant pakeiskite pažeistą sietą.*

*Įrenginio be sieto nenaudokite.*

Jeigu būtina, išvalykite vandens tiekimo jungties sietą.

1. Movą nusukite nuo įrenginio vandens tiekimo jungties.
2. Ištraukite sietą.  
**Paveikslas K**
3. Nuplaukite sietą po tekančiu vandeniu.
4. Įdėkite sietą į vandens jungtį.

### **Valiklio filtro valymas**

Jeigu ketinate sandėliuoti ilgesnį laiką, išvalykite valiklio filtrą.

1. Nutraukite valymo priemonės įsiurbimo žarną su valymo priemonių filtru.

2. Nuplaukite valymo priemonių filtrą po tekančiu vandeniu.

#### **Paveikslas L**

### **Trikčių šalinimas**

Trikčių priežastys dažnai būna paprastos, kurias nesunkiai pašalinsite pasinaudoję šia apžvalga. Kilus abejojimi arba atsiradus čia nenurodytų gedimų, kreipkitės į įgaliotą klientų aptarnavimo tarnybą.

#### **⚠ PAVOJUS**

##### **Pavojus gyvybei!**

*Mirtinos traumos dėl elektros smūgio palietus įtampingąsias dalis.*

*Nelieskite jokios įtampingosios dalies.*

*Išjunkite prietaisą.*

*Netraukite tinklo kištuko iš kištukinės dėžutės už maitinimo laido.*

##### **Prietaisas neveikia**

1. Nuspauskite aukštojo slėgio pistoleto svertą. Prietaisas įsijungia.
2. Patikrinkite, ar ant tipo plokštelės nurodyta įtampa atitinka elektros šaltinio įtampą.
3. Patikrinkite, ar nepažeistas sujungimo su tinklu laidas.

##### **Įrenginyje nesukuriamas slėgis**

*Die Wasserzufuhr ist zu gering.*

1. Iki galo atsukite vandens čiaupą.

2. Patikrinkite vandens įvadą, ar tiekama pakankamai vandens.

*Das Sieb im Wasseranschluss ist verschmutzt.*

1. Išvalykite vandens tiekimo jungties sietą, žr. *Vandens jungties sieto valymas*.

*Im Gerät ist Luft.*

1. Iš prietaiso išleiskite orą:
  - a. Prietaisą be prijungto purkšto įjunkite ne ilgiau kaip 2 minutėms.
  - b. Paspauskite aukštojo slėgio pistoleto svirtį ir palaukite, kol vanduo iš aukštojo slėgio pistoleto ims tekėti be burbuliukų.
  - c. Prijunkite purkštą.

##### **Didelis slėgio svyravimai**

1. Išvalykite aukšto slėgio antgalį:

- a. pašalinkite nešvarumus iš antgalio skylės adata.
- b. Nuskalaukite aukšto slėgio antgalį vandeniu iš priekio.

2. Patikrinkite tiekiamo vandens kiekį.

##### **Prietaisas nesandarus**

1. Nedidelis prietaiso nesandarumas techniškai galiamas. Dėl didelio nesandarumo kreipkitės į klientų aptarnavimo centrą.

##### **Valiklis nėra siurbiamas**

1. Naudokite purkštą „Vario Power“ iki galo jį pasukę „SOFT“ link.
2. Valiklio filtro valymas, žr. *Valiklio filtro valymas*.
3. Patikrinkite, ar neįlenkta valiklio siurbimo žarna.

### **Garantija**

Kiekvienoje šalyje galioja mūsų įgaliotų pardavėjų nustatytos garantijos sąlygos. Galimus prietaiso gedimus garantijos galiojimo laikotarpiu pašalinsime nemokamai, jei tokių gedimų priežastis buvo netinkamos medžiagos ar gamybos klaidos. Dėl garantinių gedimų šalinimo kreipkitės į savo pardavėją arba artimiausią klientų aptarnavimo tarnybą pateikdami pirkimą patvirtinantį kasos kvitą.

(Adresą rasite kitoje pusėje)

Daugiau informacijos apie garantiją (jei tokia yra) rasite vietinės „Kärcher“ svetainės techninio aptarnavimo srityje, skiltyje „Atsiuntimai“.

## ES atitikties deklaracija

Šiuo dokumentu mes pareiškiame, kad toliau nurodytas produktas atitinka galiojančias išvardytų direktyvų ir reglamentų nuostatas. Jeigu produktui atliekamas su mumis nesuderintas keitimas, ši deklaracija netenka savo galios.

Produktas: Aukšto slėgio valymo įrenginys

Tipas: 1.60x-xxx.0

### Direktyvos ir reglamentai

2000/14/EB

2006/42/EB (+2009/127/EB)

2011/65/ES

2014/30/ES

### Taikomi darnieji standartai

EN 60335-1

EN 60335-2-79

EN IEC 63000: 2018

EN 55014-1: 2017 + A11: 2020

EN 55014-2: 1997 + A1: 2001 + A2: 2008

EN 61000-3-2: 2014

EN 61000-3-3: 2013

EN 62233: 2008

### Taikoma atitikties įvertinimo procedūra

2000/14/EB: V priedas

### Svertinis garso galios lygis dB(A)

K 2 (Premium) Horizontal, K 3 Horizontal

Išmatuotas: 87

Garantuojamas: 90

### Pavadinimas ir adresas

Dokumentacijos tvarkytojas:

S. Reiser

Alfred Kärcher SE & Co. KG

Alfred-Kärcher-Str. 28 - 40

71364 Vinendenas, Vokietija

Tel.: +49 7195 14-0

Faks.: +49 7195 14-2212



H. Jenner

Chairman of the Board of Management



S. Reiser

Manager Regulatory Affairs & Certification

Vinendenas, 2024 m. rugsėjo 1 d.

Pasirašantys asmenys veikia pagal bendrovės vadovų įgaliojimus.

Alfred Kärcher SE & Co. KG

Alfred-Kärcher-Str. 28 - 40

71364 Vinendenas, Vokietija

Tel.: +49 7195 14-0

Faks.: +49 7195 14-2212

## Techniniai duomenys

### Elektros jungtis

Įtampa	V	220-240
Fazė	~	1
Dažnis	Hz	50-60
Srovės suvartojimas	A	6
Saugiklio rūšis		IPX5
Apsaugos klasė		II
Maitinimo tinklo saugiklis (inertinis)	A	10

### Vandens jungtis

Įleidimo slėgis (maks.)	MPa	1,2
Įleidimo temperatūra (maks.)	°C	40
Tiekiamas kiekis (min.)	l/min	7

### Įrenginio galios duomenys

Darbinis slėgis	MPa	7,4
Maks. leistinas slėgis	MPa	11
Tiekimo pajėgumas, vanduo	l/min	5,2
Tiekimo pajėgumas, maksimalus	l/min	6,0
Tiekimo pajėgumas, valymo priemonė	l/min	0,3
Rankinio purškimo pistoleto atitranskos jėga	N	11

### Matmenys ir svoriai

Tipinis darbinis svoris	kg	4,1
Ilgis	mm	380
Plotis	mm	197
Aukštis	mm	248

### Nustatytos vertės pagal EN 60335-2-79

Plaštakos ir rankos vibracijos vertė	m/s <sup>2</sup>	2,2
Neapibrėžtis K	m/s <sup>2</sup>	0,7
Garso lygis L <sub>pA</sub>	dB(A)	75
Neapibrėžtis K <sub>pA</sub>	dB(A)	3
Garso galios lygis L <sub>WA</sub> + Neapibrėžtis K <sub>WA</sub>	dB(A)	90

Gamintojas pasilieka teisę atlikti techninius pakeitimus.

## Spis treści

Aplikacja KÄRCHER Home & Garden .....	77
Wskazówki ogólne .....	77
Wyposażenie zabezpieczające .....	77
Symbole na urządzeniu .....	77
Ochrona środowiska .....	77
Zastosowanie zgodne z przeznaczeniem .....	77
Akcesoria i części zamienne .....	78
Zakres dostawy .....	78
Opis urządzenia .....	78
Montaż .....	78
Uruchomienie .....	78
Eksploatacja .....	79
Transport .....	79
Przechowywanie .....	79
Czyszczenie i konserwacja .....	80
Usuwanie usterek .....	80
Gwarancja .....	81
Deklaracja zgodności UE .....	81
Dane techniczne .....	81

## Aplikacja KÄRCHER Home & Garden

Aplikacja KÄRCHER Home & Garden może być używana do sterowania inteligentnymi produktami Kärcher i wyświetlania treści pomocniczych:

- Informacje o produkcie i instrukcje obsługi
- Indywidualne ustawienia urządzenia
- Statystyki użytkowania
- Porady & wskazówki
- Sklep internetowy i wiele więcej

Zeskanować kod smartfonem, aby uzyskać dostęp do aplikacji Kärcher Home & Garden i dalszych informacji.



1.600-941.0



1.600-942.0

## Wskazówki ogólne



Przed rozpoczęciem użytkowania urządzenia należy przeczytać oryginalną instrukcję obsługi oraz załączone

wskazówki dotyczące bezpieczeństwa. Postępować zgodnie z podanymi instrukcjami. Oba zeszyty przechować do późniejszego wykorzystania lub dla następnego użytkownika.

## Wyposażenie zabezpieczające

### ⚠ OSTRZEŻENIE

**Niebezpieczeństwo odniesienia obrażeń!**

Poważne obrażenia z powodu braku, modyfikacji lub nieskuteczności wyposażenia zabezpieczającego.

Nie wolno omijać, usuwać ani dezaktywować żadnych urządzeń zabezpieczających. Urządzenia zabezpieczające służą ochronie użytkownika.

## Wyłącznik urządzenia

Wyłącznik urządzenia zapobiega niezamierzonemu włączeniu urządzenia.

## Blokada pistoletu wysokociśnieniowego

Blokada unieruchamia dźwignię pistoletu wysokociśnieniowego i zapobiega niezamierzonemu włączeniu urządzenia.

## Funkcja automatycznego zatrzymania

Po zwolnieniu dźwigni pistoletu wysokociśnieniowego wyłącznik ciśnieniowy wyłącza pompę wysokociśnieniową i wysokociśnieniowy strumień wody ustaje. Po naciśnięciu dźwigni pompa ponownie się włącza.

## Symbole na urządzeniu



Nie kierować strumienia pod wysokim ciśnieniem na osoby, zwierzęta, aktywne wyposażenie elektryczne ani na samo urządzenie.

Chronić urządzenie przed mrozem.



Urządzenia nie wolno podłączać bezpośrednio do publicznej sieci wody pitnej.

## Ochrona środowiska



Materiały, z których wykonano opakowania, nadają się do recyklingu. Opakowania poddać utylizacji przyjaznej dla środowiska naturalnego.



Elektryczne i elektroniczne urządzenia zawierają cenne surowce wtórne, a często również takie części składowe jak baterie, akumulatory lub olej, które w razie niewłaściwej obsługi lub nieprawidłowej utylizacji mogą stanowić potencjalne zagrożenie dla zdrowia ludzkiego i środowiska naturalnego. Jednak te części składowe są niezbędne do prawidłowej pracy urządzenia. Urządzeń oznaczonych tym symbolem nie można wyrzucać do odpadów z gospodarstw domowych.

♻️ Czyszczenie, podczas którego powstaje woda zawierająca olej, np. mycie silnika, mycie podwozia, może być wykonywane tylko na stanowiskach do mycia wyposażonych w oddzielną wodę.

♻️ Prace z użyciem środków czyszczących można wykonywać tylko na wodoszczelnych powierzchniach roboczych z podłączeniem do kanalizacji odprowadzającej brudną wodę. Nie dopuszczać, aby środki czyszczące dostały się do zbiorników wodnych lub do gleby.

## Wskazówki dotyczące składników (REACH)

Aktualne informacje dotyczące składników można znaleźć na stronie: [www.kaercher.de/REACH](http://www.kaercher.de/REACH)

## Zastosowanie zgodne z przeznaczeniem

Mijka wysokociśnieniowa jest przeznaczona wyłącznie do zastosowania w gospodarstwach domowych.

Mijka wysokociśnieniowa jest przeznaczona do czyszczenia maszyn, pojazdów, budynków, narzędzi, fasad, tarasów, sprzętu ogrodowego itd. za pomocą strumienia wody pod wysokim ciśnieniem.

## Akcesoria i części zamienne

Należy stosować tylko oryginalne akcesoria i części zamienne, ponieważ gwarantują one bezpieczną i bezawaryjną pracę urządzenia.

Informacje dotyczące akcesoriów i części zamiennych można znaleźć na stronie [www.kaercher.com](http://www.kaercher.com).

## Zakres dostawy

Zakres dostawy urządzenia jest przedstawiony na opakowaniu. Podczas rozpakowywania urządzenia należy sprawdzić, czy w opakowaniu znajdują się wszystkie elementy. W przypadku stwierdzenia braków w akcesoriach lub szkód powstałych w transporcie należy zwrócić się do dystrybutora.

## Opis urządzenia

Ilustracje: patrz strona z grafikami  
Rysunek A

- ① Schówek na przewód zasilający
- ② Schówek na pistolet wysokociśnieniowy
- ③ Przewód zasilający z wtyczką sieciową
- ④ Lanca Vario Power do najczęstszych zastosowań w ramach czyszczenia  
Ciśnienie robocze można płynnie zwiększać od poziomu SOFT do HARD. Aby zmienić ciśnienie robocze, należy zwolnić dźwignię pistoletu ręcznego i obrócić lancę w żądane położenie. Gdy lanca jest obrócona do oporu w kierunku SOFT, można dodać środek czyszczący.
- ⑤ Pistolet wysokociśnieniowy
- ⑥ Zacisk do odłączania węża wysokociśnieniowego od pistoletu wysokociśnieniowego
- ⑦ Dźwignia pistoletu wysokociśnieniowego
- ⑧ Blokada pistoletu wysokociśnieniowego
- ⑨ Wąż wysokociśnieniowy
- ⑩ Schówek na lancę
- ⑪ Uchwyt transportowy
- ⑫ Wyłącznik urządzenia „0/OFF” / „I/ON”
- ⑬ Tabliczka znamionowa
- ⑭ Szybkozłączka do przewodu wysokociśnieniowego
- ⑮ Śruby
- ⑯ \*Wąż ogrodowy (wzmocniony, średnica co najmniej 1/2 cala (13 mm), długość co najmniej 7,5 m, z dostępną w handlu szybkozłączką)
- ⑰ Złączka przyłącza wody
- ⑱ Sitko
- ⑲ Przyłącze wody
- ⑳ Wężyk do zasysania środka czyszczącego
- ㉑ Filtr środka czyszczącego

\* konieczne dodatkowo

## Montaż

Ilustracje patrz strona z grafikami.

Przed uruchomieniem zamontować do urządzenia dostarczone luźne części.

Przygotować dostarczone śruby i odpowiedni wkrętak.

### Montaż schowka na pistolet wysokociśnieniowy

1. Zamocować schówek na pistolet wysokociśnieniowy na urządzeniu za pomocą dwóch śrub.  
Rysunek B

### Montaż złączki przyłącza wody

1. Przykręcić złączkę przyłącza wody na urządzeniu.  
Rysunek C

## Uruchomienie

1. Ustawić urządzenie na równej, poziomej powierzchni.

## UWAGA

**Niebezpieczeństwo uszkodzenia podczas pracy ze zwinętym węzem wysokociśnieniowym**

*Uszkodzenie węża wysokociśnieniowego.*

*Przed uruchomieniem urządzenia należy całkowicie rozwinąć wąż wysokociśnieniowy i ułożyć go bez węzłów, pętli i skręceń.*

2. Całkowicie rozwinąć wąż wysokociśnieniowy i rozplątać wszelkie węzły, pętle i skręcenia.
3. Podłączyć wąż wysokociśnieniowy do urządzenia.
  - a Pociągnąć do góry zacisk na sprężelce.
  - b Włożyć wąż wysokociśnieniowy do zacisku
  - c Nacisnąć zacisk na sprężelce w dół.

### Rysunek D

4. Połączyć wąż wysokociśnieniowy z pistoletem wysokociśnieniowym.
  - a Ścisnąć zacisk.
  - b Wyciągnąć zacisk.
  - c Podłączyć wąż wysokociśnieniowy.
  - d Wcisnąć klamrę, aż się zatrzaśnie.

### Rysunek E

5. Sprawdzić bezpieczne połączenia poprzez pociągnięcie węża wysokociśnieniowego.
6. Włożyć wtyczkę sieciową do gniazdka.

## Dopływ wody

Parametry przyłącza patrz *Dane techniczne* lub tabliczka znamionowa.

Przestrzegać przepisów przedsiębiorstwa wodociągowego.

## UWAGA

**Niebezpieczeństwo uszkodzenia!**

*Uszkodzenie urządzenia i akcesoriów, jeśli woda jest zanieczyszczona lub używana jest woda słona.*

*Należy używać wyłącznie czystej wody słodkiej.*

### Wskazówka

*Kärcher zaleca stosowanie opcjonalnego filtra wody Kärcher.*

### Podłączenie do instalacji wodnej

## UWAGA

**Niebezpieczeństwo uszkodzenia!**

*Uszkodzenie pompy w przypadku stosowania złączki węża z Aquastop na przyłączy wody urządzenia*

*Nie używać złączki węża z Aquastop na przyłączy wody urządzenia.*

*Używać złączki węża z Aquastop wyłącznie na kurku wody.*

1. Podłączyć wąż ogrodowy do złączki przyłącza wody.

#### Rysunek F

2. Podłączyć wąż ogrodowy do instalacji wodnej.
3. Całkowicie odkręcić kran.

## Eksploatacja

### UWAGA

#### Niebezpieczeństwo uszkodzenia w razie pracy pompą na sucho!

Uszkodzenie pompy

Wyłączyć urządzenie, jeśli w ciągu 2 minut nie wytworzy ono ciśnienia.

Postępować zgodnie ze wskazówkami zawartymi w Usuwaniu usterek.

### UWAGA

#### Niebezpieczeństwo uszkodzenia w przypadku nieprawidłowego ustawienia urządzenia

Uszkodzenie pompy

Umieść urządzenie na równej, poziomej powierzchni i używać go wyłącznie w pozycji poziomej.

### Praca z wysokim ciśnieniem

### UWAGA

#### Uszkodzenie delikatnych lub lakierowanych powierzchni

Zbyt mała odległość spryskiwania lub wybór nieodpowiedniej lancy powoduje uszkodzenie powierzchni.

Zachować odległość strumienia min. 30 cm podczas czyszczenia lakierowanych powierzchni.

Nie czyścić opon, lakieru ani delikatnych powierzchni, np. drewna, za pomocą dyszy rotacyjnej.

1. Włożyć lancę do pistoletu wysokociśnieniowego i zablokować poprzez obrót o 90°.

#### Rysunek G

2. Włączyć urządzenie („I/ON”).
3. Odblokować dźwignię pistoletu wysokociśnieniowego.
4. Nacisnąć dźwignię pistoletu wysokociśnieniowego. Urządzenie włącza się.

### Praca ze środkiem czyszczącym

### ⚠ NIEBEZPIECZEŃSTWO

#### Niebezpieczeństwo odniesienia obrażeń na skutek stosowania środka czyszczącego

Poważny uszczerbek na zdrowiu z powodu nieprawidłowego użycia środków czyszczących.

Należy przestrzegać karty charakterystyki dostarczonej przez producenta środków czyszczących.

Należy nosić zalecane wyposażenie ochronne.

#### Wskazówka

Środki czyszczące KÄRCHER gwarantują niezakłóconą pracę urządzenia. Prosimy o zaczerpnięcie porady oraz zamówienie naszego katalogu i broszury z informacjami o naszych środkach czyszczących.

#### Wskazówka

Tylko podczas pracy z niskim ciśnieniem można dodawać środki czyszczące.

1. Wyciągnąć z obudowy na żądaną długość wężyk do zasysania środka czyszczącego.

#### Rysunek H

2. Zawiesić wężyk do zasysania środka czyszczącego w pojemniku z roztworem środka czyszczącego.
3. Zastosować lancę Vario Power.
4. Obrócić lancę do oporu w położenie „SOFT”. Podczas pracy do strumienia wody dodawany jest roztwór środka czyszczącego.

### Zalecana metoda czyszczenia

1. Cienko spryskać suchą powierzchnię środkiem czyszczącym i pozostawić na pewien czas (ale nie do wyschnięcia).
2. Splukać rozpuszczony brud strumieniem wysokociśnieniowym.

### Po zakończeniu pracy ze środkiem czyszczącym

1. Plukać urządzenie przez ok. 30 sekund w czystej wodzie.

### Przerywanie pracy

1. Puścić dźwignię pistoletu wysokociśnieniowego. Po zwolnieniu dźwigni urządzenie wyłącza się. W układzie pozostaje wysokie ciśnienie.
2. Zablokować dźwignię pistoletu wysokociśnieniowego.

#### Rysunek I

3. Podczas przerw w pracy trwających dłużej niż 5 minut wyłączyć urządzenie „0/OFF”.

### Zakończenie pracy

### ⚠ OSTROŻNIE

#### Niebezpieczeństwo odniesienia obrażeń na skutek wycieku wody pod wysokim ciśnieniem

Obrażenia

Wąż ciśnieniowy odłączać od pistoletu wysokociśnieniowego lub od urządzenia tylko wtedy, gdy układ nie znajduje się pod ciśnieniem.

1. Puścić dźwignię pistoletu wysokociśnieniowego.
2. Zamknąć kurek wody.
3. Nacisnąć dźwignię pistoletu wysokociśnieniowego i przytrzymać 30 s. Ciśnienie pozostające w układzie zostaje zredukowane.
4. Puścić dźwignię pistoletu wysokociśnieniowego.
5. Zablokować dźwignię pistoletu wysokociśnieniowego.
6. Wyłączyć urządzenie „0/OFF”.
7. Odłączyć urządzenie od dopływu wody.
8. Odłączyć wtyczkę od gniazodka.

## Transport

### ⚠ OSTROŻNIE

#### Niebezpieczeństwo odniesienia obrażeń i uszkodzenia na skutek nieuwzględniania masy urządzenia!

Obrażenia i uszkodzenia.

Podczas transportu i składowania uwzględnić masę urządzenia.

### Noszenie urządzenia

1. Urządzenie podnosić i nosić za uchwyt.

### Transport urządzenia pojadkiem

1. Zabezpieczyć urządzenie przed przesunięciem i upadkiem.

## Przechowywanie

### ⚠ OSTROŻNIE

#### Niebezpieczeństwo odniesienia obrażeń i uszkodzenia na skutek nieuwzględniania masy urządzenia!

Obrażenia i uszkodzenia.

Podczas transportu i składowania uwzględnić masę urządzenia.

## Przechowywanie urządzenia

1. Zwinąć przewód zasilający i schować go do schowka na przewód zasilający.
2. Ustawić urządzenie na równej powierzchni.
3. Odłączyć wąż wysokociśnieniowy od pistoletu wysokociśnieniowego.
4. Odłączyć lancę od pistoletu wysokociśnieniowego.
5. Schować akcesoria w urządzeniu:
  - a. Umieścić lancę w schowku na lance.
  - b. Wsunąć pistolet wysokociśnieniowy do schowka na pistolet wysokociśnieniowy.

### Rysunek J

6. Odłączyć wąż wysokociśnieniowy od urządzenia. Przed dłuższym przechowywaniem zapoznać się z dodatkowymi wskazówkami, patrz *Czyszczenie i konserwacja*.

## Ochrona przeciwmroзова

### UWAGA

#### Niebezpieczeństwo uszkodzenia!

Uszkodzenie urządzenia i akcesoriów na skutek zamarznięcia wody.

Po każdym użyciu należy całkowicie opróżnić urządzenie i akcesoria.

Chronić urządzenie i akcesoria przed temperaturami niższymi lub równymi 0°C (32°F).

1. Odłączyć urządzenie od zasilania wodą.
2. Zdemontować wąż wysokociśnieniowy z urządzenia.
3. Włączyć urządzenie („I/ON”).
4. Poczekać maks. 1 minutę, aż z przyłącza wysokociśnieniowego przestanie wypływać woda.
5. Wyłączyć urządzenie („0/OFF”).
6. Przechowywać urządzenie z akcesoriami w pomieszczeniu zabezpieczonym przed mrozem.

## Czyszczenie i konserwacja

### ⚠ NIEBEZPIECZEŃSTWO

#### Niebezpieczeństwo porażenia prądem

Obrażenia z powodu dotknięcia elementów przewodzących prąd

Wyłączyć urządzenie.

Odłączyć wtyczkę sieciową.

Urządzenie jest bezobsługowe, tj. nie trzeba wykonywać żadnych regularnych czynności konserwacyjnych.

### Czyszczenie sitka w przyłączy wody

### UWAGA

#### Niebezpieczeństwo uszkodzenia!

Uszkodzenie sitka z powodu niewłaściwego czyszczenia.

Sitko należy czyścić wyłącznie pod bieżącą wodą w kierunku przeciwnym do przepływu.

Nie używać ostrych lub twardych przedmiotów, takich jak np. igły lub szrotki druciane.

### UWAGA

#### Niebezpieczeństwo uszkodzenia!

Uszkodzenie urządzenia i akcesoriów podczas pracy bez sitka lub z uszkodzonym sitkiem.

Przed włożeniem sitka do przyłącza wody sprawdzić, czy sitko nie jest uszkodzone. Uszkodzone sitko należy natychmiast wymienić.

Nie eksploatować urządzenia bez sitka.

W razie potrzeby oczyścić sitko w przyłączy wody.

1. Odkręcić złączkę od przyłącza wody.

2. Wyjąć sitko.

### Rysunek K

3. Umyć sitko pod bieżącą wodą.
4. Włożyć sitko do przyłącza wody.

## Czyszczenie filtra środka czyszczącego

Przed dłuższym składowaniem wyczyścić filtr środka czyszczącego.

1. Odłączyć filtr środka czyszczącego od wężyka do zasysania środka czyszczącego.
2. Wyczyścić filtr środka czyszczącego pod bieżącą wodą.

### Rysunek L

## Usuwanie usterek

Usterki mają często proste przyczyny, które można usunąć samodzielnie, korzystając z poniższego przeglądu. W razie wątpliwości lub wystąpienia usterek innych niż wymienione należy skontaktować się z autoryzowanym serwisem.

### ⚠ NIEBEZPIECZEŃSTWO

#### Zagrożenie życia!

Śmiertelne obrażenia spowodowane porażeniem prądem w wyniku dotknięcia części pod napięciem.

Nie należy dotykać żadnych części znajdujących się pod napięciem.

Wyłączyć urządzenie.

Wyjmując wtyczkę z gniazda sieciowego, nie ciągnąć za kabel.

#### Urządzenie nie działa

1. Naciśnąć dźwignię pistoletu wysokociśnieniowego. Urządzenie włącza się.
2. Sprawdzić, czy napięcie sieciowe podane na tabliczce znamionowej odpowiada napięciu źródła prądu.
3. Sprawdzić przewód zasilający pod kątem uszkodzeń.

#### Urządzenie nie osiąga odpowiedniego ciśnienia

Die Wasserzufuhr ist zu gering.

1. Całkowicie odkręcić kran.
2. Sprawdzić, czy zasilanie wodą ma wystarczającą wydajność.

Das Sieb im Wasseranschluss ist verschmutzt.

1. Wyczyścić sitko w przyłączy wody, patrz *Czyszczenie sitka w przyłączy wody*.

Im Gerät ist Luft.

1. Odpowietrzyć urządzenie:
  - a. Włączyć urządzenie bez podłączonej lancy na maks. 2 minuty.
  - b. Naciśnąć dźwignię pistoletu wysokociśnieniowego i poczekać, aż z pistoletu będzie się wydostać woda bez pęcherzyków powietrza.
  - c. Podłączyć lancę.

#### Mocne wahania ciśnienia

1. Wyczyścić dyszę wysokociśnieniową:
  - a. Za pomocą igły usunąć zanieczyszczenia z otworu dyszy.
  - b. Przeplukać dyszę wysokociśnieniową wodą od przodu.
2. Sprawdzić ilość doprowadzanej wody.

#### Urządzenie nieszczelne

1. Nieznaczna nieszczelność urządzenia jest uwarunkowana technicznie. Przy mocnej nieszczelności skontaktować się z autoryzowanym serwisem.

#### Środek czyszczący nie jest zasysany

1. Użyć lancy Vario Power i obrócić ją do oporu w kierunku "SOFT".



- Wyciąść filtr środka czyszczącego, patrz **Czyszczenie filtra środka czyszczącego**.
- Sprawdzić, czy wąż ssawny środka czyszczącego nie jest zgięty.

71364 Winnenden (Germany)  
Tel.: +49 7195 14-0  
Faks: +49 7195 14-2212

## Gwarancja

W każdym kraju obowiązują warunki gwarancji określone przez dystrybutora urządzeń Kärcher. Ewentualne usterki urządzenia usuwane są w okresie gwarancji bezpłatnie, o ile spowodowane są błędem materiałowym lub produkcyjnym. W sprawach napraw gwarancyjnych prosimy kierować się z dowodem zakupu do dystrybutora lub do autoryzowanego punktu serwisowego.

(Adres znajduje się na odwrocie)

Więcej informacji na temat gwarancji (jeśli są dostępne) można znaleźć w obszarze Serwis na lokalnej stronie internetowej Kärcher w sekcji "Pliki do pobrania".

## Deklaracja zgodności UE

Niniejszym oświadczamy, że wymieniony poniżej produkt jest zgodny z odpowiednimi przepisami podanych dyrektyw i rozporządzeń. Wszelkie niezgodnione z nami modyfikacje produktu powodują utratę ważności tego oświadczenia.

Produkt: Myjka wysokociśnieniowa

Typ: 1.60x-xxx.0

### Dyrektywy i rozporządzenia

2000/14/WE

2006/42/WE (+2009/127/WE)

2011/65/UE

2014/30/UE

### Zastosowane normy zharmonizowane

EN 60335-1

EN 60335-2-79

EN IEC 63000: 2018

EN 55014-1: 2017 + A11: 2020

EN 55014-2: 1997 + A1: 2001 + A2: 2008

EN 61000-3-2: 2014

EN 61000-3-3: 2013

EN 62233: 2008

### Zastosowana metoda oceny zgodności

2000/14/WE: Załącznik V

### Poziom mocy akustycznej dB(A)

K 2 (Premium) Horizontal, K 3 Horizontal

Zmierzony: 87

Gwarantowany: 90

### Nazwa i adres

Administrator dokumentacji:

S. Reiser

Alfred Kärcher SE & Co. KG

Alfred-Kärcher-Str. 28 - 40

71364 Winnenden (Germany)

Telefon: +49 7195 14-0

Faks: +49 7195 14-2212



H. Jenner

Chairman of the Board of Management



S. Reiser

Manager Regulatory Affairs & Certification

Winnenden, 01.09.2024 r.

Niżej podpisane osoby działają na zlecenie i z upoważnienia zarządu.

Alfred Kärcher SE & Co. KG

Alfred-Kärcher-Str. 28 - 40

## Dane techniczne

### Przyłącze elektryczne

Napięcie	V	220-240
Faza	~	1
Częstotliwość	Hz	50-60
Pobór prądu	A	6
Stopień ochrony		IPX5
Klasa ochrony	<input type="checkbox"/>	II
Bezpiecznik sieciowy (zwłoczny)	A	10

### Przyłącze wody

Ciśnienie dopływu (maks.)	MPa	1,2
Temperatura dopływu (maks.)	°C	40
Ilość dopływu (min.)	l/min	7

### Wydajność urządzenia

Ciśnienie robocze	MPa	7,4
Maks. dopuszczalne ciśnienie	MPa	11
Ilość pobieranej wody	l/min	5,2
Maks. ilość przetłaczanej cieczy	l/min	6,0
Ilość pobieranego środka czyszczącego	l/min	0,3
Odrzut pistoletu wysokociśnieniowego	N	11

### Wymiary i masa

Typowy ciężar roboczy	kg	4,1
Długość	mm	380
Szerokość	mm	197
Wysokość	mm	248

### Wartości określone zgodnie z EN 60335-2-79

Drgania przenoszone przez kołczyny górne	m/s <sup>2</sup>	2,2
Niepewność pomiaru K	m/s <sup>2</sup>	0,7
Poziom ciśnienie akustycznego L <sub>pA</sub>	dB(A)	75
Niepewność pomiaru K <sub>pA</sub>	dB(A)	3
Poziom mocy akustycznej L <sub>WA</sub> + niepewność pomiaru K <sub>WA</sub>	dB(A)	90

Zmiany techniczne zastrzeżone.

## Tartalom



KÄRCHER Home & Garden alkalmazás .....	82
Általános utasítások .....	82
Biztonsági berendezések .....	82
A készülék szimbólumai .....	82
Környezetvédelem .....	82
Rendeltetésszerű alkalmazás .....	82
Tartozékok és pótalkatrészek .....	82
Szállított tartozékok .....	83
A készülék leírása .....	83
Szerelés .....	83
Üzembe helyezés .....	83
Üzemeltetés .....	84
Szállítás .....	84
Tárolás .....	84
Ápolás és karbantartás .....	85
Üzemzavarok elhárítása .....	85
Garancia .....	85
EU-megfelelőségi nyilatkozat .....	86
Műszaki adatok .....	86

## KÄRCHER Home & Garden alkalmazás

A KÄRCHER Home & Garden alkalmazással az intelligens Kärcher termékek vezérelhetők, és támogatott tartalmak kérhetők le:

- Termékinformáció és használati utasítás
- egyedi készülék beállítások
- Használati statisztikák
- Tippek és trükkök
- Webáruház és még sok más

Olvassa be a kódot egy okostelefonnal a Kärcher Home & Garden alkalmazás és további információk letöltéséhez.

	1.600-941.0
	1.600-942.0

## Általános utasítások



A készülék első használata előtt olvassa el az eredeti kezelési útmutatót és a mellékelt biztonsági tanácsokat. Ezeknek megfelelően járjon el.

Őrizze meg mindkét tájékoztatót későbbi használatra vagy a következő tulajdonos számára.

## Biztonsági berendezések

### ⚠ FIGYELMEZTETÉS

**Sérülésveszély!**

Hiányzó, módosított vagy hatástalan biztonsági berendezések miatti súlyos sérülések.

A biztonsági berendezések megkerülése, eltávolítása vagy hatástalanítása tilos. A biztonsági berendezések az Ön védelmét szolgálják.

## Készülék kapcsoló

A készülék kapcsoló megakadályozza a készülék véletlenszerű működtetését.

## Magasnyomású pisztoly retesze

A retesz lezárja a magasnyomású pisztoly karját, és megakadályozza a készülék véletlen elindítását.

## Auto-stop funkció

A magasnyomású pisztolyon található kar elengedésével a nyomáskapcsoló lekapcsolja a szivattyút, és a magasnyomású sugár leáll. Ha a kart megnyomjuk, a szivattyú ismét bekapcsol.

## A készülék szimbólumai



Ne irányítsa a magasnyomású sugarat emberekre, állatokra, működő elektromos berendezésekre vagy közvetlenül a készülékekre.

Óvja a készüléket a fagytól.



A készüléket nem szabad közvetlenül a nyilvános ivóvízhálózatra csatlakoztatni.

## Környezetvédelem



A csomagolóanyag újrahasznosítható. Kérjük, biztosítsa a csomagolás környezetbarát ártalmatlanítását.



Az elektromos és elektronikus készülékek értékes, újrahasznosítható anyagokat, és gyakran olyan alkotóelemeket, például elemeket, akkumulátorokat vagy olajat is tartalmaznak, melyek nem megfelelő kezelése vagy helytelen megsemmisítése potenciális veszélyt jelenthet az emberek egészségére és a környezetre. Ezek az alkotóelemek azonban a készülék rendeltetésszerű üzemeléséhez szükségesek. Az ezzel a szimbólummal jelölt készülékek selejtezése a háztartási hulladékkal együtt tilos.



Az olajtartalmú szennyvizet eredményező tisztítási munkálatok, pl. motormosás, alvázmosás, kizárólag olajleválasztóval rendelkező mosóhelyeken végezhetők.



A tisztítószerekkel végzett munkálatok kizárólag szennyvízelvezető rendszerhez csatlakoztatott, folyadékzáró munkafelületeken kivitelezhetők. Bizonyosodjon meg arról, hogy a tisztítószerek nem kerülnek a talajba.

### Összetevőkre vonatkozó utasítások (REACH)

Az összetevőkre vonatkozó aktuális információk megtekinthetők itt: [www.kaercher.de/REACH](http://www.kaercher.de/REACH)

## Rendeltetészerű alkalmazás

Kizárólag magánháztartásban használja a magasnyomású mosót.

A magasnyomású mosó gépek, járművek, építmények, szerződések, homlokzatok, teraszok, kerti készülékek stb. magasnyomású vízszugárral történő tisztítására.

## Tartozékok és pótalkatrészek

Csak eredeti tartozékokat és eredeti pótalkatrészt alkalmazzon; ezek garantálják a készülék biztonságos és zavartalan üzemelését.

A tartozékokra és pótalkatrészekre vonatkozóan információkat itt talál: [www.kaercher.com](http://www.kaercher.com).

## Szállított tartozékok

A készülékkel szállított tartozékok fel vannak tüntetve a csomagoláson. Kicsomagolásnál ellenőrizze, hogy megvan-e minden tartozék. Hiányzó tartozékok vagy szállítási sérülések esetén kérjük, értesítse a kereskedőt.

## A készülék leírása

Az ábrákat a grafikaoldal tartalmazza

### Ábra A

- 1 A hálózati csatlakozó vezeték megőrzése
- 2 Megőrzés a magasnyomású pisztollyal történő használatra
- 3 Hálózati csatlakozó vezeték hálózati dugasszal
- 4 A leggyakoribb tisztítási feladatokhoz használt Varrio Power szórócső  
A munkanyomás fokozatmentesen SOFT-ről HARD-ra növelhető. A munkanyomás átállításához engedje el a kézi szórópisztoly karját és forgassa a szórócsövet az óhajtott állásba. Ha a szórócsövet elfordítja a SOFT állásba, a készülék támogatja a tisztítószert adagolását.
- 5 Magasnyomású pisztoly
- 6 A magasnyomású tömlő és a magasnyomású pisztoly szétválasztására használt bilincs
- 7 Magasnyomású pisztoly kar
- 8 Magasnyomású pisztoly retesz
- 9 Magasnyomású tömlő
- 10 A szórócsövek tárolása
- 11 Szállító fogó
- 12 „0/OFF” / „I/ON” készülék kapcsoló
- 13 Típus tábla
- 14 Gyorscsatlakozó a magasnyomású csatlakozáshoz
- 15 Csavarok
- 16 \*\* Kerti tömlő (szöveterősítésű, minimális átmérője 1/2 hüvelyk (13 mm) minimális hossza 7,5 m, kereskedelembe kerülés előtt beszerezhető gyorscsatlakozóval)
- 17 Vízcsonk csatlakozás
- 18 Szűrő
- 19 Vízcsonk csatlakozás
- 20 Tisztítószert szivó tömlő
- 21 Tisztítószert szűrő

\*\*további tartozék

## Szerelés

Lásd az ábrákat tartalmazó oldalon.

Üzembe helyezés előtt szerelje a készülékre a külön mellékelt alkatrészeket.

Készítse elő a mellékelt csavarokat és a megfelelő csavarhúzókat.

## A magasnyomású pisztoly tartójának telepítése

1. Rögzítse a magasnyomású pisztoly tartóját két csavarral a készülékhez.

### Ábra B

## Szereljen csatlakozót a vízcsonk csatlakozására

1. Csavarozza a vízcsonk csatlakozóját a készülék vízcsonk csatlakozására.

### Ábra C

## Üzembe helyezés

1. A készüléket helyezze egyenes, vízszintes felületre.

### FIGYELEM

**Sérülésveszély a tekerített magassnyomású tömlő használata esetén!**

*Károk a magassnyomású tömlőn*

*Tekerje le teljesen a magassnyomású tömlőt, és a készülék használata előtt csomók, hurkok és csavarodások nélkül fektesse le.*

2. Tekerje le teljesen a magassnyomású tömlőt és lazítsa meg az esetleges csomókat, hurkokat és csavarodásokat.
3. Csatlakoztassa a magassnyomású tömlőt a készülékhez.
  - a A bilincseket húzza a csatlakozóra.
  - b A magassnyomású tömlőt helyezze a csatlakozóba.
  - c A csatlakozónál lévő bilincset nyomja lefelé.

### Ábra D

4. A magassnyomású tömlőt csatlakoztassa a magassnyomású pisztolyhoz.
  - a Zárja a bilincseket.
  - b Húzza ki a bilincseket.
  - c Csatlakoztassa a magassnyomású tömlőt.
  - d Nyomja be bekattanásig a kapcsolót.

### Ábra E

5. Ellenőrizze a biztonságos kapcsolatot a magassnyomású tömlő meghúzásával.
6. Csatlakoztassa a hálózati dugaszt egy aljzathoz.

## Vizellátás

A csatlakoztatási értékeket lásd: *Műszaki adatok* vagy típus tábla.

Kérjük, vegye figyelembe a vízművek mindenkor érvényes előírásait is.

### FIGYELEM

**Károsodás veszély!**

*Károsodás veszély! Károsodás veszély! Károsodás veszély! Károsodás veszély! Károsodás veszély!*

*Használaton kívül tartózkodjon tisztán a vízről; sósvíz használata tilos.*

**Megjegyzés**

A Kärcher javasolja az opcionális Kärcher vízsűrű használata.

## Csatlakoztatás a vízvezetékhez

### FIGYELEM

**Károsodás veszély!**

*Amennyiben Aquastop-os tömlőklungot használ a készülék vízcsonk csatlakozásánál, a szivattyú megsérülhet. Az Aquastop-os tömlőklung használata a készülék vízcsonk csatlakozásánál tilos.*

*Az Aquastop-os tömlőklungot használja kizárólag a vízcsappal.*

1. A kerti tömlőt helyezze a vízcsonk csatlakozó-jára.

### Ábra F

2. A kerti tömlőt csatlakoztassa a vízvezetékhez.
3. Nyissa meg teljesen a vízcsapot.

## Üzemeltetés

### FIGYELEM

**A szivattyú szárazfutása esetén károsodásveszély áll fenn!**

A pumpa károsodása

Kapcsolja ki a készüléket, ha 2 percen belül nem a készülék nem generál nyomást.

Cselekedjen a(z) Üzemzavarok elhárítása fejezetben foglalt utasítások szerint.

### FIGYELEM

**A készülék helytelen beállítása esetén károsodás veszélye!**

A pumpa károsodása

Helyezze a készüléket egyenes, vízszintes felületre, és csak vízszintes helyzetben működtesse.

### Magasnyomáson történő üzemeltetés

### FIGYELEM

**Fényezett vagy érzékeny felületek károsodása**

A csekély szórás távolság vagy nem megfelelő szórócső választása esetén a felületek károsodhatnak.

Tartson be legalább 30 cm-es szórás távolságot a fényezett felületek tisztítása során.

Ne tisztítson szennymaróval gumibroncsot, lakkozott vagy érzékeny felületeket, pl. fát.

1. Dugjon be egy szórócsövet a magasnyomású pisztolyba, és rögzítse 90°-os elforgatással.

#### Ábra G

2. Kapcsolja be a készüléket („I/ON”).
3. Oldja fel a magasnyomású pisztoly karjának reteszelését.
4. Nyomja meg a magasnyomású pisztoly karját. A készülék bekapcsol.

### A tisztítószerezrel történő üzemeltetés

### ⚠ VESZÉLY

**Sérülésveszély a tisztítószerez miatt**

A tisztítószerek helytelen használata esetén súlyos egészségkárosodás történhet.

Tisztítószerek használata esetén kérjük, vegye figyelembe a gyártó biztonsági adatlapját is.

Viselje az előírt egyéni védőfelszerelést.

#### Megjegyzés

A KÄRCHER-tisztítószerek biztosítják a zökkenőmentes munkavégzést. Kérjen tanácsot vagy rendelje meg katalógusunkat vagy a tisztítószerekkel kapcsolatos tájékoztató füzetünket.

#### Megjegyzés

A tisztítószereket kizárólag alacsony nyomás esetén adagolja.

1. Húzza ki a házból a tisztítószerez-szivótömlőt az óhajtott hosszúságban.

#### Ábra H

2. A tisztítószerez-szivótömlőt helyezze egy tisztítószerez oldat tartályba.
3. Alkalmazzon Vario Power szórócsövet.
4. A szórócsövet fordítsa az ütközőig a „SOFT” (Puha) állásba. Üzemelés közben a tisztítószerez oldat a vízszugárhoz adódik.

### Ajánlott tisztítási módszer

1. A tisztítószerez takarékosan szórja a száraz felületre és hagyja hatni (ne száradjon meg).

2. A feloldott szennyeződést mossa le a magasnyomású sugárral.

### Tisztítószerez használata után

1. Öblítse át a készüléket kb. 30 másodpercig tiszta vízzel.

### Az üzemeltetés megszakítása

1. Engedje el a magasnyomású pisztoly karját. Ha a kart elengedjük, a készülék ismét lekapcsol. A magasnyomás a rendszerben megmarad.
  2. Reteszelve a magasnyomású pisztoly karját.
- Ábra I**
3. 5 percnél hosszabb munkaszünet esetén kapcsolja ki a készüléket („0/OFF”).

### Az üzemeltetés befejezése

### ⚠ VIGYÁZAT

**Sérülésveszély a víz magasnyomás alatt történő kiszivárgása miatt!**

Sérülések

A rendszer nyomásmentesítése után válassza le a magasnyomású tömlőt magasnyomású pisztolyról vagy a készülékről.

1. Engedje el a magasnyomású pisztoly karját.
2. Zárja el a vízcsapot.
3. A magasnyomású pisztoly karját nyomja 30 másodpercig. A rendszerben visszamaradt nyomás megszűnik.
4. Engedje el a magasnyomású pisztoly karját.
5. Reteszelve a magasnyomású pisztoly karját.
6. Kapcsolja ki a készüléket - „0/OFF” pozíció.
7. Válassza le a készüléket a vízellátásról.
8. Húzza ki a hálózati dugaszcsatlakozót az aljzatból.

## Szállítás

### ⚠ VIGYÁZAT

**A készülék súlya a személyek sérülését, illetve a gép rongálódását okozhatja!**

Sérülések és károsodások.

Szállítás és tárolás közben vegye figyelembe a készülék súlyát.

### A készülék hordozása

1. Emelje meg a készüléket a fogónál, és így szállítsa.

### A készülék szállítása járműveken

1. Biztosítsa ki a készüléket elcsúszás és felborulás ellen.

## Tárolás

### ⚠ VIGYÁZAT

**A készülék súlya a személyek sérülését, illetve a gép rongálódását okozhatja!**

Sérülések és károsodások.

Szállítás és tárolás közben vegye figyelembe a készülék súlyát.

### A készülék tárolása

1. A hálózati csatlakozókábelt tekerje a hálózati kábel tartóba.
2. Leállításkor helyezze a készüléket sík felületre.
3. A magasnyomású tömlőt válassza le a magasnyomású pisztolyról.
4. Válassza le a szórócsövet a magasnyomású másodpisztolyról.
5. A készülék tartozékainak tárolása:
  - a Szórócsövet rögzítse a szórócső tartóba.

- b A magasnyomású pisztolyt tolja a magasnyomású pisztoly tartóba.

#### Ábra J

6. Válassza le a magasnyomású tömlőt a készülékről. Hosszabb raktározás előtt vegye figyelembe a kiegészítő utasításokat, lásd a *Ápolás és karbantartás*. fejezetet.

### Fagyvédelem

#### FIGYELEM

##### Károsodás veszély!

A megfagyott víz a készülék és a tartozékok rongálódását okozhatja.

Minden egyes használat után ürítse ki teljesen a készüléket és tartozékokat.

Védje a készüléket és a tartozékokat a 0°C (32°F) alatti vagy az azzal egyenlő hőmérséklettől.

1. Válassza le a vízellátást a készülékről.
2. Válassza le a magasnyomású tömlőt a készülékről.
3. Kapcsolja be a készüléket („I/ON”).
4. Várjon legfeljebb 1 percet, míg a magasnyomású csatlakozónál nem észlelhető vízszivárgás.
5. Kapcsolja ki a készüléket („0/OFF”).
6. A készüléket és tartozékokat tárolja egy fagymentes helyiségben.

### Ápolás és karbantartás

#### ⚠ VESZÉLY

##### Áramütés veszélye

Sérülésveszély áram alatt álló részek érintése miatt. Kapcsolja ki a készüléket.

Húzza ki a hálózati dugaszt.

A készülék nem igényel karbantartást, tehát nem kell tervezett karbantartást végeznie.

#### A vízcsatlakozás szitájának tisztítása

#### FIGYELEM

##### Károsodás veszély!

Helytelen tisztítás esetén a szűrő megsérülhet.

A szűrőt kizárólag folyó víz alatt tisztítsa, az áramlási-ránnyal szemben.

Hegyes vagy kemény tárgyak, pl. tűk vagy drótkéfék használata tilos.

#### FIGYELEM

##### Károsodás veszély!

A szűrő nélküli vagy sérült szűrővel történő üzemeltetés esetén a készülék és a tartozékok megsérülhetnek.

A vízcsatlakozásba történő telepítés előtt bizonyosodjon meg a szűrő épségéről. A sérült szűrőt cserélje ki azonnal.

A készülék használata szűrő nélkül tilos.

Ha szükséges tisztítsa meg a vízcsatlakozásban található szűrőt.

1. Csavarja ki a vízcsatlakozó csatlakozóját.
2. Húzza ki a szitát.

#### Ábra K

3. Tisztítsa meg a szűrőt folyó víz alatt.
4. Telepítse a szűrőt a vízcsatlakozásba.

#### Tisztítószer szűrő tisztítása

Tisztítsa meg a tisztítószer szűrőt hosszabb raktározási időszak előtt.

1. Húzza le a tisztítószer szűrőt a tisztítószer szívótömlőről.
2. Tisztítsa meg a tisztítószer szűrőt folyó víz alatt.

#### Ábra L

### Üzemzavarok elhárítása

Az üzemzavarok gyakran egyszerű okokra vezethetők vissza, amelyeket az alábbi áttekintés segítségével a kezelő maga is könnyen elháríthat. Kétség esetén vagy az itt meg nem nevezett üzemzavarok esetén, kérjük, forduljon a felhatalmazott ügyfélszolgálatához.

#### ⚠ VESZÉLY

##### Életveszély!

A feszültség alatt álló alkatrészek érintésekor áramütésveszély áll fenn.

A feszültség alatt lévő alkatrészek megérintése tilos.

Kapcsolja ki a készüléket.

A hálózati dugaszt húzza ki a hálózati dugaljából.

##### A készülék nem üzemel

1. Nyomja meg a magasnyomású pisztoly karját. A készülék bekapcsol.
2. Ellenőrizze, hogy az ismertető címkén megadott feszültség megegyezik az áramforrás feszültségével.
3. Ellenőrizze a hálózati csatlakozó vezetékét károsodások tekintetében.

##### A készülék nem kerül nyomás alá

##### Die Wasserzufuhr ist zu gering.

1. Nyissa meg teljesen a vízcsapot.
2. Bizonyosodjon meg arról, hogy a vízbefolyás szállítási mennyisége megfelelő.

##### Das Sieb im Wasseranschluss ist verschmutzt.

1. Tisztítsa meg a vízcsatlakozás szitáját, lásd *A vízcsatlakozás szitájának tisztítása*.

##### Im Gerät ist Luft.

1. A készülék légtelenítése:
  - a A szótócsővel nem rendelkező készüléket kapcsolja be maximum 2 percre.
  - b Nyomja meg a magasnyomású pisztoly emelőt és várjon, míg a víz buborékmentesen távozik a magasnyomású pisztolyból.
  - c Csatlakoztassa a szórócsövet.

##### Erős nyomásingadozások

1. A magasnyomású fúvóka megtisztítása:
  - a Tüvel távolítsa el a szennyeződést a fúvókafuratból.
  - b A magasnyomású fúvókát öblítse előről vízzel.
2. Ellenőrizze a vízbefolyás mennyiségét.

##### A készülék tömítetlen

1. A készülék csekély tömítetlensége műszakilag indokolt. Erős tömítetlenség esetén keresse fel a hivatalos ügyfélszolgálatot.

##### A készülék nem szívja a tisztítószer

1. Használja a Vario Power szórócsövet és fordítsa el az útközölg, a „SOFT” (Puha) irányba.
2. Tisztítószer szűrő tisztítása, lásd *Tisztítószer szűrő tisztítása*.
3. Ellenőrizze a tisztítószer szívótömlőt töréshelyek tekintetében.

### Garancia

Minden országban az illetékes értékesítőnk által biztosított garanciális feltételek érvényesek. Amennyiben a garanciaidőn belül a készüléknél hibák merülnek fel, azokat díjmentesen orvosoljuk, ha az adott hibák anyag-, illetve gyártási hibák. Garanciális esetben kérjük, a számlával együtt forduljon forgalmazójához vagy a legközelebbi, arra jogosult ügyfélszolgálati irodához. (A cím a hátoldalalon található)

A garanciával kapcsolatos további információk (amennyiben elérhető) megtekinthetők a Kärcher Magyarország Szerviz elemének „Letöltések” menüjében.

## EU-megfelelőségi nyilatkozat

Kijelentjük, hogy az alább említett termék megfelel a felsorolt irányelvek és rendeletek vonatkozó rendelkezéseinek. A terméken végzett, de velünk nem egyeztetett módosítás esetén jelen nyilatkozat érvényét veszti.

Termék: Magasnyomású mosó

Típus: 1.60x-xxx.0

### Irányelvek és rendeletek

2000/14/EK

2006/42/EK (+2009/127/EK)

2011/65/EU

2014/30/EU

### Alkalmazott harmonizált szabványok

EN 60335-1

EN 60335-2-79

EN IEC 63000: 2018

EN 55014-1: 2017 + A1: 2020

EN 55014-2: 1997 + A1: 2001 + A2: 2008

EN 61000-3-2: 2014

EN 61000-3-3: 2013

EN 62233: 2008

### Alkalmazott megfelelőségértékelési eljárások

2000/14/EK: V. melléklet

### Zajtjelítményszint dB(A)

K 2 (Premium) Horizontal, K 3 Horizontal

Mért: 87

Szavatolt: 90

### Név és cím

Dokumentációs meghatalmazott:

S. Reiser

Alfred Kärcher SE & Co. KG

Alfred-Kärcher-Str. 28 - 40

71364 Winnenden (Németország)

Telefon: +49 7195 14-0

Fax: +49 7195 14-2212

H. Jenner

Chairman of the Board of Management

S. Reiser

Manager Regulatory Affairs & Certification

Winnenden, 2024/09/01

Az aláírók a cégvezetőség megbízásából és teljes körű meghatalmazásával járnak el.

Alfred Kärcher SE & Co. KG

Alfred-Kärcher-Str. 28 - 40

71364 Winnenden (Németország)

Tel.: +49 7195 14-0

Fax: +49 7195 14-2212

## Műszaki adatok

### Elektromos csatlakozás

Feszültség	V	220-240
Fázis	~	1
Frekvencia	Hz	50-60
Áramfelvétel	A	6
Védettség		IPX5
Érintésvédelmi osztály	□	II
Hálózati biztosíték (lassú kioldású)	A	10

### Vízcsatlakozás

Hozzáfolyási nyomás (max.)	MPa	1,2
Hozzáfolyási hőmérséklet (max.)	°C	40
Hozzáfolyási mennyiség (min.)	l/min	7

### A készülék teljesítményre vonatkozó adatai

Üzemi nyomás	MPa	7,4
Max. engedélyezett nyomás	MPa	11
Szállítási mennyiség, víz	l/min	5,2
Max. szállítási mennyiség	l/min	6,0
Szállítási mennyiség, tisztítószert	l/min	0,3
A magasnyomású pisztoly vissza-lökőereje	N	11

### Méreték és súlyok

Jellemző üzemi súly	kg	4,1
Hosszúság	mm	380
Szélesség	mm	197
Magasság	mm	248

### Az EN 60335-2-79 szerint meghatározott értékek

Kéz-kar-vibrációs érték	$m/s^2$	2,2
Bizonytalansági paraméter K	$m/s^2$	0,7
Zajsztint $L_{pA}$	dB(A)	75
Bizonytalansági paraméter $K_{pA}$	dB(A)	3
Zajtjelítményszint $L_{WA}$ + bizonytalansági paraméter $K_{WA}$	dB(A)	90

A műszaki változtatások jogát fenntartjuk.

## Obsah

Aplikace KÄRCHER Home & Garden .....	87
Obecné pokyny .....	87
Bezpečnostní zařízení .....	87
Symbole na přístroji .....	87
Ochrana životního prostředí .....	87
Použití ke stanovenému účelu .....	87
Příslušenství a náhradní díly .....	87
Rozsah dodávky .....	87
Popis přístroje .....	88
Montáž .....	88
Uvedení do provozu .....	88
Provoz .....	88
Přeprava .....	89
Skladování .....	89
Péče a údržba .....	90
Nápověda při poruchách .....	90
Záruka .....	90
EU prohlášení o shodě .....	90
Technické údaje .....	91

## Aplikace KÄRCHER Home & Garden

Pomocí aplikace KÄRCHER Home & Garden lze ovládat chytré produkty značky Kärcher a přistupovat k podpůrnému obsahu:

- Informace o produktu a návody k použití
- individuální nastavení přístroje
- Statistiku využití
- Tipy a triky
- Internetový obchod a mnoho dalšího

Naskenujte kód pomocí chytrého telefonu pro přístup k aplikaci Kärcher Home & Garden a dalším informacím.



1.600-941.0



1.600-942.0

## Obecné pokyny



Před prvním použitím přístroje si přečtete tento překlad originálního návodu k použití a příložené

bezpečnostní pokyny. Řiďte se jimi.

Uchovejte obě příručky pro pozdější použití nebo pro dalšího vlastníka.

## Bezpečnostní zařízení

### ⚠ VAROVÁNÍ

#### Nebezpečí úrazu!

Vážná zranění v důsledku chybějících, upravených nebo neúčinných bezpečnostních zařízení.

Neobcházejte ani neodstraňujte bezpečnostní zařízení, ani je nevyřazujte z činnosti. Bezpečnostní mechanismy slouží pro vaši ochranu.

## Hlavní spínač

Hlavní spínač brání nechtěnému provozu přístroje.

## Zajištění vysokotlaké pistole

Zajištění zablokuje páku vysokotlaké pistole a zabrání neúmyslnému zapnutí přístroje.

## Funkce automatického zastavení

Při uvolnění páky vysokotlaké pistole vypne tlakový spínač čerpadlo a vysokotlaký paprsek se zastaví. Při stlačení páky se čerpadlo opět zapne.

## Symbole na přístroji



Nesměňte vysokotlaký paprsek na osoby, zvířata, aktivní elektrická zařízení nebo na přístroj samotný.

Přístroj chraňte před mrazem.



Přístroj se nesmí připojovat přímo k veřejnému vodovodnímu řádu.

## Ochrana životního prostředí



Obalové materiály jsou recyklovatelné. Obaly prosím likvidujte ekologickým způsobem.



Elektrické a elektronické přístroje obsahují hodnotné recyklovatelné materiály a často součástí, jako baterie, akumulátory nebo oleje, které mohou při chybném zacházení nebo likvidaci představovat potenciální nebezpečí pro lidské zdraví nebo pro životní prostředí. Pro řádný provoz přístroje jsou však tyto součásti nezbytné. Přístroje označené tímto symbolem se nesmí likvidovat s domovním odpadem.



Procesy čištění, u nichž vzniká odpadní voda obsahující oleje, např. mytí motoru, mytí spodků vozidel se smí provádět pouze v mycích boxech s odlučovačem oleje.



Práce s čistícími prostředky se smí provádět výhradně na vodotěsných pracovních plochách s připojením ke kanalizaci odpadních vod. Čistící prostředky nesmí proniknout do vod nebo půdy.

### Upozornění k obsaženým látkám (REACH)

Aktuální informace k obsaženým látkám naleznete na stránkách: [www.kaercher.de/REACH](http://www.kaercher.de/REACH)

## Použití ke stanovenému účelu

Vysokotlaký čistič použijte výhradně pro soukromé domácí použití.

Vysokotlaký čistič je určený pro čištění strojů, vozidel, zdiva, nářadí, fasád, teras, zahradního náčiní atd. vysokotlakým vodním paprskem.

## Příslušenství a náhradní díly

Používejte pouze originální příslušenství a náhradní díly, které Vám zaručí bezpečný a bezporuchový provoz přístroje.

Informace o příslušenství a náhradních dílech naleznete na stránkách [www.kaercher.com](http://www.kaercher.com).

## Rozsah dodávky

Rozsah dodávky přístroje je vyobrazen na obalu. Při vybalení zkontrolujte úplnost obsahu. V případě chybějícího příslušenství nebo výskytu poškození při přepravě informujte prosím Vašeho prodejce.

## Popis přístroje

### Ilustrace viz strana s obrázky

#### Ilustrace A

- ① Úložiště pro síťové přívodní vedení
- ② Úložiště pro vysokotlakou pistoli
- ③ Síťové přívodní vedení se síťovou zástrčkou
- ④ Pracovní nástavec Vario Power pro nejběžnější úlohy čištění  
Pracovní tlak lze plynule zvyšovat od SOFT do HARD. Pro přestavení pracovního tlaku uvolněte páku ruční stříkací pistole a pracovní nástavec otočte do požadované polohy. Jakmile je pracovní nástavec až na doraz potočený ve směru SOFT, je možné přidávkovat čisticí prostředky.
- ⑤ Vysokotlaká pistole
- ⑥ Svorka k odpojení vysokotlaké hadice od vysokotlaké pistole
- ⑦ Páka vysokotlaké pistole
- ⑧ Zajištění vysokotlaké pistole
- ⑨ Vysokotlaká hadice
- ⑩ Úložiště pro pracovní nástavce
- ⑪ Přepravní držadlo
- ⑫ Hlavní spínač „0/OFF“ / „I/ON“
- ⑬ Typový štítek
- ⑭ Rychlospojka pro přípojku vysokého tlaku
- ⑮ Šrouby
- ⑯ \*Zahradní hadice (vyztužená tkaninou, průměr nejméně 1/2 palce (13 mm), délka nejméně 7,5 m, s běžně dostupnou rychlospojkou)
- ⑰ Spojka pro vodní přípojku
- ⑱ Sítko
- ⑲ Vodní přípojka
- ⑳ Hadice na sání čisticího prostředku
- ㉑ Filtr čisticího prostředku

\*dodatečně nutné

## Montáž

### Ilustrace viz strana s obrázky.

Před uvedením do provozu namontujte volně přiložené součástky na přístroj.

Připravte si dodané šrouby a příslušný šroubovák.

#### Montáž úložiště pro vysokotlakou pistoli

1. Úložiště pro vysokotlakou pistoli připevněte k přístroji pomocí obou šroubů.

#### Ilustrace B

#### Montáž spojky pro vodní přípojku

1. Našroubujte spojku pro vodní přípojku na vodní přípojku přístroje.

#### Ilustrace C

## Uvedení do provozu

1. Postavte přístroj na rovnou plochu.

### POZOR

#### Nebezpečí poškození při provozu s navinutou vysokotlakou hadicí!

*Poškozená vysokotlaká hadice.*

*Před uvedením přístroje do provozu úplně odviňte vysokotlakou hadici a odložte ji bez uzlů, smyček a zákrutů.*

2. Vysokotlakou hadici úplně odviňte a odstraňte případné uzly, smyčky a zákruty.
3. Připojte vysokotlakou hadici v přístroji.
  - a Vytáhněte svorku na spojce nahoru.
  - b Vysokotlakou hadici zastrčte do spojky.
  - c Stiskněte svorku na spojce.

#### Ilustrace D

4. Připojte vysokotlakou hadici k vysokotlaké pistoli.
  - a Smáčkněte svorku.
  - b Vytáhněte svorku.
  - c Vložte vysokotlakou hadici.
  - d Svorku zatlačte tak, až zaskočí.

#### Ilustrace E

5. Zkontrolujte bezpečná spojení zatáhnutím za vysokotlakou hadici.
6. Zastrčte síťovou zástrčku do zásuvky.

### Prívod vody

Připojovací hodnoty viz *Technické údaje* nebo typový štítek.

Dodržujte předpisy stanovené vodárou.

### POZOR

#### Nebezpečí poškození!

*Poškození přístroje a příslušenství v důsledku znečištění ve vodě nebo použití slané vody.*

*Používejte výhradně čistou vodu a ne slanou vodu.*

#### Upozornění

*Kärcher doporučuje používat volitelně dostupný vodní filtr Kärcher.*

### Připojení k vodovodu

### POZOR

#### Nebezpečí poškození!

*Poškození čerpadla v případě použití hadicové spojky s Aquastopem na vodní přípojce přístroje.*

*Nepoužívejte hadicovou spojku s Aquastopem na vodní přípojce přístroje.*

*Používejte hadicovou spojku s Aquastopem výhradně na vodovodním kohoutku.*

1. Zahradní hadici nastrčte na spojku pro vodní přípojku.

#### Ilustrace F

2. Zahradní hadici připojte k vodovodu.
3. Úplně otevřete vodovodní kohoutek.

## Provoz

### POZOR

#### Nebezpečí poškození čerpadla při chodu nasucho!

*Poškození čerpadla*

*Přístroj vypne, pokud se nenatlačuje během 2 minut. Postupujte podle pokynů v Návodě při poruchách.*

### POZOR

*Nebezpečí poškození, pokud je přístroj nesprávně vyrovnán!*

*Poškození čerpadla*

*Umístěte přístroj na rovný vodorovný povrch a provozujte jej pouze ve vodorovné poloze.*



## Provoz s vysokým tlakem

### POZOR

#### **Poškození lakovaných nebo citlivých povrchů**

Povrchy jsou poškozeny při příliš nízké vzdálenosti paprsku vody nebo v důsledku volby nevhodného pracovního nástavce.

Dodržíte nejméně 30 cm vzdálenost paprsku vody při čištění lakovaných povrchů.

Pneumatiky, lak či citlivé povrchy jako dřevo nečistěte frézou na nečistoty.

1. Nasaďte pracovní nástavec do vysokotlaké pistole a zajistěte ho otočením o 90°.

#### **Ilustrace G**

2. Zapněte přístroj („I/ON“).
3. Odblokujte páku vysokotlaké pistole.
4. Stiskněte páku vysokotlaké pistole. Přístroj se zapne.

## Provoz s čistícím prostředkem

### ⚠ NEBEZPEČÍ

#### **Nebezpečí poranění čistícím prostředkem**

Vážná poškození zdraví v důsledku neoborného použití čistících prostředků.

Řiďte se bezpečnostním listem výrobce čistících prostředků.

Noste předepsané osobní ochranné pracovní prostředky

#### **Upozornění**

Čistící prostředky KÄRCHER zaručují bezporuchovou práci. Využijte našeho poradenství nebo si vyžádejte náš katalog či naše informační letáky k čistícím prostředkům.

#### **Upozornění**

Čistící prostředky lze přidávat výhradně při nízkém tlaku.

1. Sací hadici pro čistící prostředky vytáhněte z krytu v požadované délce.

#### **Ilustrace H**

2. Zavěste sací hadici pro čistící prostředky do nádrže s roztokem čistícího prostředku.
3. Použijte pracovní nástavec Vario Power.
4. Pootočte pracovní nástavec do polohy „SOFT“ až na doraz.  
Za provozu je roztok čistícího prostředku přidáván do vodního paprsku.

## Doporučená metoda čištění

1. Nastříkejte úsporným způsobem čistící prostředek na suchý povrch a nechte působit (nikoliv zaschnout).
2. Uvolněnou nečistotu opláchněte vysokotlakým paprskem.

## Po provozu s čistícím prostředkem

1. Přístroj vypláchněte čistou vodou po dobu cca 30 sekund.

## Přerušení provozu

1. Uvolněte spouštěcí páčku vysokotlaké pistole. Při uvolnění páky se čerpadlo vypne. Vysoký tlak zůstane v systému zachován.
  2. Zajistěte páku vysokotlaké pistole.
- #### **Ilustrace I**
3. V případě pracovních přestávek nad 5 minut přístroj vypněte „0/OFF“.

## Ukončení provozu

### ⚠ UPOZORNĚNÍ

#### **Nebezpečí poranění vodou unikající pod vysokým tlakem!**

#### **Zranění**

Vysokotlakou hadici odpojte od vysokotlaké pistole nebo od přístroje jen tehdy, když systém není pod tlakem.

1. Uvolněte spouštěcí páčku vysokotlaké pistole.
2. Zavřete vodovodní kohoutek.
3. Stiskněte páku vysokotlaké pistole po dobu 30 sekund.  
Systém se zbaví zbylého tlaku.
4. Uvolněte spouštěcí páčku vysokotlaké pistole.
5. Zajistěte páku vysokotlaké pistole.
6. Vypněte přístroj „0/OFF“.
7. Odpojte přístroj od zásobování vodou.
8. Síťovou zástrčku vytáhněte ze zásuvky.

## Přeprava

### ⚠ UPOZORNĚNÍ

#### **Nebezpečí zranění a poškození v souvislosti s hmotností přístroje!**

#### **Zranění a poškození.**

Při přepravě a skladování zohledněte hmotnost přístroje.

## Přenášení přístroje

1. Přístroj nadzvedněte a přenášejte pomocí držadla.

## Přeprava přístroje ve vozidle

1. Zajistěte přístroj proti sklouznutí a překlopení.

## Skladování

### ⚠ UPOZORNĚNÍ

#### **Nebezpečí zranění a poškození v souvislosti s hmotností přístroje!**

#### **Zranění a poškození.**

Při přepravě a skladování zohledněte hmotnost přístroje.

## Ukládání přístroje

1. Naviňte síťové přívodní vedení do úložiště pro síťové přívodní vedení.
2. Odstavte přístroj na rovnou plochu.
3. Odpojte vysokotlakou hadici od vysokotlaké pistole.
4. Odpojte pracovní nástavec od vysokotlaké pistole.
5. Uložte příslušenství na přístroji:
  - a Zaklapněte pracovní nástavec do úložiště pro pracovní nástavec.
  - b Vysokotlakou pistolí zasuňte do úložiště pro vysokotlakou pistolí.

#### **Ilustrace J**

6. Odpojte vysokotlakou hadici od přístroje. Před delším skladováním dbejte na dodatečná upozornění, viz *Péče a údržba*.

## Ochrana před mrazem

### POZOR

#### **Nebezpečí poškození!**

Poškození přístroje a příslušenství v důsledku zamrzání vody.

Po každém použití přístroj a příslušenství zcela vyprázdněte.

Chraňte přístroj a příslušenství před teplotami nižšími nebo rovnými 0 °C (32 °F).

1. Odpojte přístroj od přívodu vody.

2. Odpojte vysokotlakou hadici od přístroje.
3. Zapněte přístroj („I/ON“).
4. Vyčkejte maximálně 1 minutu, dokud voda zcela nepřestane unikat z přípojky vysokého tlaku.
5. Vypněte přístroj („0/OFF“).
6. Přístroj a příslušenství skladujte v prostoru odolném proti mrazu.

## Péče a údržba

### **⚠ NEBEZPEČÍ**

#### **Nebezpečí úrazu elektrickým proudem**

Zranění v důsledku kontaktu s částmi pod elektrickým proudem

Vypněte přístroj.

Odpojte síťovou zástrčku.

Přístroj je bezúdržbový, tj. nemusíte provádět pravidelné údržbářské práce.

### Čištění síta ve vodní přípojce

#### **POZOR**

##### **Nebezpečí poškození!**

Poškození síta v důsledku nesprávného čištění.

Síto čistěte pouze pod tekoucí vodou proti směru proudění.

Nepoužívejte špičaté nebo tvrdé předměty jako např. jehly nebo drátěné kartáče.

#### **POZOR**

##### **Nebezpečí poškození!**

Poškození přístroje a příslušenství při provozu bez síta nebo s poškozeným sítím.

Před vsazením síta do vodní přípojky zkontrolujte, zda není síto poškozené. Poškozené síto ihned vyměňte.

Neprovozněte přístroj bez síta.

V případě potřeby vyčistěte síto ve vodní přípojce.

1. Odšroubujte spojku na vodní přípojce.

2. Vytáhněte síto.

##### **Ilustrace K**

3. Síto očistěte pod tekoucí vodou.

4. Síto vsadte do vodní přípojky.

### Čištění filtru čistícího prostředku

Očistěte filtr čistícího prostředku před delším uskladněním.

1. Stáhněte filtr čistícího prostředku z hadice na sání čistícího prostředku.

2. Filtr čistícího prostředku očistěte pod tekoucí vodou.

##### **Ilustrace L**

## Nápověda při poruchách

Poruchy mají často jednoduché příčiny, které můžete sami odstranit pomocí následujícího přehledu. V případě pochybností nebo při zde neuvedených poruchách se prosím obraťte na autorizovaný zákaznický servis.

### **⚠ NEBEZPEČÍ**

#### **Nebezpečí ohrožení života!**

Smrtelná poranění v důsledku zásahu elektrickým proudem při kontaktu s částmi pod napětím.

Neotýkejte se částí pod napětím.

Vypněte přístroj.

Síťovou zástrčku vytáhněte ze zásuvky.

#### **Přístroj neběží**

1. Stiskněte páku vysokotlaké pistole.

Přístroj se zapne.

2. Zkontrolujte, zda údaj o napětí na typovém štítku shoduje s napětím zdroje el. proudu.

3. Zkontrolujte nezávadnost síťového přívodního vedení.

#### **Neodchází k natlakování přístroje**

Die Wasserzufuhr ist zu gering.

1. Úplně otevřete vodovodní kohoutek.

2. Zkontrolujte, zda přívod vody vykazuje dostatečné čerpané množství.

Das Sieb im Wasseranschluss ist verschmutzt.

1. Vyčistěte sítko ve vodní přípojce, viz Čištění síta ve vodní přípojce.

Im Gerät ist Luft.

1. Odvzdušněte přístroj:

a Přístroj zapněte bez připojeného pracovního nástavce na dobu maximálně 2 minut.

b Stiskněte páčku vysokotlaké pistole a vyčkejte, dokud u vysokotlaké pistole nevystoupí voda bez bublinek.

c Připojte pracovní nástavec.

#### **Silné výkyvy tlaku**

1. Čištění vysokotlaké trysky:

a Odstraňte jehlou nečistoty z otvoru trysky.

b Vysokotlakou trysku vypláchněte zepředu vodou.

2. Zkontrolujte množství přiváděné vody.

#### **Přístroj netěsní**

1. Nepatrná netěsnost přístroje má technické příčiny.

V případě silné netěsnosti se obraťte na autorizovaný zákaznický servis.

#### **Neodchází k nasávání čistícího prostředku**

1. Použijte pracovní nástavec Vario Power a pootočte jím ve směru „SOFT“ až na doraz.

2. Čištění filtru čistícího prostředku, viz Čištění filtru čistícího prostředku.

3. Zkontrolujte sací hadici pro čistící prostředek, zda se na ní nenacházejí místa zlomu.

## Záruka

V každé zemi platí záruční podmínky vydané naší příslušnou distribuční společností. Případné závady vašeho přístroje odstraníme bezplatně během záruční lhůty, pokud jsou zaviněny vadou materiálu nebo výrobní vadou. V případě uplatnění nároků ze záruky se prosím obraťte s dokladem o koupi na svého prodejce nebo na nejbližší autorizované pracoviště zákaznického servisu.

(Adresa viz zadní stranu)

Další informace o záruce (jsou-li k dispozici) naleznete v servisní sekci na webových stránkách místního zastoupení firmy Kärcher v části „Dokumenty ke stažení“.

## EU prohlášení o shodě

Tímto prohlašujeme, že níže uvedený výrobek odpovídá příslušným ustanovením uvedených směrnic a předpisů. V případě provedení námi neschválené změny výrobku ztrácí toto prohlášení svoji platnost.

Výrobek: Vysokotlaký čistič

Typ: 1.60x-xxx.0

#### **Směrnice a nařízení**

2000/14/ES

2006/42/ES (+2009/127/ES)

2011/65/EU

2014/30/EU

#### **Aplikované harmonizované normy**

EN 60335-1

EN 60335-2-79

EN IEC 63000: 2018

EN 55014-1: 2017 + A11: 2020

EN 55014-2: 1997 + A1: 2001 + A2: 2008

EN 61000-3-2: 2014  
EN 61000-3-3: 2013  
EN 62233: 2008

### Použitý postup k posouzení shody

2000/14/ES: Příloha V

### Hladina akustického výkonu dB(A)

K 2 (Premium) Horizontal, K 3 Horizontal

Naměřeno: 87

Zaručeno: 90

### Jméno a adresa

Zmocněnec pro dokumentaci:

S. Reiser

Alfred Kärcher SE & Co. KG

Alfred-Kärcher-Str. 28 - 40

71364 Winnenden (Německo)

Tel.: +49 7195 14-0

Fax: +49 7195 14-2212



H. Jenner

Chairman of the Board of Management



S. Reiser

Manager Regulatory Affairs & Certification

Winnenden, 2024/09/01

Níže podepsaní jednají z pověření a se zplnomocněním představenstva společnosti.

Alfred Kärcher SE & Co. KG

Alfred-Kärcher-Str. 28 - 40

71364 Winnenden (Německo)

Tel.: +49 7195 14-0

Fax: +49 7195 14-2212

## Technické údaje

### Elektrické připojení

Napětí	V	220-240
Fáze	~	1
Kmitočet	Hz	50-60
Odběr proudu	A	6
Krytí		IPX5
Třída krytí		II
Síťové jištění (se zpožděnou reakcí)	A	10

### Vodní přípojka

Přívodní tlak (max.)	MPa	1,2
Vstupní teplota (max.)	°C	40
Vstupní množství (min.)	l/min	7

### Výkonostní údaje přístroje

Provozní tlak	MPa	7,4
Max. přípustný tlak	MPa	11
Čerpané množství, voda	l/min	5,2
Čerpané množství, maximální	l/min	6,0
Čerpané množství, čističí prostředek	l/min	0,3
Reaktivní síla vysokotlaké pistole	N	11

### Rozměry a hmotnosti

Typická provozní hmotnost	kg	4,1
Délka	mm	380
Šířka	mm	197

Výška	mm	248
-------	----	-----

### Zjištěné hodnoty podle EN 60335-2-79

Hodnota vibrací rukou/paží	m/s <sup>2</sup>	2,2
Nejistota K	m/s <sup>2</sup>	0,7
Hladina akustického tlaku L <sub>PA</sub>	dB(A)	75
Nejistota K <sub>PA</sub>	dB(A)	3
Hladina akustického výkonu L <sub>WA</sub> + Nejistota K <sub>WA</sub>	dB(A)	90

Technické změny vyhrazeny.

## Obsah

KÄRCHER Home & Garden App .....	91
Všeobecné upozornenia .....	91
Bezpečnostné zariadenia .....	92
Symboly na prístroji .....	92
Ochrana životného prostredia .....	92
Používanie v súlade s účelom .....	92
Príslušenstvo a náhradné diely .....	92
Rozsah dodávky .....	92
Popis prístroja .....	92
Montáž .....	93
Uvedenie do prevádzky .....	93
Prevádzka .....	93
Preprava .....	94
Skladovanie .....	94
Ošetrovanie a údržba .....	94
Pomoc pri poruchách .....	95
Záruka .....	95
EÚ vyhlásenie o zhode .....	95
Technické údaje .....	95

## KÄRCHER Home & Garden App

Pomocou aplikácie KÄRCHER Home & Garden App je možné ovládať inteligentné produkty Kärcher a vyhľadávať podporný obsah:

- Informácie o výrobku a návody na obsluhu
- Individuálne nastavenia prístroja
- Štatistiky používania
- Tipy a triky
- Internetový obchod a oveľa viac

Naskenujte kód pomocou smartfónu a získajte aplikáciu Kärcher Home & Garden a ďalšie informácie.



1.600-941.0



1.600-942.0

## Všeobecné upozornenia



Pred prvým použitím prístroja si prečítajte tento originálny návod na obsluhu a priložené bezpečnostné pokyny. Riadte sa informáciami a pokynmi, ktoré sú v nich uvedené.

Obidva dokumenty si uschovajte pre neskoršie použitie alebo pre nasledujúceho majiteľa.

## Bezpečnostné zariadenia

### ⚠ VÝSTRAHA

#### Nebezpečenstvo vzniku poranení!

Vážne poranenia spôsobené chýbajúcimi, zmenenými alebo neúčinnými bezpečnostnými zariadeniami. Neobchádzajte, neodstraňujte a neznefunkčujte bezpečnostné zariadenia. Bezpečnostné zariadenia slúžia na vašu ochranu.

### Spínač prístroja

Spínač prístroja zabráni neúmyselnému spusteniu prístroja.

### Blokovanie vysokotlakovej pištole

Blokovanie zablokuje páku vysokotlakovej pištole a zabráni neúmyselnému zapnutiu prístroja.

### Funkcia automatického zastavenia

Pri uvoľnení páky na vysokotlakovej pištoľi tlakový spínač vypne čerpadlo a vysokotlakový prúd sa zastaví. Keď sa páka stlačí, čerpadlo sa znovu zapne.

## Symbole na prístroji



Vysokotlakový prúd sa nesmie smerovať na osoby, zvieratá, aktívne elektrické zariadenia alebo na samotný prístroj. Prístroj chráňte pred mrazom.



Prístroj sa nesmie pripojiť bezprostredne na verejnú sieť pitnej vody.

## Ochrana životného prostredia



Obalové materiály sú recyklovateľné. Obaly zlikvidujte ekologickým spôsobom.



Elektrické a elektronické prístroje obsahujú cenné recyklovateľné materiály a často aj komponenty, akými sú napr. batérie, akumulátory alebo olej, ktoré môžu pri nesprávnej manipulácii alebo likvidácii predstavovať potenciálne nebezpečenstvo pre ľudské zdravie a životné prostredie. Tieto komponenty sú však potrebné pre správnu prevádzku prístroja. Prístroje označené týmto symbolom nesmú byť likvidované spolu s domovým odpadom.

Čistiace práce, pri ktorých sa do odpadovej vody dostávajú zvyšky oleja, napr. umývanie motora, podvozku, sa smú vykonávať iba v umývačkách s odlučovačom oleja.

Práce s čistiacimi prostriedkami sa smú vykonávať iba na vodotesných pracovných plochách s prípojkou na kanalizáciu odpadových vôd. Čistiace prostriedky nesmú preniknúť do vôd alebo pôdy.

Práce s čistiacimi prostriedkami sa smú vykonávať iba na vodotesných pracovných plochách s prípojkou na kanalizáciu odpadových vôd. Čistiace prostriedky nesmú preniknúť do vôd alebo pôdy.

### Informácie o obsiahnutých látkach (REACH)

Aktuálne informácie o obsiahnutých látkach sú uvedené na: [www.kaercher.de/REACH](http://www.kaercher.de/REACH)

## Používanie v súlade s účelom

Vysokotlakový čistič používajte výhradne v domácnostiach.

Vysokotlakový čistič je určený na čistenie strojov, vozidiel, stavebných objektov, nástrojov, fasád, terás, záhradných prístrojov atď. vysokotlakovým prúdom vody.

## Príslušenstvo a náhradné diely

Používajte len originálne príslušenstvo a originálne náhradné diely, pretože takéto komponenty zaručujú bezpečnú a bezporuchovú prevádzku zariadenia. Informácie o príslušenstve a náhradných dieloch sa nachádzajú na stránke [www.kaercher.com](http://www.kaercher.com).

## Rozsah dodávky

Rozsah dodávky zariadenia je znázornený na obale. Pri rozbaľovaní skontrolujte, či je obsah kompletný. V prípade chýbajúceho príslušenstva alebo pri výskyte poškodení spôsobených prepravou informujte Vášho predajcu.

## Popis prístroja

Obrázky sú uvedené na strane s grafikami Obrázok A

- ① Úložný priestor pre sieťový pripájací kábel
- ② Úložný priestor pre vysokotlakovú pištoľ
- ③ Sieťové pripájacie vedenie so sieťovou zástrčkou
- ④ Pracovný nastavac Vario Power pre najbežnejšie čistiace úkony  
Pracovný tlak sa môže plynule zvyšovať zo SOFT po HARD. Pre prestavenie pracovného tlaku uvoľnite páku ručnej striekacej pištole a pracovný nastavac otočte do požadovanej polohy. Keď je pracovný nastavac otočený až po doraz v smere SOFT, môže sa pridávať čistiaci prostriedok.
- ⑤ Vysokotlaková pištoľ
- ⑥ Svorka na oddelenie vysokotlakovej hadice od vysokotlakovej pištole
- ⑦ Páčka vysokotlakovej pištole
- ⑧ Blokovanie vysokotlakovej pištole
- ⑨ Vysokotlaková hadica
- ⑩ Úložný priestor pre pracovné nastavce
- ⑪ Prepravné držadlo
- ⑫ Spínač prístroja "0/OFF" / "I/ON"
- ⑬ Typový štítok
- ⑭ Rýchlospojka pre vysokotlakovú prípojku
- ⑮ Skrutky
- ⑯ \*Záhradná hadica (vystužená tkaninou, priemer minimálne 1/2 palca (13 mm), dĺžka minimálne 7,5 m, s bežne dostupnou rýchlospojkou)
- ⑰ Spojka pre prípojku vody
- ⑱ Sitko
- ⑲ Prípojka vody
- ⑳ Sacia hadica čistiaceho prostriedku
- ㉑ Filter čistiaceho prostriedku

\*\* dodatočne potrebné

## Montáž

### Obrázky sú uvedené na strane s grafikami.

Pred uvedením do prevádzky na prístroj namontujte voľné priložené diely.

Prípravte dodané skrutky a vhodný skrutkovač.

### Montáž úložného priestoru pre vysokotlakovú pištoľ

1. Úložný priestor pre vysokotlakovú pištoľ upevnite oboma skrutkami na prístroj.

#### Obrázok B

### Montáž spojky pre prípojku vody

1. Spojku pre prípojku vody priskrutkujte na prípojku vody prístroja.

#### Obrázok C

## Uvedenie do prevádzky

1. Prístroj postavte rovnú a vodorovnú plochu.

### POZOR

#### Nebezpečenstvo poškodenia pri prevádzke s navinutou vysokotlakovou hadicou

*Poškodenie vysokotlakovej hadice*

*Pred prevádzkou prístroja úplne odviňte vysokotlakovú hadicu a uložte ju bez uzlov, slučiek a skrútení.*

2. Vysokotlakovú hadicu úplne odviňte a uvoľnite prípadné uzly, slučky a skrútenia.
3. Vysokotlakovú hadicu zapojte do prístroja.
  - a Svorku na spojke vytiahnite nahor.
  - b Vysokotlakovú hadicu zasuníte do spojky.
  - c Zatláčajte svorku na spojke nadol.

#### Obrázok D

4. Vysokotlakovú hadicu pripojte na vysokotlakovú pištoľ.
  - a Stlačte svorku.
  - b Vytiahnite svorku.
  - c Zasuňte vysokotlakovú hadicu.
  - d Svorku zatlačte tak, aby došlo k jej počutelnému zacvaknutiu.

#### Obrázok E

5. Potiahnutím vysokotlakovej hadice skontrolujte, či sú spojenia bezpečné.
6. Sieťovú zástrčku zasuníte do zásuvky.

## Napájanie vodou

Prípojnú hodnotu nájdete v časti *Technické údaje* alebo na typovom štítku.

Dodržiavajte predpisy dodávateľa vody.

### POZOR

#### Nebezpečenstvo vzniku poškodení!

*Poškodenia prístroja a príslušenstva v prípade prítomnosti nečistôt vo vode, resp. použitia slanej vody.*

*Používajte výlučne čistú vodu a nepoužívajte slanú vodu.*

#### Upozornenie

*Spoločnosť Kärcher odporúča používať voľiteľný vodný filter Kärcher.*

### Prípojenie k vodovodnému potrubiu

### POZOR

#### Nebezpečenstvo vzniku poškodení!

*Poškodenia čerpadla pri používaní hadicovej spojky s funkciou Aquastop na prípojke vody prístroja.*

*Na prípojke vody prístroja nepoužívajte hadicovú spojku s funkciou Aquastop.*

*Hadicovú spojku s funkciou Aquastop používajte výlučne na ventilte vody.*

1. Záhradnú hadicu nastrčte na spojku pre prípojku vody.

#### Obrázok F

2. Záhradnú hadicu pripojte k vodovodnému potrubiu.
3. Celkom otvorte kohútik na vodu.

## Prevádzka

### POZOR

#### Nebezpečenstvo poškodenia pri chode čerpadla na suchu!

*Poškodenie čerpadla*

*Ak prístroj v priebehu 2 minút nevytvorí žiadny tlak, tak ho vypnite.*

*Postupujte podľa pokynov v kapitole Pomoc pri poruchách.*

### POZOR

#### Nebezpečenstvo poškodenia pri nesprávnom vyrovnaní prístroja!

*Poškodenie čerpadla*

*Umiestnite prístroj na rovnú, vodorovnú plochu a prevádzkujte ho výlučne vo vodorovnej polohe.*

### Prevádzka s vysokým tlakom

### POZOR

#### Poškodenie lakovaných alebo citlivých povrchov

*Povrchy sa poškodia pri príliš malej vzdialenosti prúdu vody alebo pri voľbe nesprávneho pracovného nastavenia.*

*Pri čistení lakovaných povrchov dodržiavajte minimálne 30 cm vzdialenosť prúdu vody.*

*Pneumatiky, lak alebo citlivé povrchy ako drevo nečistite rotačnou dýzou.*

1. Pracovný nadstavec zasuníte do vysokotlakovej pištole a zaistíte ho otočením o 90°.

#### Obrázok G

2. Zapnite prístroj ("I/ON").
3. Odblokujte páčku vysokotlakovej pištole.
4. Stlačte páčku vysokotlakovej pištole. Prístroj sa zapne.

### Prevádzka s čistiacim prostriedkom

### ⚠ NEBEZPEČENSTVO

#### Nebezpečenstvo vzniku zranení spôsobených čistiacim prostriedkom

*Vážne poškodenia zdravia spôsobené nesprávnym používaním čistiacich prostriedkov.*

*Riadte sa kartou bezpečnostných údajov od výrobcu čistiaceho prostriedku.*

*Používajte predpísané osobné ochranné prostriedky.*

#### Upozornenie

*Čistiace prostriedky spoločnosti KÄRCHER zaručujú bezproblémové vykonávanie prác. Nechajte si poradiť, alebo si vyžiadajte náš katalóg a naše informačné prospekty o čistiacich prostriedkoch.*

#### Upozornenie

*Čistiace prostriedky sa môžu prímiešavať iba pri nízkom tlaku.*

1. Saciú hadicu pre čistiaci prostriedok v požadovanej dĺžke vytiahnite z krytu.

#### Obrázok H

2. Saciú hadicu na čistiaci prostriedok zaveste do nádrže s roztokom čistiaceho prostriedku.
3. Použite pracovný nadstavec Vario Power.
4. Pracovný nadstavec otočte v smere „SOFT“ až na doraz. Počas prevádzky sa roztok čistiaceho prostriedku prímiešava do prúdu vody.

### Odporúčaná metóda čistenia

1. Nastriekajte malé množstvo čistiaceho prostriedku na suchý povrch a nechajte pôsobiť (nevyusušiť).
2. Uvoľnené nečistoty opláchnite vysokotlakovým prúdom.

### Po prevádzke s čistiacim prostriedkom

1. Prístroj cca 30 sekúnd preplachujte čistou vodou.

### Prerušenie prevádzky

1. Uvoľnite páčku vysokotlakovej pištole. Po uvoľnení páčky sa prístroj vypne. Vysoký tlak v systéme zostane zachovaný.
  2. Zablokujte páčku vysokotlakovej pištole.
- Obrazok I**
3. Počas pracovných prestávok dlhších ako 5 minút prístroj vypnite "0/OFF".

### Ukončenie prevádzky

#### ⚠ **UPOZORNENIE**

**Nebezpečenstvo poranenia v dôsledku úniku vody pod vysokým tlakom!**

*Poranenia*

Vysokotlakovú hadicu odpojte z vysokotlakovej pištole alebo prístroja len vtedy, keď už v systéme nie je žiadny tlak.

1. Uvoľnite páčku vysokotlakovej pištole.
2. Zatvorte kohútik na vodu.
3. Páčku vysokotlakovej pištole stlačte na 30 sekúnd. Dôjde k odstráneniu zvyšného tlaku zo systému.
4. Uvoľnite páčku vysokotlakovej pištole.
5. Zablokujte páčku vysokotlakovej pištole.
6. Vypnite prístroj „0/OFF“.
7. Prístroj odpojte od napájania vodou.
8. Sieťovú zástrčku vytiahnite zo zásuvky.

### Preprava

#### ⚠ **UPOZORNENIE**

**Nebezpečenstvo poranenia a poškodenia vplyvom hmotnosti prístroja!**

*Poranenia a poškodenia.*

*Pri skladovaní a preprave dbajte na hmotnosť prístroja.*

### Prenášanie prístroja

1. Prístroj nadvihnite a prenášajte pomocou držadla.

### Preprava prístroja vo vozidle

1. Prístroj zaistíte proti sklznutiu a prevráteniu.

### Skladovanie

#### ⚠ **UPOZORNENIE**

**Nebezpečenstvo poranenia a poškodenia vplyvom hmotnosti prístroja!**

*Poranenia a poškodenia.*

*Pri skladovaní a preprave dbajte na hmotnosť prístroja.*

### Uschovanie prístroja

1. Sieťový pripájací kábel navíňte na úložný priestor pre sieťový pripájací kábel.
2. Prístroj odložte na rovný podklad.
3. Vysokotlakovú hadicu odpojte od vysokotlakovej pištole.
4. Pracovný nastavtec odpojte od vysokotlakovej pištole.
5. Príslušenstvo uložte na prístroji:
  - a Pracovný nastavtec zaistíte v úložnom priestore pre pracovné nastavtece.

- b Vysokotlakovú pištoľ zasuňte do úložného priestoru pre vysokotlakovú pištoľ.

### Obrazok J

6. Odpojte vysokotlakovú hadicu od prístroja. Pred dlhším uskladnením dbajte na doplňujúce pokyny, pozrite si kapitolu *Ošetrovanie a údržba*.

### Ochrana pred mrazom

#### **POZOR**

**Nebezpečenstvo vzniku poškodení!**

*Poškodenia prístroja a príslušenstva spôsobené mrznúcou vodou.*

*Prístroj a príslušenstvo po každom ich použití úplne vyprázdňte.*

*Prístroj a príslušenstvo chráňte pred teplotami nižšími alebo rovnajúcimi sa 0 °C (32 °F).*

1. Prístroj odpojte od napájania vodou.
2. Vysokotlakovú hadicu odmontujte z prístroja.
3. Zapnite prístroj ("I/ON").
4. Počkajte maximálne 1 minútu, kým už z vysokotlakovej prípojky nebude vytekať voda.
5. Vypnite prístroj ("0/OFF").
6. Prístroj a príslušenstvo uskladnite v miestnosti chránenej pred mrazom.

### Ošetrovanie a údržba

#### ⚠ **NEBEZPEČENSTVO**

**Nebezpečenstvo zásahu elektrickým prúdom**

*Zranenie následkom dotyku dielov vedúcich prúd*

*Vypnite prístroj.*

*Vytiahnite sieťovú zástrčku zo zásuvky.*

*Prístroj si nevyžaduje údržbu, t. j. nie sú potrebné pravidelné údržbové práce.*

### Čistenie sitka v prípojke vody

#### **POZOR**

**Nebezpečenstvo vzniku poškodení!**

*Poškodenia sitka v dôsledku nesprávneho čistenia.*

*Sitko čistite iba pod tečúcou vodou proti jeho smeru prietoku.*

*Nepoužívajte špicaté ani tvrdé predmety, akými sú napr. ihly alebo drôtené kefy.*

#### **POZOR**

**Nebezpečenstvo vzniku poškodení!**

*Poškodenia prístroja a príslušenstva pri prevádzke bez sitka, resp. s poškodeným sitkom.*

*Sitko pred jeho vložením do prípojky vody skontrolujte z hľadiska poškodenia. Poškodené sitko okamžite vymeňte.*

*Prístroj neprevádzkujte bez sitka.*

*V prípade potreby vyčistite sitko v prípojke vody.*

1. Odskrutkujte spojku na prípojke vody.

2. Vytiahnite sitko.

### Obrazok K

3. Sitko očistíte pod tečúcou vodou.

4. Sitko vložte do prípojky vody.

### Čistenie filtra na čistiace prostriedky

Pred dlhším uskladnením vyčistite filter na čistiace prostriedky.

1. Filter na čistiace prostriedky odpojte z nasávacej hadice čistiaceho prostriedku.
2. Filter na čistiace prostriedky očistíte pod tečúcou vodou.

### Obrazok L

## Pomoc pri poruchách

Poruchy majú často jednoduchú príčinu, ktorú dokážete odstrániť sami pomocou nasledujúceho prehľadu. V prípade pochybností alebo pri poruchách, ktoré tu nie sú uvedené, sa obráťte na autorizovaný zákaznícky servis.

### ⚠ NEBEZPEČENSTVO

#### Nebezpečenstvo vzniku smrteľných poranení!

Smrteľné poranenia spôsobené zásahom elektrickým prúdom pri kontakte s časťami pod napätím.

Neodotýkajte sa častí pod napätím.

Vypnite prístroj.

Sieťovú zástrčku vytiahnite zo zásuvky.

#### Prístroj nebeží

1. Stlačte páčku vysokotlakovej pištole. Prístroj sa zapne.
2. Skontrolujte, či napätie uvedené na typovom štítku súhlasí s napätím zdroja prúdu.
3. Skontrolujte sieťový pripojovací kábel z hľadiska poškodenia.

#### Prístroj nedosahuje požadovaný tlak

Die Wasserzufuhr ist zu gering.

1. Celkom otvorte kohútik na vodu.
2. Prívod vody skontrolujte z hľadiska dostatočného prietoku.

Das Sieb im Wasseranschluss ist verschmutzt.

1. Vyčistíte sitko v prípojke vody, pozri Čistenie sitka v prípojke vody.

Im Gerät ist Luft.

1. Odvzdušnite prístroj:
  - a Prístroj bez pripojeného pracovného nastavca zapnite na maximálne 2 minúty.
  - b Stlačte páku vysokotlakovej pištole a počkajte, kým z vysokotlakovej pištole nezačne vytekať voda bez vzduchových bublín.
  - c Pripojte pracovný nastavec.

#### Silné výkyvy tlaku

1. Čistenie vysokotlakovej hubice:
  - a Nečistoty z otvoru dýzy odstráňte ihlou.
  - b Vysokotlakovú hubicu spredu prepláchnite vodou.
2. Skontrolujte privádzané množstvo vody.

#### Netesný prístroj

1. Malá netesnosť prístroja je technicky podmienená. V prípade veľkej netesnosti poverte autorizovaný zákaznícky servis.

#### Čistiaci prostriedok sa nenasáva

1. Použite pracovný nastavec Vario Power a otočte v smere „SOFT“ až po doraz.
2. Vyčistíte filter na čistiace prostriedky, pozri Čistenie filtra na čistiace prostriedky.
3. Skontrolujte nasávaciu hadicu pre čistiaci prostriedok z hľadiska zalomených miest.

## Záruka

V každej krajine platia záručné podmienky vydané našou príslušnou distribučnou spoločnosťou. Prípadné poruchy vášho prístroja odstránime v rámci záručnej doby zadarmo, pokiaľ ich príčinou boli materiálové alebo výrobné chyby. Pri uplatňovaní záruky sa spolu s dokladom o kúpe obráťte na svojho predajcu alebo na najbližšie autorizované servisné stredisko. (adresa je uvedená na zadnej strane)

Ďalšie informácie o záruke (ak sú k dispozícii) nájdete v sekcii Servis na vašej miestnej webovej stránke Kärcher v časti „Na stiahnutie“.

## EÚ vyhlásenie o zhode

Týmto vyhlasujeme, že nižšie uvedený produkt je v súlade s príslušnými ustanoveniami uvedených smerníc a nariadení. V prípade zmeny produktu, ktorú nešváľime, stráca toto vyhlásenie platnosť.

Výrobok: Vysokotlakový čistič

Typ: 1.60x-xxx.0

#### Smernice a nariadenia

2000/14/ES  
2006/42/ES (+2009/127/ES)  
2011/65/EÚ  
2014/30/EÚ

#### Aplikované harmonizované normy

EN 60335-1  
EN 60335-2-79  
EN IEC 63000: 2018  
EN 55014-1: 2017 + A11: 2020  
EN 55014-2: 1997 + A1: 2001 + A2: 2008  
EN 61000-3-2: 2014  
EN 61000-3-3: 2013  
EN 62233: 2008

#### Uplatňované postupy posudzovania zhody

2000/14/ES: Príloha V

#### Hladina akustického výkonu dB (A)

K 2 (Premium) Horizontal, K 3 Horizontal  
Namerané: 87  
Zaručené: 90

#### Meno a adresa

Osoba zodpovedná za dokumentáciu:

S. Reiser

Alfred Kärcher SE & Co. KG  
Alfred-Kärcher-Str. 28 - 40  
71364 Winnenden (Germany)  
Tel.: +49 7195 14-0  
Fax: +49 7195 14-2212



H. Jenner  
Chairman of the Board of Management



S. Reiser  
Manager Regulatory Affairs & Certification

Winnenden, 01.09.2024

Podpísané osoby konajú z poverenia a s plnou mocou vedenia spoločnosti.

Alfred Kärcher SE & Co. KG  
Alfred-Kärcher-Str. 28 - 40  
71364 Winnenden (Germany)  
Tel.: +49 7195 14-0  
Fax: +49 7195 14-2212

## Technické údaje

### Elektrická prípojka

Napätie	V	220-240
Fáza	~	1
Frekvencia	Hz	50-60
Odber prúdu	A	6
Stupeň ochrany		IPX5
Trieda ochrany		II
Zaistenie siete (zotrvačné)	A	10
<b>Pripojka vody</b>		
Prívodný tlak (max.)	MPa	1,2

Templota vode na prítoku (max.)	°C	40
Privádzané množstvo (min.)	l/min	7
<b>Výkonové údaje prístroja</b>		
Prevádzkový tlak	MPa	7,4
Max. povolený tlak	MPa	11
Prietok, voda	l/min	5,2
Maximálny prietok	l/min	6,0
Prietok, čistiace prostriedky	l/min	0,3
Sila spätného nárazu vysokotlakovej pištole	N	11

<b>Rozmery a hmotnosti</b>		
Typická prevádzková hmotnosť	kg	4,1
Dĺžka	mm	380
Šírka	mm	197
Výška	mm	248

<b>Zistené hodnoty podľa EN 60335-2-79</b>		
Hodnota vibrácií ruka-rameno	m/s <sup>2</sup>	2,2
Neistota K	m/s <sup>2</sup>	0,7
Hladina akustického tlaku L <sub>pA</sub>	dB(A)	75
Neistota K <sub>pA</sub>	dB(A)	3
Hladina akustického výkonu L <sub>WA</sub> + Neistota K <sub>WA</sub>	dB(A)	90

Technické zmeny vyhradené.

## Kazalo

Aplikacija KÄRCHER Home & Garden .....	96
Splošna navodila .....	96
Varnostne naprave .....	96
Simboli na napravi .....	96
Zaščita okolja .....	96
Namenska uporaba .....	97
Pribor in nadomestni deli .....	97
Obseg dobave .....	97
Opis naprave .....	97
Montaža .....	97
Zagon .....	97
Obratovanje .....	98
Transport .....	98
Skladiščenje .....	98
Nega in vzdrževanje .....	99
Pomoč pri motnjah .....	99
Garancija .....	99
Izjava EU o skladnosti .....	100
Tehnični podatki .....	100

## Aplikacija KÄRCHER Home & Garden

Z aplikacijo KÄRCHER Home & Garden lahko upravljate pametne izdelke Kärcher in dostopate do podpornih vsebin:

- informacij o izdelku in navodil za uporabo,
- individualnih nastavitev naprave,
- statistike uporabe,
- nasvetov in trikov,
- spletne trgovine in še veliko več

Če želite dostopati do aplikacije Kärcher Home & Garden in dodatnih informacij, s pametnim telefonom poskenirajte kodo.



## Splošna navodila



Pred prvo uporabo naprave preberite ta originalna navodila za uporabo in priložena varnostna navodila ter jih upošte-

vajte.

Obe knjižici shranite za poznejšo uporabo ali za naslednjega uporabnika.

## Varnostne naprave

### ⚠ OPOZORILO

#### Nevarnost telesnih poškodb!

Hude telesne poškodbe zaradi manjkajočih, spremenjenih ali neučinkovitih varnostnih naprav.

Ne obidite ali odstranite varnostnih naprav in ne nemočite njihovega delovanja. Varnostna navodila so namenjena vaši varnosti.

### Stikalo naprave

Stikalo naprave preprečuje nenamerni vklop naprave.

### Zapahnitev visokotlačne pištole

Zapahnitev blokira ročico visokotlačne pištole in preprečuje nenamerni vklop naprave.

### Avtomatska ustavitelj

Pri sprostitvi ročice na visokotlačni pištoli tlačno stikalo izklopi črpalko in visokotlačni curek se prekine. Pri pritisku ročice se črpalka spet vklopi.

## Simboli na napravi



Ne usmerjajte visokotlačnega curka proti osebam, ljudem, priključeni električni opremi ali proti sami napravi.

Varujte napravo pred zmrzaljo.



Naprave ni dovoljeno priključiti neposredno na javno omrežje pitne vode.

## Zaščita okolja



Pakirni material je mogoče reciklirati. Embalažo odstranite na okolju varen način.





Električne in elektronske naprave vsebujejo dragocene materiale z možnostjo recikliranja, pogosto pa tudi sestavne dele, kot so baterije,

akumulatorske baterije ali olja, ki lahko pri napačni uporabi ali napačnem odstranjevanju škodujejo zdravju ljudi in okolju. Navedeni sestavni deli so kljub temu potrebni za pravilno delovanje naprave. Naprav,



označenih s tem simbolom, ne smete odvreči med gospodinjске odpadke.

 Čistilna dela, pri katerih nastaja odpadna voda z vsebnostjo olja, npr. pri čiščenju motorjev ali podvozij, je dovoljeno opravljati samo na mestih za pranje, ki so opremljena z izločevalnikom olja.

 Delo s čistilji je dovoljeno izvajati samo na delovnih površinah, ki so neprepustne za tekočine in imajo priključek na kanalizacijo za umazano vodo. Ne dovolite, da čistila prodrejo v vodo ali zemljo.

### Napotki o sestavinah (REACH)

Aktualne informacije najdete na spletnem naslovu:

[www.kaercher.de/REACH](http://www.kaercher.de/REACH)

## Namenska uporaba

Visokotlačni čistilnik uporabljajte izključno v zasebnem gospodinjstvu.

Visokotlačni čistilnik je namenjen za čiščenje strojev, vozil, zgradb, orodja, fasad, teras, vrtnih naprav itd. z visokotlačnim curkom.

## Pribor in nadomestni deli

Uporabljajte samo originalni pribor in originalne nadomestne dele, ki zagotavljajo varno in nemoteno delovanje naprave.

Informacije o priboru in nadomestnih delih najdete na spletnem naslovu [www.kaercher.com](http://www.kaercher.com).

## Obseg dobave

Obseg dobave je upodobljen na embalaži. Pri odstranjevanju embalaže preverite, ali je vsebina popolna. Če manjka pribor ali če so med transportom nastale poškodbe, obvestite prodajalca.

## Opis naprave

Slike si oglejte na strani s slikami.

Slika A

- 1 Mesto za shranjevanje električnega priključnega kabla
- 2 Mesto za shranjevanje visokotlačne pištole
- 3 Električni priključni kabel z električnim vtičem
- 4 Brizgalna cev Vario Power za najbolj običajna čistilna dela  
Delovni tlak je mogoče brezstopenjsko nastaviti s položaja SOFT na položaj HARD. Za nastavev delovnega tlaka spustite ročico ročne brizgalne pištole in obrnite brizgalno cev v želeni položaj. Če brizgalno cev obrnete do omejitve v smeri SOFT, lahko dodajate čistilo.
- 5 Visokotlačna pištola
- 6 Sponka za ločitev visokotlačne gibke cevi od visokotlačne pištole
- 7 Ročica visokotlačne pištole
- 8 Zapah visokotlačne pištole
- 9 Visokotlačna gibka cev
- 10 Mesto za shranjevanje brizgalne cevi
- 11 Transportni ročaj
- 12 Stikalo naprave "0/OFF" / "I/ON"
- 13 Tipska ploščica

- 14 Hitra sklopka za visokotlačni priključek
- 15 Vijaki
- 16 \*Gibka cev za zalivanje (ojačana s tkanino, premer najmanj 13 mm (1/2 palca), dolžina najmanj 7,5 m, s komercialno dostopno hitro sklopko)
- 17 Sklopka za priključek za vodo
- 18 Sito
- 19 Priključek za vodo
- 20 Sesalna gibka cev za čistilo
- 21 Filter za čistilo

\* dodatno potrebno

## Montaža

Glejte slike na strani s slikami.

Pred zagonom naprave montirajte priložene dele na napravo.

Prpravite priložene vijake in njim ustrezen izvijač.

## Montaža mesta za shranjevanje visokotlačne pištole

1. Z dvema vijakoma pritrdite mesto za shranjevanje visokotlačne pištole na napravo.

Slika B

## Montaža priključka za vodo

1. Sklopko priključka za vodo privijte na priključek za vodo na napravi.

Slika C

## Zagon

1. Napravo postavite na ravno, vodoravno površino.

## POZOR

**Nevarnost poškodovanja med delovanjem z navito visokotlačno gibko cevjo**

*Škoda na visokotlačni gibki cevi*

*Visokotlačno gibko cev pred uporabo naprave popolnoma odvijte in jo položite brez vozlov, zank ali zvijanaj.*

2. V celoti odvijte visokotlačno gibko cev in sprostite vse vozle, zanke ali zvijanja.

3. Visokotlačno gibko cev priključite na napravo.

- a Sponko na sklopki povlecite navzgor.
- b Vtaknite visokotlačno gibko cev v sklopko.
- c Sponko na sklopki potisnite navzdol.

Slika D

4. Priključite visokotlačno gibko cev na visokotlačno pištolo.

- a Sponko stisnite skupaj.
- b Izvlecite sponko.
- c Vtaknite visokotlačno gibko cev.
- d Pritisnite sponko navznoter, da se zaskoči.

Slika E

5. Preverite zanesljivost povezave s tem, da povlečete visokotlačno gibko cev.

6. Vtaknite električni vtič v vtičnico.

## Oskrba z vodo

Za priključne vrednosti glejte *Tehnični podatki* ali tipsko ploščico.

Upoštevajte predpise podjetja za dobavo vode.

## POZOR

**Nevarnost poškodovanja!**

*Poškodbe na napravi in priboru, če je voda onesnažena ali se uporablja slana voda.*

Uporabljajte izključno čisto vodo in ne slane vode.

#### **Napotek**

Kärcher priporoča uporabo dodatnega filtra za vodo Kärcher.

#### **Priključitev na vodovod**

### **POZOR**

#### **Nevarnost poškodovanja!**

Poškodba na črpalki pri uporabi cevne sklopke s funkcijo aquastop na priključku za vodo naprave.

Ne uporabljajte cevne sklopke s funkcijo aquastop na vodnem priključku naprave.

Cevno sklopko s funkcijo aquastop uporabite izključno na vodovodni pipi.

1. Nataknite cev za zalivanje na sklopko priključka za vodo.

#### **Slika F**

2. Priključite cev za zalivanje na vodovodno omrežje.
3. Povsem odprite vodovodno pipo.

### **Obratovanje**

### **POZOR**

#### **Nevarnost poškodovanja pri suhem teku črpalke!**

Poškodovanje črpalke

Če se tlak v 2 minutah ne zviša, napravo izklopite.

Nato ukrepajte v skladu z navodili v Pomoč pri motnjah.

### **POZOR**

Nevarnost poškodovanja pri napačni poravnavi naprave!

Poškodovanje črpalke

Napravo postavite na ravno, vodoravno površino in jo uporabljajte izključno v vodoravnem položaju.

#### **Obratovanje z visokim tlakom**

### **POZOR**

#### **Poškodovanje lakiranih ali občutljivih površin**

Zaradi majhne razdalje curka ali izbire neprimerne brizgalne cevi lahko pride do poškodovanja površin.

Pri čiščenju lakiranih površin ohranjajte razdaljo curka najmanj 30 cm.

Ne čistite avtomobilskih pnevmatik, lakiranih in občutljivih površin, npr. lesa, z rezkarjem blata.

1. Vtknite brizgalno cev v visokotlačno pištolo in jo pritrdite z zasukom za 90°.

#### **Slika G**

2. Vključite napravo ("I/ON").
  3. Sprostite ročico na visokotlačni pištoli.
  4. Pritisnite ročico na visokotlačni pištoli.
- Naprava se vklopi.

#### **Obratovanje s čistilom**

### **⚠ NEVARNOST**

#### **Nevarnost poškodb zaradi čistil**

Hudo poškodovanje zdravja zaradi nestrokovne uporabe čistil.

Upoštevajte varnostni list proizvajalca čistila.

Uporabljajte predpisano osebno varovalno opremo.

#### **Napotek**

Čistila podjetja KÄRCHER zagotavljajo nemoteno delo.

Posvetujte se z nami ali zahtevajte naš katalog in gradivo z informacijami o čistilih.

#### **Napotek**

Čistilo je mogoče dodajati samo pri nizkem tlaku.

1. Povlecite želeno dolžino sesalne gibke cevi za čiščenje iz ohišja.

#### **Slika H**

2. Sesalno gibko cev za čiščenje obesite v posodo z raztopino čistila.
3. Uporabite brizgalno cev Vario Power.
4. Brizgalno cev obrnite do omejevalnika v položaj "SOFT".  
Med obratovanjem se raztopina čistila dodaja vodenemu curku.

#### **Priporočena metoda čiščenja**

1. Čistilo varčno popršite po suhi površini in pustite, da učinkuje (naj se ne posuši).
2. Odstranjeno umazanijo sperite z visokotlačnim curkom.

#### **Po obratovanju s čistilom**

1. Napravo približno 30 sekund izpirajte s čisto vodo.

#### **Prekinitev obratovanja**

1. Spustite ročico visokotlačne pištrole.  
Če spustite ročico, se naprava izklopi. Visok tlak v napravi se ohrani.
2. Zapahnite ročico visokotlačne pištrole.  
**Slika I**
3. Pred premori med delom, daljšimi od 5 minut, izklopite napravo tako, da jo preklopite na "0/OFF".

#### **Konec uporabe**

### **⚠ PREVIDNOST**

#### **Nevarnost telesnih poškodb zaradi vode, ki uhaja pod visokim tlakom!**

Telesne poškodbe

Ločite visokotlačno gibko cev od visokotlačne pištrole ali naprave samo, če v sistemu ni tlaka.

1. Spustite ročico visokotlačne pištrole.
2. Zaprite vodovodno pipo.
3. Pritisnite ročico na visokotlačni pištoli za 30 sekund.  
Tlak, ki je še prisoten v sistemu, se sprostí.
4. Spustite ročico visokotlačne pištrole.
5. Zapahnite ročico visokotlačne pištrole.
6. Izklopite napravo, "0/OFF".
7. Napravo ločite od sistema za oskrbo z vodo.
8. Izvlecite električni vtič iz omrežne vtičnice.

### **Transport**

### **⚠ PREVIDNOST**

#### **Nevarnost telesnih poškodb in poškodovanja zaradi teže naprave!**

Telesne poškodbe in poškodovanja.

Pri transportu in skladiščenju upoštevajte težo naprave.

#### **Nošnja naprave**

1. Dvignite napravo za nosilni ročaj in jo nesite.

#### **Transport naprave na vozilu**

1. Napravo zavarujte pred zdrsom in prevrnitvijo.

### **Skladiščenje**

### **⚠ PREVIDNOST**

#### **Nevarnost telesnih poškodb in poškodovanja zaradi teže naprave!**

Telesne poškodbe in poškodovanja.

Pri transportu in skladiščenju upoštevajte težo naprave.

#### **Shranjevanje naprave**

1. Električni priključni kabel navijte na mesto za shranjevanje električnega priključnega kabla.
2. Napravo postavite na ravno površino.
3. Ločite visokotlačno gibko cev od visokotlačne pištrole.

- Ločite brizgalno cev od visokotlačne pištole.
- Pribor shranite na napravo:
  - Brizgalno cev zataknite v mesto za shranjevanje brizgalne cevi.
  - Potisnite visokotlačno pištolo v prostor za shranjevanje visokotlačne pištole.

#### Slika J

- Ločite visokotlačno gibko cev od naprave. Pred daljšim skladiščenjem upoštevajte dodatna navodila, glejte *Nega in vzdrževanje*.

### Zaščita pred zmrzovanjem

## POZOR

### Nevarnost poškodovanja!

Poškodbe na napravi in priboru zaradi zmrzovanja voda.

Po vsaki uporabi napravo in pribor popolnoma izpraznite.

Napravo in pribor zaščitite pred temperaturami, ki so nižje ali enake 0 °C (32 °F).

- Napravo ločite od sistema za oskrbo z vodo.
- Odstranite visokotlačno gibko cev z naprave.
- Vklopite napravo ("I/ON").
- Počakajte največ 1 minuto, da iz visokotlačnega priključka več ne izstopa voda.
- Izklopite napravo. ("0/OFF").
- Napravo in pribor shranite v prostoru, kjer ni zmrzala.

### Nega in vzdrževanje

## ⚠ NEVARNOST

### Nevarnost udara elektrike

Telesne poškodbe zaradi dotika delov pod napetostjo izklopite napravo.

Izvlomite električni vtič.

Naprava ne potrebuje vzdrževanja; to pomeni, da vam ni treba izvajati rednih vzdrževalnih del.

### Čiščenje sita v priključku za vodo

## POZOR

### Nevarnost poškodovanja!

Poškodbe sita zaradi nepravilnega čiščenja.

Sito čistite le pod tekočo vodo proti smeri pretoka.

Ne uporabljajte konicastih ali trdih predmetov, kot so na primer igle ali žične krtače.

## POZOR

### Nevarnost poškodovanja!

Poškodbe naprave in pribora pri obratovanju brez sita ali s poškodovanim sitom.

Preglejte sito glede poškodb, preden ga vstavite v priključek za vodo. Poškodovano sito takoj zamenjajte.

Naprave ne uporabljajte brez sita.

Po potrebi očistite sito v priključku za vodo.

- Sklopko odvijte s priključka za vodo.
- Izvlomite sito.

#### Slika K

- Očistite sito pod tekočo vodo.
- Vstavite sito v priključek za vodo.

### Čiščenje filtra za čistilo

Pred daljšim skladiščenjem očistite filter za čistilo.

- Snemite filter za čistilo s sesalne gibke cevi.
- Očistite filter za čistilo pod tekočo vodo.

#### Slika L

### Pomoč pri motnjah

Motnje imajo pogosto enostaven vzrok, ki ga lahko odpravite sami s pomočjo naslednjega seznama. V pri-

meru dvoma ali pri motnjah, ki niso navedene tukaj, stopite v stik s pooblaščenim servisno službo.

## ⚠ NEVARNOST

### Smrtna nevarnost!

Smrtno poškodbe zaradi električnega udara ob dotiku delov pod napetostjo.

Ne dotikajte se delov pod napetostjo.

Izklopite napravo.

Izvlomite električni vtič iz omrežne vtičnice.

### Naprava ne deluje

- Pritisnite ročico na visokotlačni pištoli. Naprava se vklopi.
- Preverite, ali napetost vira električnega toka ustreza napetosti, ki je navedena na tipski ploščici.
- Preglejte električni priključni kabel glede poškodovanj.

### Naprava ne vzpostavi tlaka

Die Wasserzufuhr ist zu gering.

- Povsem odprite vodovodno pipo.
- Preverite, ali je dotok vode zadosten.

Das Sieb im Wasseranschluss ist verschmutzt.

- Očistite sito v priključku za vodo, glejte *Čiščenje sita v priključku za vodo*.

Im Gerät ist Luft.

- Odzračite napravo:
  - Naprava naj bo brez priključene visokotlačne gibke cevi vključena največ 2 minuti.
  - Aktivirajte ročico visokotlačne pištole in počakajte, da iz visokotlačne pištole izstopa voda brez mehurčkov.
  - Priključite brizgalno cev.

### Močno nihanje tlaka

- Očistite visokotlačno šobo:
  - z iglo odstranite umazanijo iz izvrtine šobe.
  - Od spredaj izperite visokotlačno šobo z vodo.

- Preverite količino dovajanja vode.

### Naprava je netesna

- Majhni netesnosti naprave se tehnično ni mogoče izogniti. V primeru večje netesnosti stopite v stik s servisno službo.

### Ni vsesavanja čistilnega sredstva

- Uporabite brizgalno cev Vario Power in jo zasukajte v smeri proti "SOFT" o omejevalnika.
- Čiščenje filtra za čistilo, glejte *Čiščenje filtra za čistilo*.
- Preglejte, ali je sesalna gibka cev za čistilo prepognjena.

## Garancija

V vsaki državi veljajo garancijski pogoji, ki jih je izdala naša pristojna prodajna družba. V garancijskem roku bodo morebitne motnje v delovanju naprave odpravljene brezplačno, če je njihov vzrok napaka v materialu ali napaka v izdelavi. Pri uveljavljanju garancije zagotovite dokazilo o nakupu in stopite v stik s prodajalcem ali najbližjim servisom.

Naslov najdete na hrbtni strani.

Dodatne garancijske informacije (če so na voljo) so na voljo na servisnem območju na lokalni spletni strani podjetja Kärcher v razdelku "Prenosi".

## Izjava EU o skladnosti

Izjavljamo, da je v nadaljevanju navedeni izdelek skladen z zadevnimi določbami navedenih direktiv in uredb. V primeru sprememb izdelka brez našega soglasja ta izjava izgubi veljavnost.

Izdelek: Visokotlačni čistilnik  
Tip: 1.60x-xxx.0

### Direktive in uredbe

2000/14/ES  
2006/42/ES (+2009/127/ES)  
2011/65/EU  
2014/30/EU

### Uporabljeni harmonizirani standardi

EN 60335-1  
EN 60335-2-79  
EN IEC 63000: 2018  
EN 55014-1: 2017 + A1: 2020  
EN 55014-2: 1997 + A1: 2001 + A2: 2008  
EN 61000-3-2: 2014  
EN 61000-3-3: 2013  
EN 62233: 2008

### Uporabljeni postopek ugotavljanja skladnosti

2000/14/ES: Priloga V

### Raven zvočne moči dB(A)

K 2 (Premium) Horizontal, K 3 Horizontal  
Izmerjeno: 87  
Zajamčeno: 90

### Ime in naslov

Pooblaščen oseba za dokumentacijo:

S. Reiser  
Alfred Kärcher SE & Co. KG  
Alfred-Kärcher-Str. 28 - 40  
71364 Winnenden (Nemčija)  
Telefon: +49 7195 14-0  
Faks: +49 7195 14-2212



H. Jenner  
Chairman of the Board of Management



S. Reiser  
Manager Regulatory Affairs & Certification

Winnenden, 1. 9. 2024

Podpisniki ravnajo po navodilih in s pooblastilom uprave.

Alfred Kärcher SE & Co. KG  
Alfred-Kärcher-Str. 28 - 40  
71364 Winnenden (Nemčija)  
Tel.: +49 7195 14-0  
Faks: +49 7195 14-2212

## Tehnični podatki

### Električni priključek

Napetost	V	220-240
Število faz	~	1
Frekvenca	Hz	50-60
Poraba toka	A	6
Stopnja zaščite		IPX5
Razred zaščite		II
Omrežna varovalka (počasna)	A	10

### Priključek za vodo

Tlak na dotoku (maks.)	MPa	1,2
Temperatura na dotoku (maks.)	°C	40
Količina dotoka (min.)	l/min	7

### Podatki o zmogljivosti naprave

Obratovalni tlak	MPa	7,4
Maks. dovoljeni tlak	MPa	11
Črpalna količina, voda	l/min	5,2
Maks. črpalna količina	l/min	6,0
Črpalna količina, čistilo	l/min	0,3
Sila vzvratnega sunka visokotlačne pištole	N	11

### Mere in mase

Tipična delovna masa	kg	4,1
Dolžina	mm	380
Širina	mm	197
Višina	mm	248

### Ugotovljene vrednosti v skladu s standardom EN 60335-2-79

Vrednost tresljajev za dlani/roke	m/s <sup>2</sup>	2,2
Negotovost K	m/s <sup>2</sup>	0,7
Raven tlaka hrupa L <sub>pA</sub>	dB(A)	75
Negotovost K <sub>pA</sub>	dB(A)	3
Raven moči hrupa L <sub>WA</sub> + negotovost K <sub>WA</sub>	dB(A)	90

Pridržujemo si pravico do tehničnih sprememb.

## Cuprins



KÄRCHER Home & Garden App.....	101
Indicații generale .....	101
Dispozitivele de siguranță .....	101
Simbolurile de pe aparat .....	101
Protecția mediului .....	101
Utilizarea conform destinației .....	101
Accesorii și piese de schimb .....	101
Set de livrare .....	102
Descrierea aparatului .....	102
Montajul .....	102
Punerea în funcțiune .....	102
Utilizarea .....	103
Transport .....	103
Depozitarea .....	103
Îngrijirea și întreținerea .....	104
Remedierea defecțiunilor .....	104
Garanție .....	105
Declarație de conformitate UE .....	105
Date tehnice .....	105

## KÄRCHER Home & Garden App

Aplicația KÄRCHER Home & Garden poate fi utilizată pentru a controla produsele inteligente Kärcher și pentru a accesa conținutul de asistență:

- Informații despre produs și instrucțiuni de funcționare
- Reglajele individuale ale dispozitivului
- Statistici de utilizare
- Sfaturi și trucuri
- Magazin online și multe altele

Scanati codul cu un smartphone pentru a accesa aplicația Kärcher Home & Garden și informații suplimentare.

	1.600-941.0
	1.600-942.0

## Indicații generale



Înainte de prima utilizare a aparatului, citiți aceste instrucțiuni de utilizare originale și indicațiile de siguranță aferente.

Respectați aceste instrucțiuni.

Păstrați ambele manuale pentru utilizarea ulterioară sau pentru viitorul posesor.

## Dispozitivele de siguranță

### ⚠ AVERTIZARE

**Pericol de rănire!**

Leziuni grave cauzate de lipsa, modificarea sau ineficiența dispozitivelor de siguranță.

Ocolirea, îndepărtarea sau scoaterea din funcțiune a dispozitivelor de siguranță este interzisă. Scopul dispozitivelor de siguranță este protejarea utilizatorului.

## Comutator aparat

Comutatorul aparatului împiedică funcționarea accidentală a aparatului.

## Sistem de blocare pistol de înaltă presiune

Dispozitivul de blocare blochează maneta pistolului de înaltă presiune și împiedică pornirea accidentală a aparatului.

## Funcția Oprire automată

Când maneta pistolului de înaltă presiune este eliberat, comutatorul de presiune oprește pompa, iar jetul de înaltă presiune se oprește. Dacă maneta este trasă, pompa pornește din nou.

## Simbolurile de pe aparat



Nu îndreptați jetul de înaltă presiune spre persoane, animale, echipamente electrice aflate în funcțiune sau spre aparat. Protejați aparatul de îngheț.



Aparatul nu trebuie conectat direct la rețeaua publică de apă potabilă.

## Protecția mediului



Materialele de ambalare sunt reciclabile. Asigurați-vă de eliminarea ecologică a ambalajului.



Aparatele electrice și electronice conțin materiale reciclabile prețioase și, uneori, componente precum baterii, acumulatori sau uleiuri, care, în cazul utilizării incorecte sau a eliminării

necorespunzătoare, pot reprezenta un potențial pericol pentru sănătatea oamenilor și pentru mediul înconjurător. Pentru funcționarea corectă a aparatului, aceste componente sunt necesare. Este interzisă eliminarea cu deșeurile menajere a aparatelor marcate cu acest simbol.



Lucrările de curățare care produc apă uzată uleioasă, de ex. la spălarea motoarelor, spălarea carosierii trebuie efectuate doar în spălătorii cu separatoare de ulei.



Lucrările cu agenții de curățare pot fi efectuate numai pe suprafețe de lucru impermeabile și racordate la sistemul de canalizare. Preveniți pătrunderea agenților de curățare în ape sau în sol.

## Indicații privind componentele (REACH)

Informațiile actuale referitoare la materialele conținute sunt disponibile la adresa: [www.kaercher.de/REACH](http://www.kaercher.de/REACH)

## Utilizarea conform destinației

Aparatul de curățat cu înaltă presiune este destinat exclusiv uzului casnic.

Aparatul de curățat cu înaltă presiune este destinat pentru curățarea mașinilor, autovehiculelor, construcțiilor, utilajelor, fațadelor, teraselor, aparatelor de grădinarit etc. cu jet de apă cu înaltă presiune.

## Accesorii și piese de schimb

Utilizați numai accesorii originale și piese de schimb originale; ele asigură funcționarea în siguranță și fără avarii a aparatului.

Informații despre accesorii și piesele de schimb se găsesc la adresa [www.kaercher.com](http://www.kaercher.com).

## Set de livrare

Setul de livrare a aparatului este ilustrat pe ambalaj. La despachetare, verificați dacă conținutul este complet. Informați imediat distribuitorul dacă lipsesc accesoriile sau dacă există deteriorări provocate în timpul transportului.

## Descrierea aparatului

Pentru imagini, consultați pagina de grafice  
**Figura A**

- ① Suportul conductei de conectare la rețea
- ② Suportul pistolului de înaltă presiune
- ③ Cablu de alimentare cu fișă de rețea
- ④ Lance Vario Power pentru cele mai frecvente sarcini de curățare.  
Presiunea de lucru poate fi crescută continuu de la SOFT (Moale) până la HARD (Dur). Pentru reglarea presiunii de lucru eliberați pârghia pistolului de pulverizat manual și rotiți lancia în poziția dorită. Dacă lancia este rotită până la capăt în direcția SOFT (Moale), este posibilă dozarea substanței de curățare.
- ⑤ Pistol de înaltă presiune
- ⑥ Clema de decuplare a furtunului de înaltă presiune de pe pistolul de înaltă presiune
- ⑦ Pârghia pistolului de înaltă presiune
- ⑧ Blocajul pistolului de înaltă presiune
- ⑨ Furtun de înaltă presiune
- ⑩ Suportul pentru lănci
- ⑪ Mâner de transport
- ⑫ Întrerupător principal „0/OFF” / „I/ON”
- ⑬ Plăcuță de tip
- ⑭ Cuplaj rapid pentru racordul de înaltă presiune
- ⑮ Șuruburi
- ⑯ \*Furtun de grădină (întărit cu țesături, diametru minim de 1/2 țoli (13 mm), lungime minimă de 7,5 m, cu cuplaj rapid disponibil în comerț)
- ⑰ Cuplajul pentru racordul de apă
- ⑱ Filtru
- ⑲ Racord de alimentare cu apă
- ⑳ Furtunul de aspirare a substanței de curățare
- ㉑ Filtru de detergent

\* necesar suplimentar

## Montajul

Pentru imagini, consultați pagina de grafice.

Înainte de punerea în funcțiune, montați pe aparat piesele fixate ușor.

Pregătiți șuruburile livrate și șurubelnița corespunzătoare.

## Montarea suportului pistolului de înaltă presiune

1. Folosiți cele două șuruburi și fixați suportul de pistol de înaltă presiune de aparat.

**Figura B**

## Montarea cuplajului pentru conectarea la sursa de apă

1. Înșurubați cuplajul pentru conectarea la sursa de apă la conectarea la sursa de apă a aparatului.

**Figura C**

## Punerea în funcțiune

1. Plasați aparatul pe o suprafață plană, orizontală.

### ATENȚIE

**Pericol de deteriorare în timpul funcționării cu un furtun de înaltă presiune spiralat**

*Daune la furtunul de înaltă presiune.*

*Desfășurați complet furtunul de înaltă presiune și întindeți-l fără noduri, bucle sau răsuciri înainte de a utiliza aparatul.*

2. Desfășurați complet furtunul de înaltă presiune și desfaceți toate nodurile, buclele și răsucirile.
3. Racordați furtunul de înaltă presiune de aparat.
  - a Trageți în sus clema de la cuplaj.
  - b Introduceți furtunul de înaltă presiune în cuplaj.
  - c Apăsați în jos clema de la cuplaj.

**Figura D**

4. Racordați furtunul de înaltă presiune la pistolul de înaltă presiune.
  - a Presați împreună clema.
  - b Extrageți clema.
  - c Introduceți furtunul de înaltă presiune.
  - d Împingeți clema înăuntru până când se înclichează.

**Figura E**

5. Verificați dacă conexiunile sunt fixe, trăgând de furtunul de înaltă presiune.
6. Introduceți ștecherul într-o priză.

## Alimentarea cu apă

Pentru valorile de racordare consultați *Date tehnice* sau plăcuța de tip.

Acordați atenție regulamentului comunicat de furnizorul de apă.

### ATENȚIE

**Pericol de deteriorare!**

*Utilizarea de apă murdară și de apă sărată poate cauza deteriorarea aparatului și a accesoriilor.*

*Folosiți doar apă curată, utilizarea de apă sărată fiind interzisă.*

**Indicație**

*Kärcher recomandă utilizarea unui filtru de apă Kärcher opțional.*

## Racordul la conducta de apă

### ATENȚIE

**Pericol de deteriorare!**

*Utilizarea unui cuplaj furtun cu Aquastop la racordul de apă al aparatului poate cauza deteriorarea pompei.*

*Utilizarea unui cuplaj furtun cu Aquastop la racordul de apă al aparatului este interzisă.*

*Folosiți cuplajul furtun cu Aquastop exclusiv la robinetul de apă.*

1. Montați furtunul de grădină la cuplajul pentru racordul de apă.

**Figura F**

2. Racordați furtunul de grădină la conducta de apă.
3. Deschideți complet robinetul de apă.

## Utilizarea

### ATENȚIE

**Pericol de deteriorare a pompei în caz de funcționare la uscat!**

*Daune pompă*

*Opriiți aparatul, dacă acesta nu generează presiune timp de 2 minute.*

*Acționați conform indicațiilor menționate în Remedierea defecțiunilor.*

### ATENȚIE

**Pericol de deteriorare în cazul alinierii greșite a aparatului!**

*Daune pompă*

*Așezați aparatul pe o suprafață plană, orizontală, și folosiți-l numai în poziție orizontală.*

## Funcționarea la înaltă presiune

### ATENȚIE

**Deteriorarea suprafețelor vopsite sau sensibile**

*Suprafețele se deteriorează în caz de distanță prea mică a jetului sau dacă este selectată o lance necorespunzătoare.*

*Păstrați o distanță a jetului de cel puțin 30 cm când curățați suprafețele vopsite.*

*Nu curățați anvelopele pentru mașini, vopseaua sau suprafețele sensibile, cum ar fi lemnul, cu freza cu dinți.*

1. Introduceți o lance în pistolul de înaltă presiune și fișați-o prin rotire la 90°.

#### Figura G

2. Porniți aparatul („I/ON”).
3. Deblocați maneta pistolului de înaltă presiune.
4. Apăsăți maneta pistolului de înaltă presiune. Aparatul pornește.

## Utilizarea cu substanță de curățare

### ⚠ PERICOL

**Pericol de rănire din cauza soluției de curățat**

*Utilizarea necorespunzătoare a substanțelor de curățare poate cauza deteriorarea gravă a stării de sănătate. În cazul utilizării substanțelor de curățare acordați atenție și fișei de date de siguranță furnizată de producător. Purtați echipamentul personal de protecție indicat.*

#### Indicație

*Substanțele de curățare KÄRCHER garantează curățarea eficientă. Vă rugăm contactați-ne sau solicitați catalogul nostru și fișele informative ale substanțelor de curățare.*

#### Indicație

*Adăugarea substanțelor de curățare este posibilă doar la joasă presiune*

1. Trageți furtunul de aspirare pentru substanțele de curățare afară din carcasă, cu lungimea dorită.
- Figura H**
2. Agățați furtunul de aspirare pentru substanța de curățare într-un recipient cu substanță de curățare.
  3. Utilizați lancea Vario Power.
  4. Rotiți lancea în poziția „SOFT” (Moale) până la opritor.  
În timpul utilizării, substanța de curățare este adăugată la jetul de apă.

## Metoda de curățare recomandată

1. Pulverizați cu moderație soluție de curățat pe suprafața uscată și lasați să acționeze (nu să se usuce).

2. Clătiți murdăria dizolvată cu jetul de apă de înaltă presiune.

## După funcționarea cu soluție de curățat

1. Spălați aparatul aprox. 30 de secunde cu apă curată.

## Înteruperea utilizării

1. Eliberați maneta pistolului de înaltă presiune. Dacă maneta este eliberată, aparatul se oprește. Se menține presiunea înaltă din sistem.

2. Blocați maneta pistolului de înaltă presiune.

#### Figura I

3. În cazul pauzelor de lucru care depășesc 5 minute, opriți aparatul „0/OFF”.

## Finalizarea utilizării

### ⚠ PRECAUȚIE

**Risc de rănire din cauza scăpării apei sub înaltă presiune!**

*Răniri*

*Dacă sistemul nu este presurizat, decuplați furtunul de înaltă presiune doar la pistolul de înaltă presiune sau doar la aparat.*

1. Eliberați mânerul pistolului de înaltă presiune.
2. Închideți robinetul de apă.
3. Apăsăți mânerul pistolului de înaltă presiune timp de 30 de secunde.  
Presiunea rămasă în sistem este eliminată.
4. Eliberați mânerul pistolului de înaltă presiune.
5. Blocați mânerul pistolului de înaltă presiune.
6. Opriiți aparatul „0/OFF”.
7. Decuplați aparatul de la alimentarea cu apă.
8. Scoateți fișa de rețea din priză.

## Transport

### ⚠ PRECAUȚIE

**Pericol de accidentare și deteriorare din cauza greutății aparatului!**

*Accidentări și deteriorare.*

*Pe durata transportării și depozitării aparatului acordați atenție și greutateii aparatului.*

## Transportarea aparatului

1. Ridicați aparatul de mânerul pentru transport și transportați-l.

## Transportarea aparatului în vehicul

1. Asigurați aparatul împotriva alunecării și basculării.

## Depozitarea

### ⚠ PRECAUȚIE

**Pericol de accidentare și deteriorare din cauza greutății aparatului!**

*Accidentări și deteriorare.*

*Pe durata transportării și depozitării aparatului acordați atenție și greutateii aparatului.*

## Depozitarea aparatului

1. Înfășurați cablul de conectare la rețea pe suportul cablului de conectare la rețea.
2. Așezați aparatul pe o suprafață nivelată.
3. Decuplați furtunul de înaltă presiune de pe pistolul de înaltă presiune.
4. Separați lancea de pistolul de înaltă presiune.
5. Depozitarea accesoriilor aparatului:
  - a Fixați lancea în suportul pentru lănci.

- b Introduceți pistolul de înaltă presiune în suportul pistolului de înaltă presiune.

#### Figura J

6. Decuplați furtunul de înaltă presiune de la aparat. Înainte de a depozitare mai îndelungată, respectați indicațiile suplimentare, vezi *Îngrijirea și întreținerea*.

### Protecția împotriva înghețului

#### ATENȚIE

##### Pericol de deteriorare!

Înghețarea apei poate cauza deteriorarea aparatului și a accesoriilor.

Goliți complet aparatul și accesoriile după fiecare utilizare.

Preveniți expunerea aparatului și accesoriilor la temperaturi mai mici sau egale cu 0 °C (32°F).

1. Decuplați aparatul de la alimentarea cu apă.
2. Decuplați furtunul de înaltă presiune de la aparat.
3. Porniți aparatul („I/ON”).
4. Așteptați maxim 1 minut până la dispariția scurgerii de apă la racordul de înaltă presiune.
5. Opriiți aparatul („0/OFF”).
6. Depozitați aparatul și accesoriile într-un spațiu protejat împotriva înghețului.

### Îngrijirea și întreținerea

#### ⚠ PERICOL

##### Pericol de electrocutare

Răniri cauzate de atingerea pieselor aflate sub tensiune Opriiți aparatul.

Scoateți ștecărul.

Aparatul nu necesită întreținere, de ex. nu trebuie să efectuați periodic nicio lucrare de întreținere.

### Curățarea filtrului de la racordul de apă

#### ATENȚIE

##### Pericol de deteriorare!

Curățarea necorespunzătoare poate cauza deteriorarea filtrului.

Curățați filtrul doar sub jet de apă curgătoare, în sens contrar direcției de curgere.

Folosirea obiectelor ascuțite sau dure, cum sunt acele sau perile de sârmă este interzisă.

#### ATENȚIE

##### Pericol de deteriorare!

În cazul utilizării aparatului fără filtru sau cu filtru deteriorat constituie pericol de deteriorare a aparatului și a accesoriilor.

Înainte de montarea filtrului în racordul de apă verificați dacă filtrul prezintă semne de deteriorare. Înlocuiți imediat filtrul deteriorat.

Utilizarea aparatului fără filtru este interzisă.

Dacă este cazul, curățați filtrul din racordul de apă.

1. Deșurubați cuplajul de la racordul de apă.
2. Scoateți filtrul.

#### Figura K

3. Curățați filtrul sub jet de apă.
4. Montați filtrul în racordul de apă.

### Curățați filtrul pentru detergent

Curățați filtrul pentru detergent înainte de a depozitare mai îndelungată.

1. Scoateți filtrul de substanță de curățare din furtunul de aspirație a substanței de curățare.
2. Curățați filtrul de substanță de curățare sub jet de apă curentă.

#### Figura L

### Remedierea defecțiunilor

De obicei, defecțiunile survin din cauze simple, care pot fi remediate ușor cu folosirea următoarei prezentări generale. În cazul în care aveți dubii sau în cazul survenirii de defecțiuni nespecificate vă rugăm contactați o unitate de service autorizată.

#### ⚠ PERICOL

##### Pericol de moarte!

În cazul contactului cu piesele sub tensiune survine pericolul de moarte prin electrocutare.

Atingerea pieselor sub tensiune este interzisă.

Opriiți aparatul.

Scoateți fișa de rețea din priză de rețea.

##### Aparatul nu funcționează

1. Apăsăți maneta pistolului de înaltă presiune. Aparatul pornește.
2. Verificați dacă tensiunea indicată pe plăcuța cu caracteristici coincide cu tensiunea sursei de curent.
3. Verificați cablul de alimentare cu privire la deteriorare.

##### Aparatul nu generează presiune

Die Wasserzufuhr ist zu gering.

1. Deschideți complet robinetul de apă.
2. Verificați alimentarea cu apă și asigurați-vă de faptul că debitul de pompare este corespunzător.

Das Sieb im Wasseranschluss ist verschmutzt.

1. Curățați sita racordului la sursa de apă, vezi *Curățarea filtrului de la racordul de apă*

Im Gerät ist Luft.

1. Dezaerarea aparatului:
  - a Porniți aparatul timp de maxim 2 minute, fără lance racordată.
  - b Apăsăți pârghia pistolului de înaltă presiune și așteptați până când apa nu conține bule de aer
  - c Racordați lancea.

##### Variații de presiune puternice

1. Curățarea duzei de înaltă presiune:
  - a Îndepărtați murdăria din gaura duzei cu un ac.
  - b Spălați cu apă partea frontală a duzei de înaltă presiune.
2. Verificați cantitatea de apă alimentată.

##### Aparatul nu este etanș

1. O ușoară neetanșeitate a aparatului este necesară din punct de vedere tehnic. În caz de neetanșeitate serioasă, contactați serviciul de asistență clienți autorizat.

##### Agentul de curățare nu este aspirat

1. Utilizați lancea Vario Power și rotiți-o în direcția „SOFT” până la capăt.
2. Curățați filtrul pentru detergent, vezi *Curățați filtrul pentru detergent*.
3. Verificați furtunul de aspirare pentru soluția de curățat dacă prezintă urme de rupere.



## Garanție

În fiecare țară sunt valabile condițiile de garanție acordate de distribuitorul nostru din țara respectivă. Eventuale defecțiuni survenite la aparat în perioada de garanție vor fi remediate gratuit, în limita în care sunt defecțiuni de fabricație sau de material. Pentru a beneficia de garanție, prezentați-vă cu chitanța de cumpărare la comerciantul dvs. sau la cea mai apropiată unitate de service autorizată.

(Pentru adresă, consultați pagina din spate)

Pentru mai multe informații privind garanția (dacă sunt disponibile) vă rugăm accesați meniul „Descărcări” din opțiunea Service al paginii web al reprezentanței Kärcher din țara dvs.

## Declarație de conformitate UE

Prin prezenta declarăm că produsul menționat mai jos este conform cu dispozițiile relevante ale directivelor și regulamentelor enumerate. În cazul efectuării unei modificări a produsului care nu a fost convenită cu noi, această declarație își pierde valabilitatea.

Produs: Aparat de curățat cu înaltă presiune

Tip: 1.60x-xxx.0

### Directive și regulamente

2000/14/UE

2006/42/UE (+2009/127/UE)

2011/65/UE

2014/30/UE

### Norme armonizate aplicate

EN 60335-1

EN 60335-2-79

EN IEC 63000: 2018

EN 55014-1: 2017 + A11: 2020

EN 55014-2: 1997 + A1: 2001 + A2: 2008

EN 61000-3-2: 2014

EN 61000-3-3: 2013

EN 62233: 2008

### Procedura de evaluare a conformității

2000/14/UE: Anexa V

### Nivel de putere acustică dB(A)

K 2 (Premium) Horizontal, K 3 Horizontal

Măsurat: 87

Garantat: 90

### Numele și adresa

Persoana responsabilă pentru documentație:

S. Reiser

Alfred Kärcher SE & Co. KG

Alfred-Kärcher-Str. 28 - 40

71364 Winnenden (Germania)

Telefon: +49 7195 14-0

Fax: +49 7195 14-2212



H. Jenner

Chairman of the Board of Management



S. Reiser

Manager Regulatory Affairs & Certification

Winnenden, 2024/09/01

Semnatarii acționează în numele și prin împuternicirea Consiliului Director.

Alfred Kärcher SE & Co. KG

Alfred-Kärcher-Str. 28 - 40

71364 Winnenden (Germania)

Tel.: +49 7195 14-0

Fax: +49 7195 14-2212

## Date tehnice

### Conexiune electrică

Tensiune	V	220-240
Fază	~	1
Frecvență	Hz	50-60
Curent absorbit	A	6
Grad de protecție		IPX5
Clasă de protecție	□	II
Siguranță pentru rețea (temporizată)	A	10

### Conectare la sursa de apă

Presiune de alimentare (max.)	MPa	1,2
Temperatură de alimentare (max.)	°C	40
Cantitate alimentată (min.)	l/min	7

### Date privind puterea aparatului

Presiune de lucru	MPa	7,4
Presiune maximă admisă	MPa	11
Debit de pompare, apă	l/min	5,2
Debit de pompare maxim	l/min	6,0
Debit de pompare, soluție de curățat	l/min	0,3
Forță de recul a pistolului de înaltă presiune	N	11

### Dimensiuni și greutate

Greutate tipică în timpul funcționării	kg	4,1
Lungime	mm	380
Lățime	mm	197
Înălțime	mm	248

### Valori calculate conform EN 60335-2-79

Valoarea vibrațiilor mână-braț	m/s <sup>2</sup>	2,2
Incertitudine K	m/s <sup>2</sup>	0,7
Nivel de zgomot L <sub>pA</sub>	dB(A)	75
Incertitudine K <sub>pA</sub>	dB(A)	3
Nivel de putere acustică L <sub>WA</sub> + Incertitudine K <sub>WA</sub>	dB(A)	90

Sub rezerva modificărilor tehnice.

## Sadržaj



Aplikacija KÄRCHER Home & Garden.....	106
Opće napomene.....	106
Sigurnosni uređaji.....	106
Simboli na uređaju.....	106
Zaštita okoliša.....	106
Namjenska uporaba.....	106
Pribor i zamjenski dijelovi.....	106
Sadržaj isporuke.....	106
Opis uređaja.....	107
Montaža.....	107
Puštanje u pogon.....	107
Rad.....	107
Transport.....	108
Skladištenje.....	108
Njega i održavanje.....	109
Pomoć u slučaju smetnji.....	109
Jamstvo.....	109
EU izjava o sukladnosti.....	109
Tehnički podaci.....	110

## Aplikacija KÄRCHER Home & Garden

Pomoću aplikacije KÄRCHER Home & Garden može se upravljati pametnim proizvodima tvrtke Kärcher i pristupiti pratećim sadržajima:

- Informacije o proizvodu i upute za uporabu
- individualne postavke uređaja
- Statistike uporabe
- Savjeti i trikovi
- Online trgovina i još mnogo toga

Skenirajte kod pametnim telefonom za pristup aplikaciji Kärcher Home & Garden i dodatnim informacijama.

	1.600-941.0
	1.600-942.0

## Opće napomene



Prije prve uporabe Vašeg uređaja pročitate ove originalne upute za rad i priložene Sigurnosne naputke. Postupajte u skladu s njima.

Čuvajte obje knjižice za kasniju uporabu ili za sljedećeg vlasnika.

## Sigurnosni uređaji

### ⚠ UPOZORENJE

#### Opasnost od ozljeda!

Ozbiljne ozljede zbog nedostajućih, modificiranih odn. neučinkovitih sigurnosnih uređaja.

Nemojte zaobilaziti odn. uklanjati sigurnosne uređaje ili ih učiniti neučinkovitim. Sigurnosni uređaji služe vašoj zaštiti.

## Sklopka uređaja

Sklopka uređaja sprječava slučajno pokretanje uređaja.

### Zapor visokotlačne ručne prskalice

Zapor blokira ručicu visokotlačne ručne prskalice i sprječava slučajno pokretanje uređaja.

### Funkcija automatskog zaustavljanja

Kad pustite ručicu visokotlačne prskalice, tlačna sklopka isključuje pumpu i zaustavlja se visokotlačni mlaz. Kad pritisnete ručicu pumpa se natrag uključuje.

## Simboli na uređaju



Visokotlačni mlaz ne usmjeravajte prema osobama, životinjama, aktivnoj električnoj opremi ili prema samom uređaju. Uređaj zaštitite od smrzavanja.



Ovaj se uređaj ne smije priključivati neposredno na javnu vodovodnu mrežu.

## Zaštita okoliša



Ambalažni se materijali mogu reciklirati. Molimo odložite ambalažu na ekološki prihvatljiv način.



Električni i elektronički uređaji sadrže vrijedne reciklažne materijale, a često i sastavne dijelove poput baterija, punjivih baterija ili ulja koji kod neopisnog rukovanja ili nepravilnog zbrinjavanja mogu predstavljati potencijalnu opasnost za ljudsko zdravlje i okoliš. Međutim, ti su sastavni dijelovi potrebni za pravilan rad uređaja. Uređaji koji su označeni ovim simbolom ne smiju se odlagati zajedno s kućnim otpadom.



Radovi čišćenja kod kojih nastaje otpadna voda koja sadrži ulje, npr. pranje motora, pranje podvozja, smiju se provoditi samo na mjestima za pranje koja su opremljena separatorom ulja.



Radovi sa sredstvima za čišćenje smiju se provoditi samo na radnim površinama koje su nepropusne za tekućinu s priključkom na kanalizaciju za prijavu vodu. Ne dozvolite da sredstva za pranje dospiju u vodotoke ili dospiju u tlo.

### Napomene o sastojcima (REACH)

Aktualne informacije o sastojcima možete pronaći na: [www.kaercher.de/REACH](http://www.kaercher.de/REACH)

## Namjenska uporaba

Koristite visokotlačni čistač isključivo za privatno kućanstvo.

Visokotlačni čistač namijenjen je za čišćenje strojeva, vozila, zgrada, alata, fasada, terasa, vrtnih uređaja itd. mlazom vode pod visokim tlakom.

## Pribor i zamjenski dijelovi

Koristite samo originalan pribor i originalne zamjenske dijelove jer oni jamče siguran i nesmetan rad uređaja. Informacije o priboru i zamjenskim dijelovima pronađite na [www.kaercher.com](http://www.kaercher.com).

## Sadržaj isporuke

Sadržaj isporuke uređaja prikazan je na ambalaži. Kod raspakiravanja provjerite je li sadržaj potpun. U slučaju nedostatka pribora ili štete nastale prilikom transporta obavijestite svog prodavača.

## Opis uređaja

Vidi slike na stranici sa slikama

### Slika A

- ① Prihvatni držač za priključni strujni kabel
- ② Prihvatni držač za visokotlačnu ručnu prskalicu
- ③ Priključni strujni kabel sa strujnim utikačem
- ④ Cijev za prskanje Vario Power za najuobičajenije zadatke čišćenja  
Radni tlak može se kontinuirano podesiti od stupnja SOFT (blago) do stupnja HARD (snažno). Za podešavanje radnog tlaka, otpustite ručicu ručne prskalice i cijev za prskanje okrenite u željeni položaj. Kad je cijev za prskanje okrenuta u smjeru SOFT (blago) do graničnika, može se dozirati sredstvo za pranje.
- ⑤ Visokotlačna ručna prskalice
- ⑥ Kopčica za odvajanje visokotlačnog crijeva od visokotlačne ručne prskalice
- ⑦ Ručica visokotlačne ručne prskalice
- ⑧ Zapor visokotlačne ručne prskalice
- ⑨ Visokotlačno crijevo
- ⑩ Prihvatni držač za cijevi za prskanje
- ⑪ Transportna ručka
- ⑫ Sklopka uređaja „0/OFF“ (ISKLJ.) / „I/ON“ (UKLJ.)
- ⑬ Natpisna pločica
- ⑭ Brza spojka za visokotlačni priključak
- ⑮ Vijci
- ⑯ \*Vrtno crijevo (ojačano vlaknima, promjera najmanje 1/2 inča (13 mm), duljine najmanje 7,5 m, s brzim spojkom dostupnom u trgovinama)
- ⑰ Spojka za priključak za vodu
- ⑱ Mrežica
- ⑲ Priključak za vodu
- ⑳ Usisno crijevo sredstva za čišćenje
- ㉑ Filtar sredstva za pranje

\* dodatno potrebno

## Montaža

Vidi slike na stranici sa slikama.

Prije puštanja u pogon na uređaj montirajte dijelove koji su priloženi nepričvršćeni.

Pripremite vijke dostavljene s uređajem i prikladan odvijač.

### Montaža prihvatnog držača za visokotlačnu ručnu prskalicu

1. Pričvrstite prihvatni držač za visokotlačnu ručnu prskalicu s dva vijka na uređaj.

Slika B

### Montaža spojke za priključak za vodu

1. Spojku za priključak za vodu navrnite na priključak uređaja za vodu.

Slika C

## Puštanje u pogon

1. Uređaj postavite na ravnu, vodoravnu površinu.

### PAŽNJA

**Opasnost od oštećenja pri radu s namotanim visokotlačnim crijevom!**

Oštećenja na visokotlačnom crijevu.

Prije rada s uređajem potpuno odmotajte visokotlačno crijevo i položite ga bez čvorova, petlji i uvijanja.

2. Potpuno odmotajte visokotlačno crijevo i razmrсите moguće čvorove, petlje i uvijanja.
3. Visokotlačno crijevo priključite na uređaj.
  - a Povucite stezaljku na spojki prema gore.
  - b Utaknite visokotlačno crijevo u spojku.
  - c Stisnite stezaljku na spojki prema dolje.
4. Spojite visokotlačno crijevo na visokotlačnu ručnu prskalicu.
  - a Stisnite stezaljku.
  - b Izvucite stezaljku.
  - c Utaknite visokotlačno crijevo.
  - d Utsnite stezaljku dok se ne uglavi.

Slika D

5. Sigurnost spojeva provjerite povlačenjem za visokotlačno crijevo.
6. Utaknite strujni utikač u utičnicu.

### Opskrba vodom

Vrijednosti priključka vidi *Tehnički podaci* ili natpisnu pločicu.

Pridržavajte se propisa poduzeća za opskrbu vodom.

### PAŽNJA

**Opasnost od oštećenja!**

Oštećenje uređaja i pribora zbog onečišćenja u vodi odn. uporabe slane vode.

Koristite samo čistu, a ne slanu vodu.

### Napomena

Kärcher preporučuje uporabu dodatnog Kärcher filtra za vodu.

### Priključak na vodovod

### PAŽNJA

**Opasnost od oštećenja!**

Oštećenja na pumpi u slučaju uporabe crijevne spojke s Aquastop-om na priključku za vodu uređaja.

Ne koristite crijevnu spojku s Aquastop-om na priključku za vodu uređaja.

Koristite crijevnu spojku s Aquastop-om isključivo na slavini za vodu.

1. Vrtno crijevo natakните na spojku za priključak za vodu.

Slika F

2. Priključite vrtno crijevo na vodovod.
3. Do kraja otvorite slavinu za vodu.

## Rad

### PAŽNJA

**Opasnost od oštećenja tijekom rada pumpe na suho!**

Oštećenje pumpe

Isključite uređaj ako se tlak ne poveća unutar 2 minute. Postupite prema uputama u Pomoć u slučaju smetnji.

### PAŽNJA

**Opasnost od oštećenja u slučaju neispravnog poravnjanja uređaja!**

Oštećenje pumpe

Postavite uređaj na ravnu vodoravnu površinu i upotrebljavajte ga samo u vodoravnom položaju.

## Rad s visokim tlakom

### PAŽNJA

#### Oštećenja lakiranih ili osjetljivih površina

Površine se oštećuju pri premaloj udaljenosti mlaza ili zbog odabira neprikladne cijevi za prskanje.

Održavajte udaljenost mlaza od najmanje 30 cm pri pranju lakiranih površina.

Automobilske gume, lak ili osjetljive površine poput drveta ne čistite strugalom za prljavštinu.

1. Cijev za prskanje utaknite u visokotlačnu ručnu prskalicu i uglatite je okretanjem za 90°.

#### Slika G

2. Uključite uređaj („I/ON“ UKLJ.).
2. Deblokirajte ručicu visokotlačne ručne prskalice.
4. Pritisnite ručicu visokotlačne ručne prskalice. Uređaj se uključuje.

## Rad sa sredstvom za čišćenje

### ⚠ OPASNOST

#### Opasnost od ozljeda od sredstva za čišćenje

Teška oštećenja zdravlja zbog nestručne uporabe sredstva za čišćenje.

Pridržavajte se sigurnosno tehničkog lista proizvođača sredstva za čišćenje.

Nosite propisanu osobnu zaštitnu opremu.

#### Napomena

Sredstva za čišćenje tvrtke KÄRCHER jamče neometani rad. Molimo posavjetujte se s nama ili zatražite naš katalog i listove s podacima o našim sredstvima za čišćenje.

#### Napomena

Sredstva za čišćenje mogu se primiješati samo pri niskom tlaku.

1. Usisno crijevo za sredstvo za čišćenje izvucite iz kućišta u željenoj duljini.

#### Slika H

2. Usisno crijevo za sredstvo za čišćenje objesite u spremnik s otopinom sredstva za čišćenje.
3. Upotrijebite cijev za prskanje Vario Power.
4. Cijev za prskanje okrenite do graničnika u položaj „SOFT“ (blago).  
U toku rada otopina sredstva za pranje miješa se s mlazom vode.

## Preporučena metoda čišćenja

1. Naprskajte malo sredstva za čišćenje na suhu površinu i pustite da djeluje (ali ne i da se osuši).
2. Odvojenu prljavštinu isperite visokotlačnim mlazom.

## Nakon rada sa sredstvom za pranje

1. Uređaj nakon oko 30 sekundi isperite čistom vodom.

## Prekid rada

1. Pustite ručicu visokotlačne ručne prskalice. Kad pustite ručicu, uređaj se isključuje. Visoki tlak u sustavu ostaje očuvan.
  2. Blokirate ručicu visokotlačne ručne prskalice.
- #### Slika I
3. Pri stankama u radu duljim od 5 minuta isključite uređaj „0/OFF“ (ISKLJ.).

## Završetak rada

### ⚠ OPREZ

Opasnost od ozljeda zbog vode koja izlazi pod visokim tlakom

Ozljede

Odvajajte visokotlačno crijevo od visokotlačne ručne prskalice ili uređaja samo ako u sustavu nema tlaka.

1. Pustite ručicu visokotlačne ručne prskalice.
2. Zatvorite slavinu za vodu.
3. Pritisnite ručicu visokotlačne ručne prskalice na 30 sekundi.  
Sustav se rastlaćuje od preostalog tlaka.
4. Pustite ručicu visokotlačne ručne prskalice.
5. Blokirate ručicu visokotlačne ručne prskalice.
6. Isključite uređaj „0/OFF“ (ISKLJ.).
7. Odvojite uređaj od dovoda vode.
8. Izvucite strujni utikač iz utičnice.

## Transport

### ⚠ OPREZ

Opasnost od ozljeda i oštećenja zbog težine uređaja!

Ozljede i oštećenja.

Pri transportu i skladištenju uzmite u obzir težinu uređaja.

## Nošenje uređaja

1. Uređaj podižite i nosite za ručku za nošenje.

## Transport uređaja u vozilu

1. Osigurajte uređaj od klizanja ili prevrtanja.

## Skladištenje

### ⚠ OPREZ

Opasnost od ozljeda i oštećenja zbog težine uređaja!

Ozljede i oštećenja.

Pri transportu u skladištenju uzmite u obzir težinu uređaja.

## Čuvanje uređaja

1. Namotajte priključni strujni kabel na prihvatni držač priključnog strujnog kabela.
2. Uređaj odložite na ravnu površinu.
3. Odspojite visokotlačno crijevo od visokotlačne ručne prskalice.
4. Odvojite cijev za prskanje od visokotlačne ručne prskalice.
5. Pohrana pribora na uređaju:
  - a Uglavite cijev za prskanje u prihvatni držač cijevi za prskanje.
  - b Visokotlačnu ručnu prskalicu gurnite u prihvatni držač visokotlačne ručne prskalice.

#### Slika J

6. Odvojite visokotlačno crijevo od uređaja. Prije duljeg skladištenja pridržavajte se dodatnih napomena, vidi *Njega i održavanje*.

## Zaštita od smrzavanja

### PAŽNJA

#### Opasnost od oštećenja!

Oštećenje uređaja i pribora uslijed smrzavanja vode.

Nakon svake uporabe potpuno ispraznite uređaj i pribor.

Zaštite uređaj i pribor od temperatura nižih ili jednakih 0 °C (32 °F).

1. Odvojite dovod vode s uređaja.
2. Demontirajte visokotlačno crijevo s uređaja.
3. Uključite uređaj („I/ON“ UKLJ.).
4. Pričekajte maksimalno 1 minutu dok na priključku visokog tlaka više ne istječe voda.
5. Isključite uređaj „0/OFF“ (ISKLJ.).
6. Uređaj i pribor čuvajte u prostoriji zaštićenoj od smrzavanja.

## Njega i održavanje

### **⚠ OPASNOST**

#### **Opasnost od strujnog udara**

Ozljede zbog dodira dijelova pod naponom

Isključite uređaj.

Izvučite strujni utikač.

Uređaj ne zahtijeva održavanje, to znači da ne morate provoditi nikakve redovite radove održavanja.

### **Čišćenje mrežice u priključku za vodu**

#### **PAŽNJA**

##### **Opasnost od oštećenja!**

Oštećenje sita uslijed nestručnog čišćenja.

Čistite sito samo pod mlazom vode suprotno od smjera protoka.

Nemojte koristiti oštre ili tvrde predmete kao što su npr. igle ili žičane četke.

#### **PAŽNJA**

##### **Opasnost od oštećenja!**

Oštećenje uređaja i pribora pri radu bez ili s oštećenim sitom.

Prije umetanja u priključak za vodu provjerite je li mrežica oštećena. Odmah zamijenite oštećeno sito.

Ne upotrebljavajte uređaj bez sita.

Po potrebi očistite sito u priključku za vodu.

1. Odvrnite spojku s priključka za vodu.

2. Izvadite mrežicu.

##### **Slika K**

3. Očistite mrežicu pod tekućom vodom.

4. Umetnite mrežicu u priključak za vodu.

### **Čišćenje filtra sredstva za pranje**

Prije duljeg skladištenja očistite filtar sredstva za čišćenje.

1. Skinite filtar sredstva za čišćenje na crijevu za usis sredstva za čišćenje.

2. Očistite filtar sredstva za čišćenje pod tekućom vodom.

##### **Slika L**

## **Pomoć u slučaju smetnji**

Smetnje često imaju jednostavne uzroke koje možete sami ukloniti uz pomoć pregleda u nastavku. Ako niste sigurni ili ako smetnje nisu ovdje navedene, obratite se ovlaštenoj servisnoj službi.

### **⚠ OPASNOST**

#### **Opasnost po život!**

Smrtonosne ozljede od strujnog udara pri dodiru s dijelovima pod naponom.

Ne dodirujte dijelove pod naponom.

Isključite uređaj.

Izvučite strujni utikač iz strujne utičnice.

#### **Uređaj ne radi**

1. Pritisnite ručicu visokotlačne ručne prskalice.

Uređaj se uključuje.

2. Provjerite odgovara li napon izvora struje naponu navedenom na natpisnoj pločici.

3. Provjerite je li priključni strujni kabel oštećen.

#### **Uređaj se ne puni tlakom**

Die Wasserzufuhr ist zu gering.

1. Do kraja otvorite slavinu za vodu.

2. Provjerite je li protočna količina dovoda vode dostatna.

Das Sieb im Wasseranschluss ist verschmutzt.

1. Očistite sito u priključku za vodu, vidi *Čišćenje mrežice u priključku za vodu*.

Im Gerät ist Luft.

1. Odzračite uređaj:

a Uređaj bez priključene cijevi za prskanje uključite na maksimalno 2 minute.

b Pritisnite polugu visokotlačne ručne prskalice i pričekajte dok voda na visokotlačnoj ručnoj prskalici ne bude istjecala bez mjehurica.

c Priključite cijev za prskanje.

#### **Jaka kolebanja tlaka**

1. Očistite visokotlačnu mlaznicu:

a Iglom uklonite onečišćenja iz otvora mlaznice.

b Visokotlačnu mlaznicu sprijeda isperite vodom.

2. Provjerite količinu dovoda vode.

#### **Uređaj propušta**

1. Mala količina propuštanja uređaja tehnički je uvjetovana. U slučaju jakog propuštanja obratite se ovlaštenoj servisnoj službi.

#### **Sredstvo za čišćenje se ne usisava**

1. Upotrijebite cijev za prskanje Vario Power i okrenite je do graničnika u smjeru „SOFT“ (blago).

2. Očistite filtar sredstva za čišćenje, vidi *Čišćenje filtra sredstva za pranje*.

3. Provjerite postoje li na usisnom crijevu mjesta savijanja.

## **Jamstvo**

U svakoj zemlji vrijede jamstveni uvjeti koje je izdala nadležna organizacija za distribuciju. Moguće kvarove na Vašem uređaju popravljamo besplatno unutar jamstvenog roka ako je uzrok materijalna pogreška ili pogreška u proizvodnji. U slučaju koji podliježe jamstvu obratite se s potvrdom o plaćanju Vašem prodavaču ili najbližjoj ovlaštenoj servisnoj službi.

(vidi adresu na poledini)

Daljnje informacije o jamstvu (ako postoje) možete pronaći u servisnom području vaše lokalne web stranice tvrtke Kärcher pod "Preuzimanja".

## **EU izjava o sukladnosti**

Ovime izjavljujemo da je dolje navedeni proizvod u skladu s relevantnim odredbama navedenih direktiva i uredbi. U slučaju izmjene proizvoda koja nije dogovorena s nama ova izjava gubi svoju valjanost.

Proizvod: Visokotlačni čistač

Tip: 1.60x-xxx.0

#### **Direktive i uredbe**

2000/14/EZ

2006/42/EZ (+2009/127/EZ)

2011/65/EU

2014/30/EU

#### **Primijenjene usklađene norme**

EN 60335-1

EN 60335-2-79

EN IEC 63000: 2018

EN 55014-1: 2017 + A11: 2020

EN 55014-2: 1997 + A1: 2001 + A2: 2008

EN 61000-3-2: 2014

EN 61000-3-3: 2013

EN 62233: 2008

#### **Primijenjeni postupak procjene sukladnosti**

2000/14/EZ: Prilog V.

#### **Razina zvučne snage dB(A)**

K 2 (Premium) Horizontal, K 3 Horizontal

Izmjereno: 87

Zajamčeno: 90

## Ime i adresa

Opunomoćenik za dokumentaciju:

S. Reiser

Alfred Kärcher SE & Co. KG

Alfred-Kärcher-Str. 28 - 40

71364 Winnenden (Germany)

Tel.: +49 7195 14-0

Faks: +49 7195 14-2212



H. Jenner

Chairman of the Board of Management



S. Reiser

Manager Regulatory Affairs & Certification

Winnenden, 01.09.2024.

Dolje potpisani djeluju u ime i po opunomoćenju uprave.

Alfred Kärcher SE & Co. KG

Alfred-Kärcher-Str. 28 - 40

71364 Winnenden (Njemačka)

Tel.: +49 7195 14-0

Telefaks: +49 7195 14-2212

## Tehnički podaci

### Električni priključak

Napon	V	220-240
Faza	~	1
Frekvencija	Hz	50-60
Potrošnja struje	A	6
Vrsta zaštite		IPX5
Klasa zaštite		II
Strujni osigurač (tromi)	A	10

### Priključak za vodu

Dovodni tlak (maks.)	MPa	1,2
Temperatura dovodne vode (maks.)	°C	40
Količina dovodne vode (min.)	l/min	7

### Podaci o snazi uređaja

Radni tlak	MPa	7,4
Maks. dopušteni tlak	MPa	11
Protočna količina, voda	l/min	5,2
Protočna količina, maksimalna	l/min	6,0
Protočna količina, sredstvo za čišćenje	l/min	0,3
Povratna udarna sila visokotlačne ručne prskalice	N	11

### Dimenzije i težine

Tipična težina pri radu	kg	4,1
Duljina	mm	380
Širina	mm	197
Visina	mm	248

### Vrijednosti utvrđene prema EN 60335-2-79

Vrijednost vibracije šaka-ruka	m/s <sup>2</sup>	2,2
Nesigurnost K	m/s <sup>2</sup>	0,7
Razina zvučnog tlaka L <sub>pA</sub>	dB(A)	75
Nesigurnost K <sub>pA</sub>	dB(A)	3

Razina zvučne snage L<sub>WA</sub> + dB(A) 90

Nesigurnost K<sub>WA</sub>

Pridržano pravo na tehničke izmjene.

## Sadržaj

Aplikacija KÄRCHER Home & Garden	110
Opšte napomene	110
Sigurnosni uređaji	111
Simboli na uređaju	111
Zaštita životne sredine	111
Namenska upotreba	111
Pribor i rezervni delovi	111
Obim isporuke	111
Opis uređaja	111
Montaža	111
Puštanje u pogon	112
Rad	112
Transport	113
Skladištenje	113
Nega i održavanje	113
Pomoć u slučaju smetnji	113
Garancija	114
EU izjava o usklađenosti	114
Tehnički podaci	114

## Aplikacija KÄRCHER Home & Garden

Pomoću aplikacije KÄRCHER Home & Garden se mogu kontrolisati smart Kärcher proizvodi i preuzeti prateći sadržaji:

- Informacije o proizvodu i uputstva za upotrebu
- pojedinačna podešavanja uređaja
- Statistike korišćenja
- Saveti i trikovi
- Onlajn prodavnica i još mnogo toga

Skenirajte kôd pametnim telefonom da biste preuzeli aplikaciju Kärcher Home & Garden i dodatne informacije.



1.600-941.0



1.600-942.0

## Opšte napomene



Pre prve upotrebe, pročitajte originalna uputstva za upotrebu i priložene bezbednosne instrukcije. Postupajte u skladu sa tim.

Sačuvajte obe knjžice za buduću upotrebu ili sledeće vlasnike.

## Sigurnosni uređaji

### ⚠ UPOZORENJE

#### Opasnost od povreda!

Ozbiljne povrede zbog nedostajućih, izmenjenih ili neefikasnih sigurnosnih uređaja. Nemojte zaobilaziti ili uklanjati sigurnosne uređaje i nemojte ih deaktivirati. Sigurnosni uređaji služe za vašu zaštitu.

### Prekidač uređaja

Prekidač uređaja sprečava slučajno pokretanje uređaja.

### Bravica visokopritisne ručne prskalice

Bravica zaključava polugu visokopritisne ručne prskalice i sprečava slučajno pokretanje uređaja.

### Funkcija automatskog zaustavljanja

Priilikom otpuštanja poluge na visokopritisnoj ručnoj prskalici, presostat isključuje pumpu i zaustavlja visokopritisni mlaz. Ukoliko se poluga pritisne, pumpa se ponovo uključuje.

## Simboli na uređaju



Mlaz visokog pritiska ne usmeravati na ljude, životinje, aktivnu električnu opremu ili na sam uređaj.

Uređaj zaštititi od mraza.



Uređaj ne sme da se priključi neposredno na vodovodnu mrežu.

## Zaštita životne sredine



Ambalaža može da se reciklira. Pakovanja odložite u otpad u skladu sa ekološkim propisima.



Električni i elektronski uređaji sadrže dragocene materijale koji se mogu reciklirati, a često i komponente kao što su baterije, akumulatori ili ulje, koje, u slučaju pogrešnog rukovanja ili pogrešnog odlaganja, mogu da predstavljaju potencijalnu opasnost po zdravlje ljudi i životnu sredinu. Međutim, ovi sastavni delovi su neophodni za pravilan rad uređaja. Uređaji označeni ovim simbolom ne smeju da se odlažu u kućni otpad.



Radovi na čišćenju, pri kojima nastaje otpadna voda koja sadrži ulje, npr. pranje motora ili pranje donjeg dela vozila, smeju da se vrše samo na mestima za pranje sa separatorom ulja.



Radovi sa deterdžentima smeju da se obavljaju samo na radnim površinama koje ne propuštaju tečnost sa priključkom na kanalizaciju za otpadnu vodu. Deterdženti ne smeju da dospeju u vodotokove ili zemljište.

### Napomene o sastojcima (REACH)

Aktuelne informacije o sastojcima možete pronaći na: [www.kaercher.de/REACH](http://www.kaercher.de/REACH)

## Namenska upotreba

Visokopritisni čistač koristite isključivo za privatna domaćinstva.

Visokopritisni čistač je namenjen za čišćenje mašina, vozila, građevina, alata, fasada, terasa, baštenskih uređaja itd. vodenim mlazom pod visokim pritiskom.

## Pribor i rezervni delovi

Koristite samo originalni pribor i originalne rezervne delove pošto oni garantuju bezbedan rad i rad bez smetnji na uređaju.

Informacije o priboru i rezervnim delovima možete pronaći na [www.kaercher.com](http://www.kaercher.com).

## Obim isporuke

Obim isporuke uređaja je prikazan na pakovanju. Priilikom otpakivanja proverite da li je sadržaj potpun. Ukoliko nedostaje pribor ili u slučaju štete nastale priilikom transporta obavestite vašeg distributera.

## Opis uređaja

Slike, pogledajte stranu sa grafikonom Slika A

- 1) Prihvatni držač za strujni priključni kabl
- 2) Prihvatni držač za visokopritisne ručne prskalice
- 3) Strujni priključni kabl sa strujnim utikačem
- 4) Cev za prskanje Vario Power za najčešće poslove čišćenja  
Radni pritisak može da se podešava kontinualno, od stepena SOFT do stepena HARD. Za podešavanje radnog pritiska, otpustite polugu ručne prskalice i cev za prskanje okrenite u željeni položaj. Kada je cev za prskanje okrenuta do kraja u smeru SOFT, deterdžent može da se dozira.
- 5) Visokopritisna ručna prskalica
- 6) Stezaljka za odvajanje visokopritisnog creva sa visokopritisne ručne prskalice
- 7) Poluga visokopritisne ručne prskalice
- 8) Bravica visokopritisne ručne prskalice
- 9) Visokopritisno crevo
- 10) Prihvatni držač cevi za prskanje
- 11) Transportna ručka
- 12) Prekidač uređaja „0/OFF“ / „I/ON“
- 13) Natpisna pločica
- 14) Brza spojnica za priključak pod visokim pritiskom
- 15) Zavrtnji
- 16) \* Baštensko crevo (ojačano pletivom, prečnika najmanje 1/2 cola (13 mm), dužine najmanje 7,5 m, sa običnom brzom spojnicom)
- 17) Spojnica za priključak za vodu
- 18) Sito
- 19) Priključak za vodu
- 20) Usisno crevo sredstva za negu
- 21) Filter sredstva za čišćenje

\* dodatno potrebno

## Montaža

Slike vidi na stranici sa grafikama.

Pre puštanja u pogon, na uređaj montirajte nepričvršćene priložene delove.

Pripremite isporučene zavrtnje i odgovarajući odvijać.

## Montaža prihvatnog držača za visokopritisne ručne prskalice

1. Pričvrstite prihvatni držač za visokopritisne ručne prskalice na uređaj pomoću dva zavrtnja.  
**Slika B**

## Montaža spojnice za priključak za vodu

1. Spojnicu za priključak za vodu pričvrstite na priključak za vodu uređaja.  
**Slika C**

## Puštanje u pogon

1. Uređaj odložite na ravnu, vodoravnu površinu.

### PAŽNJA

#### Opasnost od oštećenja prilikom rada sa odmotanim visokopritisnim crevom

Oštećenja na visokopritisnom crevu

Odmotajte do kraja visokopritisno crevo i položite ga bez čvorova, petlji i uvijanja pre upotrebe uređaja.

2. Odmotajte do kraja visokopritisno crevo i ispravite moguće zapetljavanje i uvijanje.
3. Priključite visokopritisno crevo na uređaj.
  - a Postavite kopču na spojnicu.
  - b Visokopritisno crevo utaknite u spojnicu.
  - c Gurnite stezaljku na spojnici nadole.  
**Slika D**
4. Priključite visokopritisno crevo sa visokopritisnom ručnom prskalicom.
  - a Pritisnite stezaljke.
  - b Izvucite stezaljke.
  - c Umetnite crevo pod visokim pritiskom.
  - d Pritiskajte stegu, dok ne uđe u ležište.  
**Slika E**

5. Povlačenjem visokopritisnog creva proverite da li su spojevi bezbedni.
6. Strujni utikač utaknite u utičnicu.

## Snabdevanje vodom

Priključne vrednosti pogledajte na *Tehnički podaci* ili natpisnoj pločici.

Obratite pažnju na propise preduzeća za vodosnabdevanje.

### PAŽNJA

#### Opasnost od oštećenja!

Oštećenje opreme i pribora u slučaju kontaminacije u vodi ili u slučaju upotrebe slane vode.

Koristite samo čistu vodu a ne slanu vodu.

#### Napomena

Kärcher preporučuje upotrebu opcionog Kärcher filtera za vodu.

## Priključak na vodovod

### PAŽNJA

#### Opasnost od oštećenja!

Oštećenje pumpe prilikom korišćenja spojnice creva sa Aquastop-om na priključku za vodu uređaja.

Nemojte koristiti spojnicu za creva sa Aquastop-om na priključku za vodu uređaja.

Koristite spojnicu creva sa Aquastop-om isključivo na slavini za vodu.

1. Baštensko crevo utaknite na spojnicu za crevo za vodu.  
**Slika F**
2. Baštensko crevo priključite na vodovod.
3. Do kraja otvorite slavinu za vodu.

## Rad

### PAŽNJA

#### Opasnost od oštećenja tokom rada na suvo pumpe Oštećenje pumpe

Isključite uređaj ako se pritisak ne formira u roku od 2 minuta.

Postupite u skladu sa uputstvima u Pomoć u slučaju smetnji.

### PAŽNJA

#### Opasnost od oštećenja ako je uređaj pogrešno usmeren!

Oštećenje pumpe

Postavite uređaj na ravnu, horizontalnu površinu i koristite ga samo u horizontalnoj orijentaciji.

## Režim rada sa visokim pritiskom

### PAŽNJA

#### Oštećenje lakiranih ili osetljivih površina

Površine se oštećuju kada je manje odstojanje mlaza ili kada se izabere neodgovarajuća cevi za prskanje.

Prilikom čišćenja lakiranih površina održavajte odstojanje mlaza od najmanje 30 cm.

Automobilske gume, lak i osetljive površine kao što je drvo čistite pomoću glodala za prljavštinu.

1. Cev za prskanje utaknite u ručnu prskalicu visokog pritiska i fiksirajte je okretanjem za 90°.

#### Slika G

2. Uključite uređaj („I/ON“).
3. Deblokirajte polugu visokopritisne ručne prskalice.
4. Pritisnite polugu visokopritisne ručne prskalice. Uređaj se uključuje.

## Rad sa deterđentom

### ⚠ OPASNOST

#### Opasnost od povreda usled sredstva za čišćenje Teško narušavanje zdravlja zbog nestručne upotrebe deterđenzata.

Pri korišćenju sredstava za čišćenje pridržavajte se bezbednosnog lista proizvođača sredstva za čišćenje. Nosite propisanu ličnu zaštitnu opremu.

#### Napomena

KÄRCHER sredstva za čišćenje garantuju rad bez smetnji. Molimo da se posavetujete ili da nabavite naš katalog i naše informativne listove o sredstvima za čišćenje.

#### Napomena

Deterđent sme da se dodaje samo pri niskom pritisku.

1. Usisno crevo sredstva za čišćenje izvucite iz kućišta u željenoj dužini.

#### Slika H

2. Usisno crevo sredstva za čišćenje zakačite u posudu sa rastvorom sredstva za čišćenje.
3. Koristite cev za prskanje Vario Power.
4. Cev za prskanje okrenite do kraja u položaj „SOFT“. Tokom rada se rastvor deterđenta meša sa mlazom vode.

## Preporučena metoda čišćenja

1. Po suvoj površini štedljivo naprskajte sredstvo za čišćenje i ostavite da deluje (ne da se osuši).
2. Rastvorenu nečistoću isperite visokopritisnim mlazom.

## Posle režima rada sa deterđentom

1. Uređaj oko 30 sekundi ispirajte čistom vodom.

## Prekid rada

1. Otpustite polugu ručne prskalice visokog pritiska.



Kada se otpusti poluga, uređaj se isključuje. U sistemu se zadržava visoki pritisak.

- Zaključajte polugu ručne prskalice visokog pritiska. **Slika I**
- U slučaju pauze u radu duže od 5 minuta, isključite uređaj „0/OFF“.

### Završetak rada

#### ⚠ OPREZ

**Opasnost od povreda zbog vode koja izlazi pod visokim pritiskom!**

*Povrede*

Visokopritisno crevo odvojite sa visokopritisne ručne prskalice ili uređaja samo ako u sistemu nema pritiska.

- Otpustite polugu ručne prskalice visokog pritiska.
- Zatvorite slavinu za vodu.
- Polugu ručne prskalice visokog pritiska pritisakajte oko 30 sekundi.  
Eliminiše se pritisak koji je preostao u sistemu.
- Otpustite polugu ručne prskalice visokog pritiska.
- Zaključajte polugu ručne prskalice visokog pritiska.
- Isključite uređaj „0/OFF“.
- Uređaj odvojite sa snabdevanja vodom.
- Mrežni utikač izvući iz utičnice.

### Transport

#### ⚠ OPREZ

**Opasnost od povreda i opasnost od oštećenja zbog težine uređaja!**

*Povrede i oštećenja.*

Prilikom transporta i skladištenja obratiti pažnju na težinu uređaja.

### Nošenje uređaja

- Uređaj podižite i nosite hvatajući ga za ručku za nošenje.

### Transport uređaja u vozilu

- Zaštite uređaj od klizanja i prevrtanja.

### Skladištenje

#### ⚠ OPREZ

**Opasnost od povreda i opasnost od oštećenja zbog težine uređaja!**

*Povrede i oštećenja.*

Prilikom transporta i skladištenja obratiti pažnju na težinu uređaja.

### Čuvanje uređaja

- Namotajte strujni priključni kabl na prihvatni držač za strujni priključni kabl.
- Uređaj odložite na ravnoj površini.
- Odvojite visokopritisno crevo sa visokopritisne ručne prskalice.
- Odvojite cev za prskanje sa visokopritisne ručne prskalice.
- Odložite pribor na uređaju:
  - Uglavite čeličnu za prskanje u prihvatni držač cevi za prskanje.
  - Visokopritisnu ručnu prskalicu gurnite u prihvatni držač.

**Slika J**

- Odvojite visokopritisno crevo sa uređaja. Pre dužeg skladištenja obratite pažnju na dodatne napomene, pogledajte *Nega i održavanje*.

### PAŽNJA

**Opasnost od oštećenja!**

*Oštećenja uređaja i pribora izazvano zamrzavanjem vode.*

*Potpuno ispraznite uređaj i dodatnu opremu nakon svake upotrebe.*

*Zaštite uređaj i dodatnu opremu od temperatura manjih ili jednakih 0°C (32°F).*

- Odvojite snabdevanje vodom na uređaju.
- Demontirajte visokopritisno crevo na uređaju.
- Isključite uređaj („I/ON“).
- Sačekajte maksimalno jedan minut dok iz priključka visokog pritiska ne prestane da izlazi voda.
- Isključite uređaj („0/OFF“).
- Uređaj i pribor čuvajte u prostoriji zaštićenoj od mraza.

### Nega i održavanje

#### ⚠ OPASNOST

**Opasnost od strujnog udara**

*Povrede dodirivanjem delova koji provode struju*

*Isključite uređaj.*

*Izvućite strujni utikač.*

Uređaj ne zahteva održavanje tj. ne morate redovno sprovesti održavanje.

### Čišćenje sita u priključku za vodu

#### PAŽNJA

**Opasnost od oštećenja!**

*Oštećenje sita usled nepravilnog čišćenja.*

*Čistite sito samo pod tekućom vodom suprotno od smeru protoka.*

*Nemojte koristiti šiljate ili tvrde predmete kao što su npr. npr. igle ili žičane četke.*

#### PAŽNJA

**Opasnost od oštećenja!**

*Oštećenje opreme i pribora prilikom rada bez sita ili sa oštećenim sitom.*

*Pre postavljanja sita u priključak za vodu, proverite da li na njemu ima oštećenja. Odmah zamenite oštećeno sito.*

*Nikada nemojte rukovati uređajem bez sita.*

*Po potrebi očistite sito na priključku za vodu.*

- Odvrnite spojnicu na priključku za vodu.
  - Izvućite sito.
- Slika K**
- Sito očistite pod mlazom vode.
  - Sito postavite na priključak za vodu.

### Čišćenje filtera za deterdžent

Pre dužeg skladištenja očistite filter deterdženta.

*Izvućite usisno crevo za deterdžent sa filterom deterdženta.*

*Filter deterdženta očistite pod mlazom vode.*

**Slika L**

### Pomoć u slučaju smetnji

Smetnje obično imaju jednostavne uzroke koje možete samostalno da otklonite uz pomoć sledećeg pregleda. U slučaju da imate neodumice ili smetnje koje nisu ovde navedene, obratite se ovlašćenoj servisnoj službi.

#### ⚠ OPASNOST

**Opasnost po život!**

*Smrtonosne povrede usled strujnog udara prilikom dodirivanja delova pod naponom.*

Nemojte dodirivati delove koji provode napon.  
Isključite uređaj.

Izvučite mrežni utikač iz mrežne utičnice.

#### Uređaj ne radi

1. Pritisnite polugu visokopritisne ručne prskalice. Uređaj se uključuje.
2. Proverite da li napon koji je naznačen na natpisnoj pločici odgovara naponu izvora struje.
3. Proverite da li ima oštećenja na strujnom priključnom kablju.

#### Ne podiže se pritisak u uređaju

##### Die Wasserzufuhr ist zu gering.

1. Do kraja otvorite slavinu za vodu.
2. Proverite da li je protočna količina dovoda vode dovoljna.

##### Das Sieb im Wasseranschluss ist verschmutzt.

1. Očistite sito na priključku za vodu, pogledajte Čišćenje sita u priključku za vodu.

##### Im Gerät ist Luft.

1. Odzračite uređaj:
  - a Uređaj uključite bez priključene cevi za prskanje maksimalno 2 minuta.
  - b Pritisnite polugu visokopritisne ručne prskalice i sačekajte, dok voda bez mehurića ne počne da izlazi iz nje.
  - c Priključite cev za prskanje.

#### Velike oscilacije pritiska

1. Čišćenje visokopritisne mlaznice:
  - a Pomoću igle uklonite prljavštinu iz otvora mlaznice.
  - b Visokopritisnu mlaznicu ispirajte vodom s prednje strane.
2. Proverite dovodnu količinu vode.

#### Uređaj nezapтивен

1. Manja nezapiveness uređaja je tehnički uslovljena. U slučaju jače nezapiveness angažujte servisnu službu.

#### Sredstvo za čišćenje se ne usisava

1. Koristite Vario Power cev za prskanje i okrenite je do kraja u smeru „SOFT“.
2. Očistiti filter sredstva za čišćenje, pogledati Čišćenje filtera za deterđent.
3. Proverite da li je usisno crevo za deterđent presavijano.

### Garancija

U svakoj zemlji važe uslovi garancije koje je izdala naša nadležna distributivna organizacija. Sve smetnje na vašem uređaju ćemo otkloniti besplatno u okviru garantnog roka, ukoliko je uzrok smetnje greška u materijalu ili greška u proizvodnji. U slučaju koji podleže garanciji obratite se sa dokazom o kupovini vašem prodavcu ili najbližoj ovlašćenoj lokaciji servisne službe. (Adresu vidi na poleđini)

Dodatne informacije o garanciji (ako postoje) možete pronaći u servisnom delu vaše lokalne Kärcher internet stranice pod opcijom „Preuzimanja“.

### EU izjava o usklađenosti

Ovim izjavljujemo da je proizvod naveden u nastavku u skladu sa relevantnim odredbama navedenih direktiva i uredbi. U slučaju izmene proizvoda bez naše saglasnosti, ova izjava gubi validnost.

Proizvod: Visokopritisni čistač  
Tip: 1.60x-xxx.0

Direktive i uredbe  
2000/14/EZ

2006/42/EZ (+2009/127/EZ)  
2011/65/EU  
2014/30/EU

#### Primenjene harmonizovane norme

EN 60335-1  
EN 60335-2-79  
EN IEC 63000: 2018  
EN 55014-1: 2017 + A11: 2020  
EN 55014-2: 1997 + A1: 2001 + A2: 2008  
EN 61000-3-2: 2014  
EN 61000-3-3: 2013  
EN 62233: 2008

#### Primenjeni postupak ocenjivanja usklađenosti 2000/14/EZ: Prilog V

#### Nivo zvucne snage dB(A)

K 2 (Premium) Horizontal, K 3 Horizontal  
Izmereno: 87  
Garantovano: 90

#### Naziv i adresa

Lice ovlašćeno za dokumentaciju:  
S. Reiser  
Alfred Kärcher SE & Co. KG  
Alfred-Kärcher-Str. 28 - 40  
71364 Winnenden (Nemačka)  
Tel.: +49 7195 14-0  
Faks: +49 7195 14-2212



H. Jenner  
Chairman of the Board of Management



S. Reiser  
Manager Regulatory Affairs & Certification

Winnenden, 2024/09/01

Potpisnici deluju po nalogu i uz punomoć upravnog odbora.

Alfred Kärcher SE & Co. KG  
Alfred-Kärcher-Str. 28 - 40  
71364 Winnenden (Germany)  
Tel.: +49 7195 14-0  
Faks: +49 7195 14-2212

### Tehnički podaci

#### Električni priključak

Napon	V	220-240
Faza	~	1
Frekvencija	Hz	50-60
Potrošnja struje	A	6
Vrsta zaštite		IPX5
Klasa zaštite		II
Strujni osigurač (inertan)	A	10

#### Priključak za vodu

Dovodni pritisak (maks.)	MPa	1,2
Dovodna temperatura (maks.)	°C	40
Dovodna količina (min.)	l/min	7

#### Podaci o snazi uređaja

Radni pritisak	MPa	7,4
Maks. dozvoljeni pritisak	MPa	11
Protočna količina, voda	l/min	5,2
Maksimalna protočna količina	l/min	6,0

Προτεινόμενη ποσότητα, μέσο για καθαίρεση	l/min	0,3
Ποσότητα κρούσης υψηλής πίεσης χειροκίνητης ψεκαστικής μηχανής	N	11
<b>Διαστάσεις και βάρη</b>		
Μέση εργασία	kg	4,1
Μήκος	mm	380
Πλάτος	mm	197
Ύψος	mm	248
<b>Επιβεβαιωμένες τιμές σύμφωνα με EN 60335-2-79</b>		
Τιμή ταλάντωσης στον ώμο και τα χέρια	m/s <sup>2</sup>	2,2
Αξιοπιστία K	m/s <sup>2</sup>	0,7
Επίπεδο ηχητικής πίεσης L <sub>pA</sub>	dB(A)	75
Επίπεδο ηχητικής πίεσης K <sub>pA</sub>	dB(A)	3
Επίπεδο ηχητικής ισχύος L <sub>WA</sub> + αξιοπιστία K <sub>WA</sub>	dB(A)	90

Κρατείται το δικαίωμα τεχνικών αλλαγών.

## Περιεχόμενα

ΚΑΡΧΕΡ Home & Garden App.....	115
Γενικές υποδείξεις.....	115
Διατάξεις ασφαλείας.....	115
Σύμβολα επάνω στη συσκευή.....	115
Προστασία του περιβάλλοντος.....	115
Ενδειγμένη χρήση.....	116
Παρελκόμενα και ανταλλακτικά.....	116
Παραδοτέος εξοπλισμός.....	116
Περιγραφή συσκευής.....	116
Τοποθέτηση.....	116
Έναρξη χρήσης.....	116
Λειτουργία.....	117
Μεταφορά.....	118
Αποθήκευση.....	118
Φροντίδα και συντήρηση.....	118
Αντιμέτωπη βλαβών.....	118
Εγγύηση.....	119
Δήλωση συμμόρφωσης ΕΕ.....	119
Τεχνικά στοιχεία.....	119

## ΚΑΡΧΕΡ Home & Garden App

Η εφαρμογή ΚΑΡΧΕΡ Home & Garden μπορεί να χρησιμοποιηθεί για τον έλεγχο των έξυπνων προϊόντων Kärcher και την πρόσβαση σε διάφορα βοηθήματα:

- Πληροφορίες προϊόντος και οδηγίες λειτουργίας
- Προσωπικές ρυθμίσεις συσκευής
- Στατιστικά στοιχεία χρήσης
- Συμβουλές και λύσεις
- Ηλεκτρονικό κατάστημα και πολλά άλλα

Για να αποκτήσετε πρόσβαση στην εφαρμογή Kärcher Home & Garden και για πρόσθετες πληροφορίες σαρώστε τον κωδικό με smartphone.



1.600-941.0



1.600-942.0

## Γενικές υποδείξεις



Πριν από την πρώτη χρήση της συσκευής, διαβάστε αυτές τις γνήσιες οδηγίες χρήσης καθώς και τις

συνοδευτικές υποδείξεις ασφαλείας. Εφαρμόζετε αυτές τις οδηγίες.

Φυλάξτε τα δύο βιβλιαράκια για μεταγενέστερη χρήση ή για τον επόμενο ιδιοκτήτη.

## Διατάξεις ασφαλείας

### ⚠ ΠΡΟΕΙΔΟΠΟΙΗΣΗ

#### Κίνδυνος τραυματισμού!

Σοβαροί τραυματισμοί λόγω ελλিপών, τροποποιημένων ή ανενεργών διατάξεων ασφαλείας.

Μην παρακάμψετε και μην αφαιρείτε τις διατάξεις ασφαλείας και μην τις νεκρώνετε. Τα συστήματα ασφαλείας χρησιμεύουν για την προστασία σας.

### Διακόπτης συσκευής

Ο διακόπτης της συσκευής αποτρέπει την ακούσια ενεργοποίηση της συσκευής.

### Ασφάλιση πιστολιού υψηλής πίεσης

Η ασφάλεια κλειδώνει τη σκανδάλη του πιστολιού υψηλής πίεσης και αποτρέπει την ακούσια ενεργοποίηση της συσκευής.

### Λειτουργία Auto-Stop (αυτόματο σταμάτημα)

Αν απελευθερωθεί η σκανδάλη του πιστολιού υψηλής πίεσης, ο διακόπτης πίεσης απενεργοποιεί την αντλία και η ριπή υψηλής πίεσης σταματάει. Αν πιεστεί η σκανδάλη, η αντλία ενεργοποιείται ξανά.

## Σύμβολα επάνω στη συσκευή



Η ριπή υψηλής πίεσης δεν πρέπει να κατευθύνεται πάνω σε ανθρώπους, ζώα, ενεργοποιημένα ηλεκτρικά εξοπλισμούς ή την ίδια τη συσκευή.

Προστατέψτε τη συσκευή από τον παγετό.



Η συσκευή δεν επιτρέπεται να συνδέεται άμεσα στο δημόσιο δίκτυο πόσιμου νερού.

## Προστασία του περιβάλλοντος



Τα υλικά συσκευασίας είναι ανακυκλώσιμα. Ανακυκλώνετε τις συσκευασίες με περιβαλλοντικά ορθό τρόπο.



Οι ηλεκτρικές και ηλεκτρονικές συσκευές περιέχουν πολύτιμα ανακυκλώσιμα υλικά και, συχνά, επίσης εξαρτήματα όπως μπαταρίες απλής, επαναφορτιζόμενης ή λάδια, που σε περίπτωση λανθασμένης χρήσης ή απόρριψης μπορούν να θέσουν σε κίνδυνο την ανθρώπινη υγεία και το περιβάλλον. Ωστόσο, αυτά τα στατικά είναι απαραίτητα για τη σωστή λειτουργία της συσκευής. Οι συσκευές που φέρουν αυτό το σύμβολο δεν επιτρέπεται να απορρίπτονται μαζί με τα οικιακά απορρίμματα.



Εργασίες καθαρισμού που παράγουν ελασούχα υγρά απόβλητα, π.χ. πλύση κινητήρων ή της κάτω πλευράς οχημάτων, μπορούν να εκτελούνται μόνο σε

θέσεις πλυντηρίου που είναι εξοπλισμένες με διαχωριστή λαδιού.

☁ Οι εργασίες με απορρυπαντικό μπορούν να εκτελούνται μόνο σε υδατοστεγείς επιφάνειες εργασίας με σύνδεση στο σύστημα απορροής ακάθαρτου νερού. Το απορρυπαντικό δεν πρέπει να καταλήγει στα υπόγεια ύδατα ή στο έδαφος.

#### Υποδείξεις σχετικά με συστατικά (REACH)

Ενημερωμένες πληροφορίες σχετικά με τα συστατικά θα βρείτε στη διεύθυνση: [www.kaercher.de/REACH](http://www.kaercher.de/REACH)

### Ενδεδειγμένη χρήση

Χρησιμοποιήστε τη συσκευή καθαρισμού υψηλής πίεσης αποκλειστικά για οικιακή χρήση. Η συσκευή καθαρισμού υψηλής πίεσης προορίζεται για τον καθαρισμό μηχανημάτων, οχημάτων, οικοδομών, εργαλείων, προσώπων, βεραντών, μηχανημάτων κήπου κ.λπ. με ριπή νερού υψηλής πίεσης.

### Παρελκόμενα και ανταλλακτικά

Χρησιμοποιείτε μόνο γνήσια παρελκόμενα και γνήσια ανταλλακτικά, καθώς αυτά εγγυώνται την ασφαλή και απρόσκοπτη λειτουργία της συσκευής. Πληροφορίες σχετικά με τα παρελκόμενα και τα ανταλλακτικά θα βρείτε στη διεύθυνση [www.kaercher.com](http://www.kaercher.com).

### Παραδοτέος εξοπλισμός

Ο παραδοτέος εξοπλισμός της συσκευής απεικονίζεται επάνω στη συσκευασία. Κατά την αφαιρεση από τη συσκευασία ελέγξτε την πληρότητα των περιεχομένων. Σε περίπτωση που λείπουν παρελκόμενα ή έχουν προκληθεί ζημιές κατά τη μεταφορά, ενημερώστε τον προμηθευτή σας.

### Περιγραφή συσκευής

Σχήματα στη σελίδα διαγραμμάτων  
Εικόνα A

- ① Φύλαξη του ηλεκτρικού καλώδιου
- ② Φύλαξη του πιστολιού υψηλής πίεσης
- ③ Ηλεκτρικό καλώδιο με φιο
- ④ Σωλήνας ψεκασμού Vario Power για τις συνθετέστερες εργασίες καθαρισμού  
Η πίεση εργασίας μπορεί να αυξάνεται αδιαβάθμητα από SOFT μέχρι HARD. Για τη ρύθμιση της πίεσης εργασίας, αφήστε τη σκανδάλη του πιστολιού χειρός και περιστρέψτε το σωλήνα ψεκασμού στην επιθυμητή θέση. Όταν ο σωλήνας ψεκασμού έχει περιστραφεί ως το τέρμα στην κατεύθυνση SOFT, μπορεί να προστεθεί υγρό καθαρισμού.
- ⑤ Πιστόλι υψηλής πίεσης
- ⑥ Σφινγκτήρας διαχωρισμού του λάστιχου υψηλής πίεσης από το πιστόλι υψηλής πίεσης
- ⑦ Μοχλός πιστολιού υψηλής πίεσης
- ⑧ Ασφάλεια πιστολιού υψηλής πίεσης
- ⑨ Ελαστικός σωλήνας υψηλής πίεσης
- ⑩ Φύλαξη τους σωλήνες ψεκασμού
- ⑪ Λαβή μεταφοράς
- ⑫ Διακόπτης συσκευής "0/OFF" / "I/ON"

- ⑬ Πινακίδα τύπου
- ⑭ Ταχυσύνδεσμος για τη σύνδεση υψηλής πίεσης
- ⑮ Βίδες
- ⑯ \*Λάστιχο κήπου (ενισχυμένο με ύφασμα, διάμετρος τουλάχιστον 1/2 ίντσα (13 mm), μήκος τουλάχιστον 7,5 m, με κοινό ταχυσύνδεσμο του εμπορίου)
- ⑰ Σύνδεσμος για τη σύνδεση νερού
- ⑱ Σήτα
- ⑲ Σύνδεση νερού
- ⑳ Ελαστικός σωλήνας αναρρόφησης υγρού καθαρισμού
- ㉑ Φίλτρο απορρυπαντικού

\*Απαιτείται επιπλέον

### Τοποθέτηση

Για τα σχήματα δείτε τη σελίδα διαγραμμάτων.

Πριν από την έναρξη χρήσης συναρμολογήστε τα λυμένα παρεχόμενα εξαρτήματα στη συσκευή. Να έχετε διαθέσιμες τις παρεχόμενες βίδες και το κατάλληλο καταβίδι.

### Τοποθέτηση βάσης αποθήκευσης του πιστολιού υψηλής πίεσης

1. Στερεώστε την υποδοχή φύλαξης για το πιστόλι υψηλής πίεσης στη συσκευή με τις δύο βίδες.

Εικόνα B

### Συναρμολόγηση του συνδέσμου για τη σύνδεση νερού

1. Βιδώστε το σύνδεσμο για τη σύνδεση νερού στη σύνδεση νερού της συσκευής.

Εικόνα C

### Έναρξη χρήσης

1. Φέρτε τη συσκευή πάνω σε μια οριζόντια, επίπεδη επιφάνεια.

### ΠΡΟΣΟΧΗ

**Κίνδυνος ζημίας κατά τη λειτουργία με τυλιγμένο ελαστικό σωλήνα υψηλής πίεσης!**

*Ζημιές στον ελαστικό σωλήνα υψηλής πίεσης  
Πριν θέσετε τη συσκευή σε λειτουργία ξετυλίξτε πλήρως τον ελαστικό σωλήνα υψηλής πίεσης και απλώστε τον χωρίς κόμπους, θηλιές ή συστροφές.*

2. Ξετυλίξτε τον ελαστικό σωλήνα υψηλής πίεσης τελείως και λύστε τυχόν κόμπους, θηλιές και συστροφές.
3. Αποθηκεύστε τον εύκαμπτο σωλήνα υψηλής πίεσης στη συσκευή.
  - a Τραβήξτε προς τα πάνω τον σφινγκτήρα στον σύνδεσμο.
  - b Συνδέστε τον ελαστικό σωλήνα υψηλής πίεσης στον σύνδεσμο.
  - c Πιέστε προς τα κάτω τον σφινγκτήρα του συνδέσμου.
4. Συνδέστε τον εύκαμπτο σωλήνα υψηλής πίεσης στο πιστόλι υψηλής πίεσης.
  - a Πιέστε τον σφινγκτήρα.
  - b Τραβήξτε τον σφινγκτήρα προς τα έξω.
  - c Τοποθετήστε τον εύκαμπτο σωλήνα υψηλής πίεσης.
  - d Πιέστε το κλιπ ώσπου να ασφαλίσει.

## Εικόνα E

- Βεβαιωθείτε ότι οι συνδέσεις είναι ασφαλείς τραβώντας τον ελαστικό σωλήνα υψηλής πίεσης.
- Συνδέστε το φιν σε μια πρίζα.

### Παροχή νερού

Για τις τιμές σύνδεσης ανατρέξτε στο *Τεχνικά στοιχεία* ή στην πινακίδα τύπου.

Τηρείτε τους κανονισμούς της εταιρείας υδροδότησης.

### ΠΡΟΣΟΧΗ

#### Κίνδυνος πρόκλησης ζημιών!

Ζημιά στη συσκευή και τα εξαρτήματα εάν το νερό είναι μολυσμένο ή αν χρησιμοποιείται αλμυρό νερό. Χρησιμοποιείτε μόνο καθαρό νερό και όχι θαλασσινό νερό.

#### Υπόδειξη

Η Kärcher συνιστά τη χρήση ενός προαιρετικού φίλτρου νερού Kärcher.

### Σύνδεση σε σωλήνα νερού

### ΠΡΟΣΟΧΗ

#### Κίνδυνος πρόκλησης ζημιών!

Ζημιά στην αντλία όταν χρησιμοποιείτε σύνδεσμο ελαστικού σωλήνα με aquastop στη σύνδεση νερού της συσκευής.

Μην χρησιμοποιείτε σύνδεσμο ελαστικού σωλήνα με aquastop στη σύνδεση νερού της συσκευής.

Χρησιμοποιείτε σύνδεσμο ελαστικού σωλήνα με aquastop μόνο στη βρύση νερού.

- Συνδέστε το λάστιχο κήπου στον σύνδεσμο για τη σύνδεση νερού.

#### Εικόνα F

- Συνδέστε το λάστιχο κήπου στον σωλήνα νερού.
- Ανοίξτε εντελώς τη βρύση.

### Λειτουργία

### ΠΡΟΣΟΧΗ

#### Κίνδυνος ζημιών σε περίπτωση ξηρής λειτουργίας της αντλίας!

Ζημιές στην αντλία

Απενεργοποιήστε τη συσκευή εάν δεν δημιουργηθεί πίεση εντός 2 λεπτών.

Ενεργήστε σύμφωνα με τις οδηγίες στο *Αντιμετώπιση βλαβών*.

### ΠΡΟΣΟΧΗ

#### Κίνδυνος ζημιών εάν η συσκευή είναι ευθυγραμμισμένη λανθασμένα!

Ζημιές στην αντλία

Φέρτε τη συσκευή σε επίπεδη, οριζόντια επιφάνεια και λειτουργήστε τη μόνο σε οριζόντια θέση.

### Λειτουργία με υψηλή πίεση

### ΠΡΟΣΟΧΗ

#### Ζημιές σε λακαρισμένες ή ευαίσθητες επιφάνειες

Σε περίπτωση πολύ μικρής απόστασης ριπής ή σε περίπτωση επιλογής ακατάλληλου σωλήνα ψεκασμού, προκαλούνται ζημιές στις επιφάνειες. Κατά τον καθαρισμό, τηρείτε μια απόσταση τουλάχιστον 30 cm από τις λακαρισμένες επιφάνειες.

Μην καθαρίζετε ελαστικά αυτοκινήτων, βερνίκι ή ευαίσθητες επιφάνειες όπως ξύλο με το τούρμπο μπεκ.

- Συνδέστε έναν σωλήνα ψεκασμού στο πιστόλι υψηλής πίεσης και στερεώστε τον περιστρέφοντάς τον κατά 90°.

#### Εικόνα G

- Ενεργοποιήστε τη συσκευή ("I/ON").

- Απασφαλίστε τη σκανδάλη του πιστολιού υψηλής πίεσης.

- Πιέστε τη σκανδάλη του πιστολιού υψηλής πίεσης. Η συσκευή ενεργοποιείται.

### Λειτουργία με υγρό καθαρισμού

### ⚠ ΚΙΝΔΥΝΟΣ

**Κίνδυνος τραυματισμού από το καθαριστικό υγρό.** Σοβαρές βλάβες στην υγεία λόγω λανθασμένης χρήσης των μέσων καθαρισμού.

Τηρείτε το φύλλο στοιχείων ασφαλείας του κατασκευαστή του μέσου καθαρισμού.

Να φοράτε τον προβλεπόμενο ατομικό εξοπλισμό προστασίας.

#### Υπόδειξη

Τα μέσα καθαρισμού KÄRCHER εγγυώνται απρόσκοπτη εργασία. Ζητήστε συμβουλές ή προμηθευτείτε τον κατάλογο μας ή τα ενημερωτικά μας φυλλάδια για τα μέσα καθαρισμού.

#### Υπόδειξη

Τα μέσα καθαρισμού μπορούν να προστίθενται μόνο υπό χαμηλή πίεση.

- Βγάλετε από το περιβλήμα στο επιθυμητό μήκος το λάστιχο αναρρόφησης για το υγρό καθαρισμού.

#### Εικόνα H

- Κρεμάστε το λάστιχο αναρρόφησης για το υγρό καθαρισμού σε δοχείο με διάλυμα καθαρισμού.
- Χρησιμοποιήστε τον σωλήνα ψεκασμού Vario Power.
- Περιστρέψτε τον σωλήνα ψεκασμού στη θέση "SOFT" μέχρι να τερματίσει. Κατά τη λειτουργία το διάλυμα καθαρισμού προστίθεται στη ριπή νερού.

### Συνιστώμενη μέθοδος καθαρισμού

- Ψεκάστε λίγο απορρυπαντικό στη στεγνή επιφάνεια και αφήστε να δράσει (να μη στεγνώσει).
- Ξεπλύνετε τη διαλυμένη βρωμιά με το πιστόλι υψηλής πίεσης.

### Μετά τη λειτουργία με απορρυπαντικό

- Ξεπλύνετε τη συσκευή για περ. 30 δευτερόλεπτα με καθαρό νερό.

### Διακοπή λειτουργίας

- Αφήστε ελεύθερη τη σκανδάλη του πιστολιού υψηλής πίεσης. Εάν αφήσετε τη σκανδάλη, το μηχανήμα απενεργοποιείται. Η υψηλή πίεση στο σύστημα διατηρείται.
- Ασφαλίστε τη σκανδάλη του πιστολιού υψηλής πίεσης.

#### Εικόνα I

- Σε περίπτωση διαλειμάτων εργασίας με διάρκεια πάνω από 5 λεπτά, απενεργοποιήστε τη συσκευή με τη θέση "0/OFF".

### Τερματισμός λειτουργίας

### ⚠ ΠΡΟΣΟΧΗ

#### Κίνδυνος τραυματισμού από τη διαφυγή νερού υπό υψηλή πίεση!

Τραυματισμοί

Αποσυνδέστε τον ελαστικό σωλήνα υψηλής πίεσης από το πιστόλι υψηλής πίεσης ή τη συσκευή, μόνο αν στο σύστημα δεν υπάρχει πίεση.

- Αφήστε ελεύθερη τη σκανδάλη του πιστολιού υψηλής πίεσης.
- Κλείστε τη βρύση.

3. Πιέστε τη σκανδάλη του πιστολιού υψηλής πίεσης για 30 δευτερόλεπτα.  
Η πίεση που υπάρχει στο σύστημα εκτονώνεται.
4. Αφήστε ελεύθερη τη σκανδάλη του πιστολιού υψηλής πίεσης.
5. Ασφαλίστε τη σκανδάλη του πιστολιού υψηλής πίεσης.
6. Απενεργοποιήστε τη συσκευή στη θέση "0/OFF".
7. Αποσυνδέστε τη συσκευή από την παροχή νερού.
8. Αποσυνδέστε το φιν από την πρίζα.

## Μεταφορά

### ⚠ ΠΡΟΣΟΧΗ

**Κίνδυνος τραυματισμού και ζημιάς λόγω του βάρους της συσκευής!**

*Τραυματισμοί και ζημιές*

*Κατά τη μεταφορά και αποθήκευση λάβετε υπόψη το βάρος της συσκευής.*

### Μεταφορά της συσκευής

1. Σηκώστε και μεταφέρετε τη συσκευή από τη λαβή μεταφοράς.

### Μεταφορά της συσκευής σε όχημα

1. Ασφαλίστε τη συσκευή έναντι ολίσθησης και ανατροπής.

## Αποθήκευση

### ⚠ ΠΡΟΣΟΧΗ

**Κίνδυνος τραυματισμού και ζημιάς λόγω του βάρους της συσκευής!**

*Τραυματισμοί και ζημιές*

*Κατά τη μεταφορά και αποθήκευση λάβετε υπόψη το βάρος της συσκευής.*

### Φύλαξη συσκευής

1. Τυλίξτε το ηλεκτρικό καλώδιο σύνδεσης στην ειδική υποδοχή φύλαξης.
2. Τοποθετήστε τη συσκευή πάνω σε επίπεδη επιφάνεια.
3. Αποσυνδέστε τον ελαστικό σωλήνα υψηλής πίεσης από το πιστόλι υψηλής πίεσης.
4. Αποσυνδέστε τον σωλήνα ψεκασμού από το πιστόλι υψηλής πίεσης.
5. Αποθηκεύστε τα πρόσθετα εξαρτήματα στη συσκευή:
  - a. Στερεώστε τον σωλήνα ψεκασμού στην ειδική υποδοχή φύλαξης.
  - b. Βάλτε το πιστόλι υψηλής πίεσης στην ειδική υποδοχή φύλαξης.

#### Εικόνα J

6. Αποσυνδέστε το λάστιχο υψηλής πίεσης από τη συσκευή.

Για αποθήκευση μεγαλύτερης διάρκειας, λάβετε υπόψη τις επιπλέον υποδείξεις, βλ. *Φροντίδα και συντήρηση*.

### Αντιπαγετική προστασία

### ΠΡΟΣΟΧΗ

**Κίνδυνος πρόκλησης ζημιάς!**

*Ζημιά στη συσκευή και τα εξαρτήματα λόγω παγωμένου νερού.*

*Μετά από κάθε χρήση αδειάζετε τελείως τη συσκευή και τα εξαρτήματα.*

*Προστατεύστε τη συσκευή και τα εξαρτήματα από θερμοκρασίες κάτω ή ίσες με 0 °C (32 °F).*

1. Αποσυνδέστε την παροχή νερού από τη συσκευή.
2. Αποσυνδέστε το λάστιχο υψηλής πίεσης από τη συσκευή.

3. Ενεργοποιήστε τη συσκευή ("I/ON").
4. Περιμένετε το πολύ 1 λεπτό, μέχρι να μην εξέρχεται πλέον νερό από την υποδοχή υψηλής πίεσης.
5. Απενεργοποιήστε τη συσκευή ("0/OFF").
6. Αποθηκεύστε τη συσκευή και τα εξαρτήματα σε χώρο χωρίς κίνδυνο παγετού.

## Φροντίδα και συντήρηση

### ⚠ ΚΙΝΔΥΝΟΣ

**Κίνδυνος ηλεκτροπληξίας**

*Τραυματισμοί από την επαφή με εξαρτήματα που διαρρέονται από ρεύμα*

*Θέστε τη συσκευή εκτός λειτουργίας.*

*Αποσυνδέστε το φιν από την πρίζα.*

*Η συσκευή δεν χρειάζεται συντήρηση, δηλαδή δεν είναι απαραίτητο να πραγματοποιείτε τακτικές εργασίες συντήρησης.*

### Καθαρισμός φίλτρου στη σύνδεση νερού

### ΠΡΟΣΟΧΗ

**Κίνδυνος πρόκλησης ζημιάς!**

*Ζημιά στο φίλτρο λόγω λανθασμένου καθαρισμού.*

*Καθαρίζετε το φίλτρο μόνο κάτω από τρεχούμενο νερό αντίθετα στην κατεύθυνση ροής του.*

*Μην χρησιμοποιείτε αιχμηρά ή σκληρά αντικείμενα, όπως π.χ. βελόνες ή συρμάτινες βούρτσες.*

### ΠΡΟΣΟΧΗ

**Κίνδυνος πρόκλησης ζημιάς!**

*Ζημιές στη συσκευή και στα εξαρτήματα κατά τη λειτουργία χωρίς ή με χαλασμένο φίλτρο.*

*Ελέγξτε το φίλτρο για ζημιές προτού την τοποθετήσετε στη σύνδεση νερού. Αντικαταστήστε αμέσως ένα χαλασμένο φίλτρο.*

*Μην λειτουργείτε τη συσκευή χωρίς φίλτρο.*

*Αν χρειάζεται, καθαρίζετε το φίλτρο στη σύνδεση νερού.*

1. Βιδώστε τον σύνδεσμο στη σύνδεση νερού.
2. Αφαιρέστε το φίλτρο.

#### Εικόνα K

3. Καθαρίστε το φίλτρο με τρεχούμενο νερό.
4. Τοποθετήστε το φίλτρο στην υποδοχή νερού.

### Καθαρισμός του φίλτρου απορρυπαντικού

Πριν από αποθήκευση για μεγάλο χρονικό διάστημα καθαρίστε το φίλτρο του καθαριστικού υγρού.

1. Αφαιρέστε το φίλτρο καθαριστικού υγρού από το λάστιχο αναρρόφησης καθαριστικού υγρού.
2. Καθαρίστε το φίλτρο καθαριστικού υγρού με τρεχούμενο νερό.

#### Εικόνα L

## Αντιμετώπιση βλαβών

Οι βλάβες οφείλονται συχνά σε ασημένιες αιτίες, τις οποίες μπορείτε να αντιμετωπίσετε μόνοι σας με τη βοήθεια του παρακάτω πίνακα. Σε περίπτωση αμφιβολίας ή σε περίπτωση βλάβης που δεν αναγράφεται εδώ μπορείτε να απευθύνεστε σε εξουσιοδοτημένο κατάστημα.

### ⚠ ΚΙΝΔΥΝΟΣ

**Θανατηφόρος κίνδυνος!**

*Θανατηφόροι τραυματισμοί λόγω ηλεκτροπληξίας κατά την επαφή με ηλεκτροφόρα μέρη.*

*Μην αγχίζετε ηλεκτροφόρα εξαρτήματα.*

*Απενεργοποιήστε τη συσκευή.*

*Αποσυνδέστε τον ρευματολήπτη από την πρίζα.*

**Η συσκευή δεν λειτουργεί**

1. Πιέστε τη σκανδάλη του πιστολιού υψηλής πίεσης.  
Η συσκευή ενεργοποιείται.

- Ελέγξτε αν συμφωνεί η τάση που αναγράφεται στην πινακίδα τύπου με την τάση της πηγής ρεύματος.
- Ελέγξτε το ηλεκτρικό καλώδιο για ζημιές.

### Η συσκευή δεν έχει πίεση

#### Die Wasserzufuhr ist zu gering.

- Ανοίξτε εντελώς τη βρύση.
- Ελέγξτε αν είναι επαρκής η παροχή νερού.

#### Das Sieb im Wasseranschluss ist verschmutzt.

- Καθαρίστε το φίλτρο στη σύνδεση νερού, βλέπε *Καθαρισμός φίλτρου στη σύνδεση νερού.*

#### Im Gerät ist Luft.

- Εξαερώστε τη συσκευή:
  - Ενεργοποιήστε τη συσκευή το πολύ για 2 λεπτά χωρίς να έχετε συνδέσει το σωλήνα ψεκασμού.
  - Πιέστε τον μοχλό στο πιστόλι υψηλής πίεσης και περιμένετε μέχρι που από το πιστόλι να εξέρχεται νερό χωρίς φυσαλίδες.
  - Συνδέστε το σωλήνα ψεκασμού.

### Έντονος διακυμάνσεις πίεσης

- Καθαρίστε το ακροφύσιο υψηλής πίεσης:
  - Απομακρύνετε τους ρύπους από την οπή του ακροφυσίου με μια βελόνα.
  - Ξεπλύνετε το ακροφύσιο υψηλής πίεσης με νερό από μπροστά.
- Ελέγξτε την ποσότητα παροχής νερού.

### Μη στεγανή συσκευή

- Μια μικρή διαρροή στη συσκευή θεωρείται φυσιολογική για τεχνικούς λόγους. Σε περίπτωση έντονης διαρροής, ενημερώστε την εξουσιοδοτημένη υπηρεσία εξυπηρέτησης πελατών.

### Δεν γίνεται αναρρόφηση του απορρυπαντικού

- Χρησιμοποιήστε τον σωλήνα ψεκασμού Vario Power και περιστρέψτε τον προς την κατεύθυνση «SOFT» μέχρι να τερματίσει.
- Καθαρίστε το φίλτρο του καθαριστικού υγρού, βλέπε *Καθαρισμός του φίλτρου απορρυπαντικού.*
- Ελέγξτε τον ελαστικό σωλήνα αναρρόφησης απορρυπαντικού για τυχόν τσακίσματα.

## Εγγύηση

Σε κάθε χώρα ισχύουν οι όροι εγγύησης οι οποίοι εκδίδονται από την αρμόδια εταιρεία διανομής μας. Τυχόν βλάβες στη συσκευή σας επιδιορθώνονται από εμάς χωρίς χρέωση εντός της προθεσμίας εγγύησης, εφόσον οφείλονται σε σφάλμα υλικού ή κατασκευής. Σε περίπτωση εγγύησης απευθυνθείτε στον προμηθευτή σας ή στο πλησιέστερο εξουσιοδοτημένο συνεργείο, προσκομίζοντας το παραστατικό της αγοράς. (για διευθύνσεις βλέπε την πίσω σελίδα) Περαιτέρω πληροφορίες για την εγγύηση (εάν υπάρχουν) θα βρείτε στην καρτέλα σέρβις της τοπικής ιστοσελίδας της Kärcher στην ενότητα "Downloads".

## Δήλωση συμμόρφωσης ΕΕ

Με την παρούσα δηλώνουμε ότι το προϊόν που αναφέρεται παρακάτω συμμορφώνεται με τις σχετικές διατάξεις των οδηγιών και κανονισμών που παρατίθενται. Σε περίπτωση τροποποίησης της μηχανής που δεν έχει συμφωνηθεί με εμάς, αυτή η δήλωση ακυρώνεται. Προϊόν: Συσκευή καθαρισμού υψηλής πίεσης Τύπος: 1.60x-xxx.0

### Ευρωπαϊκές οδηγίες και κανονισμοί

2000/14/EK  
2006/42/EK (+2009/127/EK)  
2011/65/EE

2014/30/EE

### Εφαρμοζόμενα εναρμονισμένα πρότυπα

EN 60335-1  
EN 60335-2-79  
EN IEC 63000: 2018  
EN 55014-1: 2017 + A11: 2020  
EN 55014-2: 1997 + A1: 2001 + A2: 2008  
EN 61000-3-2: 2014  
EN 61000-3-3: 2013  
EN 62233: 2008

### Εφαρμοζόμενη διαδικασία αξιολόγησης

#### συμμόρφωσης

2000/14/EK: Παράρτημα V

#### Στάθμη ηχητικής ισχύος dB(A)

K 2 (Premium) Horizontal, K 3 Horizontal

Μετρημένη: 87

Εγγυημένη: 90

#### Όνομα και διεύθυνση

Υπεύθυνος τεχνικού φακέλου:

S. Reiser

Alfred Kärcher SE & Co. KG

Alfred-Kärcher-Str. 28 - 40

71364 Winnenden (Germany)

Τηλ.: +49 7195 14-0

Φαξ: +49 7195 14-2212



H. Jenner

Chairman of the Board of Management



S. Reiser

Manager Regulatory Affairs & Certification

Winnenden, 2024/09/01

Οι υπογράφωντες ενεργούν κατ' εντολή και με εξουσιοδότηση από το διοικητικό συμβούλιο.

Alfred Kärcher SE & Co. KG

Alfred-Kärcher-Str. 28 - 40

71364 Winnenden (Germany)

Τηλ.: +49 7195 14-0

Φαξ: +49 7195 14-2212

## Τεχνικά στοιχεία

### Ηλεκτρική σύνδεση

Τάση	V	220-240
Φάση	~	1
Συχνότητα	Hz	50-60
Κατανάλωση ρεύματος	A	6
Τύπος προστασίας		IPX5
Κατηγορία προστασίας		II
Ασφάλεια δικτύου (με χρονοκαυστήρηση)	A	10

### Σύνδεση νερού

Πίεση παροχής (μέγ.)	MPa	1,2
Θερμοκρασία παροχής (μέγ.)	°C	40
Ποσότητα παροχής (ελάχισ.)	l/min	7

### Στοιχεία ισχύος συσκευής

Πίεση λειτουργίας	MPa	7,4
Μέγ. επιτρεπτή πίεση	MPa	11
Παροχή, νερό	l/min	5,2
Παροχή μέγιστη	l/min	6,0

Παροχή, απορροπαντικό	l/min	0,3
Δύναμη οπισθοδρόμησης του πιστολιού υψηλής πίεσης	N	11
<b>Διαστάσεις και βάρη</b>		
Τυπικό βάρος λειτουργίας	kg	4,1
Μήκος	mm	380
Πλάτος	mm	197
Ύψος	mm	248
<b>Μετρημένες τιμές κατά EN 60335-2-79</b>		
Τιμή δονήσεων χεριού-βραχίονα	m/s <sup>2</sup>	2,2
Αβεβαιότητα K	m/s <sup>2</sup>	0,7
Στάθμη ηχητικής πίεσης L <sub>PA</sub>	dB(A)	75
Αβεβαιότητα K <sub>PA</sub>	dB(A)	3
Στάθμη ηχητικής ισχύος L <sub>WA</sub> + Αβεβαιότητα K <sub>WA</sub>	dB(A)	90

Με την επιφύλαξη τεχνικών αλλαγών.

## Содержание

Приложение KÄRCHER Home & Garden .....	120
Общие указания .....	120
Предохранительные устройства .....	120
Символы на устройстве .....	120
Защита окружающей среды .....	121
Использование по назначению .....	121
Принадлежности и запасные части .....	121
Комплект поставки .....	121
Описание устройства .....	121
Монтаж .....	121
Ввод в эксплуатацию .....	121
Эксплуатация .....	122
Транспортировка .....	123
Хранение .....	123
Уход и техническое обслуживание .....	123
Помощь при неисправностях .....	124
Гарантия .....	124
Декларация о соответствии стандартам ЕС ....	124
Технические характеристики .....	125

## Приложение KÄRCHER Home & Garden

С помощью приложения KÄRCHER Home & Garden можно управлять умными продуктами Kärcher и получать доступ к следующему вспомогательному контенту:

- информация о продукте и инструкции по эксплуатации;
- индивидуальные настройки устройства;
- статистика использования;
- советы и рекомендации;
- интернет-магазин и многое другое.

Отсканируйте код с помощью смартфона, чтобы получить доступ к приложению Kärcher Home & Garden и дополнительной информации.

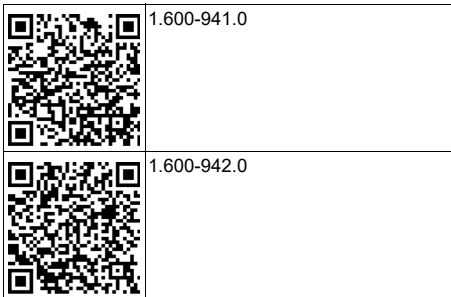

## Общие указания



Перед первым применением устройства ознакомиться с данной оригинальной инструкцией по

эксплуатации и прилагаемыми указаниями по технике безопасности. Действовать в соответствии с ними.

Сохранять обе брошюры для дальнейшего пользования или для следующего владельца.

## Предохранительные устройства

### ⚠ ПРЕДУПРЕЖДЕНИЕ

#### Опасность травмирования!

*Серьезные травмы из-за отсутствия, модификации или неактивности предохранительных устройств.*

*Не игнорируйте, не удаляйте и не деактивируйте предохранительные устройства.*

*Предохранительные устройства предназначены для вашей защиты.*

## Выключатель устройства

Выключатель устройства препятствует непреднамеренной работе устройства.

## Фиксатор высоконапорного пистолета

Фиксатор блокирует рычаг высоконапорного пистолета и защищает от непреднамеренного запуска устройства.

## Функция автоматического останова

Если рычаг высоконапорного пистолета отпускается, манометрический выключатель отключает насос, подача воды под высоким давлением прекращается. При нажатии на рычаг насос снова включается.

## Символы на устройстве



Не направлять струю воды под высоким давлением на людей, животных, включенное электрическое оборудование или на само устройство. Защищать устройство от мороза.



Устройство запрещается подключать непосредственно к коммунальной хозяйственно-питьевой водопроводной сети.



## Защита окружающей среды



Упаковочные материалы поддаются вторичной переработке. Упаковку необходимо утилизировать без ущерба для окружающей среды.



Электрические и электронные устройства часто содержат ценные материалы, пригодные для вторичной переработки, и зачастую такие компоненты, как батареи, аккумуляторы или масло, которые при неправильном обращении или ненадлежащей утилизации представляют потенциальную опасность для здоровья и окружающей среды. Тем не менее, данные компоненты необходимы для правильной работы устройства. Устройство, обозначенные этим символом, запрещено утилизировать вместе с бытовыми отходами.



Работы по очистке, в результате которых образуется сточная вода, содержащая масла, например, промывка двигателя, мойка днища, должны производиться только на моечных площадках с маслоотделителем.



Работы с моющими средствами должны проводиться только на водонепроницаемых рабочих поверхностях с подключением к бытовой канализации. Не допускать попадания моющих средств в водоемы или почву.

### Указания по компонентам (REACH)

Для получения актуальной информации о компонентах см. [www.kaercher.de/REACH](http://www.kaercher.de/REACH)

## Использование по назначению

Использовать моющий аппарат высокого давления только в быту.

Моющий аппарат высокого давления предназначен для мойки машин, автомобилей, строений, инструментов, фасадов, террас, садово-огородного инвентаря и т. д. с помощью струи воды под высоким давлением.

## Принадлежности и запасные части

Использовать только оригинальные принадлежности и запасные части. Только они гарантируют безопасную и бесперебойную работу устройства.

Для получения информации о принадлежностях и запчастях см. [www.kaercher.com](http://www.kaercher.com).

## Комплект поставки

Комплектация устройства указана на упаковке. При распаковке устройства проверить комплектацию. При обнаружении недостающих принадлежностей или повреждений, полученных во время транспортировки, следует уведомить торговую организацию, продавшую устройство.

## Описание устройства

Рисунки см. на страницах с рисунками  
Рисунок А

- 1 Место для хранения шланга сетевого кабеля
- 2 Держатель высоконапорного пистолета
- 3 Сетевой кабель со штепсельной вилкой

- 4 Струйная трубка Vario Power для основных задач по очистке  
Рабочее давление можно плавно повышать от SOFT (низкое) до HARD (высокое). Для регулировки рабочего давления следует отпустить рычаг ручного пистолета-распылителя и повернуть струйную трубку в нужное положение. Если струйная трубка до упора повернута в направлении SOFT, можно добавить моющее средство.
- 5 Высоконапорный пистолет
- 6 Зажим для отсоединения шланга высокого давления от высоконапорного пистолета
- 7 Рычаг высоконапорного пистолета
- 8 Фиксатор высоконапорного пистолета
- 9 Шланг высокого давления
- 10 Место для хранения струйных трубок
- 11 Транспортировочная ручка
- 12 Выключатель устройства «0/OFF»/«I/ON»
- 13 Заводская табличка
- 14 Быстроразъемная муфта для патрубков высокого давления
- 15 Винты
- 16 \*Садовый шланг (армированный, минимальный диаметр 1/2 дюйма (13 мм), минимальная длина 7,5 м, со стандартной быстроразъемной муфтой)
- 17 Муфта для подвода воды
- 18 Сетчатый фильтр
- 19 Патрубок для подвода воды
- 20 Всасывающий шланг для чистящего средства
- 21 Фильтр моющего средства

\* требуется дополнительно

## Монтаж

Рисунки см. на страницах с рисунками.

Перед вводом в эксплуатацию установить незакрепленные прилагаемые части на устройстве. Подготовить входящие в комплект поставки винты и соответствующую отвертку.

### Установка отсека для хранения пистолета высокого давления

1. Прикрепить держатель высоконапорного пистолета к устройству двумя винтами.  
Рисунок В

### Установка муфты для подвода воды

1. Привинтить муфту для подвода воды к патрубку для подвода воды на устройстве.  
Рисунок С

## Ввод в эксплуатацию

1. Поставить устройство на ровную горизонтальную поверхность.

## **ВНИМАНИЕ**

**Опасность повреждения при работе с намотанным шлангом высокого давления!**

*Повреждения шланга высокого давления.*

*Перед эксплуатацией устройства полностью размотайте шланг высокого давления и разложите его без узлов, петель и перекручиваний.*

2. Полностью размотать шланг высокого давления и распутать возможные узлы, петли и перекручивания.
3. Подсоединить шланг высокого давления к устройству.
  - a Поднять зажим на муфте.
  - b Вставить шланг высокого давления в муфту.
  - c Прижать зажим на муфте вниз.
4. Подсоединить шланг высокого давления к высоконапорному пистолету.
  - a Сжать зажим.
  - b Вынуть зажим.
  - c Вставить шланг высокого давления.
  - d Прижать зажим до фиксации.

### **Рисунок D**

5. Проверить надежность соединений, потянув за шланг высокого давления.
6. Вставить штепсельную вилку в розетку.

### **Подача воды**

Параметры подключения указаны в *Технические характеристики* или на заводской табличке.

Соблюдать предписания предприятия водоснабжения.

## **ВНИМАНИЕ**

**Опасность повреждения!**

*Повреждение устройства и принадлежностей из-за загрязнения воды или использования соленой воды.*

*Используйте только чистую несоленую воду.*

### **Примечание**

*Компания Kärcher рекомендует использовать дополнительный фильтр для воды Kärcher.*

### **Подключение к водопроводу**

## **ВНИМАНИЕ**

**Опасность повреждения!**

*Повреждение насоса при использовании шланговой муфты с системой Aquastor на водопроводном патрубке устройства.*

*Не используйте шланговую муфту с системой Aquastor на патрубке для подвода воды устройства.*

*Используйте шланговую муфту с системой Aquastor только на водопроводном кране.*

1. Установить садовый шланг на муфту для подвода воды.

### **Рисунок F**

2. Подсоединить садовый шланг к водопроводу.
3. Полностью открыть водопроводный кран.

## **Эксплуатация**

## **ВНИМАНИЕ**

**Опасность повреждения из-за сухого хода насоса!**

*Повреждение насоса*

*Отключите устройство, если оно не создает давление в течение 2 минут.*

*Действуйте в соответствии с инструкциями в Помощь при неисправностях.*

## **ВНИМАНИЕ**

**Опасность повреждения при неправильном выравнивании устройства!**

*Повреждение насоса*

*Ставьте устройство на ровную горизонтальную поверхность и эксплуатируйте его только в горизонтальном положении.*

### **Режим работы с высоким давлением**

## **ВНИМАНИЕ**

**Повреждение окрашенных или чувствительных поверхностей**

*Поверхности повреждаются при слишком малом расстоянии до объекта или при выборе неподходящей струйной трубки.*

*При очистке окрашенных поверхностей соблюдать расстояние не менее 30 см.*

*Не чистить автомобильные шины, окрашенные или чувствительные поверхности с использованием грязевой фрезы.*

1. Вставить струйную трубку в высоконапорный пистолет и зафиксировать ее, повернув на 90°.

### **Рисунок G**

2. Включить устройство («I/ON»).
3. Разблокировать рычаг высоконапорного пистолета.
4. Нажать рычаг высоконапорного пистолета. Устройство включается.

### **Эксплуатация с чистящим средством**

## **⚠ ОПАСНОСТЬ**

**Опасность травмирования моющим средством**

*Серьезный вред здоровью из-за неправильного использования моющих средств.*

*Соблюдайте паспорт безопасности*

*производителя моющего средства.*

*Используйте предписанные средства индивидуальной защиты.*

### **Примечание**

*Моющие средства KÄRCHER гарантируют бесперебойную работу. Вы можете обратиться за консультацией, запросить наш каталог и информационные памятки по моющим средствам.*

### **Примечание**

*Моющие средства можно добавлять только при низком давлении.*

1. Всасывающий шланг для моющего средства вытащить из корпуса на необходимую длину.

### **Рисунок H**

2. Опустить всасывающий шланг для моющего средства в емкость с раствором моющего средства.
3. Использовать струйную трубку Vario Power.
4. Повернуть струйную трубку в положение «SOFT» до упора.

*Во время работы раствор моющего средства добавляется к струе воды.*

### **Рекомендованный метод очистки**

1. Моющее средство экономно распылить на сухую поверхность и дать ему подействовать (не высухать).
2. Смыть загрязнения струей высокого давления.

### После эксплуатации с мощным средством

1. Промыть устройство чистой водой в течение прибл. 30 секунд.

### Приостановка работы

1. Отпустить рычаг высоконапорного пистолета. При отпускании рычага устройство выключается. Высокое давление в системе сохраняется.
2. Зафиксировать рычаг высоконапорного пистолета.

#### Рисунок I

3. Во время перерывов в работе более 5 минут устройство следует выключать «0/OFF».

### Окончание работы

#### **⚠ ОСТОРОЖНО**

**Опасность травмирования в результате выхода воды под высоким давлением!**

#### Травмы

Отсоединять шланг высокого давления от высоконапорного пистолета или устройства только тогда, когда в системе отсутствует давление.

1. Отпустить рычаг высоконапорного пистолета.
2. Закрыть водопроводный кран.
3. Нажимать рычаг высоконапорного пистолета в течение 30 секунд. Оставшееся в системе давление сбрасывается.
4. Отпустить рычаг высоконапорного пистолета.
5. Зафиксировать рычаг высоконапорного пистолета.
6. Выключить устройство «0/OFF».
7. Отсоединить устройство от системы водоснабжения.
8. Извлечь штепсельную вилку из розетки.

### Транспортировка

#### **⚠ ОСТОРОЖНО**

**Опасность травмирования и повреждения из-за веса устройства!**

#### Травмы и повреждения.

Во время хранения и транспортировки учитывать вес устройства.

### Переноска устройства

1. Поднять устройство за ручку и перенести.

### Транспортировка устройства в транспортном средстве

1. Зафиксировать устройство от смещения и опрокидывания.

### Хранение

#### **⚠ ОСТОРОЖНО**

**Опасность травмирования и повреждения из-за веса устройства!**

#### Травмы и повреждения.

Во время хранения и транспортировки учитывать вес устройства.

### Хранение устройства

1. Обмотать сетевой кабель вокруг места для хранения сетевого кабеля.
2. Поставить устройство на ровной поверхности.
3. Отсоединить шланг высокого давления от высоконапорного пистолета.
4. Отсоединить струйную трубку от высоконапорного пистолета.

5. Разместить принадлежности на устройстве:
  - a Вставить струйную трубку в место для хранения струйных трубок до щелчка.
  - b Вставить высоконапорный пистолет в место для хранения пистолета.

#### Рисунок J

6. Отсоединить шланг высокого давления от устройства.

Соблюдать дополнительные указания перед длительным хранением, см. *Уход и техническое обслуживание*.

### Защита от замерзания

#### **ВНИМАНИЕ**

#### **Опасность повреждения!**

*Повреждение устройства и принадлежностей из-за замерзания воды.*

*Полностью опорожняйте устройство и принадлежности после каждого использования. Защищайте устройство и принадлежности от температур ниже или равных 0 °C (32 °F).*

1. Перекрыть подачу воды на устройство.
2. Отсоединить шланг высокого давления от устройства.
3. Включить устройство («I/ON»).
4. Подождать не более 1 минуты, пока на патрубке высокого давления не перестанет выступать вода.
5. Выключить устройство («0/OFF»).
6. Хранить устройство и принадлежности в защищенном от мороза помещении.

### Уход и техническое обслуживание

#### **⚠ ОПАСНОСТЬ**

**Опасность поражения электрическим током**

*Травмы в результате касания токоведущих частей*

*Выключить устройство.*

*Извлечь штепсельную вилку.*

Устройство не требует технического обслуживания, но есть выполнения регулярного технического обслуживания не требуется.

### Очистка сетчатого фильтра в патрубке для подвода воды

#### **ВНИМАНИЕ**

#### **Опасность повреждения!**

*Повреждение сетчатого фильтра из-за неправильной очистки.*

*Мойте сетчатый фильтр только под проточной водой против направления потока.*

*Не используйте острые или твердые предметы, также как иалы или проволочные щетки.*

#### **ВНИМАНИЕ**

#### **Опасность повреждения!**

*Повреждение устройства и принадлежностей при эксплуатации без сетчатого фильтра или с поврежденным сетчатым фильтром.*

*Проверить сетчатый фильтр на наличие повреждений, прежде чем вставлять его в патрубок для подвода воды. Немедленно заменить поврежденный сетчатый фильтр.*

*Не эксплуатируйте устройство без сетчатого фильтра.*

При необходимости очистить сетчатый фильтр в патрубке для подвода воды.

1. Отвинтить муфту на патрубке для подвода воды.
2. Вынуть сетчатый фильтр.

#### **Рисунок К**

3. Промыть сетчатый фильтр под проточной водой.
4. Вставить сетчатый фильтр в патрубок для подвода воды.

### **Очистка фильтра для чистящего средства**

Очистите фильтр моющего средства перед длительным хранением.

1. Снять фильтр моющего средства со всасывающего шланга для моющего средства
2. Промыть фильтр моющего средства под проточной водой.

#### **Рисунок L**

### **Помощь при неисправностях**

Зачастую неисправности имеют простые причины, поэтому с помощью следующего обзора их можно устранить самостоятельно. В случае сомнения или возникновения из описанных здесь неисправностей следует обращаться в уполномоченную службу сервисного обслуживания.

#### **▲ ОПАСНОСТЬ**

##### **Опасно для жизни!**

*Смертельные травмы в результате поражения электрическим током при прикосновении к токоведущим частям.*

*Не прикасайтесь к токоведущим частям.*

*Выключите устройство.*

*Излеките штепсельную вилку из сетевой розетки.*

##### **Устройство не работает**

1. Нажать рычаг высоконапорного пистолета. Устройство включается.
2. Проверить соответствие напряжения, указанного на заводской табличке, напряжению источника питания.
3. Проверить сетевую кабель на повреждения.

##### **Давление в устройстве не создается**

Die Wasserzufuhr ist zu gering.

1. Полностью открыть водопроводный кран.
2. Проверить подачу воды на достаточный объем.

Das Sieb im Wasseranschluss ist verschmutzt.

1. Очистить сетчатый фильтр в патрубке для подвода воды, см. *Очистка сетчатого фильтра в патрубке для подвода воды.*

Im Gerät ist Luft.

1. Удалить воздух из устройства:
  - a Включить устройство без подключенной струйной трубки не более чем на 2 минуты.
  - b Нажать рычаг высоконапорного пистолета и подождать, пока на пистолете не начнет выступать вода без пузырьков воздуха.
  - c Подсоединить струйную трубку.

##### **Сильные перепады давления**

1. Очистить сопло высокого давления:
  - a Удалить загрязнения из отверстия сопла иглой.
  - b Промыть сопло высокого давления водой спереди.
2. Проверить объем подаваемой воды.

##### **Устройство негерметично**

1. Незначительная негерметичность устройства обусловлена техническими особенностями. При

сильной негерметичности обратиться в авторизованную сервисную службу.

##### **Моющее средство не всасывается**

1. Использовать струйную трубку Vario Power и повернуть в направлении «SOFT» до упора.
2. Очистить фильтр для моющего средства, см. *Очистка фильтра для чистящего средства.*
3. Проверить всасывающий шланг для моющего средства на перегибы.

### **Гарантия**

В каждой стране действуют соответствующие условия гарантии, установленные нашей дочерней сбытовой компанией. Возможные неисправности устройства в течение гарантийного срока мы устраняем бесплатно, если причина заключается в дефектах материалов или производственном браке. В случае возникновения претензий в течение гарантийного срока просьба обращаться с чеком о покупке в торговую организацию, продавшую изделие, или в ближайшую уполномоченную службу сервисного обслуживания.

(Адрес указан на обороте)

Дополнительную информацию о гарантии (при наличии) можно найти в области сервисного обслуживания на местном веб-сайте Kärcher в разделе «Загрузки».

Дата выпуска отображается на заводской табличке либо в формате ММ/YYYY, где ММ - месяц производства, YYYYY - год производства, либо в закодированном виде.

При этом отдельные цифры имеют следующее значение:

Пример: 30290

3 год выпуска

0 столетие выпуска

2 десятилетие выпуска

9 вторая цифра месяца выпуска

0 первая цифра месяца выпуска

Таким образом, в данном примере код 30290

означает дату выпуска 09/(2)023.

### **Декларация о соответствии стандартам ЕС**

Настоящим заявляем, что упомянутое ниже изделие соответствует соответствующим положениям перечисленных директив и регламентов. При любых изменениях изделия, не согласованных с нашей компанией, данная декларация теряет свою силу. Изделие: Моющий аппарат высокого давления Тип: 1.60x-xxx.0

##### **Директивы и регламенты**

2000/14/EC

2006/42/EC (+2009/127/EC)

2011/65/EC

2014/30/EC

##### **Примененные гармонизированные стандарты**

EN 60335-1

EN 60335-2-79

EN IEC 63000: 2018

EN 55014-1: 2017 + A11: 2020

EN 55014-2: 1997 + A1: 2001 + A2: 2008

EN 61000-3-2: 2014

EN 61000-3-3: 2013

EN 62233: 2008

##### **Примененный метод оценки соответствия**

2000/14/EC: Приложение V

**Уровень звуковой мощности ДБ(А)**  
 К 2 (Premium) Horizontal, К 3 Horizontal  
 Измерено: 87  
 Гарантировано: 90

**Имя и адрес**

Лицо, ответственное за ведение документации:  
 Ш. Райзер (S. Reiser)  
 Alfred Kärcher SE & Co. KG  
 Alfred-Kärcher-Str. 28 - 40  
 71364 Winnenden (Germany)  
 Тел.: +49 7195 14-0  
 Факс: +49 7195 14-2212



H. Jenner  
 Chairman of the Board of Management



S. Reiser  
 Manager Regulatory Affairs & Certification

г. Винненден, 01.09.2024  
 Нижеподписавшиеся лица действуют от имени и по доверенности Правления.  
 Alfred Kärcher SE & Co. KG  
 Alfred-Kärcher-Str. 28–40  
 71364 Winnenden (Germany)  
 Тел.: +49 7195 14-0  
 Факс: +49 7195 14-2212

**Технические характеристики**

**Электрическое подключение**

Напряжение	V	220-240
Фаза	~	1
Частота	Hz	50-60
Потребляемый ток	A	6
Степень защиты		IPX5
Класс защиты		II
Сетевой предохранитель (инертный)	A	10

**Патрубок подвода воды**

Давление на входе (макс.)	MPa	1,2
Температура на входе (макс.)	°C	40
Объем подачи (мин.)	l/min	7

**Рабочие характеристики устройства**

Рабочее давление	MPa	7,4
Макс. допустимое давление	MPa	11
Расход, вода	l/min	5,2
Расход макс.	l/min	6,0
Расход, моющее средство	l/min	0,3
Сила отдачи высоконапорного пистолета	N	11

**Размеры и вес**

Типичный рабочий вес	kg	4,1
Длина	mm	380
Ширина	mm	197
Высота	mm	248

**Расчетные значения в соответствии с EN 60335-2-79**

Вибрация на руке/кисти	m/s <sup>2</sup>	2,2
------------------------	------------------	-----

Погрешность K	m/s <sup>2</sup>	0,7
Уровень звукового давления L <sub>pA</sub>	dB(A)	75
Погрешность K <sub>pA</sub>	dB(A)	3
Уровень звуковой мощности L <sub>WA</sub>	dB(A)	90
Погрешность K <sub>WA</sub>		

Сохраняется право на внесение технических изменений.

**Зміст**



KÄRCHER Home & Garden App .....	125
Загальні вказівки.....	125
Запобіжні пристрої.....	126
Символи на пристрої.....	126
Охорона довкілля .....	126
Використання за призначенням .....	126
Приладдя та запасні деталі .....	126
Комплект поставки .....	126
Опис пристрою .....	126
Збирання .....	127
Введення в експлуатацію.....	127
Експлуатація .....	127
Транспортування .....	128
Зберігання .....	128
Догляд та технічне обслуговування .....	128
Допомога в разі несправностей.....	129
Гарантія .....	129
Декларація про відповідність стандартам ЄС .....	129
Технічні характеристики .....	130

**KÄRCHER Home & Garden App**



Додаток KÄRCHER Home & Garden App дозволяє керувати розумними продуктами Kärcher і отримувати доступ до допоміжного контенту:

- інформація про продукт та інструкції з експлуатації;
- індивідуальні налаштування пристрою;
- статистика використання;
- поради та рекомендації;
- Інтернет-магазин та багато іншого.

Відскануйте код смартфоном, щоб отримати доступ до додатку Kärcher Home & Garden App і додаткової інформації.

	1.600-941.0
	1.600-942.0

**Загальні вказівки**

  Перед першим використанням пристрою ознайомитись з цією оригінальною інструкцією з експлуатації та вказівками з техніки безпеки, що додаються. Діяти відповідно до них.

Зберігати обидві брошури для подальшого використання або для наступного власника.

## Запобіжні пристрої

### ⚠ ПОПЕРЕДЖЕННЯ

#### Небезпека травмування!

Серйозні травми через відсутність, модифікацію або неактивність запобіжних пристроїв.  
Не ігноруйте, не видаляйте та не деактивуйте запобіжні пристрої. Запобіжні пристрої призначені для вашого захисту.

### Вимикач пристрою

Вимикач пристрою запобігає ненавмисній роботі пристрою.

### Фіксатор високонапірного пістолета

Фіксатор блокує важіль високонапірного пістолета та захищає від ненавмисного запуску пристрою.

### Функція автоматичного зупинення

Якщо важіль високонапірного пістолета відпускається, манометричний вимикач вимикає насос і подача води під високим тиском припиняється. При натисканні на важіль насос знову вмикається.

## Символи на пристрої



Не спрямовувати струмінь води під високим тиском на людей, тварин, увімкнене електричне обладнання чи на сам пристрій.  
Захищати пристрій від морозу.



Не допускається безпосереднє під'єднання пристрою до громадської мережі питного водопостачання.

## Охорона довкілля



Пакувальні матеріали придатні до вторинної переробки. Упаковку необхідно утилізувати без шкоди для довкілля.



Електричні та електронні пристрої містять цінні матеріали, які придатні до вторинної переробки, та часто компоненти, як-от батареї, акумулятори чи мастило, які у разі

неправильного поводження з ними або неправильної утилізації можуть створити потенційну небезпеку для здоров'я людини та довкілля. Однак ці компоненти необхідні для належної експлуатації пристрою. Пристрої, позначені цим символом, забороняється утилізувати разом із побутовим сміттям.



Роботи з очищення, в результаті яких з'являється відпрацьована вода з вмістом оливи, наприклад, промивання двигуна, миття днища, повинні виконуватись тільки на мийних майданчиках з оливоуловлювачем.



Роботи з миючими засобами повинні виконуватись тільки на робочих площинах, не проникних для рідини, з виходом у побутову каналізацію. Миючі засоби не повинні потрапляти у водойми або ґрунт.

### Вказівки щодо компонентів (REACH)

Актуальні відомості про компоненти наведені на сайті: [www.kaercher.de/REACH](http://www.kaercher.de/REACH)

## Використання за призначенням

Використовувати миючий апарат високого тиску тільки у домашньому господарстві.  
Миючий апарат високого тиску призначений для миття машин, автомобілів, будівель, інструментів, фасадів, терас, садово-городного інвентарю та ін. струменем води під високим тиском.

## Приладдя та запасні деталі

Слід використовувати лише оригінальне приладдя та оригінальні запасні частини, тому що саме вони гарантують безпеку та безперебійну експлуатацію пристрою.

Інформація щодо приладдя та запасних частин міститься на сайті [www.kaercher.com](http://www.kaercher.com).

## Комплект поставки

Комплектація пристрою зазначена на упаковці. Під час розпакування пристрою перевірити комплектацію. У разі нестачі приладдя або ушкоджень, отриманих під час транспортування, слід повідомити про це торговельній організації, яка продала пристрій.

## Опис пристрою

Рисунки див. на сторінці з зображеннями Малюнок А

- 1 Місце для зберігання мережевого кабелю
- 2 Тримач високонапірного пістолета
- 3 Мережевий кабель зі штепсельною вилкою
- 4 Струминна трубка Vario Power для основних завдань очищення  
Робочий тиск можна плавно підвищувати від SOFT (низький) до HARD (високий). Для регулювання робочого тиску слід відпустити важіль ручного пістолета-розпилювача й повернути струминну трубку в бажане положення. Якщо струминна трубка до упору повернута в напрямку SOFT, можна додати миючий засіб.
- 5 Високонапірний пістолет
- 6 Затискач для від'єднання шланга високого тиску від високонапірного пістолета
- 7 Важіль високонапірного пістолета
- 8 Фіксатор високонапірного пістолета
- 9 Шланг високого тиску
- 10 Місце для зберігання струминних трубок
- 11 Ручка для транспортування
- 12 Вимикач пристрою «0/OFF»/«I/ON»
- 13 Заводська табличка
- 14 Швидкороз'ємне з'єднання для патрубку високого тиску
- 15 Гвинти
- 16 \*Садовий шланг (армований, мінімальний діаметр 1/2 дюйма (13 мм), мінімальна довжина 7,5 м, зі стандартним швидкорознімним з'єднанням)

- ⑰ Муфта для підведення води
- ⑱ Сітчастий фільтр
- ⑲ Патрубок для підведення води
- ⑳ Всмоктувальний шланг мийного засобу
- ㉑ Фільтр мийного засобу

\* потрібно додатково

## Збирання

**Рисунки див. на сторінці з зображеннями.**

Перед введенням в експлуатацію встановити незакріплені частини, що додаються, на пристрої. Підготувати гвинти, що входять до комплекту поставки, і відповідну викрутку.

### Установлення пристрою для зберігання високонадірного пістолета

1. Прикріпити тримач високонадірного пістолета до пристрою двома гвинтами.

**Малюнок В**

### Встановлення муфти для підведення води

1. Пригвинтити муфту для підведення води до патрубка для підведення води на пристрої.

**Малюнок С**

## Введення в експлуатацію

1. Поставити пристрій на рівну горизонтальну поверхню.

### УВАГА

**Небезпека пошкодження під час роботи з намотаним шлангом високого тиску!**

*Пошкодження шланга високого тиску перед початком роботи з пристроєм повністю розмотайте шланг високого тиску і розкладіть його без вузлів, петель і скручувань.*

2. Повністю розмотати шланг високого тиску та розплутати вузли, петлі та перекручення (за наявності).
3. Приєднати шланг високого тиску до пристрою.
  - a Підняти затискач на муфті.
  - b Вставити шланг високого тиску у муфту.
  - c Притиснути затискач на муфті донизу.

**Малюнок D**

4. Приєднати шланг високого тиску до високонадірного пістолета.
  - a Стиснути затискач.
  - b Витягнути затискач.
  - c Вставити шланг високого тиску.
  - d Притиснути затискач до фіксації.
5. Перевірити надійність з'єднань, потягнувши за шланг високого тиску.
6. Вставити штепсельну вилку в розетку.

### Подача води

Параметри для підключення див. *Технічні характеристики* або на заводській таблиці. Дотримуватись приписів підприємства водопостачання.

### УВАГА

**Небезпека пошкодження!**

*Пошкодження пристрою та приладдя у разі використання забрудненої або солонної води. Використовуйте тільки чисту несолону воду.*

### Вказівка

*Kärcher рекомендує використовувати додатковий водний фільтр Kärcher.*

### Підключення до водопроводу

### УВАГА

**Небезпека пошкодження!**

*Пошкодження насоса у разі використання шлангової муфти з системою захисту від протікання Aquastop на патрубку пристрою для підведення води.*

*Не використовуйте шлангову муфту з Aquastop на патрубку пристрою для підведення води.*

*Використовуйте шлангову муфту із системою Aquastop лише на водопровідному крані.*

1. Встановити садовий шланг на муфту для підведення води.

**Малюнок F**

2. Приєднати садовий шланг до водопроводу.
3. Повністю відкрити водопровідний кран.

## Експлуатація

### УВАГА

**Небезпека пошкодження у разі сухого ходу насоса!**

*Пошкодження насоса*

*Вимкніть пристрій, якщо тиск не створюється протягом 2 хвилин.*

*Дійте відповідно до інструкцій у Допомога в разі несправностей.*

### УВАГА

**Небезпека пошкодження у разі неправильного вирівнювання пристрою!**

*Пошкодження насоса*

*Встановлюйте пристрій на рівну горизонтальну поверхню і експлуатуйте його тільки в горизонтальному положенні.*

### Експлуатація під високим тиском

### УВАГА

**Пошкодження пофарбованих або чутливих поверхонь**

*Поверхні пошкоджуються у разі занадто малої відстані до об'єкта або у разі вибору невідповідної струминної трубки.*

*Під час очищення пофарбованих поверхонь дотримуватися відстані не менше 30 см.*

*Не очищувати автомобільні шини, пофарбовані або чутливі поверхні з використанням грязьової фрези.*

1. Вставити струминну трубку в високонадірний пістолет і зафіксувати її, повернувши на 90°.
2. Увімкнути пристрій («I/ON»).
3. Розблокувати важіль високонадірного пістолета.
4. Натиснути важіль високонадірного пістолета. Пристрій вмикається.

### Експлуатація з мийним засобом

### ⚠ НЕБЕЗПЕКА

**Небезпека травмування через мийний засіб**  
*Серйозна шкода здоров'ю через неправильне використання мийних засобів.*

*Дотримуйтеся паспорту безпеки виробника мийного засобу.*

*Використовуйте приписані засоби індивідуального захисту.*

## Вказівка

Мийні засоби KÄRCHER гарантують безперебійну роботу. Рекомендуємо отримати консультацію або замовити наш каталог чи інформаційні матеріали про наші мийні засоби.

## Вказівка

Мийні засоби можна додавати тільки за низького тиску.

1. Всмоктувальний шланг для мийного засобу витягти з корпусу на потрібну довжину.
- Малюнок Н**
2. Опустити всмоктувальний шланг для мийного засобу в ємність з розчином мийного засобу.
3. Використовувати струминну трубку Vario Power.
4. Повернути струминну трубку в положення «SOFT» до упору.  
Під час роботи розчин мийного засобу додається до струменя води.

## Рекомендований метод чищення

1. Ощадливо розпилити мийний засіб на суху поверхню й залишити на деякий час (не витирати).
2. Розчинений бруд змити струменем води під високим тиском.

## Після роботи з мийним засобом

1. Промити пристрій чистою водою протягом прибл. 30 секунд.

## Переривання роботи

1. Відпустити важіль високонапірного пістолета. Якщо важіль відпускається, пристрій вимикається. Високий тиск в системі зберігається.
2. Зафіксувати важіль високонапірного пістолета.
- Малюнок І**
3. Під час перерв у роботі понад 5 хвилин пристрій слід вимикати «0/OFF».

## Завершення роботи

### ⚠ **ОБЕРЕЖНО**

**Небезпека травмування водою, що виходить під високим тиском!**

#### Травми

Від'єднувати шланг високого тиску від високонапірного пістолета або пристрою тільки тоді, коли в системі відсутній тиск.

1. Відпустити важіль високонапірного пістолета.
2. Закрити водопровідний кран.
3. Натискати важіль високонапірного пістолета протягом 30 секунд.  
Тиск, що залишився в системі, скидається.
4. Відпустити важіль високонапірного пістолета.
5. Зафіксувати важіль високонапірного пістолета.
6. Вимкнути пристрій «0/OFF».
7. Від'єднати пристрій від системи водопостачання.
8. Витягнути штепсельну вилку з розетки.

## Транспортування

### ⚠ **ОБЕРЕЖНО**

**Небезпека травмування і пошкодження через вагу пристрою!**

Травми і пошкодження.

Під час зберігання та транспортування враховувати вагу пристрою.

## Перенесення пристрою

1. Підняти пристрій за ручку і перенести.

## Транспортування пристрою в транспортному засобі

1. Зафіксувати пристрій від зсування й перекидання.

## Зберігання

### ⚠ **ОБЕРЕЖНО**

**Небезпека травмування і пошкодження через вагу пристрою!**

Травми і пошкодження.

Під час зберігання та транспортування враховувати вагу пристрою.

## Зберігання пристрою

1. Намотати мережевий кабель навколо місця для зберігання мережевого кабелю.
2. Поставити пристрій на рівній поверхні.
3. Від'єднати шланг високого тиску від високонапірного пістолета.
4. Від'єднати струминну трубку від високонапірного пістолета.
5. Розмістити приладдя на пристрої:
  - a Вставити струминну трубку в місце для зберігання струминних трубок до фіксації.
  - b Вставити високонапірний пістолет в місце для зберігання.

#### Малюнок J

6. Від'єднати шланг високого тиску від пристрою.  
Дотримуватися додаткових вказівок перед тривалим зберіганням, див. *Догляд та технічне обслуговування*.

## Захист від морозу

### **УВАГА**

**Небезпека пошкодження!**

Пошкодження пристрою та приладдя через замерзання води.

Повністю спорожняйте пристрій та приладдя після кожного використання.

Захищайте пристрій та приладдя від впливу температури нижче або що дорівнює 0 °C (32 °F).

1. Перекрити подачу води на пристрої.
2. Від'єднати шланг високого тиску від пристрою.
3. Увімкнути пристрій («I/ON»).
4. почекаати не більше 1 хвилини, поки на патрубку високого тиску не припинить виступати вода.
5. Вимкнути пристрій («0/OFF»).
6. Зберігати пристрій і приладдя у захищеному від морозу приміщенні.

## Догляд та технічне обслуговування

### ⚠ **НЕБЕЗПЕКА**

**Небезпека ураження електричним струмом**

Травми в результаті торкання струмоведучих частин

Вимкнути пристрій.

Витягти штепсельну вилку.

Пристрій не потребує технічного обслуговування, тобто виконання регулярного технічного обслуговування не потрібно.



## Очищення сітчастого фільтра в патрубку для підведення води

### УВАГА

#### Небезпека пошкодження!

Пошкодження сітчастого фільтра через неправильне очищення.

Очищайте сітчастий фільтр тільки під проточною водою проти напрямку її потоку. Не використовуйте гострі або тверді предмети, як-от голки або дротяні щітки.

### УВАГА

#### Небезпека пошкодження!

Пошкодження пристрою та приладдя у разі роботи без сітчастого фільтра або з пошкодженим сітчастим фільтром.

Перевірити сітчастий фільтр на наявність пошкоджень, перш ніж вставляти його в патрубок для підведення води. негайно замінити пошкоджений сітчастий фільтр. Не експлуатуйте пристрій без сітчастого фільтра.

Якщо потрібно, очистити сітчастий фільтр в патрубку для підведення води.

1. Відкрутити муфту на патрубку для підведення води.
2. Витягти сітчастий фільтр.

#### Малюнок К

3. Промити сітчастий фільтр під проточною водою.
4. Вставити сітчастий фільтр в патрубок для підведення води.

## Очищення фільтру мийного засобу

Очищайте фільтр мийного засобу перед тривалим зберіганням.

1. Зняти фільтр мийного засобу зі всмоктувального шланга для мийного засобу.
2. Промити фільтр мийного засобу під проточною водою.

#### Малюнок L

## Допомога в разі несправностей

Несправності часто мають просту причину, яку можна усунути самостійно за допомогою інструкцій, наведених нижче. За наявності сумнівів або в разі неназваних несправностей слід звертатися до авторизованої сервісної служби.

### ⚠ НЕБЕЗПЕКА

#### Небезпечно для життя!

Смертельні травми внаслідок ураження електричним струмом у разі торкання струмопровідних частин.

Не торкайтесь струмопровідних частин.

Вимикайте пристрій.

Витягуйте штепсельну вилку з розетки.

#### Пристрій не працює

1. Натиснути важіль високонапірного пістолета. Пристрій вмикається.
2. Перевірити відповідність напруги, зазначеної на заводській табличці, напрузі джерела живлення.
3. Перевірити мережевий кабель на пошкодження.

#### У пристрої не створюється тиск

#### Die Wasserzufuhr ist zu gering.

1. Повністю відкрити водопровідний кран.
2. Перевірити подачу води на достатній обсяг.

#### Das Sieb im Wasseranschluss ist verschmutzt.

1. Очистити сітчастий фільтр в патрубку для підведення води, див. *Очищення сітчастого фільтра в патрубку для підведення води.*

#### Im Gerät ist Luft.

1. Видалити повітря з пристрою:
  - a Увімкнути пристрій без підключеної струминної трубки не більше ніж на 2 хвилини.
  - b Натиснути важіль високонапірного пістолета і почекаати, поки на пістолеті не почне виступати вода без бульбашок повітря.
  - c Приєднати струминну трубку.

#### Великі перепади тиску

1. Очистити сопло високого тиску:
  - a Видалити забруднення з отвору сопла голкою.
  - b Промити сопло високого тиску водою спереду.
2. Перевірити обсяг води, що подається.

#### Пристрій негерметичний

1. Незначна негерметичність пристрою обумовлена технічними особливостями. У разі сильної негерметичності звернутися до авторизованої сервісної служби.

#### Мийний засіб не всмоктується

1. Використовувати струминну трубку Vario Power і повернути в напрямку «SOFT» до упору.
2. Очистити фільтр мийного засобу, див. *Очищення фільтру мийного засобу.*
3. Перевірити всмоктувальний шланг для мийного засобу на перешкоди.

## Гарантія

У кожній країні діють відповідні гарантійні умови, встановлені уповноваженою організацією збуту нашої продукції в цій країні. Можливі несправності пристрою протягом гарантійного строку ми усуваємо безкоштовно, якщо причина несправності полягає в дефектах матеріалів або виробничому браку. У разі виникнення претензій протягом гарантійного строку прохання звертатися, маючи при собі чек про покупку, до торговельної організації, що продала продукт, або до найближчої уповноваженої служби сервісного обслуговування. (Адреси див. на звороті)

Додаткову інформацію про гарантію (за наявності) можна знайти в області сервісного обслуговування місцевого вебсайту Kärcher у розділі «Завантаження».

## Декларація про відповідність стандартам ЄС

Цим ми заявляємо, що названий нижче виріб відповідає відповідним положенням перелічених директив і регламентів. У разі внесення неузгоджених із нами змін до виробу ця заява втрачає свою чинність.

Виріб: Миючий апарат високого тиску

Тип: 1.60x-xxx.0

#### Директиви та регламенти

2000/14/EG  
2006/42/EG (+2009/127/EG)  
2011/65/EC  
2014/30/EC

#### Застосовувані гармонізовані стандарти

EN 60335-1  
EN 60335-2-79  
EN IEC 63000: 2018  
EN 55014-1: 2017 + A11: 2020

EN 55014-2: 1997 + A1: 2001 + A2: 2008  
 EN 61000-3-2: 2014  
 EN 61000-3-3: 2013  
 EN 62233: 2008

**Застосований метод оцінки відповідності**  
 2000/14/EG: Додаток V

**Рівень звукової потужності, дБ(А)**  
 К 2 (Premium) Horizontal, К 3 Horizontal  
 Вимірний: 87  
 Гарантований: 90

**Ім'я та адреса**

Особа, відповідальна за ведення документації:  
 Ш. Райзер (S. Reiser)  
 Alfred Kärcher SE & Co. KG  
 Alfred-Kärcher-Str. 28 - 40  
 71364 Winnenden (Німеччина)  
 Телефон: +49 7195 14-0  
 Факс: +49 7195 14-2212



H. Jenner  
 Chairman of the Board of Management



S. Reiser  
 Manager Regulatory Affairs & Certification

м. Вінненден, 01.09.2024

Особи, що нижче підписалися, діють від імені та за довіреністю керівництва.  
 Alfred Kärcher SE & Co. KG  
 Alfred-Kärcher-Str. 28 - 40  
 71364 Winnenden (Germany)  
 Тел.: +49 7195 14-0  
 Факс: +49 7195 14-2212

**Технічні характеристики**

**Електричне підключення**

Напруга	V	220-240
Фаза	~	1
Частота	Hz	50-60
Споживання струму	A	6
Ступінь захисту		IPX5
Клас захисту	<input checked="" type="checkbox"/>	II
Запобіжник мережі (інерційний)	A	10

**Патрубок для підключення водопостачання**

Тиск на вході (макс.)	MPa	1,2
Температура на вході (макс.)	°C	40
Витрата на вході (мін.)	l/min	7

**Робочі характеристики пристрою**

Робочий тиск	MPa	7,4
Макс. допустимий тиск	MPa	11
Об'єм подачі, вода	l/min	5,2
Об'єм подачі, макс.	l/min	6,0
Об'єм подачі, мийний засіб	l/min	0,3
Сила віддачі високонапірного пістолета	N	11

**Розміри та вага**

Типова робоча вага	kg	4,1
Довжина	mm	380
Ширина	mm	197

Висота	mm	248
<b>Розраховані значення згідно з EN 60335-2-79</b>		
Значення вібрації на руці/кисті	m/s <sup>2</sup>	2,2
Похибка K	m/s <sup>2</sup>	0,7
Рівень звукового тиску L <sub>рА</sub>	dB(A)	75
Похибка K <sub>рА</sub>	dB(A)	3
Рівень звукової потужності	dB(A)	90
L <sub>WA</sub> + похибка K <sub>WA</sub>		

Зберігається право на внесення технічних змін.



**Мазмұны**

КÄRCHER Үй және бақша қосымшасы .....	130
Жалпы нұсқаулар .....	131
Қорғаныс құрал-жабдықтары .....	131
Құрылғыдағы белгілер .....	131
Қоршаған ортаны қорғау .....	131
Бұйымды мақсатына сәйкес қолдану.....	131
Керек-жарақ және қосалқы бөлшектер.....	131
Жеткізілім жинағы .....	131
Құрылғының сипаттамасы .....	131
Орнату .....	132
Пайдалануға беру .....	132
Пайдалану .....	132
Тасымалдау .....	133
Сақтау.....	133
Күтім және техникалық қызмет көрсету .....	134
Ақаулар кезіндегі көмек.....	134
Келіпдік.....	134
ЕО стандарттарына сәйкестігі туралы декларация .....	135
Техникалық мағлұматтар .....	135

**КÄRCHER Үй және бақша қосымшасы**

КÄRCHER Үй және бақша қосымшасы арқылы ақылды Kärcher өнімдерін басқаруға және көмекші мазмұнға қол жеткізуге болады:

- Өнім туралы ақпарат және пайдалану жөніндегі нұсқаулар
  - жеке құрылғы теңшеулері
  - Пайдалану статистикасы
  - Кеңестер мен амалдар
  - Интернет-дүкен және тағы басқалары
- Kärcher Үй және бақша қосымшасына және қосымша ақпаратқа қол жеткізу үшін кодты смартфонмен сканерлеңіз.

	1.600-941.0
	1.600-942.0

## Жалпы нұсқаулар



Құрылғыны алғаш рет қолданбас бұрын, осы пайдалану жөніндегі түпнұсқа нұсқаулық пен берілген қауіпсіздік жөніндегі нұсқауларды оқып шығыңыз. Оларға сай әрекет етіңіз. Екі кітапшаны да әрі қарай пайдалану немесе келесі иесі үшін сақтап қойыңыз.

## Қорғаныс құрал-жабдықтары

### ⚠ **ЕСКЕРТУ**

#### **Жарақат алу қаупі бар!**

Қауіпсіздік құрылғыларының болмауына, өзгертілуіне немесе тиімсіздігіне байланысты ауыр жарақаттар.

Қауіпсіздік құрылғыларын айналып өтпеңіз немесе алып тастамаңыз немесе оларды тиімсіз етпеңіз. Қорғаныс құрылғысы сіздің қауіпсіздігіңізге арналған.

### **Ажыратқыш**

Ажыратқыш құрылғының кездейсоқ қосылуына кедергі болады.

### **Жоғары тегеурінді пистолеттің фиксаторы**

Фиксатор жоғары тегеурінді пистолеттің тетігін бұғаттайды және құрылғының кездейсоқ іске қосылуына кедергі болады.

### **Автоматты түрде өшу функциясы**

Жоғары тегеурінді пистолеттің тетігі жіберілген кезде сорғының пневматикалық ажыратқышы өшеді және жоғары тегеурінді ағыс тоқтайды. Тетікті басқан кезде сорғы қайтадан қосылады.

## Құрылғыдағы белгілер



Жоғары тегеурінді ағысты адамдарға, жануарларға, жұмыс істеп тұрған электрлік құрылғыға және құрылғының өзіне бағыттауға тыйым салынады. Құрылғыны аяздан қорғаңыз.



Құрылғыны қоғамдық ауыз су жеткізу желісіне тікелей қосуға тыйым салынады.

## Қоршаған ортаны қорғау



Орауыш материалдарын утилизациялауға болады. Орауыштарды қоршаған ортаға қауіпсіз түрде утилизациялаңыз.



Электрлік және электрондық бұйымдардың құрамында қате қолдану немесе утилизациялау нәтижесінде адам денсаулығына және қоршаған ортаға қауіп төндіруі ықтимал, құнды қайта өңделмелі материалдар және батареялар, аккумуляторлар немесе май сияқты бөлшектер жиі кездеседі. Алайда, аталмыш бөлшектер бұйымды тиісінше пайдалану үшін қажет болады. Осы таңбамен белгіленген құрылғыларды үй қоқыстарымен бірге тастауға болмайды.



Тазарту кезінде құрамында майы бар ақпасулар туындайтын жұмыстарды (мысалы, қозғалтқыштарын, түптерін жуу) майлы айырғышы бар жуу алаңдарында ғана жүргізуге рұқсат беріледі.



Жуғыш құралдармен жұмыстарды көрізге бұрылатын герметикалық жұмыс алаңдарында

ғана жүргізуге рұқсат беріледі. Жуғыш құралдарды су қоймаларына немесе жерге төкпеңіз.

## Құрамдағы заттар бойынша нұсқаулар (REACH)

Бұйымның құрамындағы заттар туралы соңғы мәліметтерді мына мекенжай бойынша табуға болады: [www.kaercher.de/REACH](http://www.kaercher.de/REACH)

## Бұйымды мақсатына сәйкес қолдану

Жууға арналған аппаратты тек үй шаруашылығына арналған қысымда ғана пайдалаңыз. Қысыммен жуу аппараты машиналарды, тасымалдау құралдарын, құрылымдарды, құралдарды, қасбеттерді, террасаларды, бай-бақша жабдықтарын қысымды ағынның көмегімен тазалауға арналған.

## Керек-жарақ және қосалқы бөлшектер

Тек түпнұсқалы керек-жарақ немесе қосалқы бөлшектерді пайдаланыңыз, себебі ол құралдың қауіпсіз және апатсыз жұмыс істеуіне кепілдік болады.

Керек-жарақтар мен қосалқы бөлшектер туралы ақпарат [www.kaercher.com](http://www.kaercher.com) веб-сайтында қолжетімді.

## Жеткізілім жинағы

Бұйымның жеткізілім жинағы орауыштың үстінде көрсетілген. Бұйымды орауыштан шығарғанда жинақтың толықтығын тексеріп шығыңыз. Керек-жарақтар жетіспеген немесе тасымалдау кезінде зақымдар тиген жағдайда, дилеріңізге хабарласыңыз.

## Құрылғының сипаттамасы

Суреттерді суреттері бар беттен қараңыз  
**Сурет А**

- 1 Желілік байланыстырғыш кабельге арналған сақтау орны
- 2 Жоғары қысымды пистолетке арналған сақтау орны
- 3 Желілік істікшесі бар желілік байланыстырғыш кабель
- 4 Жалпы тазалау жұмыстарына арналған Vario Power шүмегі  
Жұмыс қысымын «ЖҰМСАҚ» күйден «ҚАТТЫ» күйге баяу көтеруге болады. Жұмыс қысымын өзгерту үшін жоғары тегеурінді пистолеттің тетігін жіберіңіз және шүмекті қалаған күйге бұраңыз. Шүмек SOFT (ЖҰМСАҚ) күйіне толығымен бұраланған кезде жуғыш құралды қосуға болады.
- 5 Жоғары тегеурінді пистолет
- 6 Жоғары тегеурінді құбыршекті жоғары қысымды пистолеттен ажырату қамыты
- 7 Жоғары қысымды пистолет тұтқасы
- 8 Жоғары қысымды пистолеттің фиксаторы
- 9 Жоғары тегеурінді құбыршек
- 10 Ағынды құбырларға арналған сақтау орны
- 11 Тасымалдау тұтқасы

- ⑫ «0/OFF»/«I/ON» ажыратқышы
- ⑬ Зауыт тақтайшасы
- ⑭ Жоғары тегеурінді келтеқұбыр үшін жылдам байланыстыратын жалғағыш
- ⑮ Бұрандалар
- ⑯ \* Бақша шлангісі (матамен нығайтылған, диаметрі – кемінде 1/2 дюйм (13 мм), ұзындығы – кемінде 7,5 м, стандартты жылдам байланыстыратын жалғағышпен)
- ⑰ Су жеткізуге арналған жалғағыш муфтасы
- ⑱ Елек
- ⑲ Суды қосу
- ⑳ Жуғыш затты соратын түтік
- ㉑ Жуғыш құрал сүзгісі

\*\* қосымша талап етіледі

## Орнату

**Суреттерді графикалық беттен қараңыз.**

Пайдалануға енгізер алдында бекітілмеген бөлшектерді монтажданыз.

Жиынтықтан бұранданы және сәйкес келетін бұрауышты дайындап қойыңыз.

### Жоғары қысымды пистолетке арналған қойманы орнатыңыз

1. Жоғары қысымды пистолетті сақтау орнын құрылғыға екі бұрандамен бекітіңіз.

**Сурет В**

### Су жеткізуге арналған жалғағыш муфтаны монтаждау

1. Су жеткізуге арналған жалғағыш муфтаны су жеткізуге арналған жалғағышқа бұраңыз.

**Сурет С**

## Пайдалануға беру

1. Құрылғыны тегіс, көлденең бетке қойыңыз.

### НАЗАР АУДАРЫҢЫ

**Оралған жоғары қысымды шлангпен жұмыс істеу кезінде зақымдану қаупі.**

Жоғары қысымды шлангтың зақымдануы.

Құрылғыны қолданар алдында жоғары қысымды шлангты толығымен шешіп, оны түйіндерсіз, ілмектерсіз және бұрамай жайыңыз.

2. Жоғары қысымды шлангты толығымен шешіңіз және барлық түйіндерді, ілмектерді және бұралуларды босатыңыз.
3. Жоғары тегеурінді құбыршекті құрылғыға жалғаңыз.
  - a Муфтадағы қысқышты көтеріңіз.
  - b Жоғары тегеурінді құбыршекті муфтаға салыңыз.
  - c Муфтадағы қысқышты төменге басыңыз.
4. Жоғары тегеурінді құбыршекті жоғары тегеурінді пистолетке жалғаңыз.
  - a Қысқышты қысыңыз.
  - b Қысқышты шығарыңыз.
  - c Жоғары тегеурінді құбыршекті салыңыз.
  - d Сарт етіп жабылғанша тұтқаны қысып тұрыңыз.

## Сурет Е

5. Жоғары тегеурінді құбыршекті тартып, бекітістің сенімділігін тексеріңіз.
6. Желі істікшесінің ашасын розеткаға салыңыз.

## Су беру

Қосылу мәндерін *Техникалық мағлұматтар* немесе зауыттық тақтайшадан қараңыз.

Сүмен жабдықтау кәсіпорнының нұсқауларын сақтаңыз.

### НАЗАР АУДАРЫҢЫ

**Зақымдану қаупі!**

*Судың ластануынан немесе тұзды суды пайдаланудан құрылғы мен керек-жарақтардың зақымдалуы.*

*Тұзды емес, тек таза суды қолданыңыз.*

**Нұсқау**

*Kärcher компаниясы қосымша Kärcher су сүзгісін қолдануды ұсынады.*

### Су құбырына қосылу

### НАЗАР АУДАРЫҢЫ

**Зақымдану қаупі!**

*Құрылғының су қосылымында Aquastop-пен байланысқан шлангіні қолдану кезіндегі сорғыға келетін зақымдар.*

*Құрылғының су қосылымында Aquastop-пен байланысқан шлангіні қолданбаңыз.*

*Тек су қранындағы Aquastop-пен байланысқан шлангіні қолданыңыз.*

1. Бақша құбыршегін су жеткізуге арналған жалғағыштың муфтасына орнатыңыз.

**Сурет F**

2. Бақша құбыршегін су құбырына қосыңыз.
3. Су құбырының шүмегін толықтай ашыңыз.

## Пайдалану

### НАЗАР АУДАРЫҢЫ

**Сорғылардың құрғақ күйінде жұмыс істеуі кезінде зақымдану қаупі бар!**

*Сорғы зақымдары*

*Егер құрылғы 2 минут ішінде қысым жасамаса, оны өшіріңіз.*

*Ақаулар кезіндегі көмек-тараудағы нұсқауларға сәйкес әрекет етіңіз.*

### НАЗАР АУДАРЫҢЫ

**Құрылғы дұрыс тураланбаған жағдайда зақымдану қаупі.**

*Сорғы зақымдары*

*Құрылғыны тегіс көлденең бетке қойыңыз және оны тек көлденең тураланған күйде қолданыңыз.*

### Жоғары қысыммен жұмыс істеу режимі

### НАЗАР АУДАРЫҢЫ

**Боялған немесе сезімтал беттердің зақымдалуы**

*Ағыстың жеткілікті қашықтығы сақталмаған жағдайда немесе тетік дұрыс таңдалмаған жағдайда беттері зақымдалады.*

*Боялған беттерді тазалау кезінде 30 см-ден кем емес шегіністі сақтаңыз.*

*Автомобиль шиналарын, лағын немесе сезімтал беттерін фреза көмегімен тазаламаңыз.*

1. Тетікті жоғары тегеурінді пистолетке салыңыз және оны 90°-қа бұрай отырып, бекітіңіз.

**Сурет G**

2. Құрылғыны қосыңыз («I/ON»).

3. Жоғары тегеурінді пистолеттің тетігін бұғаттан ашыңыз.
4. Жоғары тегеурінді пистолеттің тетігіне басыңыз. Құрылғы қосылады.

#### Тазалау құралдарымен пайдалану

### △ ҚАУІП

#### Жуғыш құралдардан жарақат алу қаупі

Жуғыш құралдар тиісінше пайдаланылмаған жағдайда денсаулыққа ауыр зақым келеді.

Тазалау құралы өндірушінің қауіпсіздік деректер парағын қараңыз.

Көрсетілген жеке қорғаныс құралдарын киіңіз.

#### Нұсқау

KÄRCHER тазалау құралдары үздіксіз жұмыс істеуге кепілдік береді. Сізге кеңес беруге рұқсат етіңіз немесе біздің каталогты және тазалағыш заттар туралы ақпараттық парақтарымызды сұраңыз.

#### Нұсқау

Жуғыш құралдарды тек төменгі қысым кезінде араластыруға болады.

1. Корпусан жуғыш құралға арналған сору құбыршегінің қажетті ұзындығын тартыңыз.

#### Сурет Н

2. Жуғыш құралға арналған сору құбыршегін жуғыш құралдың ерітіндісі бар ыдысқа салыңыз.
3. Vario Power тетігін пайдаланыңыз.
4. Тетікті «SOFT» күйіне тірелгенше бұраңыз. Жұмыс барысында жуғыш құралдың ерітіндісі су ағысына араластырылады.

#### Үсынылатын жуу тәсілі

1. Жуғыш құралды үнемдей отырып, құрғақ бетке шашыңыз және сіңуге қалдырыңыз (кептірмей).
2. Еріген балшықты жоғары тегеурінді ағыспен шайып тастаңыз.

#### Жуғыш құралмен жуғаннан кейін

1. Құрылғыны 30 секунд бойы таза сумен жуып тастаңыз.

#### Жұмысты тоқтату

1. Жоғары тегеурінді пистолеттің тетігін жіберіңіз. Тетігі жіберілген кезде, құрылғы өшеді. Жүйеде жоғары қысым қалады.
2. Жоғары тегеурінді пистолеттің тетігін бұғаттаңыз. **Сурет I**
3. Жұмыс кезінде 5 минуттан аса үзілістерде құрылғыны өшіріп жүріңіз («0/OFF»).

#### Жұмыстың аяқталуы

### △ АБАЙЛАҢЫЗ

#### Жоғары қысыммен шығатын судың салдарынан жарақат алу қаупі!

#### Жарақаттар

Жоғары тегеурінді құбыршекті жүйедегі қысымды тастағаннан кейін ғана ажыратыңыз.

1. Жоғары тегеурінді пистолеттің тетігін жіберіңіз.
2. Су құбырының шүмегін тегіңіз.
3. Жоғары тегеурінді пистолеттің тетігін 30 секунд бойы басып тұрыңыз. Жүйеде қалған қысым төмендетіледі.
4. Жоғары тегеурінді пистолеттің тетігін жіберіңіз.
5. Жоғары тегеурінді пистолеттің тетігін бұғаттаңыз.
6. Құрылғыны өшіріңіз («0/OFF»).
7. Құрылғыны су құбырының желісінен ажыратыңыз.
8. Желі істікшесін розеткадан ажыратыңыз.

## Тасымалдау

### △ АБАЙЛАҢЫЗ

#### Құрылғының салмағына байланысты жарақат алу және зақымдану қаупі!

Жарақат алу және зақымдану қаупі.

Тасымалдау және жүктеу кезінде құрылғының салмағын ескеріңіз.

#### Құрылғыны көшіру

1. Құрылғыны тұтқасынан көтеріңіз және көшіріңіз.

#### Автомобильмен тасымалдау

1. Құрылғыны қисаймайтындай және құламайтындай етіп бекітіңіз.

## Сақтау

### △ АБАЙЛАҢЫЗ

#### Құрылғының салмағына байланысты жарақат алу және зақымдану қаупі!

Жарақат алу және зақымдану қаупі.

Тасымалдау және жүктеу кезінде құрылғының салмағын ескеріңіз.

#### Құрылғыны ұстау

1. Желілік байланыстырғыш кабельді желілік байланыстырғыш кабельге арналған сақтау орнының айналасына ораңыз.
2. Құрылғыны тегіс жазықтыққа орнатыңыз.
3. Жоғары тегеурінді құбыршекті жоғары тегеурінді пистолеттен ажыратыңыз.
4. Шүмекті жоғары тегеурінді пистолеттен ажыратыңыз.
5. Керек-жарақтарды құрылғыға орналастырыңыз:
  - a Ағынды құбырды ағынды құбырларға арналған сақтау орнына бекітіңіз.
  - b Жоғары қысымды пистолетті сақтау орнына салыңыз.

#### Сурет J

6. Жоғары тегеурінді құбыршекті құрылғыдан ажыратыңыз.

Ұзақ сақтау алдында қосымша нұсқауларды, *Күтім және техникалық қызмет көрсету* бөлімін қараңыз.

#### Аяздан қорғау

### НАЗАР АУДАРЫҢЫ

#### Зақымдану қаупі!

Судың қатуына байланысты құрылғы мен керек-жарақтардың зақымдалуы.

Құрылғы мен керек-жарақтарды әр қолданғаннан кейін толығымен босатыңыз.

Құрылғыны және керек-жарақтарды 0 °C (32 °F) төмен немесе оған тең температурадан қорғаңыз.

1. Құрылғыдағы су құбырының желісін ажыратыңыз.
2. Жоғары қысымды шлангті құрылғыдан бөлшектеніңіз.
3. Құрылғыны қосыңыз («I/ON»).
4. Жоғары тегеурінді жалғағыштан су ағып біткенше максимум 1 минут күтіңіз.
5. Құрылғыны өшіріңіз («0/OFF»).
6. Құрылғыны және керек-жарақтарды құрғақ және аяздан қорғалған бөлмеде сақтаңыз.

## Күтім және техникалық қызмет көрсету

### ⚠ ҚАУІП

#### Токпен зақымдалу қаупі

Кернеу күйінде тұрған бөлшектермен байланыс кезіндегі зақымдар

Құрылғыны өшіріңіз.

Желілік штекерді розеткадан шығарып алыңыз.

Құрылғы техникалық қызмет көрсетуді талап етпейді, яғни, оған қызмет көрсету бойынша тұрақты жұмыстар жүргізу қажет емес.

### Су жеткізуге арналған жалғағыштағы електі тазалау

#### НАЗАР АУДАРЫҢЫЗ

##### Зақымдану қаупі!

Дұрыс тазаламау салдарынан електің зақымдануы.

Електі тек оның ағынына қарама-қарсы бағытта ағынды су астында тазалаңыз.

Өткір немесе қатты заттарды пайдаланбаңыз, мысалы, инелер немесе сым шеткалар.

#### НАЗАР АУДАРЫҢЫЗ

##### Зақымдану қаупі!

Елексіз немесе зақымдалған елекпен жұмыс кезінде құрылғы мен керек-жарақтардың зақымдалуы.

Електі су жеткізуге арналған жалғағышқа салмас бұрын зақымдарға тексеріңіз. Зақымдалған електі дереу ауыстырыңыз.

Құрылғыны елексіз пайдаланбаңыз.

Қажет болса, електі су жеткізуге арналған жалғағышта тазартыңыз.

1. Су қосылымындағы муфтаны бұрап алыңыз.
2. Електі шығарыңыз.

##### Сурет К

3. Електі су ағысының астында жуып алыңыз.
4. Електі су жеткізуге арналған жалғағышқа салыңыз.

### Жуғыш құралға арналған сүзгіні тазалау

Ұзақ сақтау кезеңінің алдында жуғыш құралға арналған сүзгіні тазалап тұрыңыз.

1. Жуғыш затты соратын түтіктегі жуғыш құралға арналған сүзгіні алып тастаңыз.
2. Жуғыш құралға арналған сүзгіні ағынды су астында жуып алыңыз.

##### Сурет L

### Ақаулар кезіндегі көмек

Ақаулардың себептері көп жағдайда келесі шолуды пайдалану арқылы өздігінен жоюға болатындай қарапайым болады. Күдіктер болса немесе осы жерде көрсетілмеген ақаулар болған кезде, ресми сервис орталығына хабарласыңыз.

### ⚠ ҚАУІП

#### Өмірге қауіп!

Ток өткізетін бөліктерге тиген кезде электр тогының соғуы салдарынан болатын өлімге әкелетін жарақаттар.

Ток өткізетін бөліктерге жақындамаңыз.

Құрылғыны өшіріңіз.

Ашаны қуат беру сымынан тартып шығармаңыз.

#### Құрылғы жұмыс істемейді

1. Жоғары тегеурінді пистолеттің тетігіне басыңыз. Құрылғы қосылады.

2. Фирмалық тақтада көрсетілген кернеу қорек көзінің кернеуімен сәйкес келе ме, жоқ па, тексеріңіз.

3. Желі баусымын зақымдарға тексеріңіз.

#### Құрылғы қысым тудырмайды

##### Die Wasserzufuhr ist zu gering.

1. Су құбырының шүмегін толықтай ашыңыз.

2. Жеткілікті су мөлшері беріліп жатыр ма, жоқ па, тексеріңіз.

##### Das Sieb im Wasseranschluss ist verschmutzt.

1. Су жеткізуге арналған жалғағыштағы електі тазалаңыз, Су жеткізуге арналған жалғағыштағы електі тазалау қараңыз.

##### Im Gerät ist Luft.

1. Құрылғыны желдетіңіз:

- a Құрылғыны жалғанған шүмексіз максимум 2 минутқа қосыңыз.

- b Жоғары тегеурінді пистолетті басыңыз және су көпіршіксіз шықпағанша күтіңіз.

- c Шүмекті қосыңыз.

#### Қысымның күшті айырмасы

1. Жоғары тегеурінді саптаманы тазалау:

- a Саптаманың саңылауынан.

- b Жоғары тегеурінді саптаманы алдыңғы жағынан сумен жуып алыңыз.

2. Келген судың мөлшерін тексеріңіз.

#### Құрылғының саңылаулылығы

1. Құрылғының шағын саңылаулылығын оның конструкциясы қамтамасыз етеді. Күшті саңылаулылық кезінде авторландырылған сервистік қызметке жүгініңіз.

#### Жуғыш құрал сінбейді

1. Vario Power шүмегін пайдаланыңыз және оны «SOFT» бағытына тірелгенге дейін бұраңыз.

2. Жуғыш құралға арналған сүзгіні тазалау, Жуғыш құралға арналған сүзгіні тазалау қараңыз.

3. Жуғыш құралға арналған сору құбыршегін илуге тексеріңіз.

### Кепілдік

Әр елде жергілікті дистрибуторлар берген кепілдік шарттары қолданылады. Бұйымда материалдық немесе өндірістік ақаулар анықталған жағдайда, ықтимал ақауларды кепілдік мерзімі ішінде ақысыз жөндейміз. Кепілдік мерзіміне наразылықтарыңыз болса, бұйымды сатқан сауда мекемесіне немесе жақындағы өкілетті қызмет көрсету орнына түбіртектегі көрсетіп хабарласыңыз. (Мекенжайымыз артқы бетте)

Кепілдік туралы қосымша ақпаратты (бар болса) жергілікті Käschner веб-сайтының «Жүктеулер» бөліміндегі қызмет көрсету бөлімінде табуға болады.

Шығару күні фирмалық тақтайшада ММ/ҰҰҰҰ пішімінде көрсетіледі, мұнда ММ - өндіріс айы, ҰҰҰҰ - шығарылған жылы немесе кодталған түрде.

Жеке сандардың мағынасы келесідей болады:

Мысалы: 30290

3 Өндірілген жылы

0 Өндірілген ғасыры

2 Өндірілген онжылдық

9 Өндірілген айының екінші саны

0 Өндірілген айының бірінші саны

Сонымен бұл мысалда 30290 коды 09/(2)023

өндірілген күнін білдіреді.

## ЕО стандарттарына сәйкестігі туралы декларация

Осымен біз төменде аталған өнім аталған нұсқаулықтар мен ережелердің тиісті талаптарына сәйкес келетінін мәлімдейміз. Бізбен келісусіз өнімнің конструкциясы өзгерген жағдайда осы декларация өз күшін жояды.

Бұйым: Жоғарғы қысымды жуғыш  
Типі: 1.60x-xxx.0

### Нұсқаулықтар мен ережелер

2000/14/EG  
2006/42/EG (+2009/127/EG)  
2011/65/EU  
2014/30/EU

### Қолданылатын біріздендірілген стандарттар

EN 60335-1  
EN 60335-2-79  
EN IEC 63000: 2018  
EN 55014-1: 2017 + A1: 2020  
EN 55014-2: 1997 + A1: 2001 + A2: 2008  
EN 61000-3-2: 2014  
EN 61000-3-3: 2013  
EN 62233: 2008

### Сәйкестікке қолданылатын тексеру әдісі

2000/14/EC: V қосымшасы

### Дыбыс қуаттылығының деңгейі ДБ(A)

K 2 (Premium) Horizontal, K 3 Horizontal  
Өлшенді: 87  
Кепілдік береді: 90

### Атауы және мекенжайы

Құжаттаманы жүргізетін уәкілетті тұлға:  
С. Райзер  
Alfred Kärcher SE & Co. KG  
Alfred-Kärcher-Str. 28 - 40  
71364 Winnenden (Германия)  
Тел.: +49 7195 14-0  
Факс: +49 7195 14-2212



H. Jenner  
Chairman of the Board of Management



S. Reiser  
Manager Regulatory Affairs & Certification

Winnenden, 2024/09/01

Қол қойғандар басқарманың тапсырмасы мен уәкілдігі бойынша әрекет етеді.

Alfred Kärcher SE & Co. KG  
Alfred-Kärcher-Str. 28 - 40  
71364 Winnenden (Германия)  
Тел.: +49 7195 14-0  
Телефакс: +49 7195 14-2212

## Техникалық мағлұматтар

### Электр желісіне қосу

Кернеу	V	220-240
Фаза	~	1
Жиілік	Hz	50-60
Тұтынылатын тоқ	A	6
Қорғаныс класы		IPX5
Қорғау класы		II
Желіні шамадан тыс жүктелуден қорғау (инерциялық)	A	10

### Суды қосу

Енгізу қысымы (макс.)	MPa	1,2
Енгізу температурасы (макс.)	°C	40
Енгізу саны (мин.)	l/min	7

### Құрылғының техникалық сипаттамалары

Жұмыс қысымы	MPa	7,4
Максималды қолжетімді қысым	MPa	11
Берілетін мөлшері, су	l/min	5,2
Максималды берілген мөлшері	l/min	6,0
Берілетін мөлшері, жуғыш құралдар	l/min	0,3
Жоғары тегеурінді пистолеттің кері тебу күші	N	11

### Өлшемдері мен өнімдер

Типтік жұмыс салмағы	kg	4,1
Ұзындығы	mm	380
Ені	mm	197
Биіктігі	mm	248

### EN 60335-2-79 стандартына сәйкес есептелінетін мән

Қолдағы дірілдің мәні	m/s <sup>2</sup>	2,2
Белгісіздік K	m/s <sup>2</sup>	0,7
Дыбыс қысымының деңгейі L <sub>pA</sub>	dB(A)	75
Белгісіздік K <sub>pA</sub>	dB(A)	3
Шу деңгейі L <sub>WA</sub> + белгісіздік K <sub>WA</sub>	dB(A)	90

Техникалық өзгерістер рұқсат етілген.

## Съдържание

Приложение KÄRCHER Home & Garden.....	136
Общи указания.....	136
Предпазни устройства.....	136
Символи върху уреда.....	136
Защита на околната среда.....	136
Употреба по предназначение.....	137
Аксесоари и резервни части.....	137
Обхват на доставка.....	137
Описание на уреда.....	137
Монтаж.....	137
Пускане в експлоатация.....	137
Експлоатация.....	138
Транспортиране.....	139
Съхранение.....	139
Грижа и поддръжка.....	139
Помощ при повреди.....	139
Гаранция.....	140
Декларация за съответствие на ЕС.....	140
Технически данни.....	141

## Приложение KÄRCHER Home & Garden

Приложението KÄRCHER Home & Garden може да се използва за управление на интелигентни продукти Kärcher и за достъп до помощно съдържание:

- Информация за продукта и инструкции за работа
- Индивидуални настройки на устройството
- Статистика на използването
- Съвети и способности
- Онлайн магазин и много други

Сканирайте кода със смартфон, за да получите достъп до приложението Kärcher Home & Garden и допълнителна информация.



1.600-941.0



1.600-942.0

## Общи указания



Преди първото използване на уреда прочетете това оригинално ръководство за експлоатация и приложените указания за безопасност. Процедирайте съответно. Запазете двете книжки за последващо използване или за следващия собственик.

## Предпазни устройства

### ⚠ ПРЕДУПРЕЖДЕНИЕ

#### Опасност от нараняване!

Сериозни наранявания поради липсващи, модифицирани или неефективни защитни приспособления.

Не заобикаляйте или премахвайте защитните приспособления и не ги изключвайте.

Предпазните устройства служат за Вашата защита.

### Прекъсвач на уреда

Прекъсвачът на уреда предотвратява непреднамереното пускане в експлоатация на уреда.

### Блокировка на пистолета за работа под високо налягане

Блокировката спира лостът на пистолета за работа под високо налягане и предотвратява непреднамереното стартиране на уреда.

### Функция Автоматично спиране

Ако се освободи лостът на пистолета за работа под високо налягане, пневматичният прекъсвач изключва помпата и струята под високо налягане спира. Щом лостът се натисне, помпата се включва отново.

## Символи върху уреда



Не насочвайте струята под високо налягане към хора, животни, активно електрическо оборудване или към самия уред.

Пазете уреда от замръзване.



Уредът не трябва да се свързва директно към обществената мрежа за питейна вода.

## Защита на околната среда



Опаковъчните материали подлежат на рециклиране. Моля, изхвърляйте опаковките по съобразен с околната среда начин.



Електрическите и електронните уреди съдържат ценни материали, подлежащи на рециклиране, а често и съставни части, напр. батерии, акумулаторни батерии или масло, които при неправилно боравене или изхвърляне могат да представляват потенциална опасност за човешкото здраве и за околната среда. За правилното функциониране на уреда все пак тези съставни части са необходими. Обозначените с този символ уреди не трябва да бъдат изхвърляни заедно с битовите отпадъци.



Работи по почистване, при които се получават съдържащи масло отпадни води, напр. миене на двигатели, миене на каросерии, трябва да се извършват единствено на места за измиване с маслоуловители.



Работи с почистващи препарати трябва да се извършват само върху непронупащи течности работни повърхности с връзка към канализацията за мръсна вода. Не допускайте почистващи препарати да попадат във водни басейни или в почвата.



## Указания за съставни вещества (REACH)

Актуална информация за съставките ще намерите на интернет страница: [www.kaercher.de/REACH](http://www.kaercher.de/REACH)

## Употреба по предназначение

Използвайте уреда за почистване под високо налягане само в частно домакинство.

Уредът за почистване под високо налягане е предназначен за почистване на машини, автомобили, строителни конструкции, инструменти, фасади, тераси, градински уреди и т.н. с водна струя под високо налягане.

## Акcesoари и резервни части

Използвайте само оригинални акcesoари и оригинални резервни части, по този начин осигурявате безопасната и безпроблемна експлоатация на уреда.

Информация относно акcesoари и резервни части ще намерите тук: [www.kaercher.com](http://www.kaercher.com).

## Обхват на доставка

Обхватът на доставката на уреда е изобразен върху опаковката. При разопаковане проверете съдържанието за цялост. При липсващи акcesoари или при транспортни щети, моля, обърнете се към Вашия дистрибутор.

## Описание на уреда

Вижте изображенията на страницата с графики **Фигура А**

- ① Стойка за захранващ кабел
- ② Стойка за пистолет за високо налягане
- ③ Мрежов захранващ кабел с щепсел
- ④ Струйна тръба Vario Power за най-обичайните работи по почистване  
Работното налягане може да се увеличава безстепенно от SOFT до HARD. За регулиране на работното налягане пуснете лоста на пистолета за ръчно пръскане и завъртете тръбата за разпръскване на желаното положение. Ако тръбата за разпръскване е завъртяна докрай в посока SOFT, може да се дозира почистващ препарат.
- ⑤ Пистолет за работа под високо налягане
- ⑥ Скоба за отделяне на маркуча за работа под високо налягане от пистолета за работа под високо налягане
- ⑦ Лост на пистолета за работа под високо налягане
- ⑧ Блокировка на пистолета за работа под високо налягане
- ⑨ Маркуч за работа под високо налягане
- ⑩ Стойка за струйни тръби
- ⑪ Дръжка за транспортиране
- ⑫ Прекъсвач на уреда "0/OFF" / "1/ON"
- ⑬ Типова табелка
- ⑭ Бързодействащ куплунг за връзка за високо налягане

- ⑮ Винтове
- ⑯ \*Градински маркуч (армиран, минимален диаметър 1/2 цола (13 мм), минимална дължина 7,5 м, с наличен в търговската мрежа бърз съединител)
- ⑰ Куплунг за извода за вода
- ⑱ Цедка
- ⑲ Извод за вода
- ⑳ Всмукателен маркуч за средство за почистване
- ㉑ Филтър почистващ препарат

\* допълнително необходимо

## Монтаж

**Вижте изображенията на страницата с графики.**

Преди пускането в експлоатация монтирайте отделните приложени части към уреда. Пригответе доставените с уреда винтове и подходящата за тях отвертка.

### Монтиране на място за съхраняване на пистолет с високо налягане

1. Закрепете стойката на пистолета за високо налягане към уреда с двата винта.  
**Фигура В**

### Монтиране на куплунг за извода за вода

1. Завинтете куплунга за извода за вода на извода за вода на уреда.  
**Фигура С**

## Пускане в експлоатация

1. Поставете уреда на равна, хоризонтална повърхност.

### **ВНИМАНИЕ**

**Опасност от повреда при работа с навит маркуч за високо налягане**

*Уверждения на маркуча за работа под високо налягане*

*Преди да започнете работа с уреда, развийте напълно маркуча за високо налягане и го разстелете без възли, примки или усуквания.*

2. Развийте напълно маркуча за високо налягане и отстранете евентуални възли, примки и усуквания.
3. Свържете маркуча с високо налягане с уреда.
  - a Издърпайте нагоре скобата на съединителя.
  - b Пъкнете маркуча с високо налягане в съединителя.
  - c Натиснете надолу скобата на съединителя.**Фигура D**
4. Свържете маркуча с високо налягане към пистолета с високо налягане.
  - a Стиснете скобата.
  - b Издърпайте скобата.
  - c Включете маркуча с високо налягане.
  - d Притиснете скобата, докато се фиксира.**Фигура E**
5. Проверете сигурните връзки, като дръпнете маркуча за работа под високо налягане.
6. Включете щепсела в контакт.

## Захранване с вода

Присъединителни стойности - вж. *Технически данни* или типовата табелка.

Спазвайте предписанията на водоснабдителното предприятие.

## ВНИМАНИЕ

**Опасност от повреда!**

*Повреда на уреда и принадлежностите, ако водата е замърсена или се използва солена вода. Използвайте само чиста, а не солена вода.*

### Указание

*Kärcher препоръчва използването на допълнителен воден филтър Kärcher.*

## Свързване към водопровода

## ВНИМАНИЕ

**Опасност от повреда!**

*Повреда на помпата при използване на съединител за маркуч с Aquastop на водната връзка на уреда.*

*Не използвайте съединител за маркуч с Aquastop към връзката за водата на уреда.*

*Използвайте съединител за маркуч с Aquastop само на крана за вода.*

1. Поставете градинския маркуч на куплунга за извода за вода.

### Фигура F

2. Свържете градинския маркуч към водопровода.

3. Отворете напълно крана за водата.

## Експлоатация

## ВНИМАНИЕ

**Опасност от повреда при работа на сухо на помпата!**

*Увреждания на помпата*

*Изключете уреда, ако не нагнетите налягане в рамките на 2 минути.*

*Процедирайте съгласно указанията в Помощ при повреда.*

## ВНИМАНИЕ

**Опасност от повреда при неправилно позициониране на уреда!**

*Увреждания на помпата*

*Поставете уреда върху равна, хоризонтална повърхност и го използвайте само в хоризонтално положение.*

## Работа с високо налягане

## ВНИМАНИЕ

**Повреда на лакирани или чувствителни повърхности**

*Повърхностите се повреждат при твърде малко разстояние на струята или поради избор на неподходяща тръба за разпръскване.*

*При почистване на лакирани повърхности спазвайте минимално разстояние 30 cm на струята.*

*Не почиствайте автомобилни гуми, лак или чувствителни повърхности като дърво с фрезата за замърсявания.*

1. Пъхнете тръба за разпръскване в пистолета за работа под високо налягане и я фиксирайте със завъртане на 90°.

### Фигура G

2. Включете уреда ("I/ON").

3. Деблокирайте лоста на пистолета за работа под високо налягане.

4. Натиснете лоста на пистолета за работа под високо налягане.

Уредът се включва.

## Работа с почистващи препарати

## ⚠ ОПАСНОСТ

**Опасност от наранявания от почистващи препарати**

*Сериозни увреждания на здравето поради неправилна употреба на уреда.*

*Съблюдавайте информационния лист за безопасност на производителя на почистващи препарати.*

*Носете предписаните лични предпазни средства.*

**Указание**  
*Почистващите препарати KÄRCHER гарантират безпроблемна работа. Консултирайте се или заявете нашия каталог и нашите информационни листове за почистващи препарати.*

### Указание

*Почистващите препарати може да се размесват само при ниско налягане.*

1. Издърпайте всмукателния маркуч за средството за почистване до желаната дължина от корпуса.

### Фигура H

2. Закачете всмукателния маркуч за средството за почистване в резервоар с разтвор на средство за почистване.

3. Използвайте тръбата за разпръскване Vario Power.

4. Завъртете докрай струйната тръба в положение "SOFT".

*По време на работата разтворът на почистващ препарат се смесва с водната струя.*

## Препоръчани методи за почистване

1. Напръскайте икономично почистващия препарат върху сухата повърхност и оставете да подейства (не изсушавайте).

2. Отмийте разтворената мръсотия със струята под високо налягане.

## След работа с почистващи препарати

1. Изплаквайте уреда ок. 30 секунди с чиста вода.

## Прекъсване на работата

1. Пуснете лоста на пистолета за работа под високо налягане.

*Щом лостът се отпусне, уредът се изключва. Високото налягане в системата се запазва.*

2. Блокирайте лоста на пистолета за работа под високо налягане.

### Фигура I

3. При прекъсвания на работата за повече от 5 минути изключете уреда "0/OFF".

## Приключване на работата

## ⚠ ПРЕДПАЗЛИВОСТ

**Опасност от нараняване при изтичане на вода под високо налягане!**

*Наранявания*

*Отделяйте маркуча за работа под високо налягане от пистолета за работа под високо налягане или от уреда само ако в системата няма налягане.*

1. Пуснете лоста на пистолета за работа под високо налягане.

2. Затворете крана за водата.
3. Натиснете лоста на пистолета за работа под високо налягане за 30 секунди. Останалото в системата налягане се освобождава.
4. Пуснете лоста на пистолета за работа под високо налягане.
5. Блокирайте лоста на пистолета за работа под високо налягане.
6. Изключете уреда "0/OFF".
7. Отделете уреда от захранването с вода.
8. Извадете мрежовия щепсел от контакта.

## Транспортиране

### ⚠ ПРЕДПАЗЛИВОСТ

**Опасност от наранявания и повреди поради теглото на уреда!**

*Наранявания и повреди.*

*При транспортирането и съхранението съблюдавайте теглото на уреда.*

### Носене на уреда

1. Повдигайте и носете уреда за држката за носене.

### Транспортиране на уреда в превозно средство

1. Подсигурете уреда срещу изплъзване и преобръщане.

## Съхранение

### ⚠ ПРЕДПАЗЛИВОСТ

**Опасност от наранявания и повреди поради теглото на уреда!**

*Наранявания и повреди.*

*При транспортирането и съхранението съблюдавайте теглото на уреда.*

### Съхранение на уреда

1. Навийте захранващия кабел в стойката на захранващия кабел.
2. Поставете уреда на равна повърхност.
3. Изключете маркуча с високо налягане от пистолета с високо налягане.
4. Отделете тръбата за разпръскване от пистолета за работа под високо налягане.
5. Прибиране на аксесоарите в устройството:
  - a. Закачете струйната тръба за замърсявания в стойката за струйни тръби.
  - b. Поставете пистолета за работа под високо налягане в стойката на пистолета за работа под високо налягане.

#### Фигура J

6. Отделете маркуча за високо налягане от уреда. Преди по-продължително съхранение обърнете внимание на допълнителните указания, вжте *Грижа и поддръжка*.

### Защита от замръзване

### ВНИМАНИЕ

**Опасност от повреда!**

*Повреди на уреда и принадлежностите поради замръзване на водата.*

*След всяка употреба изпразвайте напълно уреда и принадлежностите.*

*Пазете уреда и принадлежностите от температури, по-ниски или равни на 0°C (32°F).*

1. Разделете водоснабдяването от уреда.

2. Демонтирайте маркуча за високо налягане от уреда.
3. Включете уреда ("I/ON").
4. Изчакайте максимално 1 минута, докато от извода за високо налягане вече не изтича вода.
5. Изключете уреда („0/OFF“).
6. Съхранявайте уреда и принадлежностите в помещение, в което няма опасност от замръзване.

## Грижа и поддръжка

### ⚠ ОПАСНОСТ

**Опасност от токов удар**

*Наранявания поради допир до провеждащи ток части*

*Изключете уреда.*

*Издърпайте щепсела.*

*Уредът не се нуждае от поддръжка, тоест, не трябва да извършвате периодични работи по поддръжка.*

### Почистване на цедката в извода за вода

### ВНИМАНИЕ

**Опасност от повреда!**

*Повреда на цедката поради неправилно почистване.*

*Почиствайте цедката само с течаща вода срещу посоката на потока.*

*Не използвайте остри или твърди предмети, като напр. игли или телени четки.*

### ВНИМАНИЕ

**Опасност от повреда!**

*Повреди на уреда и принадлежностите при работа без сито или с повредено цедка.*

*Преди да поставите цедката в извода за вода, я проверете за повреди. Незабавно сменете повреденото цедка.*

*Не използвайте уреда без цедка.*

*Почиствайте ситото във връзката за вода при необходимост.*

1. Развийте съединителя от връзката за водата.
2. Извадете цедката.

#### Фигура K

3. Почистете цедката под течаща вода.
4. Поставете цедката в извода за вода.

### Почистване на филтъра за почистващ препарат

*Преди по-продължително съхранение почистете филтъра за почистващ препарат.*

1. Изключете филтъра на маркуча за засмукване на почистващото средство
2. Почистете филтъра за почистващото средство под течаща вода.

#### Фигура L

## Помощ при повреди

Много често причините за повреда са елементарни и с помощта на следните указания може сами да ги отстраните. Ако не сте сигурни или повредите не са описани тук, обърнете се към оторизирания сервиз.

### ⚠ ОПАСНОСТ

**Опасност за живота!**

*Смъртоносни наранявания вследствие на токов удар при докосване на части под напрежение.*

*Не докосвайте части под напрежение.*

*Изключете уреда.*

*Извадете щепсела от контакта.*

## Уредът не работи

1. Натиснете лоста на пистолета за работа под високо налягане.  
Уредът се включва.
2. Проверете дали посоченото на типова табелка напрежение съпада с напрежението на източника на ток.
3. Проверете мрежовия захранващ кабел за повреди.

## Уредът не постига налягане

### Die Wasserzufuhr ist zu gering.

1. Отворете напълно крана за водата.
2. Проверете подаването на вода за достатъчен дебит.

### Das Sieb im Wasseranschluss ist verschmutzt.

1. Почистете цедката във връзката за вода, вижте *Почистване на цедката в извода за вода.*

### Im Gerät ist Luft.

1. Вентилирайте уреда:
  - a Включете уреда без свързана тръба за разпръскване за максимално 2 минути.
  - b Натиснете лоста на пистолета с високо налягане и изчакайте, докато водата започне да изтича без мехурчета от него.
  - c Свържете тръбата за разпръскване.

## Силни колебания на налягането

1. Почистване на дюзата за високо налягане:
  - a Отстранете замърсяванията от отвора на дюзата с помощта на игла.
  - b Изплакнете дюзата за високо налягане отпред с вода.
2. Проверете количеството на постъпващата вода.

## Уредът не е херметичен

1. Малка липса на херметичност е обусловена технически. При значителна липса на херметичност се обърнете към оторизиран сервис.

## Не се засмуква почистващ препарат

1. Използвайте тръбата за разпръскване Vario Power и я завъртете докрай в посока "SOFT".
2. Почистване на филтъра за почистващото средство, вижте *Почистване на филтъра за почистващ препарат.*
3. Проверете смукателния маркуч за почистващ препарат за прегънати места.

## Гаранция

Във всяка държава са валидни издадените от нашия оторизиран дистрибутор гаранционни условия. Евентуални повреди на Вашия уред ще отстраним в рамките на гаранционния срок безплатно, ако се касае за дефект в материалите или производствен дефект. В случай на предявяване на право на гаранция, се обърнете към Вашия дистрибутор или към най-близкия оторизиран сервис, като представите касовата бележка.  
(Адрес, вж. задната страна)  
Допълнителна гаранционна информация (ако има такава) можете да намерите в страницата „Сервис“ на местния уебсайт на Kärcher в раздел „Изтегляне“.

## Декларация за съответствие на ЕС

С настоящото декларираме, че продуктът, посочен по-долу, отговаря на съответните разпоредби на изброените директиви и регламенти. При несъгласувана с нас промяна на продукта тази декларация губи своята валидност.  
Продукт: Уред за почистване под високо налягане  
Тип: 1.60x-xxx.0

### Директиви и регламенти

2000/14/EO  
2006/42/EO (+2009/127/EO)  
2011/65/EC  
2014/30/EC

### Приложими хармонизирани стандарти

EN 60335-1  
EN 60335-2-79  
EN IEC 63000: 2018  
EN 55014-1: 2017 + A11: 2020  
EN 55014-2: 1997 + A1: 2001 + A2: 2008  
EN 61000-3-2: 2014  
EN 61000-3-3: 2013  
EN 62233: 2008

### Приложима процедура за оценяване на съответствието

2000/14/EO: Приложение V

### Ниво на звукова мощност dB(A)

K 2 (Premium) Horizontal, K 3 Horizontal  
Измерено: 87  
Гарантирано: 90

### Име и адрес

Пълномощник по документацията:  
S. Reiser  
Alfred Kärcher SE & Co. KG  
Alfred-Kärcher-Str. 28 - 40  
71364 Winnenden (Germany)  
Телефон: +49 7195 14-0  
Факс: +49 7195 14-2212



H. Jenner

Chairman of the Board of Management



S. Reiser

Manager Regulatory Affairs & Certification

Виннден, 2024/09/01

Подписващите лица действат от името и като пълномощници на управителния орган.  
Alfred Kärcher SE & Co. KG  
Alfred-Kärcher-Str. 28 - 40  
71364 Winnenden (Germany)  
Тел.: +49 7195 14-0  
Факс: +49 7195 14-2212

## Технически данни

### Електрическо свързване

Напрежение	V	220-240
Фаза	~	1
Честота	Hz	50-60
Потребление на ток	A	6
Тип защита		IPX5
Клас защита		II
Предпазител (инертен)	A	10

### Извод за вода

Налягане на постъпващата вода (макс.)	MPa	1,2
Температура на постъпващата вода (макс.)	°C	40
Количество на постъпващата вода (мин.)	l/min	7

### Данни за мощността на уреда

Работно налягане	MPa	7,4
Макс. допустимо налягане	MPa	11
Дебит, вода	l/min	5,2
Дебит, максимален	l/min	6,0
Дебит, почистващи препарати	l/min	0,3
Реактивна сила на пистолета за работа под високо налягане	N	11

### Размери и тегла

Типично собствено тегло	kg	4,1
Дължина	mm	380
Широчина	mm	197
Височина	mm	248

### Установени стойности съгласно EN 60335-2-79

Стойност на вибрацията ръка-рамо	m/s <sup>2</sup>	2,2
Неустойчивост K	m/s <sup>2</sup>	0,7
Ниво на звуково налягане L <sub>pA</sub>	dB(A)	75
Неустойчивост K <sub>pA</sub>	dB(A)	3
Ниво на звукова мощност L <sub>WA</sub> +	dB(A)	90
Неустойчивост K <sub>WA</sub>		

Запазваме си правото на технически промени.

## تنظيف المصفاة في وصلة المياه

1. يجب عدم شطف مواد التنظيف باستخدام أنبوب النفث Vario Power وأدره إلى اتجاه "SOFT" حتى سماع صوت التثبيت.
2. تنظيف فلتر مواد التنظيف، انظر تنظيف فلتر مواد التنظيف.
3. أفحص خرطوم الشطف الخاص بمواد التنظيف في حيث وجود ثنيات.

## الضمان

يسري في كل دولة شروط الضمان التي تضعها شركة التسويق المتخصصة التابعة لنا. نحن نتولى إصلاح الأخطاء التي قد تطرأ على جهازك خلال فترة الضمان بدون مقابل، عندما يكون سبب هذه الأعطال ناجم عن عيب في المواد المستخدمة أو في عملية التصنيع. في حالة استحقاق الضمان، توجه من فضلك بقسيمة الشراء إلى أقرب موزع أو مركز خدمة عملاء معتمد. (العنوان على الصفحة الخلفية)  
يمكن العثور على المزيد من المعلومات حول الضمان (إن وجدت) في قسم الخدمة على موقع Kärcher المحلي تحت عنوان "التبيلات".

## البيانات الفنية

توصيل الطاقة	
220-240	V
1	~
50-60	Hz
6	A
نوع الحماية	
IPX5	
فئة الحماية	
II	□
10	A
مصهر الشبكة (محمول)	
وصلة المياه	
1,2	MPa
40	C°
7	l/min

أداء الجهاز	
7,4	MPa
11	MPa
5,2	l/min
6,0	l/min
0,3	l/min
11	N

الأبعاد الوزن	
4,1	kg
380	mm
197	mm
248	mm

القيم المسجلة وفقاً للمواصفة EN 60335-2-79	
2,2	m/s <sup>2</sup>
0,7	m/s <sup>2</sup>
75	dB(A)
3	dB(A)
90	dB(A)

المواصفات الفنية خاصة للتعديل.

## تنبيه

**خطر حدوث أضرار**  
تضرر الشاشة بسبب التنظيف غير السليم.  
لا تنظف المصفاة إلا تحت المياه الجارية عكس اتجاه التدفق الخاص به.  
لا تستخدم أشياء حادة أو صلبة، مثل: الأبر أو الفرش السلكية.

## تنبيه

**خطر حدوث أضرار**  
تضرر الجهاز والملحقات عند التشغيل دون مصفاة أو مع مصفاة تالفة.  
قم بفحص المصفاة قبل تركيبها في وصلة المياه من حيث وجود أضرار بها. استبدل المصفاة التالفة على الفور.  
لا تقم بتشغيل الجهاز دون مصفاة.  
تنظيف المصفاة في وصلة المياه عند اللزوم.

1. اربط الوصلة في وصلة المياه.
2. سحب المصفاة.
3. صورة إيضاحية K
4. تنظيف المصفاة تحت المياه الجارية.

## تنظيف فلتر مواد التنظيف

قم بتنظيف فلتر مواد التنظيف قبل تخزينه لفترة طويلة نسبياً.  
1. اسحب فلتر التنظيف من خرطوم شطف مواد التنظيف.  
2. تنظيف فلتر التنظيف تحت المياه الجارية.

## صورة إيضاحية L

## المساعدة في حالة حدوث أعطال

في الغالب تكون للاختلالات أسباب بسيطة يمكنك التغلب عليها ببساطة بالاستعانة بالعرض العام التالي. في حالات الشك أو عند حدوث اختلالات غير مذكورة هنا فيرجى التوجه إلى خدمة العملاء المعتمدة.

## ⚠ خطر

### خطر على الحياة

إصابات مميتة بسبب التعرض لصدمة كهربائية عند لمس الأجزاء الواقعة تحت قاطبة.  
لا تلمس الأجزاء الواقعة تحت قاطبة.  
قم بإغلاق الجهاز.  
اسحب قابس الشبكة من مقبس الشبكة.

### الجهاز لا يعمل

1. ضغط رافعة مسدس الضغط العالي.
2. التأكد من توافق بيانات الجهد الموجودة على لوحة الطراز مع جهد مصدر التيار.
3. افحص وصلة الكهرباء من حيث وجود أضرار.

### الجهاز لا يعمل بالضغط

إمدادات المياه منخفضة للغاية.  
1. فتح صنوبر المياه بالكامل.  
2. قم بفحص الإمداد بالمياه من حيث وجود كمية الإمداد الكافية.

المصفاة الموجودة في وصلة الماء متسخة.  
1. تنظيف المصفاة في وصلة المياه، انظر تنظيف المصفاة في وصلة المياه.

### يوجد هواء في الجهاز.

1. قم بتفسيح الجهاز:
- a تشغيل الجهاز دون أنبوب نفث موصل لمدة دقيقتين بحد أقصى.
- b اضغط على ذراع مسدس الضغط العالي، وانتظر حتى تخرج منه المياه دون فقاعات.
- c توصيل أنبوب النفث.

### تقلبات شديدة في الضغط

1. تنظيف فوهة الضغط العالي:
- a قم بإزالة الترسبات من ثقب الفوهة باستخدام ابرة.
- b اشطف فوهة الضغط العالي بالمياه من الأمام.
2. فحص كمية الإمداد بالمياه.

### الجهاز يسرب

1. وجود تسرب طفيف في الجهاز هو أمر ضروري فنياً. في حالة وجود تسرب كثيف يجب التواصل مع خدمة العملاء المعتمدة.

## التشغيل بالضغط العالي

### تنبيه

**تضرر السطح الحساس أو المظلي**  
تعرض الأسطح للضرر بسبب المسافة القليلة لشعاع النفت، أو عن طريق اختبار أنبوب نفث غير مناسب.  
حافظ على مسافة 30 سم على الأقل في حالة تنظيف الأسطح المطلية.

لا تقم بتنظيف إطارات السيارات، أو الطلاء، أو الأسطح الحساسة مثل الخشب باستخدام سباحي الاتساخات.

1. أدخل أنبوب النفث في مدس الضغط العالي وبنه من خلال إدارته بزاوية 90°.
2. صورة إيضاحية G
3. تشغيل الجهاز ("I/ON").
4. فتح رافعة مدس الضغط العالي.
5. ضغط رافعة مدس الضغط العالي.
6. الجهاز يعمل.

## التشغيل باستخدام مواد التنظيف

### ⚠️ خطر

#### خطر الإصابة بسبب مواد التنظيف

أضرار صحية جسيمة بسبب استخدام المنظفات بشكل غير صحيح. يجب مراعاة ورقة بيانات السلامة الصادرة عن الشركة المصنعة لمواد التنظيف.

ارتد تجهيزات الحماية الشخصية المطلوبة.

#### إرشاد

مواد تنظيف من KÄRCHER تضمن تنفيذ الأعمال دون اختلالات. يرجى طلب المشورة أو الكatalog الخاص بنا ومشورات معلومات مواد التنظيف.

#### إرشاد

يمكن خلط مواد التنظيف فقط مع درجات الضغط المنخفضة.

1. اسحب خرطوم شفط مواد التنظيف بالطول المرغوب به من المبيت.
2. صورة إيضاحية H
3. قم بتعليق خرطوم شفط مواد التنظيف في الخزان المزود بمحلول مواد التنظيف.
4. استخدم أنبوب النفث Vario Power.
5. أدر أنبوب الرش إلى الوضع "SOFT" (ناعم) حتى النهاية.
6. أثناء التشغيل يتم خلط محلول مواد التنظيف مع شعاع المياه.

## طريقة التنظيف الموصى بها

1. رش المنظف باقتضاب على السطح الجاف وارتكه ليظهر أثره (لا يحف).
2. اشطف الاتساخات المحررة بتيار الضغط العالي.

## بعد التشغيل مع مواد التنظيف

1. اشطف الجهاز لمدة حوالي 30 ثانية بالمياه النقية.

## قطع عملية التشغيل

1. تحرير ذراع مدس الضغط العالي.
2. عند تحرير الذراع، يتم غلق الجهاز يتم الحفاظ على الضغط العالي في النظام.
3. قفل ذراع مدس الضغط العالي.
4. صورة إيضاحية A
5. عند فترات التوقف عن العمل لمدة تزيد عن 5 دقائق اغلق الجهاز "OFF/0".

## إنهاء التشغيل

### ⚠️ تنبيه

#### خطر الإصابة بسبب تسرب الماء الواقع تحت ضغط عال

#### إصابات

لا تفصل خرطوم الضغط العالي من مدس الضغط العالي أو من الجهاز إلا في حالة عدم وجود ضغط في النظام.

1. تحرير ذراع مدس الضغط العالي.
2. أغلق صنوبر المياه.
3. ضغط ذراع مدس الضغط العالي لمدة 30 ثانية.
4. يتم تبديد الضغط المتبقي في النظام.
5. تحرير ذراع مدس الضغط العالي.
6. قفل ذراع مدس الضغط العالي.

6. أطفى الجهاز "OFF/0".
7. فصل الجهاز عن مصدر الإمداد بالمياه.
8. سحب قابس الشبكة من المقبس.

## التقل

### ⚠️ تنبيه

#### خطر وقوع إصابة وضرب بفعل وزن الجهاز

#### إصابات واضرار

عليك عند النقل والتخزين مراعاة وزن الجهاز.

## حمل الجهاز

1. رفع وحمل الجهاز من مقبض الحمل.

## نقل الجهاز في السيارة

1. تأمين الجهاز ضد الانزلاق، والانقلاب.

## التخزين

### ⚠️ تنبيه

#### خطر وقوع إصابة وضرب بفعل وزن الجهاز

#### إصابات واضرار

عليك عند النقل والتخزين مراعاة وزن الجهاز.

## حفظ الجهاز

1. قم بلف كابل توصيل التيار الكهربائي في موضع تخزين كابل توصيل التيار الكهربائي.
2. وضع الجهاز على ارضية مستوية.
3. فصل خرطوم الضغط العالي من مدس الضغط العالي.
4. فصل أنبوب النفث عن مدس الضغط العالي.
5. قم بتخزين الملحقات بالجهاز:  
a. قم بتعيق أنبوب الرش في موضع تخزين أنبوب الرش.  
b. ادفع مدس الضغط العالي في جراب الحفظ الخاص به.
6. صورة إيضاحية L
7. أفضل خرطوم الضغط العالي من الجهاز.
8. قبل فترات التخزين الطويلة، يرجى مراعاة الإرشادات الإضافية، انظر العناية والصيانة.

## الحماية من التجمد

### تنبيه

#### خطر حدوث أضرار

الأضرار التي تلحق بالمعدات والملحقات الناجمة عن المياه المتجمدة.

أفرغ الجهاز والملحقات بالكامل بعد كل استخدام.

وفر الحماية للجهاز والملحقات من درجات حرارة الأقل من 0 م (32 درجة فهرنهايت) أو التي تساوي هذه القيمة.

1. فصل الجهاز عن مصدر الإمداد بالمياه.
2. فك خرطوم الضغط العالي من الجهاز.
3. تشغيل الجهاز ("I/ON").
4. انتظر لمدة دقيقة على الأقل لكب لا تخرج أي مياه من وصلة الضغط العالي.
5. أطفى الجهاز "OFF/0".
6. حفظ الجهاز وملحقاته في غرفة مؤمنة ومحمية من التجمد.

## العناية والصيانة

### ⚠️ خطر

#### خطر الإصابة بصدمة كهربائية

الإصابة بسبب ملامسة أجزاء موصلة للكهرباء

قم بإغلاق الجهاز.

اسحب قابس الشبكة.

الجهاز ليس به أي عيوب، هذا يعني أنه من غير الضروري أن تقوم بأي أعمال صيانة منتظمة.

## مواصفات الجهاز

الأشكال، انظر صفحة الصور

### صورة إيضاحية A

- ① موضع تخزين كابل توصيل الكهرباء
- ② موضع تخزين مسدس الضغط العالي
- ③ وصلة الشبكة مع قابس الشبكة
- ④ أنبوب الرش Vario Power لمهام التنظيف المعتادة ضغط العمل قابل للتعديل بدون تدرج من درجة "SOFT" حتى "HARD". لتعديل ضغط العمل، ينبغي ترك ذراع مسدس الرش وإدارة أنبوب التفت إلى الوضع المرغوب. إذا تم إدارة أنبوب الرش حتى تثبيته في اتجاه SOFT، يمكن معايرة كمية مادة التنظيف.

⑤ مسدس الضغط العالي

⑥ مشبك لفصل خرطوم الضغط العالي من مسدس الضغط العالي

⑦ ذراع مسدس الضغط العالي

⑧ قفل مسدس الضغط العالي

⑨ خرطوم الضغط العالي

⑩ موضع تخزين أنبوب الرش

⑪ مقبض النقل

⑫ أدر مفتاح الجهاز إلى الوضع "OFF" / "I/ON/0"

⑬ لوحة الصنع

⑭ القارنة السريعة لوصلة الضغط العالي

⑮ براغي

⑯ \* خرطوم حديقة (مقوى بالنسيج، قطره لا يقل عن 1/2 بوصة (13 مم)، بطول 7,5 متر على الأقل، مع قارنة سريعة متوفرة تجارياً)

⑰ توصيل وصلة المياه

⑱ مضافة

⑲ وصلة الإمداد بالمياه

⑳ خرطوم شفت المنطقات

㉑ فلت مواد التنظيف

\* ضروري بشكل إضافي

## التركيب

للاشكال، انظر صفحة الصور.

قبل بدء التشغيل، يجب تركيب الأجزاء المرفقة بالجهاز. إعداد البراغي المرفقة، والمفك المناسب لذلك.

### تركيب موضع تخزين مسدس الضغط العالي

1. قم بتوصيل موضع تخزين مسدس الضغط العالي بالجهاز باستخدام كلا المسامير.

### صورة إيضاحية B

### تركيب التوصيلات الخاصة بوصلة المياه

1. ربط التوصيلات الخاصة بوصلات المياه في موضع وصلات المياه بالجهاز.

### صورة إيضاحية C

## بدء التشغيل

1. انصب الجهاز على أرضية مستوية وأفقية.

### تنبيه

**خطر حدوث ضرر عند التشغيل بخرطوم ضغط عالي ملفوف!**

أضرار في خرطوم الضغط العالي  
فك خرطوم الضغط العالي بالكامل ووضعه دون عقد أو عروات أو التواءات قبل تشغيل الجهاز.

2. قم بفرد خرطوم الضغط العالي بالكامل وتفكيك أي عقد أو عروات أو التواءات محتملة.

3. قم بتوصيل خرطوم الضغط العالي بالجهاز.  
a اسحب المشبك الموجود على أداة التوصيل (القارنة) لأعلى.  
b أدخل خرطوم الضغط العالي في أداة التوصيل (القارنة).  
c اضغط المشبك الموجودة بأداة التوصيل (القارنة) لأسفل.

### صورة إيضاحية D

4. قم بتوصيل خرطوم الضغط العالي بمسدس الضغط العالي.

a اضغط على المشبك.

b اسحب المشبك للخارج.

c أدخل خرطوم الضغط العالي.

d ضغط المحبس حتى سماع صوت تثبيته.

### صورة إيضاحية E

5. التوصيل الآمن للسحب من خرطوم الضغط العالي.

6. إدخال قابس الشبكة في المقبس.

## الإمداد بالمياه

لمعرفة قيم التوصيل، راجع البيانات الفنية أو لوحة الصنع. يجب مراعاة التشرجات التي ينص عليها مرفق الإمداد بالماء.

### تنبيه

**خطر حدوث أضرار**

تضرر الجهاز وملحقاته في حالة تلوث المياه أو استخدام المياه المالحة.

لا تستخدم سوى المياه النظيفة وليس المياه المالحة.

### إرشاد

توصي شركة Kärcher باستخدام فلتير مياه من Kärcher بشكل اختياري.

## التوصيل بصنبور المياه

### تنبيه

**خطر حدوث أضرار**

أضرار في المضخة عند استخدام قارنة خرطوم مع جهاز

Aquastop بوصلة مياه الجهاز.

لا تستخدم قارنة خرطوم مع جهاز Aquastop بوصلة مياه الجهاز. لا تستخدم قارنة خرطوم مع جهاز Aquastop إلا بمحس مياه.

1. إدخال خرطوم الحديقة في التوصيلة الخاصة بوصلة المياه.

### صورة إيضاحية F

2. توصيل خرطوم الحديقة بصنبور المياه.

3. فتح صنبور المياه بالكامل.

## التشغيل

### تنبيه

**خطر حدوث أضرار عند تشغيل المضخات على الجاف**

تضرر المضخة

أوقف تشغيل الجهاز إذا لم يتراكم الضغط في غضون دقيقتين. تصرف وفقاً للتعليمات الواردة في المساعدة في حالة حدوث أعطال.

### تنبيه

**خطر حدوث ضرر إذا كان الجهاز غير محاذي بشكل صحيح.**

تضرر المضخة

ضع الجهاز على سطح أفقي ومستو وقم بتشغيله في اتجاه أفقي فحسب.



## تجهيزات السلامة

### ⚠ تحذير خطر الإصابة

إصابات خطيرة بسبب فقد تجهيزات السلامة أو تعديلها أو عدم فعاليتها.  
لا تتجاوز تجهيزات السلامة أو تزيلها أو تجعلها غير فعالة. تجهيزات السلامة تخدم حمايتك.

### مفتاح الجهاز

مفتاح الجهاز يمنع تشغيل الجهاز دون قصد.

### قفل مسدس الضغط العالي

القفل يحجب الرافعة، ومسدس الضغط العالي، ويمنع بدء تشغيل الجهاز دون قصد.

### وظيفة الإيقاف التلقائي

عند تحرير الرافعة مع مسدس الضغط العالي، يوقف مفتاح الضغط المضخة، ويوقف شعاع الضغط العالي. عند الضغط على الذراع، يتم تشغيل المضخة ثانية.

### رموز على الجهاز

لا توجه شعاع الضغط العالي على الأشخاص، أو الحيوانات، أو أي معدات كهربائية فعالة أو على الجهاز نفسه.



حماية الجهاز من التجمد.

لا يسمح بتوصيل الجهاز مباشرة بشبكة مياه الشرب العامة.



### حماية البيئة

المواد المستخدمة في التغليف قابلة لإعادة التدوير. يرجى التخلص من مواد التغليف بطريقة تحافظ على البيئة. تحتوي الأجهزة الكهربائية والالكترونية على مواد قيمة قابلة لإعادة التدوير وغالبا ما تحتوي أيضا على مكونات مثل البطاريات، أو المراكمات أو الزيوت والتي قد تشكل خطورة على صحة الإنسان والبيئة في حالة التعامل معها بشكل غير صحيح أو إذا تم التخلص منها بصورة خاطئة. إلا أن هذه المكونات ضرورية لتشغيل الجهاز بصورة سليمة. لا يجوز التخلص من الأجهزة المميزة بهذا الرمز مع النفايات المنزلية.

أعمال التنظيف التي يتكون فيها مياه عادمة تحتوي على زيوت، مثل غسل المحركات، وغسل الهيكل السفلي، لا يسمح بإجرائها إلا في أماكن الغسل المزودة بفاضل للزيت. لا يسمح بالعمل باستخدام مواد التنظيف إلا في أماكن العمل غير المنفذة للسوائل مع وجود وصلة بقناة المياه المتسخة. لا يسمح بوصول مواد التنظيف إلى المياه أو إلى التربة السطحية.

### إرشادات حول مواد المحتويات (REACH)

تجد المعلومات الحالية حول المحتويات على الموقع: [www.kaercher.de/REACH](http://www.kaercher.de/REACH)

### الاستخدام المطابق للتعليمات

استخدم منظفات الضغط العالي للاستعمال المنزلي فقط. منظفات الضغط العالي مخصصة لتنظيف الماكينات والسيارات والمباني والعدد والأوجهات والشرفات ومعدات الحدائق وغيرها وذلك باستخدام الضغط العالي لشعاع المياه.

### الملحقات التكميلية وقطع الغيار

استخدام الملحقات التكميلية والاصلية وقطع الغيار الاصلية فقط، والتي تضمن تشغيل الجهاز بشكل آمن وخال من الاختلالات. تجد المعلومات الخاصة بالملحقات التكميلية وقطع الغيار على الموقع [www.kaercher.com](http://www.kaercher.com).

### محتوى التسليم

محتوى تسليم الجهاز مصور على العبوة. تأكد من وجود جميع محتويات العبوة عند فتحها. وفي حالة نقص أية ملحقات تكميلية أو اكتشاف أي تلف بها ناتج عن عملية النقل، يرجى إخطار البائع.

## المحتويات

142	تطبيق KÄRCHER Home & Garden App .....
142	إرشادات عامة .....
142	تجهيزات السلامة .....
142	رموز على الجهاز .....
142	حماية البيئة .....
142	الاستخدام المطابق للتعليمات .....
142	الملحقات التكميلية وقطع الغيار .....
142	محتوى التسليم .....
143	مواصفات الجهاز .....
143	التركيب .....
143	بدء التشغيل .....
143	التشغيل .....
144	النقل .....
144	التخزين .....
144	العناية والصيانة .....
145	المساعدة في حالة حدوث أعطال .....
145	الضمان .....
145	البيانات الفنية .....

### تطبيق KÄRCHER Home & Garden App

باستخدام تطبيق KÄRCHER Home & Garden، يمكن التحكم في منتجات Kärcher الذكية ويمكن الوصول إلى المحتوى الداعم:

- معلومات المنتج وتعليمات التشغيل
- إعدادات الجهاز الفردية
- استراتيجيات الاستخدام
- نصائح وحيل
- متجر عبر الإنترنت، وأكثر من ذلك بكثير

امسح الرمز ضوئياً باستخدام هاتف ذكي للوصول إلى تطبيق Kärcher Home & Garden وللمزيد من المعلومات.

1.600-941.0	
1.600-942.0	

### إرشادات عامة



يرجى قراءة دليل التشغيل هذا قبل أول استخدام للجهاز وكذلك إرشادات السلامة المرفقة. ثم يجب استخدام الجهاز وفقاً لذلك. عليك الاحتفاظ بكل الكتيبين وذلك للاستخدام اللاحق أو تسليمهما للمالك التالي.







**THANK YOU!**  
**MERCI! DANKE! ¡GRACIAS!**



Registrieren Sie Ihr Produkt und profitieren Sie von vielen Vorteilen.

Register your product and benefit from many advantages.

Enregistrez votre produit et bénéficiez de nombreux avantages.

Registre su producto y aproveche de muchas ventajas.

**[www.kaercher.com/welcome](http://www.kaercher.com/welcome)**



Bewerten Sie Ihr Produkt und sagen Sie uns Ihre Meinung.

Rate your product and tell us your opinion.

Évaluer votre produit et dites-nous votre opinion.

Reseñe su producto y díganos su opinión.



**[www.kaercher.com/dealersearch](http://www.kaercher.com/dealersearch)**

**Alfred Kärcher SE & Co. KG**

Alfred-Kärcher-Str. 28-40

71364 Winnenden (Germany)

