

# KÄRCHER

makes a difference

ケルヒャー家庭用手押し式スイーパー

# S 4

## 取扱説明書

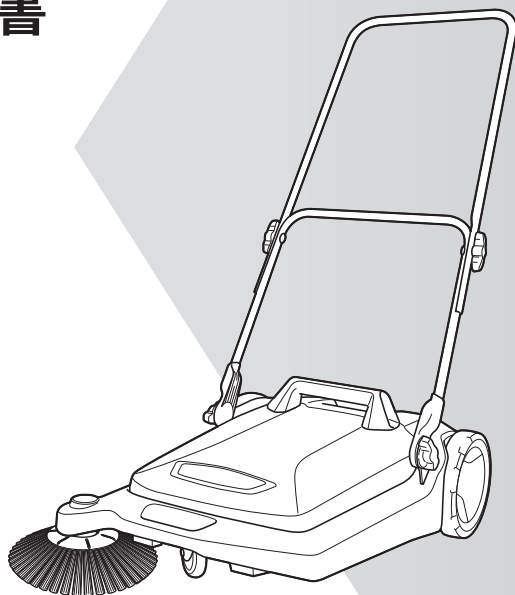

この度は、ケルヒャー家庭用手押し式スイーパーをお買い上げいただき誠にありがとうございます。ご使用前に取扱説明書をよくお読みいただき、正しく安全にご使用ください。お読みになられた後は、本書をすぐに取り出せる場所に保管してください。

※仕様・外観は、開発・改良により予告なく変更する場合があります。

※この製品は家庭用です。業務用としての使用は想定しておりません。

S 4  
2020.02

# 仕様一覧

S4 仕様一覧	
品番	1.766-320.0
清掃能力	1800 m <sup>2</sup> /h ※
作業幅	510 mm
コンテナ容量	20 L
本体寸法 (長さ×幅×高さ)	760 × 600 × 940 mm
本体質量	9.8 kg

※清掃能力は作業幅×1時間に進む距離により算出されています。1分間に約60m進むと仮定して計算しています。

# 目次

## はじめに

はじめにお読みください.....	4
梱包内容の確認.....	4
各部の名称と機能.....	5
ご使用時の注意事項.....	6

## 準備

事前の準備.....	8
各部の組み立て.....	8

## 使い方

清掃方法.....	11
清掃を開始する.....	11
清掃が終わったら.....	13
片付け.....	13



## 保管

お手入れと保管.....	14
本体のお手入れ.....	14
メインブラシのお手入れ.....	14
保管.....	14
補修部品.....	16
廃棄するときは.....	17
本製品の廃棄について.....	17
保証書.....	18
製品に関するお問い合わせ.....	20

# はじめにお読みください

## 梱包内容の確認

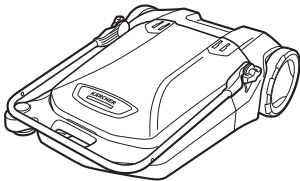
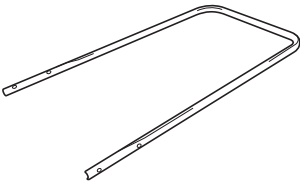
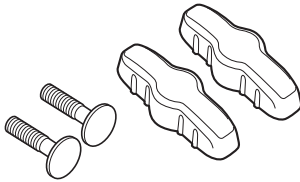
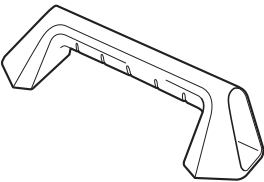
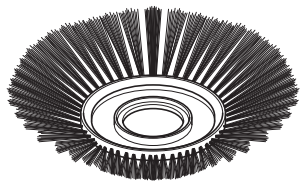
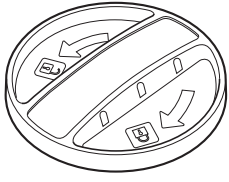
本製品をご使用いただく前に、全ての付属品が揃っていることをご確認ください。  
仕様変更・セット品の変更により、製品の形状と図・名称が一致しない場合があります。

<p>1</p>  <p>本体+ダストコンテナ</p>	<p>2</p>  <p>延長ハンドル 1個</p>
<p>3</p>  <p>ノブ、ボルト（延長ハンドル固定用） 各2個</p>	<p>4</p>  <p>ダストコンテナハンドル 1個</p>
<p>5</p>  <p>サイドブラシ 1個</p>	<p>6</p>  <p>サイドブラシ固定スクリュー 1個</p>
<p>7</p>  <p>取扱説明書 1部（本冊子）</p>	

### MEMO

- ・ノブおよびボルト、コンテナハンドル、サイドブラシは、本体ダストコンテナ内に収納されています。
- ・サイドブラシ固定スクリューは、本体のサイドブラシ固定位置に取り付けられています。



# ご使用時の注意事項

## 使用目的について

- ・本製品は、屋外のゴミやホコリを掃いて集めるための製品です。それ以外の目的で使用しないでください。
- ・本製品は一般家庭用です。業務・事業・店舗用、商用、営利目的等の一般家庭用以外の目的で使用になる場合、原則として保証の対象外となります。
- ・本書に記載されていない使用方法によって生じた損害について当社は責任を負いません。



## 使用対象者について

安全に対する責任能力を有する者による監督、指導がない場合、製品の安全に対する責任能力・身体的能力・感覚能力・精神的能力を有していない方または知識・経験を持たない方（子供を含む）には使わせないでください。子供が使う場合は遊ばないよう監督されていることを確認してください。

## 安全上のご注意

ここに示した注意事項は、本製品を安全に正しくお使いいただき、ご自身や他の人々への危害や、財産への損害を未然に防止するためのものです。

注意事項を「警告」と「注意」に区別して明示していますので、お使いの際には、必ずお守りください。

 <b>警告</b>	この表示に従わずに、誤った扱いをすると、人が死亡または重傷を負う可能性が想定される内容を示しています。
 <b>注意</b>	この表示に従わずに、誤った扱いをすると、人が軽傷を負う可能性がある内容、または物的損害の発生が想定される内容を示しています。

## 絵表示の例

次の記号は、注意（警告を含む）を促す内容であることをお知らせするものです。

	安全にかかわる注意情報を示しています。
---	---------------------

次の記号は、してはいけない内容であることをお知らせするものです。

	してはいけないことを示しています。
---	-------------------

次の記号は、実行しなければならない内容をお知らせするものです。

	実行しなければならないことを示しています。
---	-----------------------

## 一般的なご注意

### 警告



- 分解や改造をしないこと。
- 本機に破損や故障がある場合は使用しないこと。
- 子供だけで使用しないこと。
- 子供が本製品で遊ばないようにすること。
- 清掃やお手入れは、子供だけで行わないようにすること。



- 交換用の部品はケルヒャー純正品を使用すること。
- 修理はケルヒャー ジャパン修理センターに依頼すること。

## 使用時のご注意

### 警告

火災・爆発・疾患・ケガ・ヤケドの原因となります。



- 引火性のもの（殺虫剤、ヘアスプレー、ガソリン、シンナーなど）の近くで使用しないこと。
- 高温または火気のそば、多湿の場所などで使用しないこと。
- 以下のものを本製品で回収しないこと。
  - 可燃性のガスや液体、粉末
  - 化学反応を起こしやすい金属（アルミニウム、マグネシウム、亜鉛など）の粉末
  - 希釈されていない酸性の液体やアセトンなどの溶剤
  - 燃焼中、または完全に消火されていないもの

### 注意

本体の損傷やケガの原因となります。



- 本体に強い衝撃を与えないこと。
- ワイヤーや紐状のゴミは回収しないこと。
- 濡れたゴミは回収しないこと。
- 本体を水洗いしないこと。
- お手入れに研磨剤やガラスクリーナー、万能クリーナーなどを使用しないこと。



- 使用前に、安全に動作するか各部を点検すること。
- コンテナからガラスや金属などを取り除くときは、手袋を装着すること。
- コンテナ内部の清掃をするときは、マスクやゴーグルを着用すること。

# 事前の準備

## 各部の組み立て

### 1 ダストコンテナを取り外す

ダストコンテナを取り外し、内部に収納されている部品を取り出します。

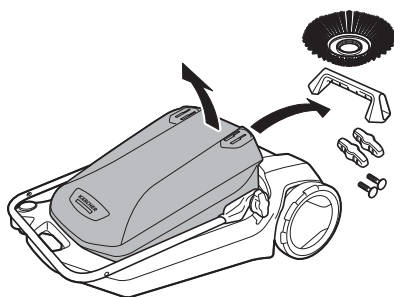

### 2 ダストコンテナにコンテナハンドルを取り付ける

ダストコンテナ上面のスロットにコンテナハンドルの突起を合わせて差し込み、ゆっくりと奥まで押し込みます。

#### MEMO

- 組み立て後は、コンテナハンドルは取り外せません。



### 3 サイドブラシ固定スクリューを取り外す

本体を立て、固定スクリューを左に回して取り外します。

サイドブラシ固定  
スクリュー

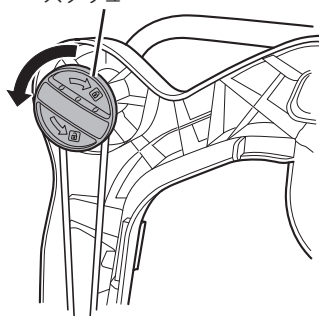



## 4 サイドブラシを取り付ける

本体のサイドブラシ取付け部外周にある突起4箇所と、サイドブラシの凸側にある切欠き4箇所の位置を合わせてはめ込み、固定スクリューで締め付けます。

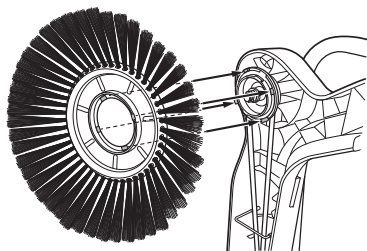

サイドブラシ  
固定スクリュー

## 5 ハンドルを起こす

左右のハンドル固定ノブを、それぞれ左に回して緩めます。

ハンドルを起こし、ノブを右に回して締め付けます。

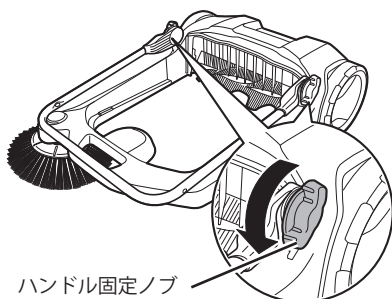

ハンドル固定ノブ

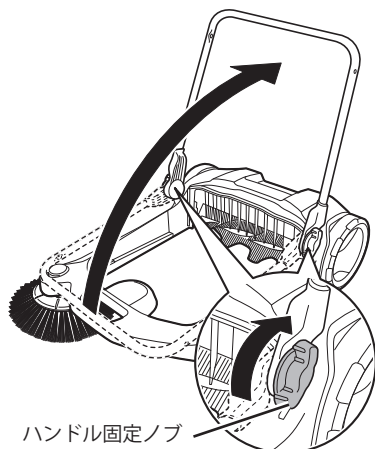

ハンドル固定ノブ

## 6 延長ハンドルを取り付ける

ハンドル上部の穴に延長ハンドルの穴を合わせ、ノブとボルトで取り付けます。

### MEMO

- 延長ハンドルは、作業者の身長に合わせて高さを2段階から選択することができます。

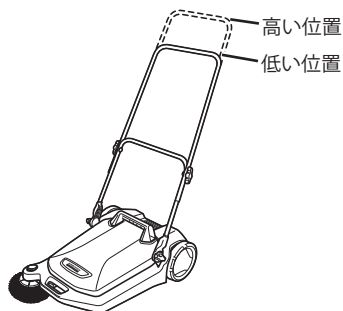
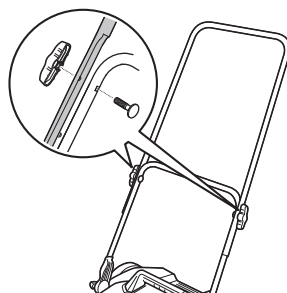

## 7 ダストコンテナを取り付ける

本体フレームの下側にダストコンテナの突起を差し込み、コンテナを押し込みます。コンテナ後部がぴったりと収まっていることを確認します。



## ⚠ 注意

- 使用前に、安全に動作するか各部を点検すること。
- 本体に強い衝撃を与えないこと。
- ワイヤーや紐状のゴミは回収しないこと。
- 濡れたゴミは回収しないこと。

## 清掃を開始する

### 1 大きなゴミを取り除く

清掃を開始する前に、本製品で回収できない大きなゴミを取り除きます。

### 2 ハンドルの角度を調整する

両側の固定ノブを緩め、ハンドルの角度を調整します。

歩幅に干渉せず、無理のない姿勢に合わせてください。

位置が決まったら、固定ノブを締めてハンドルを固定します。

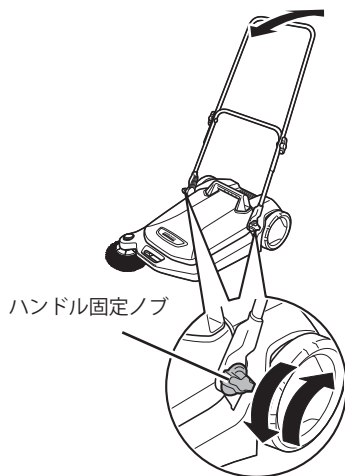

### 3 ゆっくりと前進して清掃を開始する

ハンドルをしっかりと保持し、ゆっくりと前進します。

#### MEMO

- 本製品は前進用です。後進ではゴミを集めることはできません。
- サイドブラシを壁際に合わせると、隅に溜まったゴミをかき集めることができます。

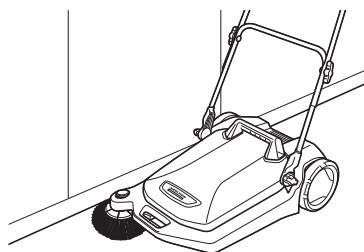

# 清掃が終わったら



**注意**

・コンテナからガラスや金属などを取り除くときは、手袋を装着すること。

## 片付け

### 1 本体からダストコンテナを取り外す

コンテナハンドルを握って上方に引き、ダストコンテナを取り外します。

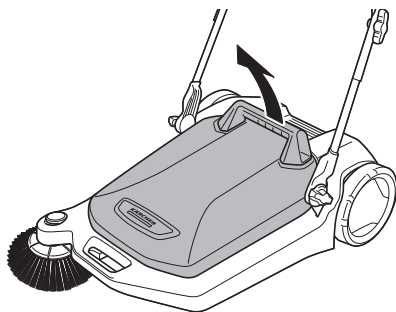

### 2 ダストコンテナ内のゴミを捨てる

両手でダストコンテナをしっかりと保持し、コンテナ内のゴミを捨てます。



### 3 ダストコンテナを取り付ける

本体フレームの下側にダストコンテナの突起を差し込み、コンテナを押し込みます。コンテナ後部がぴったりと収まっていることを確認します。

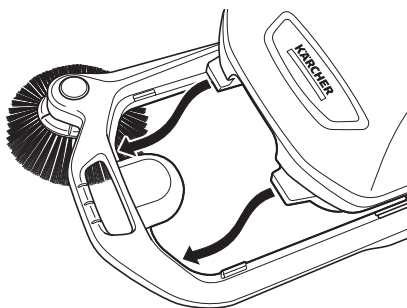

# お手入れと保管

## ⚠ 注意

- コンテナ内部の清掃をするときは、マスクやゴーグルを着用すること。
- 本体を水洗いしないこと。
- お手入れに研磨剤やガラスクリーナー、万能クリーナーなどを使用しないこと。

## 本体のお手入れ

本体が汚れた場合は、湿らせた布などで軽く拭いてください。

## メインブラシのお手入れ

メインブラシに紐や糸などが絡まった場合は、取り除いてください。

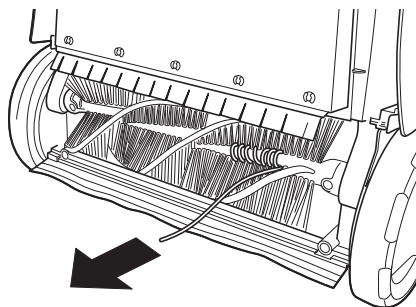

## 保管

### 1 本体とメインブラシのお手入れをする

長期保管前には、お手入れを行ってください。

## 2 ハンドルを倒して収納する

両側の固定ノブを緩め、ハンドルを前方に倒します。

ハンドルを倒したら、固定ノブを締めて固定します。

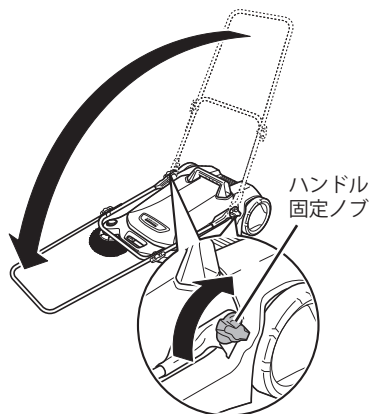
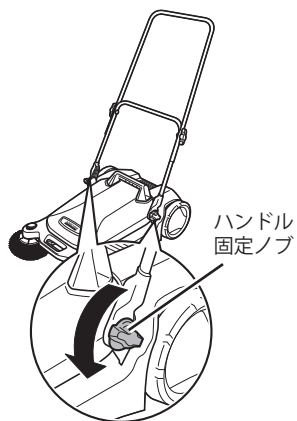

## 3 通気性が良く湿度の低い場所に置く

### MEMO

- イラストのように本体を立てて収納することもできます。



# 補修部品

仕様変更などにより製品の形状が図と一致しない場合があります。

注文番号は予告なく変更になる場合があります。

ケルヒャー製品取扱店、またはケルヒャー ジャパン直営オンラインショップでも購入できます。

 <p>サイドブラシ 注文番号：2.884-350.0 JANコード： 4054278732602</p>	 <p>サイドブラシ 固定スクリュー 注文番号：5.034-236.0 JANコード： 4054278734590</p>
 <p>ハンドル固定ノブ 注文番号：5.481-076.0 JANコード： 4054278714516</p>	 <p>ハンドル固定ノブ受け 注文番号：5.625-024.0 JANコード： 4054278714257</p>
 <p>ノブ (延長ハンドル固定用) 注文番号：5.322-222.0 JANコード： 4054278714400</p>	 <p>ボルト (延長ハンドル固定用) 注文番号：7.303-008.0 JANコード： 4002667661200</p>
 <p>延長ハンドル 注文番号：4.034-082.0 JANコード： 4054278724966</p>	



# 廃棄するときは

## 本製品の廃棄について

本製品を適切に処分することにより、不適切な廃棄処分によって生じる環境および健康への被害を回避することができます。本製品の廃棄方法については、当社ホームページ「家庭用製品 修理・アフターサービス」にてご確認、もしくはお客様専用ダイヤルまでお問い合わせください。

「家庭用製品 修理・アフターサービス」

[www.kaercher.com/jp/service/support\\_hg.html](http://www.kaercher.com/jp/service/support_hg.html)



# 保証書

お買い上げいただいたケルヒャー製品に万一不具合が生じた場合には、この保証規定に従い保証いたします。この保証書によって保証書を発行している者（保証責任者）及びそれ以外の事業者に対するお客様の法律上の権利を制限するものではありません。

## ■ 保証の内容

お買い上げいただきました製品を構成する純正部品の材料または製造上の不具合が起きた場合、ケルヒャー ジャパン株式会社修理センターで無償修理をいたします（この無償修理を保証修理といいます）。保証修理は部品の交換あるいは補修により行います。また、取り外した不具合部品は当社所有といたします。保証修理を受けられる期間は新品を購入した日から1年間とします。

## ■ 保証できない事項

- 修理の際の輸送費用
- 次に示すものに起因すると判定される故障は、保証修理いたしません。
  - ・取扱説明書の指示に反する使用
  - ・保守整備の不備または間違い
  - ・当社が提示している仕様の限界を超える使用
  - ・当社が認めていない改造
  - ・純正部品および指定する油脂類以外の使用
  - ・ご使用者の不注意による故障（凍結、落下などによる損傷・破損など）
  - ・業務・事業・店舗用、商用、営利目的等の一般家庭用以外の目的で使用した場合
- 次に示すものは保証修理いたしません。
  - ・経年変化により発生した不具合
  - ・プラスチックカバーなどの自然退色、ひび割れ、部材劣化に伴う性能低下など
  - ・使用に際し品質、機能上影響のない感覚的現象（音、振動など）
  - ・台風、水害、雪害などの天災による不具合
  - ・薬品、塩害などに起因する不具合
- 次に示すものの費用は負担いたしません。
  - ・消耗品（ブラシ、ベルト、リップおよびその他これらに類する消耗品）
  - ・ケルヒャー ジャパン以外での修理
  - ・点検、清掃、調整、及び定期点検整備
  - ・この保証書に示す条件以外の補修費用など
  - ・本製品を使用できなかったことによる不便さ及び損失など（休業損失、商業損失など）
  - ・清掃対象物に損傷、破損、変色などが生じた場合
  - ・正しく操作せずにケガを負った場合
- 出張修理はいたしません。  
修理はお買い求めいただいた販売店またはケルヒャー ジャパンへご依頼ください。

## ■ 保証の適用

この保証は日本国内で使用される当社製品のみに適用されます。  
海外へ持ち出す場合は、その時点で保証が抹消されます。

## ■ 保証修理の受け方

保証修理をお受けになる場合は、下記保証書の各項目にご記入いただき、お買い上げいただいた際のレシート／納品書を添付の上、保証修理をお申し付けください。

製造番号は、本体の後側に記載されています。

## ■ 保証修理の申し込み方法

ご購入の際に受領されたレシートあるいは納品書と下記保証書をご用意の上、下記 URL、または当社ホームページ中段のリンク『家庭用 修理・アフターサービス』⇒『修理申し込み方法』にアクセスしていただき、製品の修理をお申込みください。

[ 家庭用製品 ] 修理申し込み方法

[www.kaercher.com/jp/service/support\\_hg/repair\\_application.html](http://www.kaercher.com/jp/service/support_hg/repair_application.html)

ご不明な点がございましたらお客様専用ダイヤルまでご連絡ください。

お客様にご記入いただいた修理申込書の内容は、保証期間内のサービス活動及びその後の安全点検活動のために利用させていただく場合がございますので、ご了承ください。



製品名	S 4
保証期間	1 年
製造番号【シリアル No.】	
お買い上げ日	
お客様情報	お名前：  ご住所：  電話番号：
販売店情報	店名：  住所：  電話番号：
故障状況	

ケルヒャー ジャパン株式会社 [www.kaercher.com/jp/](http://www.kaercher.com/jp/)

本社住所：〒 222-0032 神奈川県横浜市港北区大豆戸町 639 番 3

TEL：045-438-1400

製品を長くご愛用いただくために、ユーザー登録していただいたお客様にサポート情報やキャンペーン情報をメールでお送りしています。

下記 URL、または当社ホームページ中段のリンク『家庭用製品 ユーザー登録』⇒『ユーザー登録（1年保証）はこちら』にアクセスいただき、ご登録ください。

ケルヒャー家庭用製品ユーザー登録

[www.kaercher.com/jp/service/support\\_hg/warranty.html](http://www.kaercher.com/jp/service/support_hg/warranty.html)



## | 製品に関するお問い合わせ

### お客様専用ダイヤル

**0120-60-3140**

受付時間：9:00～17:00（年末年始、当社休日を除く）

## | 修理品送り先

### ■ 50 Hz 地域のお客様（東日本全域）

〒981-3408 宮城県黒川郡大和町松坂平 3-2

ケルヒャー ジャパン株式会社

仙台修理センター 宛

**0120-60-3140**

### ■ 60 Hz 地域のお客様（西日本全域）

〒654-0161 兵庫県神戸市須磨区弥栄台 4-4-1

三菱倉庫西神配送センター 1F

ケルヒャー ジャパン株式会社

神戸修理センター 宛

**0120-60-3140**

修理品をお送りいただく際には、ご購入日がわかるもの

（保証期間内に限る）と 18-19 ページの保証書に故障状況をご記入の

上、必ず同梱してください。

1. 保証書が 18-19 ページに添付されています。レシート、領収書、販売証明書、納品書などのご購入日がわかるものと一緒に大切に保管してください。
2. 保証書の保証内容、保証規定をよくお読みください。
3. 保証期間は保証書に記載されています。
4. 保証期間終了後の修理につきましては、下記の QR コードより、当社ホームページの「家庭用製品 修理・アフターサービス」にてご確認ください。もしくは、製品をご購入いただいた販売店または上記お客様専用ダイヤルまでお問い合わせください。

