

KÄRCHER

ケルヒャー業務用床洗浄機

B60 W Bp

取扱説明書



この度はケルヒャー商品をお買いあげいただき誠にありがとうございました。
ご使用前に取扱説明書をよくお読みいただき安全に正しくご使用ください。
お読みになられた後は、本書をすぐに取り出せる場所に保管してください。

B 60 W Bp 5.964-562.0
202104

◆もくじ

安全上の注意	3 ~ 7
仕様	8 ~ 9
準備	10
各部名称	11 ~ 14
バッテリーの確認	15
給水	16
洗浄水を捨てる	17
洗浄剤のセット	18
汚水タンクの確認	19
汚水を捨てる	20
汚水タンクのすすぎ	21 ~ 22
スクイジーの調整	23
ブラシヘッド	BR (ローラーブラシ) 24
	BD (ディスクブラシ) 25
簡易操作方法	26
作業者の操作方法	イエロー KIK キー 27
管理者の設定	グレー KIK キー 28 ~ 29
作業者の調整範囲の設定	30 ~ 31
プログラム毎の清掃設定	32 ~ 33
バッテリーの設定	34
清掃手順	35 ~ 36
作業終了	37
保管方法	38
メンテナンス	39 ~ 41
トラブル対応	42 ~ 44
エラー表示	45 ~ 47
警告表示	48
設定確認シート	49
お問い合わせ先・ユーザー登録・保証	50
修理	51
補修部品	52 ~ 53

安全上の注意

◎ご使用前に必ずお読みください。

絵表示について

この取扱説明書と製品への表示では、あなたや他の人々への危害や財産への損害を未然に防止するために、いろいろな絵表示をしています。内容をよく理解してから本文をお読みください。



警告

この表示を無視して、誤った取り扱いをすると、「死亡または重傷を負う可能性が想定される内容」を示しています。



注意

この表示を無視して、誤った取り扱いをすると、「傷害を負う可能性または物的損害が発生する可能性が想定される内容」を示しています。



この記号は「してはいけないこと（禁止）」を示します。



この記号は「必ず実行してほしいこと」を示します。



注意

洗浄は自己責任において行なうこと

万一洗浄対象物に変色、変形、破損などが生じた場合、もしくは正しく操作をせずにやけどやケガを負った場合、当社では一切の責任を負いません。



ご使用時の警告



本体、電源プラグに水をかけないこと
感電する場合があります。

ぬれた手で電源プラグを触らないこと
感電する場合があります。

子供には触らせないこと
けがをする場合があります。

改造禁止

火災、感電、けがの原因になります。
ケルヒャー純正部品以外の、機械の性能や機能に適さない部品を使用しないでください。
機能を十分に発揮しない場合が生じ、思わぬ事故のもとになることがあります。
この製品は電波法に基づく総務省の型式認可を受けています。
改造を行った場合は電波法により罰せられます。

危険物や火気のある場所で使用しないこと
火災の原因となります。

防爆規制区域で使用しないこと
雰囲気的气体に引火する場合があります。

危険物を水の代わりに注入しないこと
灯油、ガソリン、オイル、ワックス、塗料などの油性の液体を水の代わりに注入しないでください。
火災になるおそれがあります。

フッ化水素酸を含有する洗浄剤は使用しないこと
中毒・機器の損傷が生じます。



汚染された可能性のある場所を洗浄する場合はマスクなどの適切な防護具を身に着けること
汚染物質が飛散し人体に悪影響を生じる場合があります。

修理はケルヒャーまたはケルヒャー認定技術者が行うこと
個人の修理は事故のもとになるおそれがあります。



ご使用時の注意点



給水温度は最大60℃
限度温度以上の水を補給しないでください。

担当者以外作業をしないこと
誤動作によりけがや事故の発生する場合があります。

2%以上の勾配で使用しないこと
転倒する場合があります。

発泡洗浄剤は使用しないこと
汚水を回収できなくなります。



テスト洗浄を行なうこと
床の素材に適したセッティングで洗浄してください。

設定を変更する場合は安全な場所で行なうこと
平坦な周りに人がいない場所で行なってください。

作業中に疲労感が生じた場合は作業を中止すること
体調を崩す場合があります。

純正洗浄剤を使用すること
十分な洗浄能力を発揮しない場合があります。

パッド、ブラシの磨耗を確認すること
床を傷つける場合があります。

保管する場合は鍵を抜くこと
安全確保のため必ず鍵を抜いてください。



バッテリーに関する警告



バッテリーを短絡させないこと
短絡させた場合、爆発する危険性があります。

バッテリーに水をかけないこと
引火爆発の原因となります。

バッテリーに衝撃を与えないこと
内部充填液が衣服、皮膚、目に付着した場合、損傷、火傷、失明の原因になります。

バッテリーを倒した状態で使用しないこと
引火爆発の原因となります。

危険物のある場所で充電しないこと
引火爆発する場合があります。



接続ケーブルは確実に取り付けること
ゆるい場合短絡し、引火爆発の原因となります。

充電は必ず屋内で行なうこと

充電はインジケータバーが1個になったら行なうこと
バッテリー残量が十分にある状態で充電作業を実施した場合バッテリーが過充電となりバッテリーの寿命を著しく低下させます。

充電は換気のよい、乾いた場所で行なうこと
充電中はバッテリーからガスが発生し引火爆発を生じる恐れがあります。



バッテリーに関する注意



充電中は火気厳禁

充電中はバッテリーからガスが発生し引火爆発を生じる恐れがあります。

充電中は電源プラグを抜かないこと

バッテリーの寿命を縮める場合があります。



作業終了後は毎日充電すること

完全放電状態で充電を行なうとバッテリーの負担が増加し、充電回数が低下します。

75%放電時の充電時間は外気温度 30°C の場合、約 10 ~ 12 時間かかります。充電は途中で止めないでください。

バッテリー容量が 50% 以下になった場合、充電を行うこと

作業終了時にバッテリー容量が十分にある (50% 以上・目盛が 3 以上) 場合は充電は行わないことを推奨します。

サイクル数 (充放電回数) が積算されバッテリーの寿命を早めます。

積載充電器を使用すること

積載器以外で充電した場合

バッテリーの寿命を著しく低下させます。

長期保管時は充電すること

1 ヶ月以上使用しない場合は毎月 1 度必ず充電をおこなってください。

バッテリーは使用しない状態で保管した場合、約 3 か月で完全放電し寿命が著しく低下します。

仕様 BR55/60 ・ BR65/60

積載バッテリー	タイプ	メンテナンスフリー
	電圧	6V 4個
	容量	180Ah
モーター出力	走行モーター	300W
	吸引モーター	580W
	ブラシモーター	1200W
登坂能力		2%
清掃能力	BR55	2200m ² /h
	BR65	2600m ² /h
清掃幅	BR55	550mm
	BR65	650mm
吸引幅	BR55	850mm
	BR65	940mm
ブラシ回転数		600～1400rpm
ブラシ面圧		222～266g/cm ²
吸引モーター	風量	1.32m ³ /min
	吸引圧力	16.7kPa
清水タンク	容量	60L
	給水温度 Max	60℃
汚水タンク	容量	60L
幅×奥行×高さ	BR55	1,488 x 671 x 1,146mm
	BR65	1,488 x 748 x 1,146mm
質量		232Kg
騒音値 : L _{pA} A特性音圧レベル		70B(A)
騒音値 : L _{wA} A特性パワーレベル		83dB(A)

仕様 BD55/60 ・ BD65/60

積載バッテリー	タイプ	メンテナンスフリー
	電圧	6V 4個
	容量	180Ah
モーター出力	走行モーター	300W
	吸引モーター	580W
	ブラシモーター	1200W
登坂能力		2%
清掃能力	BD55	2200m ² /h
	BD65	2600m ² /h
清掃幅	BD55	550mm
	BD65	650mm
吸引幅	BD55	850mm
	BD65	940mm
ブラシ回転数		210rpm
ブラシ面圧		16～26g/cm ²
吸引モーター	風量	1.32m ³ /min
	吸引圧力	16.7kPa
清水タンク	容量	60L
	給水温度 Max	60°C
汚水タンク	容量	60L
幅×奥行×高さ	BD55	1,447 x 666 x 1,146mm
	BD65	1,516 x 745 x 1,146mm
質量		232Kg
騒音値 : L _{pA} A特性音圧レベル		70B(A)
騒音値 : L _{wA} A特性パワーレベル		83dB(A)

準備

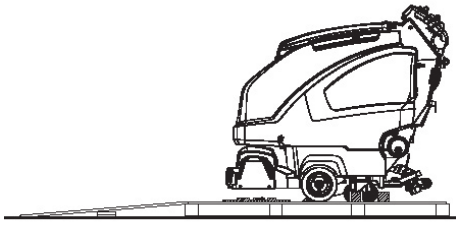

●パレットから下ろす

パレットの板を取り外し傾斜路を造りパレットに固定します。

板は釘で固定し、短い余り板を板の下に重ねて強度を上げてください。

タイヤの前後にある留め木を取り除きます。

バッテリーを接続してください。

イエロー KIK キーを挿入してください。

プログラムスイッチを走行モードに合わせてください。

走行スピード調整ダイヤルを最低速度に合わせてください。

走行レバーを前方に押してください。

注意しながらパレットから下ろしてください。

操作の詳細は取扱説明書に準じ操作してください。

充電作業



KIK キーを挿入するとディスプレイにバッテリー残量が5本のバーで表示されます。

バーが無くなるとブラシ・サクシオンタービンが強制停止し走行以外できなくなります。

残量バーが残り1個になった時点で充電をされることを推奨いたします。



納品時のバッテリーは仮充電の状態です。

ご使用前に充電を行なってください。

充電器の電源プラグをコンセントへ差し込みます。

自動充電が開始されます。

満充電になると自動停止します。



充電中は

ディスプレイに設定したバッテリー表記と充電状態が表示されます。

1か月以上使用しない場合

必ず毎月1回充電を行なってください。

<初めて使用する場合>

満充電後 ブラシおよびタービンが自動停止するまで一度ご使用ください。

積載バッテリーの上限と下限電圧の確認が行なわれます。

各部名称



- | | | | |
|----|-------------|----|--------------|
| 1 | カバー | 11 | ダストコンテナ |
| 2 | 洗浄剤吸引ホース | 12 | ダストタンク |
| 3 | 洗剤タンクホルダー | 13 | 走行輪 |
| 4 | 清水タンクキャップ | 14 | キャスター |
| 5 | ブラシヘッド釣り具 | 15 | スクイジー |
| 6 | ブラシヘッド (BR) | 16 | 清水タンク |
| 7 | ガイドローラー | 17 | カバーロック |
| 8 | 洗浄水ノズル | 18 | アクセサリホルダーレール |
| 9 | ブラシホルダー | 19 | ハンドル |
| 10 | ブラシホルダー解除 | | |



- | | | | |
|----|----------------|----|-----------------|
| 1 | メニューダイヤル | 16 | 吸引ホース |
| 2 | ディスプレイ | 17 | スクイジー |
| 3 | 走行レバー | 18 | ガイドローラー (オプション) |
| 4 | プログラムスイッチ | 19 | スクイジーガイド |
| 5 | 操作パネル | 20 | ガイドローラー |
| 6 | ケーブルホルダー | 21 | ガイドローラー固定スクリュー |
| 7 | スクイジー昇降レバー | 22 | スクイジー高さ調整ノブ |
| 8 | 電源ケーブル | 23 | スクイジー角度調整ノブ |
| 9 | 給水口 | 24 | 清水供給ホース タンクロック |
| 10 | 水量計 | 25 | 排水キャップ |
| 11 | コントロールユニットカバー | 26 | タンクロック |
| 12 | ケーブルホルダー | 27 | 汚水排水ホース |
| 13 | ブラシ加圧レバー | 28 | 走行スピード調整ダイヤル |
| 14 | ブラシ昇降ペダル | 29 | プレートキー |
| 15 | スクイジー取り付けスクリュー | | |



- 1 メニューダイヤル
- 2 ディスプレー
- 3 走行レバー
- 4 プログラムスイッチ
- 5 磨きモード
- 6 吸引モード
- 7 洗浄モード
- 8 洗浄モード
- 9 Eco モード
- 10 走行モード
- 11 停止
- 12 走行スピード調整ダイヤル
- 13 KIK キー



●ディスプレイ
BAT

⇒ バッテリー容量を5分割表示します。
最後のバーになると2分後に移動以外
できなくなります。

Transport mode

⇒ プログラムスイッチの設定を表示



●KIK キー

●黄色 作業者用

作業のみできます。

メニューダイヤルで設定変更はできません。



●グレー 管理者用

メニューダイヤルで設定変更が行えます。

<注意>

複数のプレートキーを束ねた状態で使用しないでください。

磁力の強い場所に放置しないでください。

誤動作を生じます。



●洗浄水ダイヤル

洗浄水の水量を調整します。

バッテリーの確認



シャーシ右側の固定フックを押し下げタンクを持ち上げてください。

1 固定フック

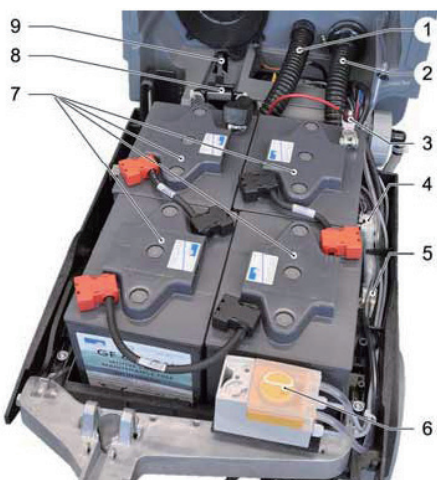

タンクを持ち上げるとバッテリー・洗浄注入ポンプがあります。

- 1 汚水排水ホース
- 2 吸引ホース
- 3 メインヒューズ (125A)
- 4 流量センサー
- 5 吸水用電磁バルブ
- 6 洗剤用ポンプ
- 7 バッテリー
- 8 水量調整ボールバルブ
- 9 水量調整ロッド

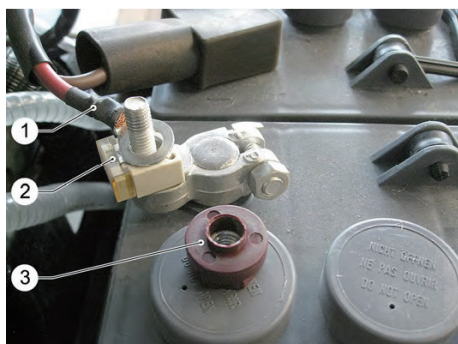

●メインヒューズの確認

バッテリー接続ケーブルに緩みがないか確認してください。

- 1 プラス側 ケーブル
- 2 メインヒューズ (125 A)
- 3 ヒューズ取り付けナット

ヒューズ取り付けナットに緩みがないか確認してください。

ヒューズ取り付けナットの凸みをヒューズの穴に挿入するように締め込んでください。
ヒューズ取り付けナットの凸が破損したものは使用しないでください。

給水



別途給水ホースをご用意ください。
給水カバーを開けてください。

- 1 給水コネクタ
- 2 オーバーフロ



給水ホースを給水コネクタへ差し込んでください。
給水栓を全開にしてください。
自動停止バルブ（フローとバルブ）に不具合が生じた
場合はオーバーフローから排水されます。

- 1 給水ホース
- 2 オーバーフロー



●水量計
水量を確認してください。
(水量計の1/4以上補水してください。)
満水で60L

洗浄水を捨てる



排水場所に移動してください。
キャップを取り外してください。



排水後キャップにフィルターが取り付けられています。
フィルターのゴミを取り除いてください。

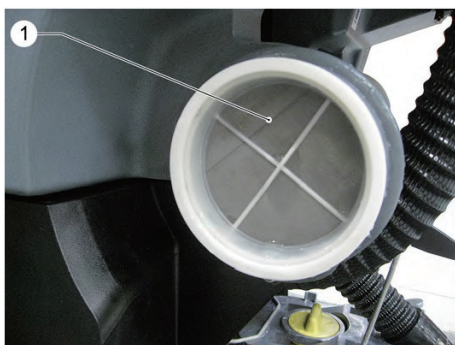

フィルターを挿入してください。
清水排水キャップをしっかりと閉めこんでください。

1 清水フィルター

洗剤のセット

洗剤ボトルをセットしてください。
吸引ホースを投入しキャップを閉めてください。



洗剤水ダイヤルを回してください。
洗剤水の量を調整してください。
ブラシ駆動時のみ供給します。

汚水タンクの確認



●フィルター
汚水タンクには2個のフィルターがあります。

- 1 汚水吸引口
- 2 汚水フィルター（粗ゴミを取り除きます）
- 3 汚水タンク
- 4 吸引フィルター（吸引タービン用）



汚水フィルターにゴミがある場合は取り外しゴミを取り除いてください。

清掃作業時は必ず取り付けてください。



吸引フィルターを取り外しゴミを取り除いてください。

清掃作業時は必ず取り付けてください。

汚水を捨てる



＜作業中に汚水タンクが満水になった場合＞
排水場所へ移動してください。
排水ホースを取り外してください。



先端のキャップを抜いてください。
汚水を排出してください。

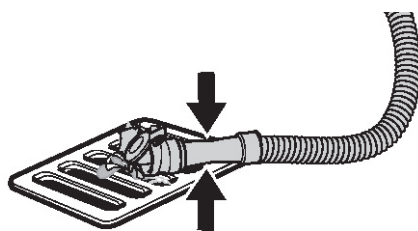

排水ホースの先端をつぶしながら排水すると排出量が調整できます。
排出後キャップをホースにしっかりと押し込んでください。

キャップが浮いている場合
汚水の吸いが著しく悪化します。

汚水タンクのすすぎ



清掃作業終了後タンクカバー裏面のノズルで洗浄を行います。

- 1 ホースコネクタ
- 2 コネクタカバー
- 3 接続ホース
- 4 クリーニングノズル

別途給水ホースをご用意ください。
ホース先端にワンタッチカップリングを取り付けてください。



固定クリップを引きながらタンクカバーを持ち上げてください。

- 1 固定クリップ
- 2 ロック



コネクタカバーを取り外し外側に引き出してください。



給水ホースをホースコネクタへ差し込んでください。



水道栓を全開にし 30 秒間汚水タンクを洗浄してください。

洗浄後汚水タンク内を確認し汚れが落ちていない場合は数回繰り返してください。

排出後 キャップをホースにシッカリ押し込み元の状態に戻してください。

洗浄作業終了後 ホースコネクタにコネクタカバーを取り付けてください。

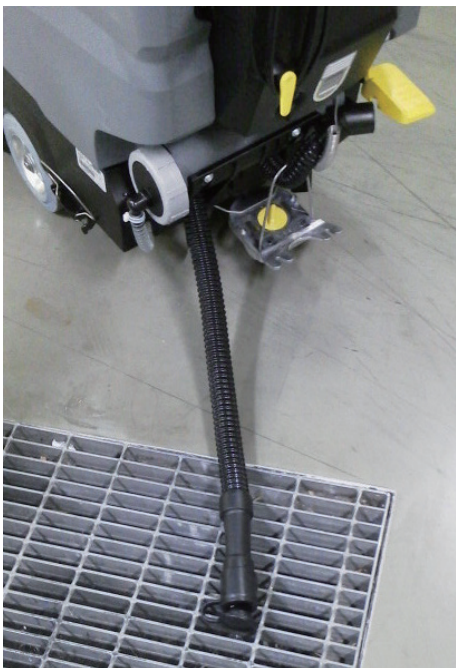

先端のキャップを抜いてください。
汚水を排出してください。

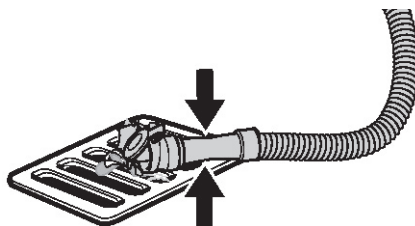

排水ホースの先端をつぶしながら排水すると排出量が調整できます。
排出後キャップをホースにシッカリ押し込んでください。

キャップが浮いている場合
汚水の吸いが著しく悪化します。

スクイジーの調整



●固定

車体後部のプレートにスクイジーを差し込みスクリューで固定してください。

1 固定スクリュー

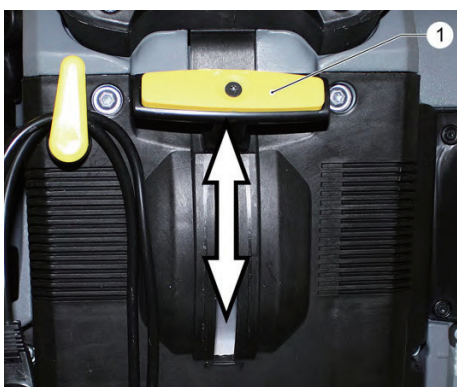

●下げる

昇降ハンドルを握りロックを解除した状態でハンドルを下げてください。

●スクイジーを持ち上げる

昇降ハンドルをロックするまで上に持ち上げてください。

1 スクイジー昇降ハンドル



●前後の角度調整

角度調整ダイヤルを回しスクイジーの前後の傾きを調整してください。



●高さ調整

スクイジーゴムの接地状態をスクイジー高さ調整ノブを回し微調整することができます。

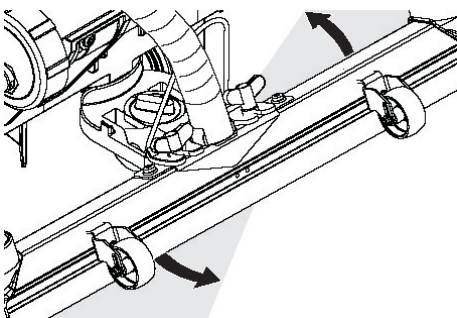
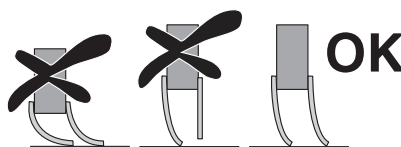

●スクイジーの左右の取り付け角度の調整

目地のある床を清掃する場合はスクイジーをプレートに斜めに取り付けてください。

ブラシヘッド BR (ローラーブラシ)



ブラシは動かす前に取り付けてください。
ブラシの選択を間違えた場合床材を傷める場合があります。
作業前に必ずテストを実施してください。

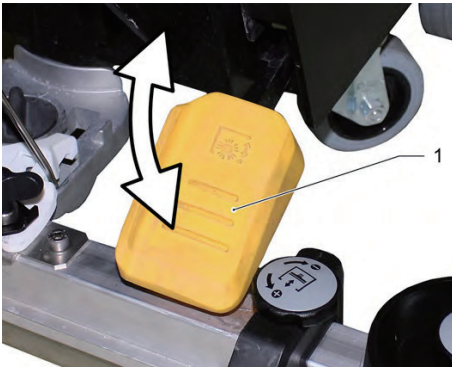

- 昇降
ブラシを持ち上げる場合
ブラシ昇降ペダルを下げロックしてください。
ブラシを下げる場合
ブラシ昇降ペダルのロックを解除してください。

1 ブラシ昇降ペダル

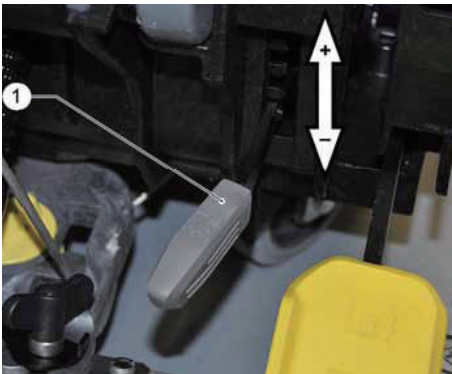

- 加圧調整
4段階に調整ができます。
ブラシヘッドを下げてください。
上げる 加圧は強くなります。
下げる 加圧は弱くなります。

1 ブラシ加圧レバー

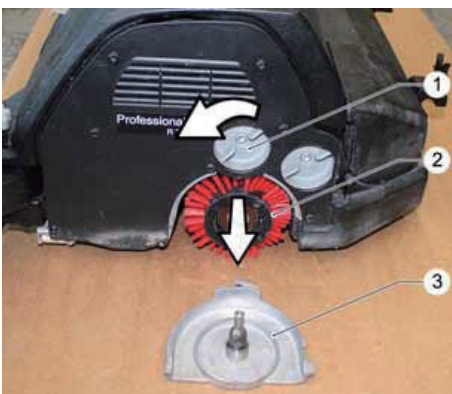

- 取り外し
ブラシホルダーノブを回し解除してください。
ブラシを引き抜いてください。

1 ブラシホルダーノブ
2 ブラシ
3 ブラシホルダー



- 交換時期
ブラシの毛足が10mm以下になった場合は新しいブラシに交換してください。



- 粗ゴミの回収 (プレスイープ)
コンテナのハンドルを持ち上げてください。
コンテナにたまった粗ゴミを定期的に捨ててください。
(例: 1時間毎)
元の状態に戻してください。

ブラシヘッド BD (ディスクブラシ)



ブラシは動かす前に取り付けてください。
ブラシの選択を間違えた場合床材を傷める場合があります。
面圧の調整は徐々に上げテストを実施してください。

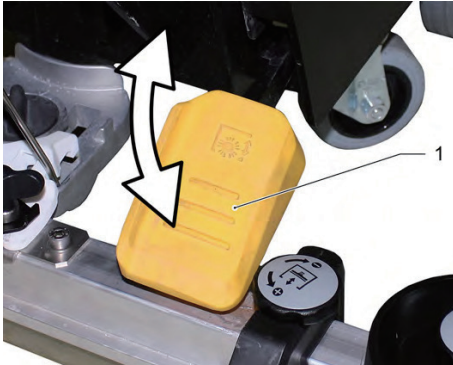

●昇降

ブラシを持ち上げる場合
ブラシ昇降ペダルを下げロックしてください。
ブラシを下げる場合
ブラシ昇降ペダルのロックを解除してください。

1 ブラシ昇降ペダル

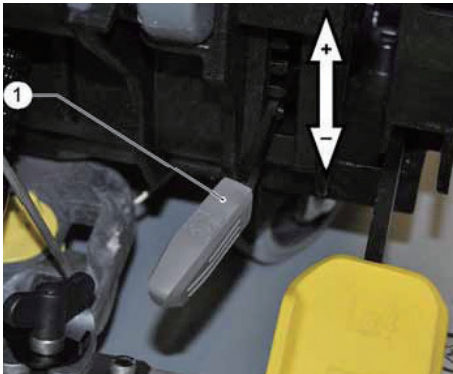

●加圧調整

4段階に調整ができます。
ブラシヘッドを下げてください。
上げる 加圧は強くなります。
下げる 加圧は弱くなります。

1 ブラシ加圧レバー

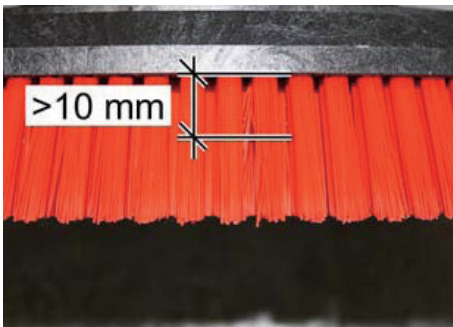

●交換時期

ブラシの毛足が10mm以下になった場合は新しいブラシに交換してください。



●取り付け

ブラシを挿入してください。
ブラシ中央部分とブラシヘッドのフランジ位置を合わせてください。
ブラシを水平に持ち上げてください。



●パッドの取り付け

パッドのセンターの穴の縁をパッドディスクのセンタープレートの下に押し込んでください。

簡易操作方法



初めて使用する際はテスト洗浄を行なうこと
 床に適合したモードで作業を行なうこと
 2%以上の勾配で使用しないこと
 汚水の処理は、各地方自治体の規定に沿って行なうこと
 洗浄剤は純正洗浄剤を適正量使用すること

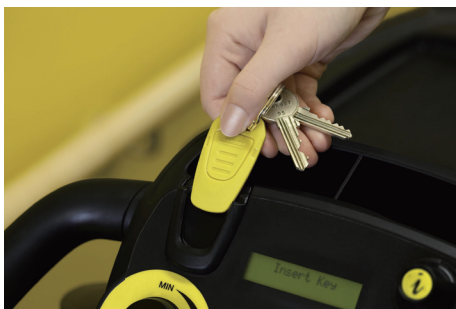

イエロー KIK キーを挿入してください。



プログラムスイッチを回し清掃モードを選んでください。
 管理者が設定した項目のみ作業者は操作が行えます。

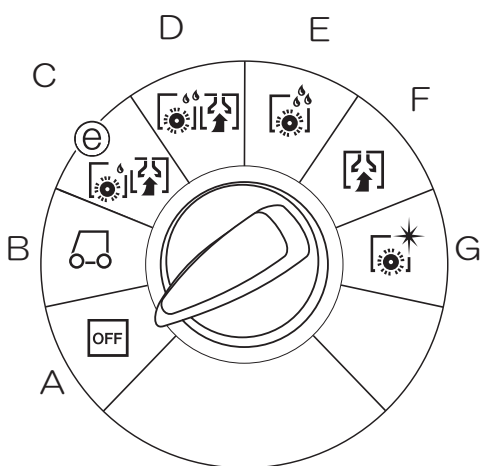

プログラムスイッチ	動作
A OFF	停止
B 走行モード	移動
C ECO 洗浄モード	汚れの軽い場所
D 標準洗浄モード	日常清掃
E 洗いモード	洗いをおこなう場合
F 吸引モード	吸引をおこなう場合
G 磨きモード	磨きをおこなう場合

作業者の操作方法 イエロー KIK キー



イエロー KIK キーを挿入してください。



プログラムスイッチを走行モードに合わせてください。
メニューダイヤルを回し
ディスプレイに「CleanSpeed」を表示してください。
スピード調整ダイヤルを回し走行スピードを調整してください。
10秒間操作を行わない場合初めの表示に戻ります。



メニューダイヤル



押す：メニュー選択もしくは実行



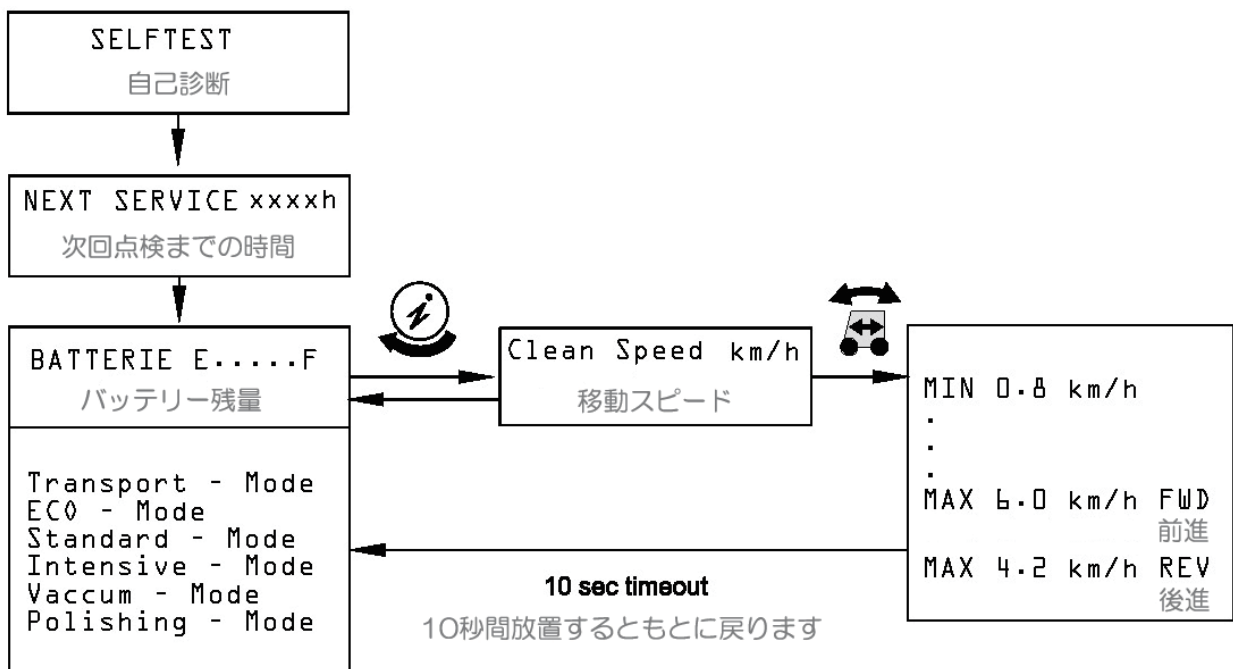

回転 プログラムの選択

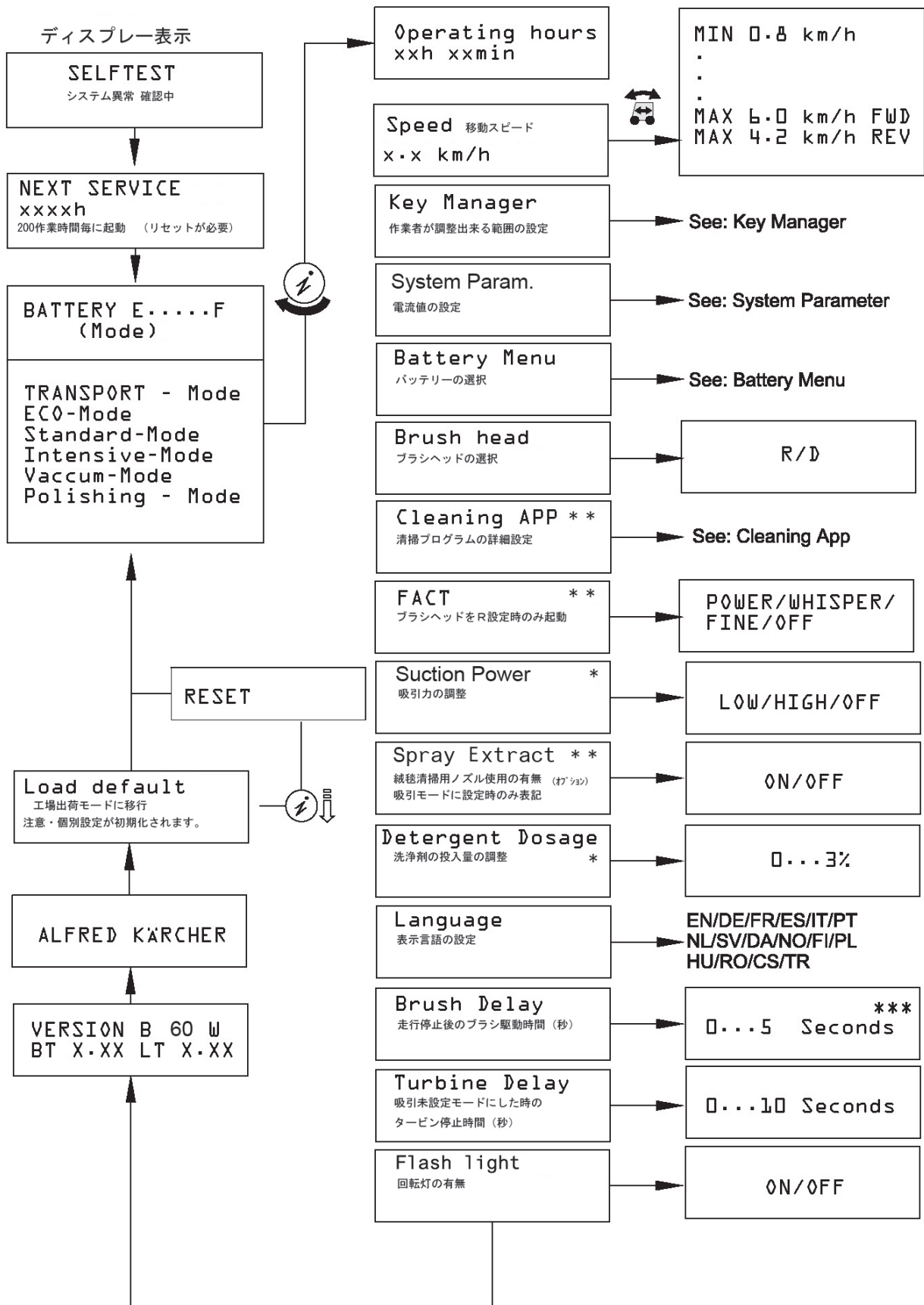

管理者の設定 グレー KIK キー



<管理者が行う設定>

- ① グレー KIK キーを挿入してください。
- ② プログラムスイッチを任意の清掃モードに合わせてください。
- ③ メニューダイヤルを回し  設定変更を行うメニューを呼び出してください。
- ④ メニューダイヤルを押し  設定変更を行います。

Clean Speed : 清掃スピード調整

Key Manager : 作業者が行える調整設定

SYSTEM param. : オーバーロード電流値設定 (変更しないでください)

Battery Menu : 搭載バッテリーを変更する場合 (制御電流値が変更されます)

Brush head : ブラシヘッド D もしくは R を設定 (走行モード時のみ設定可)

Cleaning APP : 清掃プログラムの詳細設定 (優先設定項目です)

FACT : ブラシスピードの調整

Suction Power : 吸引力の調整

Spray Extract : 絨毯清掃用ノズル使用の有無 (オプション)

Detergent Dosage : 洗剤投入量マニュアル調整

Language : 表示言語の設定



Brush Delay : 走行停止後のブラシ駆動時間

Turbine Delay : OFF にした場合の吸引持続時間

Flash light : 回転灯

Load default : **<出荷モードに上書きされ任意データは消去されます>**

VERSION B 60 W : 制御基盤のバージョン

- ⑤ 設定終了後 メニューダイヤルを押し  設定変更メニューを呼び出してください。
- ⑥ メニューダイヤルを回し  表示を BATTERY E. . . . F にしてください。
- ⑦ プログラムスイッチを OFF に合わせてください。
- ⑧ イエロー KIK キーを挿入してください。
- ⑨ プログラムスイッチを各清掃モードに合わせて設定を確認してください。

* プログラムスイッチを OFF にすると設定は失われます。

** Cleaning App 選択が優先されます。(Key manager ⇒ B60 Access OFF)





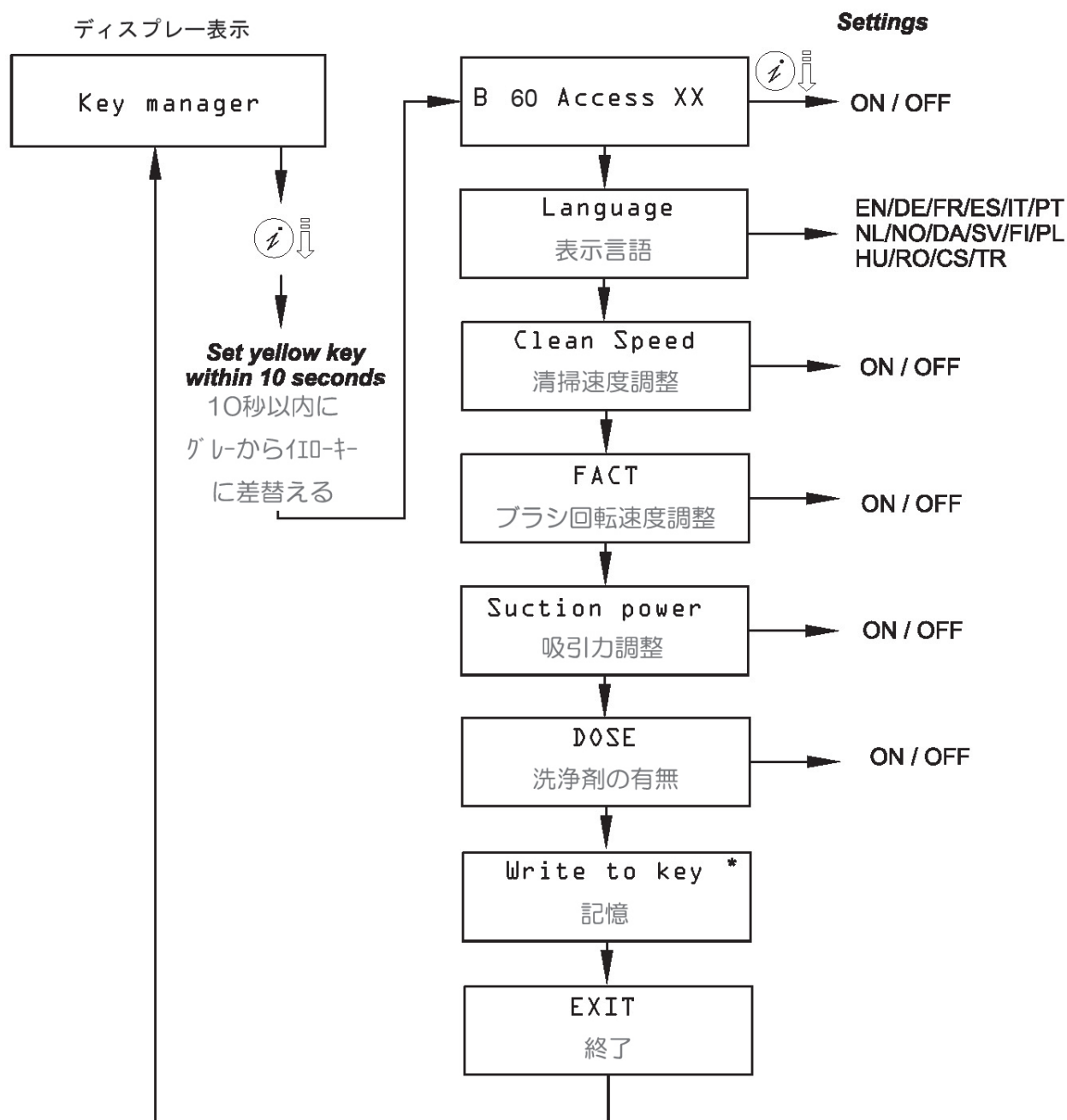

*** 通常は 0 ~ 5 秒の設定です。(60 秒設定はサービスモードです)

管理者の設定 作業者が調整範囲の設定





ディスプレイ	内容	初期設定
B 60 Access XX	アクセス権限	ON
Language	言語設定	Eng
Clean Speed	清掃スピード	OFF
FACT	BRのみ ブラシ回転速度	OFF
Suction power	吸引力設定	OFF
DOSE	洗剤投入量	OFF
Write to key	押すと設定が記憶されます	
EXIT	押すと Key manager からでます	

<作業者が調整できる範囲の設定>

- ① グレー KIK キーを挿入してください。
- ② メニューダイヤルを回し  表示を Key manager に合わせてください。
- ③ グレー KIK キーを抜き 10 秒以内にイエロー KIK キーを挿入してください。
- ④ メニューダイヤルを回し  調整項目を呼び出します。
- ⑤ 調整項目を変更する場合は
ON ⇔ OFF のどちらかを選びメニューダイヤルを押し  してください。
- ⑥ 設定終了後 インフォボタンを回し Write to key を表示してください。
- ⑦ メニューダイヤルを押し  設定を記憶してください。
[Write ok] と表示された後 Write to key が表示されます。
- ⑧ メニューダイヤルを回し  [Exit menu] を表示
メニューダイヤルを押すと  [Battery] の表示に戻ります。
- ⑧ プログラムスイッチを OFF に合わせてください。
- ⑨ プログラムスイッチを各清掃モードに合わせ設定を確認してください。

調整項目

- B60 Access
ON オペレーターが任意に設定を調整することができます。
OFF オペレーターは調整できません。 Cleaning APP で設定した固定設定
- Language
表示言語の選択を行います。(日本語の設定はありません)
- Clean Speed (B60 Access ON の場合)
ON 作業者が調整することができます。
OFF 作業者は調整することはできません。
- FACT (B60 Access ON の場合)
ブラシヘッドの選定が R の場合
ON 作業者が調整することができます。
OFF 作業者は調整することはできません。
- DOSE (B60 Access ON の場合)
ON 作業者が調整することができます。
OFF 作業者は調整することはできません。
- Write to key (設定の記憶)
メニューダイヤルを押すと  Write ok と表示されます。
- EXIT (出口)
メニューダイヤルを押すと  Key manager と表示されます。

プログラム毎の清掃設定

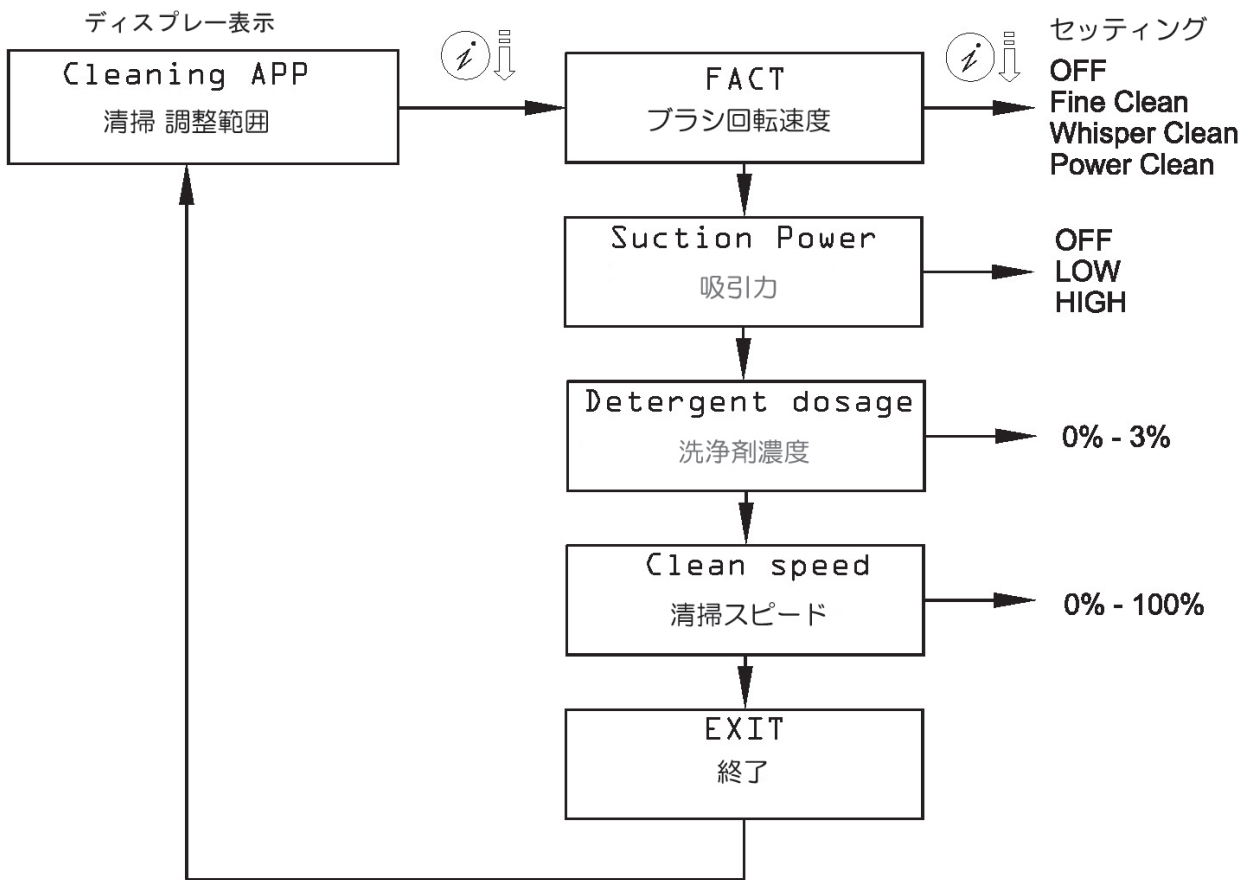





KJ出荷設定

プログラム スイッチ	表示	移動速度	清掃速度	ブラシ BRのみ	停止後の ブラシ 駆動時間	洗浄剤	吸引力	吸引以外に 設定した時の 駆動時間
停止								
走行	App1	0~6 Km/h						
ECO洗浄	App2		30%	Whisper	0秒	0.5%	LOW	10秒
洗浄	App3		50%	Power	0秒	1%	HIGH	10秒
洗い	App4		50%	Power	0秒	3%		
吸引	App5		50%				HIGH	10秒
磨き	App6		50%	Power	0秒		OFF	OFF

Load default (リセットした場合の設定)

プログラム スイッチ	表示	移動速度	清掃速度	ブラシ BRのみ	停止後の ブラシ 駆動時間	洗浄剤	吸引力	吸引以外に 設定した時の 駆動時間
停止								
走行	App1	0~6 Km/h						
ECO洗浄	App2		100%	Whisper	2秒	0.5%	LOW	10秒
洗浄	App3		100%	Power	2秒	1%	HIGH	10秒
洗い	App4		100%	Power	2秒	3%		
吸引	App5		100%				HIGH	10秒
磨き	App6		100%	Power	2秒		OFF	OFF

-
- ① グレー KIK キーを挿入してください。
 - ② メニューダイヤルを回し  表示を Cleaning APP に合わせてください。
 - ③ プログラムスイッチを清掃モードに合わせてください。
 - ④ メニューダイヤルを回し  調整項目を呼び出します。
 - ⑤ 調整項目を変更する場合は
各プログラム毎にメニューダイヤルを回し  設定を変更してください。
 - ⑥ 設定終了後 メニューダイヤルを回し  EXIT を表示してください。
 - ⑦ メニューダイヤルを押すと  Cleaning APP が表示されます。
 - ⑧ プログラムスイッチを OFF に合わせてください。
 - ⑨ イエロー KIK キーを挿入し設定を確認してください。

調整項目

各清掃プログラム毎に調整を行います。

● FACT

ブラシヘッドの選定が R の場合 4 種類の回転を選べます。

OFF	停止
Fine Clean	低速
Whisper Clean	中速
Power Clean	高速

● Suction Power

吸引力を調整することができます。

OFF	停止
LOW	低吸引
HIGH	高吸引

● Detergent dosage

DOSE 搭載機は洗浄剤投入量を調整できます。

0%～3%

● Clean speed

清掃時の走行スピードを調整できます。

0～100%

● EXIT

出口です。

メニューダイヤルを押すと  Cleaning APP が表示されます。

バッテリーの設定

納車時のバッテリーを異種バッテリーと積み替える場合設定を変更してください。

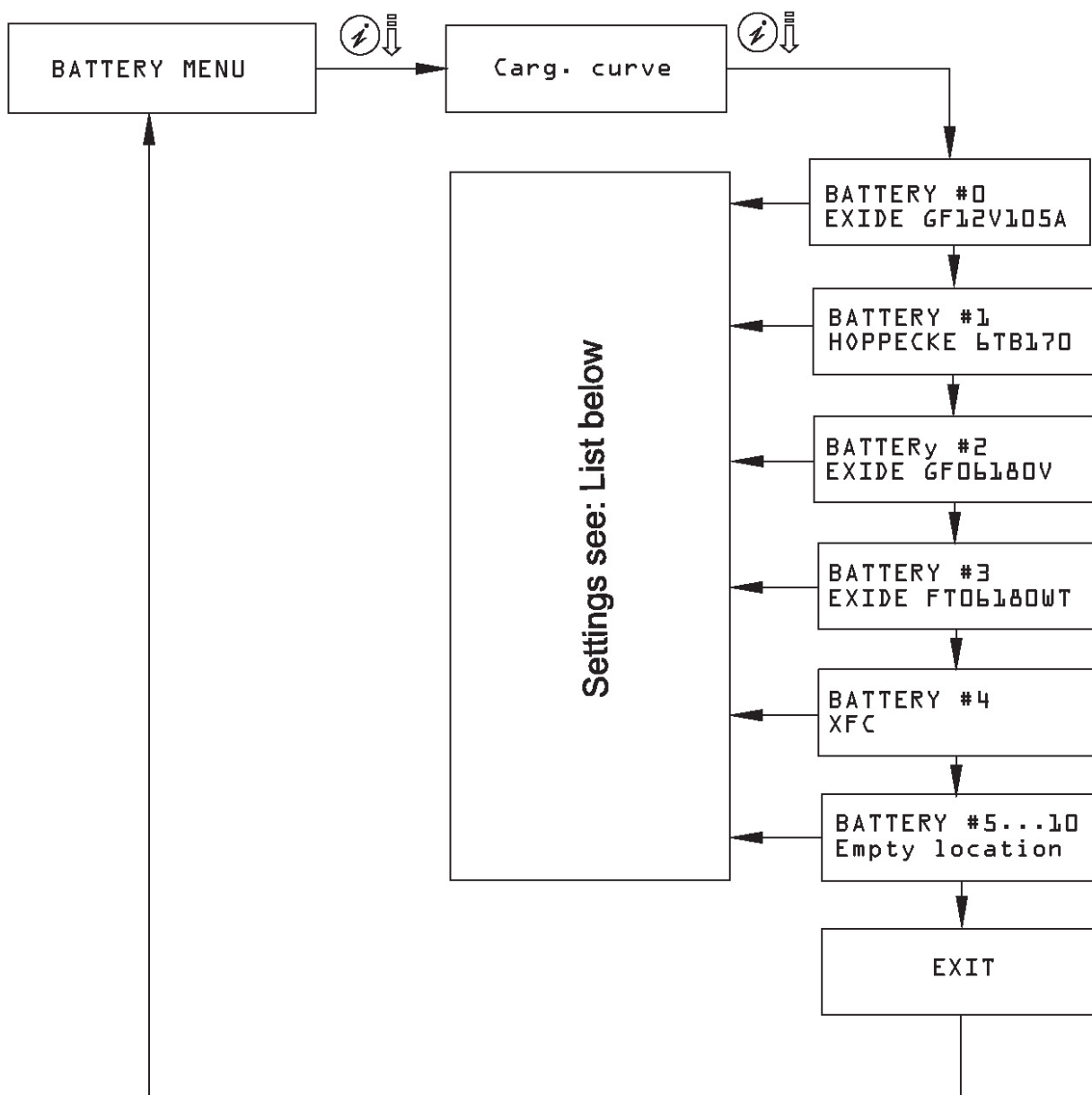

<出荷設定>
BATTERY #3
EXIDE FT06180WT

●重要

Load default (リセット) した場合は バッテリーを選び直してください。

操作手順



充電器のプラグを抜きます。



充電器のケーブルを
収納します。



給水を行ないます。
水圧：0.5MPa まで
水温：60度まで



洗浄剤をセットし
ます。



プログラムスイッチ
を OFF に合わせます。



KIK キーを差し
込みます。



プログラムスイッチを走行モードに合わせます。



前進



後進



洗浄プログラムを選びます。

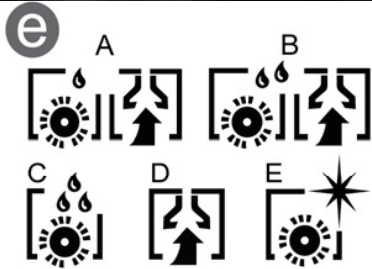

プログラムスイッチ	動作
停止	-----
走行モード	移動
A ECO 洗浄モード	汚れの軽い場所
B 標準洗浄モード	日常清掃
C 洗いモード	洗いをおこなう場合
D 吸引モード	吸引をおこなう場合
E 磨きモード	磨きをおこなう場合



洗浄水ノブを回し水量を調整します。



ブラシ昇降ペダルを操作しブラシを下ろします。

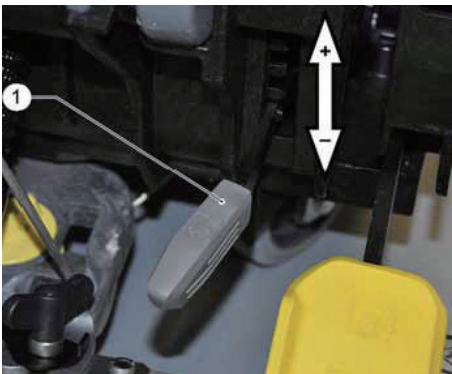

ブラシの加圧調整

4段階に調整ができます。

上げる 加圧は強くなります。

下げる 加圧は弱くなります。

1 ブラシ面圧レバー



スクイジー昇降レバーを操作しスクイジーを下ろします。

● BR

プレスイープタンク
のゴミを定期的に捨
てます。



作業終了手順

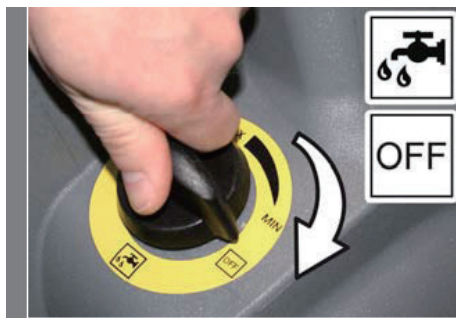

給水ノブを回し吸水を止めます。

アクセルレバーをニュートラルにし機械を停止させます。(手を放す)



ブラシ昇降ペダルを操作しブラシを持ち上げます。

走行レバーを前方にゆっくり倒し床面の残水を回収します。(2m程前進した後停止)



スクイジー昇降レバーを操作しスクイジーを持ち上げます。

プログラムスイッチをOFFに合わせます。



KIK キーを抜きます。

保管方法



排水ホースをホルダーから外します。

汚水ホースの先端をつぶしながらキャップを開け汚水を捨てます。

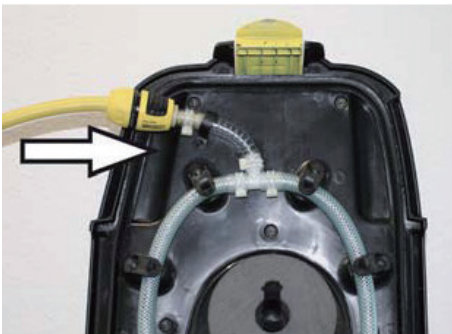

排水ホースは排水溝に沿わせた状態で放置します。
汚水タンク洗浄システムに給水ホースを接続します。

30 秒間給水を行ない汚水タンクを濯ぎます。
洗浄後
給水ホースを取り除きます。
排水ホースを元の状態に戻します。



充電場所に移動しカバーを開けた状態で保管します。

充電器の電源プラグをコンセントへ差し込みます。



充電中はディスプレイに
設定バッテリーが表示されます。

メンテナンス

作動時間をカウントしディスプレイに表示されます。

メニューボタン  を押すと、表示がリセットされます。

ディスプレイ表示	表示内容	作動時間
Clean the vacuumbar	スクイジーの清掃	20 hours
Clean the fluff filter	タービンフィルター清掃	20 hours
Clean water filter	清水フィルター清掃	50 hours
Check the suction lips	スクイジーゴムの状態	100 hours
Check the brushes	ブラシの状態	100 hours
Service reset	サービスリセット	200 hours

その他の確認事項

確認の前に必ずスイッチを切ってください。

<50作業時間ごとの確認ポイント>

バッテリーケーブルに損傷が無いか確認してください。

バッテリー端子が腐食していないか確認してください。

<100作業時間ごとの確認ポイント>

バッテリーケース・バッテリーを清掃してください。

<200作業時間ごとの確認ポイント>

走行レバーの作動状態を確認してください。

全てのモーターのメンテナンスを依頼してください。

メンテナンス（フィルター）



汚水フィルターのゴミを捨てます。

吸引フィルターのゴミを捨てます。



キャップを取り外します。
洗浄水タンクに水が残っている場合は水が勢い良く出てきます。

洗浄水フィルターを取り外します。



洗浄水フィルターを流水で濯ぎます。
フィルターを元に戻しキャップをしっかりとめます。

メンテナンス (スクイジー)

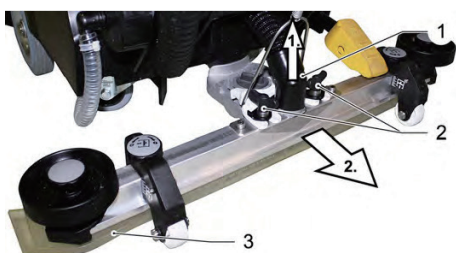

1 吸引ホースを引き抜きます。
スクイジー固定ネジを緩めます。

- 1 吸引ホース
- 2 固定ネジ

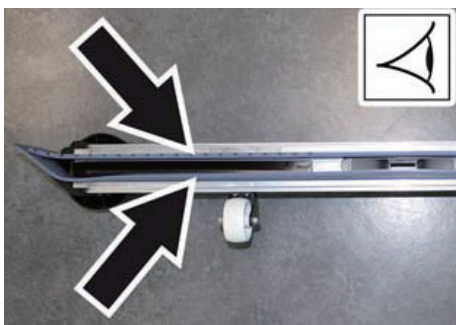

スクイジーゴムを確認し損傷摩滅が生じている場合は交換します。

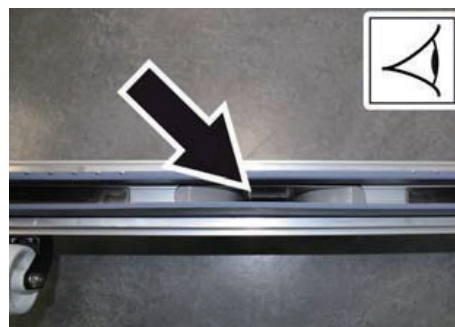

吸引口に詰まりがないか確認します。

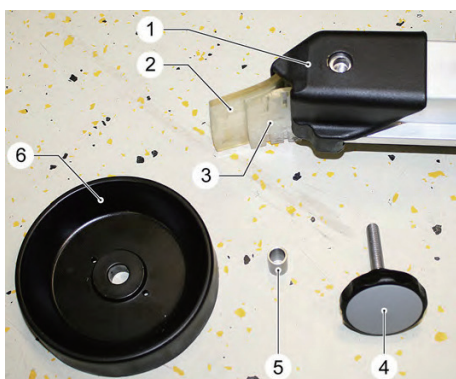

スクイジーゴムの外し方
両端のスクリューを外します。

- 1 プロテクター
- 2 スクイジーゴム 後
- 3 スクイジーゴム 前
- 4 スクリュー
- 5 ブッシュ
- 6 ガイドローラー

プロテクターを取り外します。

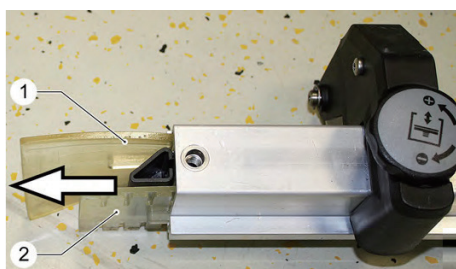

スクイジーゴムをノズルから引き抜きます。
スクイジーゴムは上下両面を使用できます。
両面を使用している場合には新しいものと交換します。

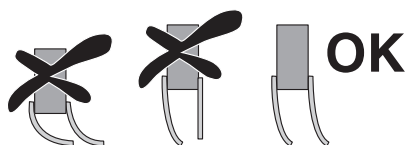

スクイジーゴムの接地を OK 状態になるまでガイドローラーを調整します。



トラブル対応



- ブラシが回らない
＜ブラシに異物がかみこんだ＞
安全装置が作動し停止します。
＜面圧が高い＞
面圧を下げてください。

プログラムスイッチを OFF に合わせます。
ブラシを取り外し異物を取り除きます。



- 異物を取り除いた後
プログラムスイッチを洗浄モードに合わせます。
再発する場合はメンテナンスを依頼してください。



- 洗浄剤が出ない
洗浄水ダイヤルを回し水量を増やします。

洗浄水の水位が 1/4 以下の場合は
補水してください。



トラブル	原因	対策
動かない	バッテリー電圧低下	充電を行なう
	バッテリー未接続	コネクターをつなぐ
	バッテリーケーブル損傷	交換する
	バッテリーケーブル腐食	交換する
	バッテリー端子のサビ	バッテリー端子を磨く
	非常停止スイッチ作動	解除する
	ヒューズが切れている	交換する
	充電器の電源プラグが挿入	100V 電源プラグを抜く
	アクセルを踏みながらON	アクセルを放しスイッチを入れる
	アクセルの故障	修理を依頼する
	走行レバースイッチが未動作	走行レバーを操作する
	制御オーバーヒート	5分間放置する
吸引が悪い	フィルターの詰まり	ゴミを取り除く
	汚水タンクが満水	汚水を廃棄
	汚水タンクに泡が発生	洗浄剤を変える
	スクイジーの設定が悪い	調整する
	スクイジーゴムの磨耗	交換する
	タンクカバーのシール不良	シールを清掃
	排水ホースキャップの外れ	キャップをする
	吸引ホースの詰まり	ホースの異物を取り去る
	吸引ホースの取り回し不良	取り回しを確認
	吸引ホースの破れ	交換する

トラブル	原因	対策
バッテリー インジケータ一点減	バッテリー電圧低下	充電を行なう
	エラー表示	エラーを解除・修理依頼
汚れが落ちない	設定モードが悪い	清掃モードを変更
	ブラシが磨耗	交換
	洗浄剤が少ない	設定を多くする
	ブラシの選定が悪い	ブラシの硬さを変える
	面圧が低い	面圧を高くする
洗浄剤が出ない	洗浄水タンクが空	洗浄水を補給する
	フィルター詰まり	ゴミを取り除く
	手動バルブが閉まっている	バルブを開ける
	電磁バルブの固着	修理を依頼
	ホースがつぶれている	修理を依頼
ブラシが回らない	バッテリー電圧低下	充電を行なう
	設定モードが悪い	設定を変える
	エラー表示	不良部位を修繕・修理を依頼
	プログラムスイッチ損傷	修理を依頼
	マイクロスイッチ損傷	修理を依頼
	ブラシにゴミが絡む	ゴミを取り除く
ブラシが昇降しない	吊り下げボルトの外れ	取り付けし直し
作業時間が短い	ブラシ負荷が大きい	面圧ブラシを交換する
	室温が著しく低い	暖かい場所で充電する
	バッテリーの寿命	交換する
充電不能	バッテリーの過放電	予備充電を行う
	電源ケーブルの断線	修理を依頼
	バッテリーの寿命	交換する

エラー表示

エラー表示が出た場合はサービスフロントへご連絡ください。

表示	原因	対策
ERR_U_BATT_001	バッテリー電圧	バッテリーを充電
ERR_K1_002	メインリレー異常	メインリレーを交換
ERR_ZK_2V_003 ERR_ZK_10V_004	充電器異常	スイッチを入れ直す バッテリー接続を確認 バッテリー電圧を 22V 以上にする
	充電開始後の電圧異常 50msec/200msec	各モーター接続線を確認
ERR_5V_005	5V の電圧異常	スイッチを入れ直す
ERR_U_H1_006 ERR_U_H1_007 ERR_U_H1_008 ERR_U_H1_009	UBAT 異常	基盤損傷 / 交換 スイッチを入れ直す バッテリー電圧を 22V 以上にする バッテリー接続を 2 分間取り外す 走行モーター・吸引タービンを 回路から切り離し動作を確認する 解決しない場合：制御基盤を交換 解決した場合：モーター接続線交換
ERR_K1_010	メインリレー診断	スイッチを入れ直す バッテリー電圧を 22V 以上にする バッテリー接続を 2 分間取り外す メインリレーを交換 制御基盤を交換
ERR_K1_011 ERR_K1_012 ERR_K1_013	メインリレー診断	スイッチを入れ直す バッテリー電圧を 22V 以上にする バッテリー接続を 2 分間取り外す メインリレー接続線を確認 制御基盤を交換
ERR_K1_014	プログラム異常	スイッチを入れ直す バッテリー電圧確認 制御基盤を交換
ERR_FR_015 ERR_I_H3_015	ブラシモーター電源異常	スイッチを入れ直す バッテリー電圧を 22V 以上にする バッテリー接続を 2 分間取り外す モーター接続ケーブル確認 制御基盤を交換

エラー表示が出た場合はサービスフロントへご連絡ください。

表示	原因	対策
ERR_FR_016 ERR_U_H3_016	ブラシヘッドが 取り付けられていない。 ブラシヘッド短絡	ブラシヘッドを取り付ける。 モーター接続線を取り外し作動させ 解決しない場合：制御基盤を交換 解決した場合：接続線交換
ERR_FR_017 ERR_I_H4_017	タービンモーター電源異常	スイッチを入れ直す バッテリー電圧を 22V 以上にする バッテリー接続を 2 分間取り外す モーター接続ケーブル確認 制御基盤を交換
ERR_FR_018 ERR_U_H4_018	タービンモーター短絡	タービンモーター接続線を取り外し作動させ 解決しない場合：制御基盤を交換 解決した場合：接続線交換
ERR_FR_022	走行モーター電源異常	スイッチを入れ直す レバースイッチを確認 レバースイッチ接続線を確認 レバースイッチを交換 制御基盤を交換
ERR_FR_024	走行レバースイッチ異常	走行レバースイッチ接続線を確認 走行レバースイッチを交換 制御基盤を交換
ERR_STL_026 unit ERR_STL_043	制御基盤異常	バッテリー電圧 23V 以上かつ室温が 40 度以上ある場合制御異常発生 制御基板交換
ERR_U_BATT_044	バッテリー電圧異常	バッテリー電圧を 22V 以上にする
ERR_TEMP_045 unit ERR_TEMP_048	制御基盤オーバーヒート	10 ～ 30 度の環境で冷却
ERR_I_BURSTE_049	ブラシモーターが オーバーヒート	ブラシが床に適合していない ブラシのゴミを取り除く ブラシモーター接続線を確認
ERR_I_TURB_050	タービンモーターが オーバーヒート	吸引ホースの詰まりを取り除く タービンモーター確認 接続線を確認

エラー表示が出た場合はサービスフロントへご連絡ください。

表示	原因	対策
ERR_PWM_FM_051	走行異常	走行モーター接続線を確認 走行モーターを確認 走行モーター交換
ERR_PWM_TB_052	ブラシ・タービン異常	モーター接続線を確認 ブラシモーター・タービンモーターを確認 モーターを交換
ERR_BT53	制御異常	制御回路間の接続ケーブル（黄色）を確認 操作パネル基盤を操作し必要に応じて交換
ERR_U_BATT_054	充電中の電圧が 30V に満たない	プログラムスイッチを ON ⇔ OFF 解消しない場合は充電器を交換
DaliErr:_000 ERR_CS 051 ERR_TO 051	充電器 制御基盤と通信不能	接続ケーブルを確認 充電器を交換
DaliErr:_000 Err:CS000_T0000	充電タイムアウト	充電器の冷却を確認 充電器を交換
Bat full	充電プロセス終了	K1 リレー接続間違い

警告表示

警告表示が出た場合はサービスフロントへご連絡ください。

表示	状態	対策
Warning temp	制御基盤の温度が 80℃以上	ブラシ・サクシオンタービンの 過負荷
Red. I motor	走行モーター過熱	走行モーターを冷却する
Hindernis Ignor.	セイフティーセンサー 作動	障害物に対し起動した場合は 正常 障害物が無く起動した場合は 交換
Bus Error Lader	充電器異常	充電器と制御基板接続線（3芯）を 確認もしくは交換
Charging fault		充電器を交換
Charging complete	充電器が無作動	
FR Loesen	充電が適正に終了 起動時に走行レバーが	走行レバーから手を離す もしくは交換
ERR_BTSTL_001 ERR_BTSTL_002 ERR_BTSTL_003 ERR_BTSTL_004 ERR_BTSTL_005 ERR_BTSTL_006 ERR_BTSTL_007 ERR_BTSTL_008 ERR_BTSTL_009 ERR_BTSTL_010 ERR_BTSTL_011 ERR_BTSTL_012 ERR_BTSTL_013 ERR_BTSTL_014 ERR_BTSTL_018	作動 制御基板の内部エラー	サービスモジュールを接続し設定を 確認 もしくは制御基板の交換
ERR_BTSTL_019	BAS ケーブル異常	BAS ケーブルの差し込みを確認 もしくは交換
ERR_BTSTL018	BAS ケーブルの異常	BAS ケーブルを交換 もしくは 制御基板・操作パネル基盤を交換

設定確認シート

ディスプレイ	項目	アクセス権限 設定	
B 40 Access XX	アクセス権限	ON	OFF
Language	言語設定		
Clean Speed	清掃スピード	ON	OFF
FACT	ブラシ回転速度	ON	OFF
Suction power	吸引力設定	ON	OFF
DOSE	洗剤投入量	ON	OFF

プログラム スイッチ	移動速度	清掃速度	FACT	洗剤	吸引力
ブラシ停止時間	秒				
吸引停止時間	秒				
回転灯	ON / OFF				
ECO洗剤		% Km/h	POWER WHISPER FINE OFF	%	LOW HIGH
洗剤		% Km/h	POWER WHISPER FINE OFF	%	LOW HIGH
洗い		% Km/h	POWER WHISPER FINE OFF	%	
吸引		% Km/h			LOW HIGH
磨き		% Km/h	POWER WHISPER FINE OFF		LOW HIGH

お問い合わせ先

<サービスフロント>

業務用製品の故障、修理についてのお問い合わせは、
ケルヒャーサービスフロントへご連絡ください。

受付時間：月～金 AM9：00～PM5：00
(祝祭日、当社休日を除く)

T E L : 0570-78-3140
F A X : 045-438-1320

ユーザー登録・保証

ユーザー登録をお願い致します。

ケルヒャー ジャパン株式会社では十分なアフターサービスを提供するために当社業務用製品をご購入いただいたお客様にユーザー登録をお願いしております。



<ユーザー登録をいただいたお客さま限定>

ご購入日から1年間の保証期間を
ご購入から2年間に延長いたします。

そのほか、お得なキャンペーンや新製品のご案内をお送りします。

<注意>

製造時に起因した不具合にのみ2年間の保証が適応されます。
使用に伴う劣化・損傷・故障は期間内であっても定額修理となります。

<ユーザー登録方法>

ケルヒャー ジャパン株式会社のウェブサイトからご登録ください。

サービス - 業務用製品ユーザー登録

- ご購入から30日以内にご登録ください。
- ご登録には製品名とシリアルナンバー（製造番号）が必要です。
2台以上ご購入いただいた場合も1台ずつご登録ください。

<保証>

保証規定は保証書をご確認ください。

<お問い合わせ先>

ケルヒャー ジャパン株式会社 サービスフロント
T E L : 0570-78-3140

修理

修理のご用命は弊社ホームページをご覧ください、
申し込みフォームからご依頼ください。

https://www.kaercher.com/jp/service/support_pro/repair_menu.html

この取扱説明書の製品は、「中・大型機」になります。
弊社支店への持ち込み修理と出張修理サービスが対象です。
※修理費用については予告なしに変更する事があります

お電話での修理のお問い合わせは

サービスフロント（修理受付）

受付時間 9：00～17：00

月曜日～金曜日（祝日、当社休日を除く）

TEL：0570-78-3140

補修部品

< BD >

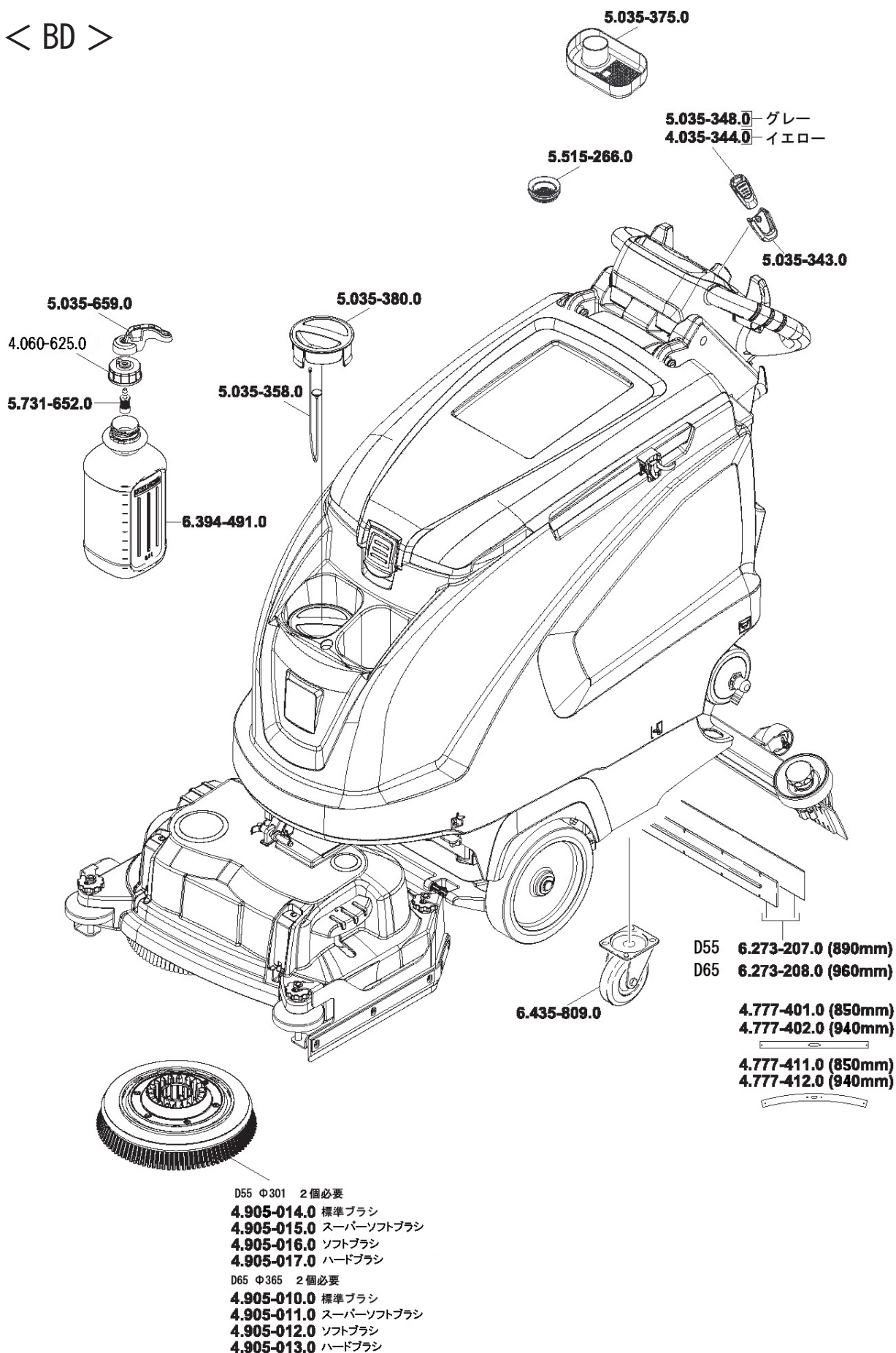

< BR >

