

KÄRCHER

ケルヒャー 家庭用モバイル高圧洗浄機

KHB 6 バッテリーセット

取扱説明書

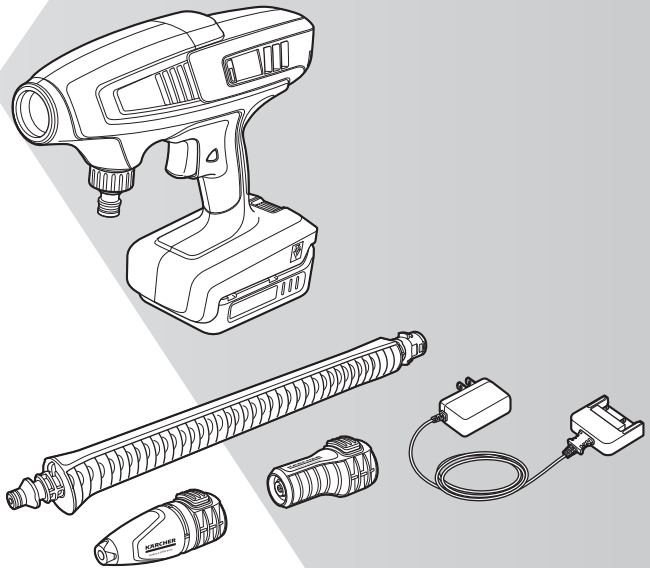

この度は、ケルヒャー 家庭用モバイル高圧洗浄機をお買い上げいただき誠にありがとうございます。ご使用前に取扱説明書をよくお読みいただき、正しく安全にご使用ください。お読みになられた後は、本書をすぐに取り出せる場所に保管してください。

※仕様・外観は、開発・改良により予告なく変更する場合があります。
※この製品は家庭用です。業務用としての使用は想定しておりません。

KHB 6
2021.03
5.969-293.0

仕様一覧

KHB 6 バッテリーセット 仕様一覧	
品番	1.328-113.0
電源	ケルチャー バッテリーパワー 18V
最大許容圧力	2.4 MPa ※ 1
最大吐出水量	200 L/h
最大給水圧力	1.0 MPa ※ 1
給水温度	最高 40℃
本体寸法 (長さ×幅×高さ)	302 × 89 × 265 mm
本体質量	1.3 kg (バッテリーパワーなし、ノズルなし)
連続使用時間(満充電時) ※ 2	約 12 分
定格使用時間	最大 1 時間
使用環境温度	5 ~ 40℃
防水性能	IPX4
音圧レベル	69 dB
手腕振動値	< 2.5 m/s ²

※ 1 1 MPa = 10.2 kgf/cm²

※ 2 電源スイッチ ON でトリガーガンレバーを握っているときの合計時間

	バッテリーパワー 18V 2.5 Ah
充電式電池のタイプ	リチウムイオン
電圧	18 V
容量	2500 mAh
本体質量	約 0.5 kg
本体寸法 (長さ x 幅 x 高さ)	133 x 88 x 50 mm
充電時間 100% (標準充電アダプター)	310 分
充電アダプター	18 V / 500 mAh
防水性能	IPX5



二重絶縁

目次

はじめに

はじめにお読みください.....	4
梱包内容の確認.....	4
各部の名称と機能.....	5
ご使用時の注意事項.....	6
はじめてお使いになる前に.....	11
モバイル高圧洗浄機とは？.....	11

準備

事前の準備.....	12
バッテリーパワーについて.....	12
バッテリーパワーを充電する.....	13
洗浄開始までの流れ.....	14
STEP1：給水方法を選択する.....	15
STEP2：本体を準備する.....	23

使い方

アクセサリーを取り付ける.....	24
標準アクセサリー一覧.....	24
洗浄方法.....	25
基本的な洗浄方法.....	25
アクセサリーの取り付け方と 取り外し方.....	26
ノズルの取り付け方と取り外し方.....	27
バッテリーパワーの取り付け方と 取り外し方.....	28

洗浄が終わったら.....	29
片付け.....	29

お手入れと保管

お手入れ.....	31
給水口フィルターの清掃.....	31
保管.....	32
長期保管または冬季保管前の処置.....	32





その他

困ったときは.....	34
オプションアクセサリー一覧.....	37
アダプター一覧.....	39
標準装備品・補修部品一覧.....	40
廃棄するときは.....	41
本製品の廃棄について.....	41
リチウムイオン電池のリサイクルに ご協力ください.....	41
保証書.....	42
製品に関するお問い合わせ.....	44

はじめにお読みください

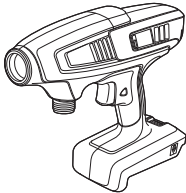
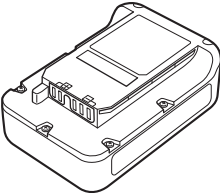
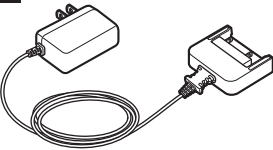
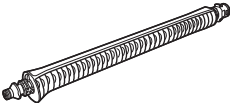
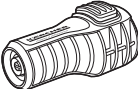
梱包内容の確認

本機をご使用いただく前に、全ての付属品が揃っていることをご確認ください。
仕様変更・セット品の変更により、製品の形状と図・名称が一致しない場合があります。

<p>1</p>  <p>本体</p>	<p>2</p>  <p>バッテリーパワー 1 個</p>	<p>3</p>  <p>充電アダプター 1 個</p>
<p>4</p>  <p>ランス (KHB 用) 1 本</p>	<p>5</p>  <p>1 ジェットノズル (KHB 用) 1 個</p>	<p>6</p>  <p>サイクロンジェットノズル (KHB 用) 1 個</p>
<p>7</p>  <p>本体側カップリング (フィルター付き) 1 個</p>	<p>8</p>  <p>取扱説明書 (本冊子) 1 冊</p>	

MEMO

- この製品はテスト後に出荷されているため、水分が多少残っている場合がありますが製品の性能に問題はありません。
- バッテリーパワーはスリープモードになっています。ディスプレイはオフの状態です。

各部の名称と機能

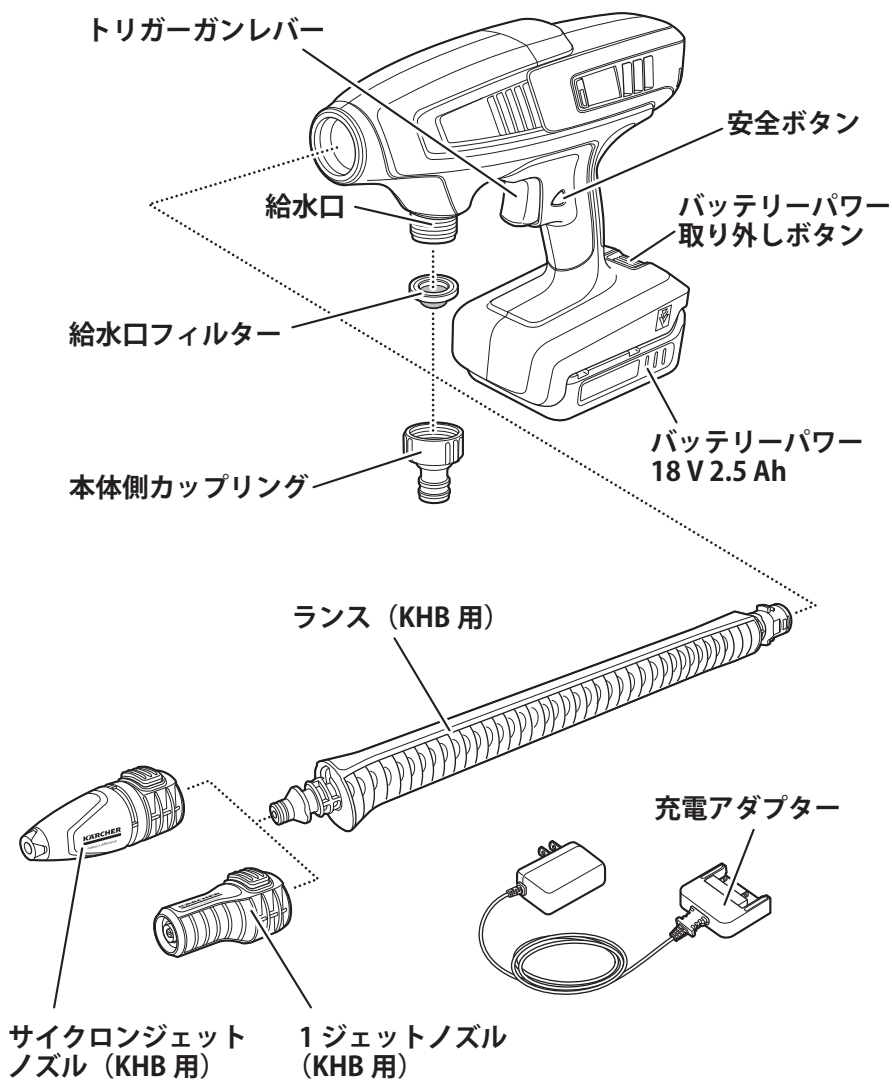

ご使用時の注意事項

使用目的について



- ・本製品は水を高压で噴射して、汚れを落とすための製品です。それ以外の目的で使用しないでください。
- ・本製品は一般家庭用です。業務・事業・店舗用、商用、営利目的等の一般家庭用以外の目的での使用になる場合、原則として保証の対象外となります。
- ・本書に記載されていない使用方法によって生じた損害について当社は責任を負いません。

使用対象者について

安全に対する責任能力を有する者による監督、指導がない場合、製品の安全に対する責任能力・身体的能力・感覚能力・精神的能力を有していない方または知識・経験を持たない方（子供を含む）には使わせないでください。子供が使う場合は遊ばないよう監督されていることを確認してください。

安全上のご注意

ここに示した注意事項は、本製品を安全に正しくお使いいただき、ご自身や他の人々への危害や、財産への損害を未然に防止するためのものです。注意事項を「警告」と「注意」に区別して明示していますので、お使いの際には、必ずお守りください。

 警告	この表示に従わずに、誤った扱いをすると、人が死亡または重傷を負う可能性が想定される内容を示しています。
 注意	この表示に従わずに、誤った扱いをすると、人が軽傷を負う可能性がある内容、または物的損害の発生が想定される内容を示しています。

絵表示の例

次の記号は、注意（警告を含む）を促す内容であることをお知らせするものです。

	安全にかかわる注意情報を示しています。
--	---------------------

次の記号は、してはいけない内容であることをお知らせするものです。

	してはいけないことを示しています。
---	-------------------



次の記号は、実行しなければならない内容をお知らせするものです。

	実行しなければならないことを示しています。
---	-----------------------

一般的なご注意

警告

-  体調や気分がすぐれないときは使用しないこと。
- 分解や改造をしないこと。

-  子供だけで使用しないこと。
子供が本機で遊ばないようにすること。
-  付属品や交換用の部品はケルヒャー純正品を使用すること。
修理はケルヒャー ジャパン修理センターに依頼すること。
包装フィルムは子供の手の届かないところに保管すること。窒息する恐れがあります。

洗浄の対象としてはいけないもの

警告

火災・爆発・疾患・ケガ・ヤケドの原因となります。

-  炎や高温の粉じん、塊などに向けて噴射しないこと。
通電状態の電気製品を洗浄しないこと。
人体や動植物に向けて使用しないこと。

使用上の注意

警告

火災・爆発・疾患・ケガ・ヤケドの原因となります。

-  火気や暖房器具のそば、爆発物や可燃性ガスの近くで使用しないこと。
塗料用シンナー、アセトンなどの溶剤や不希釈酸性溶液とそれらを含む溶液、燃料油などを自吸用水源や洗浄剤として使用しないこと。
高温・多湿の場所で使用しないこと。
目に見える破損や故障がある場合は使用しないこと。
本体に水をかけないこと。
衣類または履物類を洗浄するために、自分自身、他人に向けて使用しないこと。

-  長時間の使用により、指のしびれや指先の冷えを感じた場合は、医師に相談すること。

注意

本体の変形・洗浄面の損傷・ショート・水漏れや、思わぬ事故・ケガの原因となります。

-  定格使用時間（1時間）以上使用しないこと。
水が出ない状態で、本製品を2分以上作動させないこと。
本体の吸排気口をふさいだり、シートなどで覆った状態で使用しないこと。
本体に過度の衝撃を加えないこと。
40℃以上のお湯、雨水、塩分濃度の高い水などは使用しないこと。
本機を通った水を飲料水としては使用しないこと。
給水本管に接続された機器や蛇口に本機を接続しないこと。
お手入れに研磨剤やガラスクリーナー、万能クリーナーなどを使用しないこと。



事前に洗浄対象物の目立たない場所に対してテスト洗浄を行い、破損する恐れがないことを確認すること。

本体とノズルはしっかりと両手で保持すること。

本体から離れる際はバッテリーパワーを取り外すこと。

水道水を使用すること。

井戸水を使用する場合や水道から赤水・さび・砂が出る場合は、専用のフィルターを使用すること。

作業を中断・終了するときやアクセサリーの交換時は、トリガーガンレバーの安全ボタンをロックしてバッテリーパワーを取り外すこと。

汚染された可能性のある場所を洗浄する場合は、マスクなどの適切な防護服を身につけること。

1 ジェットノズル (KHB 用)



1 ジェットノズルを一箇所に留めて洗浄しないこと。

1 ジェットノズルを地面に置かないこと (詰まりの原因になります)。



タイヤやタイヤバルブを洗浄する場合は 30 cm 以上の距離を保つこと。

サイクロンジェットノズル (KHB 用)



車両の塗装面・タイヤ・無垢の木材や窓ガラス表面などへ使用しないこと (洗浄効果が高いため、洗浄対象物が破損する場合があります)。

サイクロンジェットノズルを地面に置かないこと (詰まりの原因になります)。



回転がスムーズでない場合は使用を中止すること。

外壁などを洗浄する際は、洗浄対象物からの跳ね返りに注意すること。

メガネなどの適切な保護具を着用すること。

水道ホースについての注意

注意

本体の変形・洗浄面の損傷・水漏れや、思わぬ事故・ケガの原因となります。



本体に接続する水道ホースは、下記のすべての性能を満たしたものをを使用すること。

- ・ 内径 9 ~ 15 mm
- ・ 長さ 3 ~ 30 m
- ・ 耐圧タイプ (糸入りタイプ)

異常や故障が発生したとき

警告

発熱・発火・感電・ケガの原因となります。



以下のような場合は直ちに使用を中止してバッテリーパワーを取り外し、販売店またはケルヒヤー ジャパンに修理を依頼すること。

修理部品は一切供給しておりません。個人で修理を行って発生した不具合・事故に関しては一切責任を負いません。

- ・バッテリーパワーを触ると動いたり停止したりする場合
- ・煙が出た場合
- ・異臭がした場合
- ・本体が異常に熱い場合
- ・本体に異常振動が生じた場合

バッテリーパワー、充電アダプターについてのご注意

警告

液漏れ、破裂、火災、感電、ケガの原因となります。



バッテリーパワーを火の中に入れて加熱したりしないこと。

バッテリーパワーに釘を刺したり、強い衝撃を加えないこと。

バッテリーパワーを直射日光があたる場所やストーブのそば、炎天下の自動車の車内など高温になる場所に放置しないこと。

破損している充電アダプター、バッテリーパワーは使用しないこと。

充電アダプターやバッテリーパワーに水をかけたり、水没させたりしないこと。

バッテリーパワーから漏れた電解液に触れないこと。

万一電解液に触れた場合は、流水でよく洗ってください。目に入った場合は、流水でよく洗い、医師の診断を受けてください。

充電アダプターやバッテリーパワーが汚れていたり濡れている場合は使用しないこと。

ドライバーなどの金属を、充電アダプターの端子に接触させないこと。

充電コードや充電アダプターを破損させないようにすること。

- ・傷つけたり、加工したりしない
- ・他の熱器具に近づけたりしない
- ・無理に曲げたり、ねじったり、束ねたりしない
- ・はさんだり、重いものを載せたり、とがった場所に近づけたりしない
- ・動く部品に近づけない

充電コードを持って充電アダプターを持ち上げないこと。

充電中は充電アダプターに覆いなどをかけないこと。



コンセントから充電アダプターを抜くときは、充電コードを引っ張らないこと。
濡れた手で電源プラグの抜き差しやバッテリーパワーの着脱は行わないこと。
付属の充電アダプターかケルヒャー純正の急速充電器 (BC 18 V) 以外で充電しないこと。
付属の充電アダプターを他の製品に使用しないこと。
一次電池 * を充電しないこと。



お手入れの前には、充電アダプターを抜くこと。
表示されている電源電圧 (AC 100 ~ 240 V) で使用すること。
充電は屋内でおこなうこと。
充電アダプターに破損を見つけたら、お買い上げの販売店またはケルヒャー ジャパンにお問い合わせいただき、新しいものと交換してください。

* 一次電池とは、再充電できない電池 (例：乾電池) のこと。

使用場所についての注意

注意

水漏れや破損の原因となります。



排水設備のない室内では使用しないこと。
水を高圧噴射するための、安全な距離が確保できない狭い場所などでは使用しないこと。

保管に関する注意

警告

火災、故障の原因となります。



屋外で保管しないこと。
下記の場所に保管しないこと。

- ・火気、熱器具のそばなど高温な場所
- ・直射日光 (炎天下の車内など) の当たる場所
- ・温度変化が激しい場所
- ・水まわりなど湿度が高く、水がかかるおそれがある場所
- ・ホコリが多い場所

バッテリーパワーをドライバーなどの金属と一緒に保管しないこと。

注意

本体の損傷・水漏れの原因となります。



凍結しない室内に保管すること。
凍結の恐れがある場合は、凍結防止措置を施すこと。

モバイル高圧洗浄機とは？

高圧の水を噴射し、手では落としにくい汚れを落とす清掃機器です。水を使うので、屋外や水に濡れてもよい場所などの清掃に適しています。ケルヒャーのモバイル高圧洗浄機は水が均一に出るので、ムラなくキレイに短時間で汚れを落とすことができます。また、水道使用量は水道ホースでの洗浄と比べて約80%削減されますので、節水で環境に優しい洗浄方法です。自動車やバイクの洗車、自転車などはもちろん、玄関まわり、駐車場の床や屋根、ブロック塀や外壁、窓ガラスや網戸、ベランダなど様々な場所の洗浄に活躍します。さらに、豊富なラインナップのオプションアクセサリーを使用することで、より掃除が便利に簡単になります。

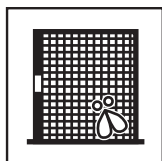

網戸

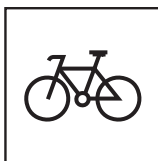

自転車

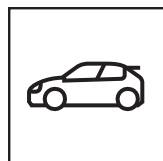

軽自動車

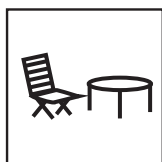

木製家具



玄関



ベランダ

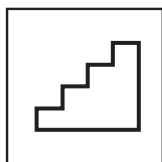

外階段

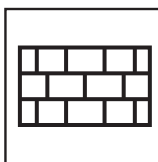

門扉・塀



外壁や家まわり







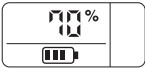
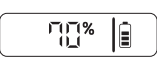

MEMO

- ・洗浄対象によっては水しぶきがかかることがあります。水に濡れても大丈夫な服を着用してください。必要に応じて作業用手袋やメガネ、マスクなどの保護具を着用してください。
- ・周囲に人がいる場合は、同様の保護具の着用を促してください。

バッテリーパワーについて

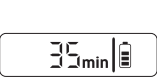
バッテリーパワーには、状態を表示するディスプレイが装備されています。

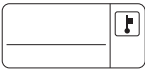
※ディスプレイの表記には、タイプ A とタイプ B の 2 種類があります。

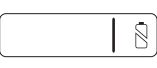
バッテリーパワーの状態	ディスプレイ (タイプ A)	ディスプレイ (タイプ B)	表示の意味
保管中 (未接続状態)			バッテリーパワーの残量を示します。
使用中 (機器に接続)			機器の使用可能時間を示します。
充電中 (充電アダプターに接続)			満充電までの時間を示します。
充電完了 (充電アダプターに接続)			充電完了しています。
使用不可 (一時的に機能停止)			極端な高温または低温でバッテリーパワーの温度が許容範囲外になっている、または内部ショートにより一時的に使用できない状態です。▶▶ 36 ページ
使用不可			バッテリーパワーが消耗していて安全に使用できない状態です。使用を中止し、適切に廃棄してください。

MEMO

- 購入直後は、バッテリーパワーは十分に充電されていません。ご使用前に、充電アダプターで正しく充電してください。

使用温度範囲について

- バッテリーパワーは周囲の温度が 5 ~ 40 °C の環境で充電してください。安全装置が働いて充電および使用ができなくなることがあります。
- 特に 0 °C 以下の環境では、バッテリーパワーの性能は著しく低下します。

バッテリーパワーを充電する

警告

- 破損している充電アダプター、バッテリーパワーは使用しないこと。
- 充電アダプターやバッテリーパワーが汚れていたり濡れている場合は使用しないこと。
- 濡れた手で充電アダプターの抜き差しやバッテリーパワーの着脱は行わないこと。
- 充電アダプターやバッテリーパワーに故意に水をかけたり、水没させたりしないこと。

1 充電アダプターをコンセントに差し込む

2 バッテリーパワーを充電アダプターに接続する

バッテリーパワーの向きを確認し、充電アダプターに接続します。

奥までしっかりと押し込みます。

充電が開始されると、バッテリーパワーのディスプレイに充電完了までの時間が表示されます。

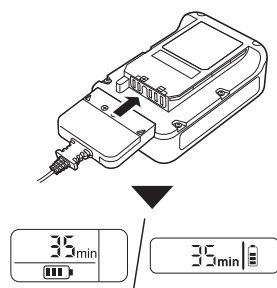

MEMO

- バッテリーパワーの残量が非常に少ない場合は、充電アダプターを接続してもディスプレイが表示されないことがあります。その場合、ある程度充電が進むとディスプレイが表示されるようになります。

3 充電終了後、バッテリーパワーを取り外す

バッテリーパワーのディスプレイが「100%」の表示になると、充電完了です。バッテリーパワーを充電アダプターから取り外します。

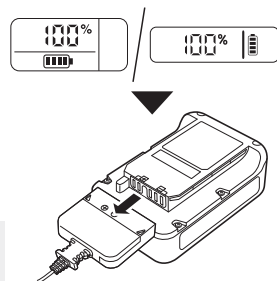

MEMO

- 不必要な電力消費を避けるため、充電が完了したらバッテリーパワーを充電アダプターから取り外してください。

洗浄開始までの流れ

洗浄開始までの準備は大きく2つのステップに分かれます。

STEP 1

給水方法を選択する

STEP 2

本体を準備する

バッテリーパワーを本体に取り付けます。



噴射状態を確認します。

■ 準備完了イメージ

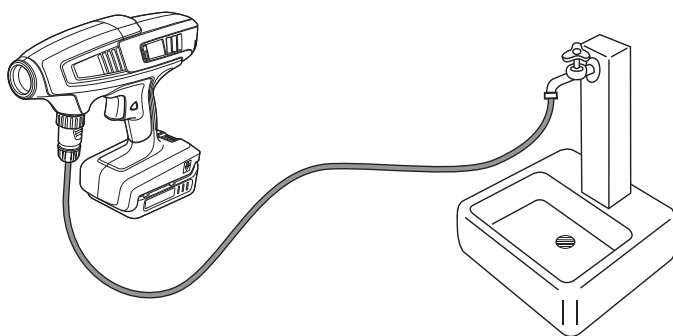

STEP1：給水方法を選択する

本体へ給水をするため本体前方の給水口に、同梱の本体側カップリングを取り付けます。
ご使用環境により、3タイプの給水方法から選択します。

A. ホースリールに接続する ▶▶ 16ページ「ホースリールに接続する」

ご自宅や市販のホースリールを使用して接続します。

B. 水道の蛇口に接続する ▶▶ 17ページ「水道の蛇口に接続する」

市販の水道ホース（カップリング付）を使用して、蛇口と本体を接続します。

C. ためた水を使用する ▶▶ 22ページ「ためた水を使用する」

近くに水道の蛇口が無い場合は、タンクやバケツなどにためた水を使用することができます。

MEMO

- 本製品には、水道ホースや水道ホース側コネクター（カップリング）、およびホースバンドは付属していません。以下に適合するものをお買い求めください。 適合水道ホース断面
- 内径9～15mmの耐圧ホース（糸や針金入りのもの）
- 散水用のホースリール（耐圧タイプ）
- ためた水を使用する場合は、別売りの自吸用ホースとフィルターを別途お買い求めください。▶▶ 37ページ「オプションアクセサリ一覧」

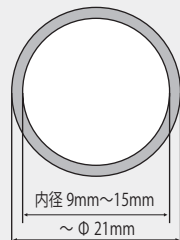

A. ホースリールに接続する

お手持ちの家庭用ホースリールを使用して接続します。

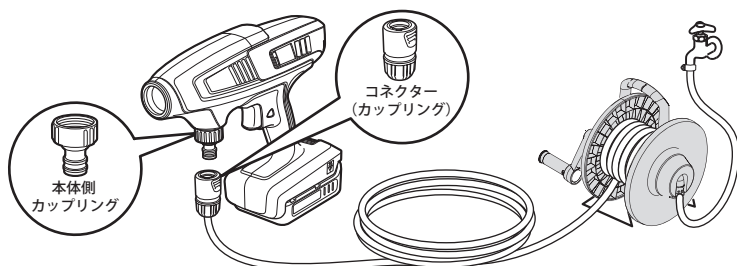

1 コネクター（カップリング）を本体側カップリングに接続する

- 1 コネクターを本体側カップリングに奥まで差し込みます。
- 2 ホースを引っ張って抜けないことを確認します。

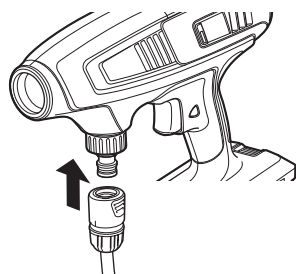

B. 水道の蛇口に接続する

市販の水道ホースとホースバンドを使用して、ご家庭の水道蛇口に直接接続します。

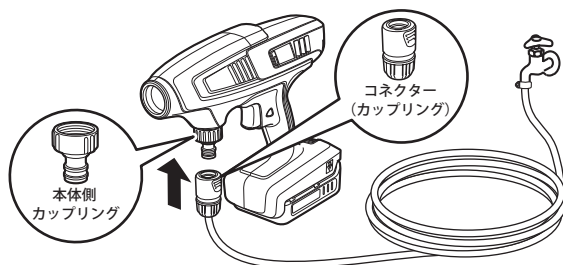

MEMO

- ホースを接続する前に、蛇口から水が出ることを確認してください。

蛇口の形状により、接続に必要な部品が異なります。ご使用になる水道蛇口の形状を確認してください。

以下の形状の蛇口は、水道ホースを接続することができません。
ため水をご使用ください。

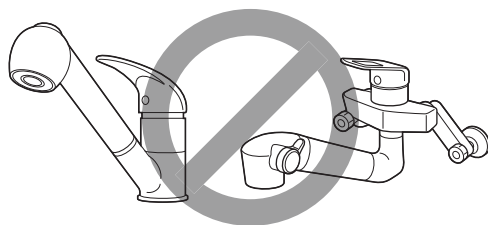

■ ホースバンドのみで接続可能な蛇口

別途アダプターを必要とせず、ホースを直接接続できるタイプです。

横水栓



万能水栓

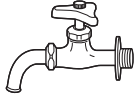

自在水栓

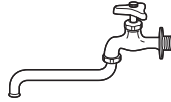

ホース接続水栓

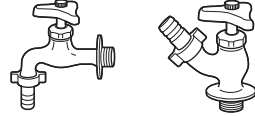

MEMO

- 上記の一部の蛇口は、蛇口アダプターとマルチコネクター（逆止弁なし）を使用して接続することもできます。
- ▶▶ 20 ページ「マルチコネクター（逆止弁なし）とアダプターが必要な蛇口」

1 水道ホースを蛇口に接続する

- 1 ホースバンドを水道ホースに通します。
- 2 水道ホースを蛇口に差し込み、ホースバンドを締め付けます。

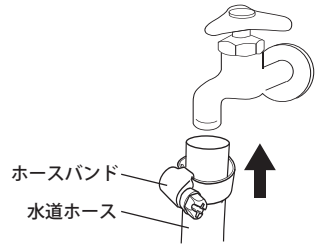

2 ホース側コネクター（カップリング）を本体側カップリングに接続する

- 1 コネクターを本体側カップリングに奥まで差し込みます。
- 2 ホースを引っ張って抜けないことを確認します。

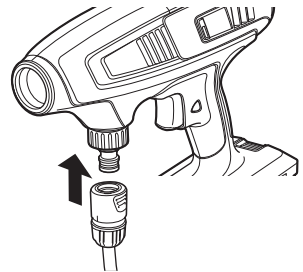

■ ホースバンドとアダプターが必要な泡沫蛇口

蛇口先端が取り外し可能で、アダプターを取り付けて接続する泡沫タイプです。
蛇口先端のネジ山形状により、適合するアダプターが異なります。

外ネジタイプ

蛇口部分が外ネジ



内ネジタイプ

蛇口部分が内ネジ

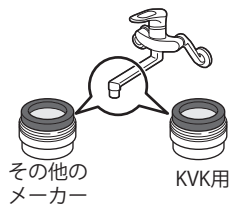

1 蛇口の先端を取り外す

取り外し手順や必要な工具が分からない場合は、お使いの蛇口メーカーにお問い合わせください。

2 適合するアダプター（別売り）を蛇口の先端に取り付ける

» 39ページ「アダプター一覧」

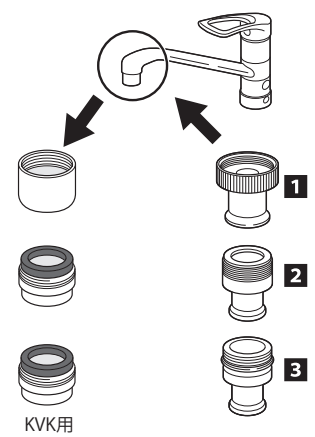

3 水道ホースを蛇口に接続する

- 1 ① ホースバンドを水道ホースに通します。
- 2 ② 水道ホースをアダプターに差し込み、ホースバンドを締め付けます。

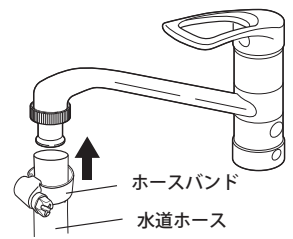

4 コネクター（カップリング）を本体側カップリングに接続する

- 1 ① コネクターを本体側カップリングに奥まで差し込みます。
- 2 ② ホースを引っ張って抜けないことを確認します。

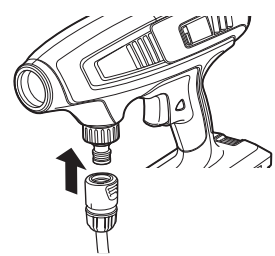

■ マルチコネクター（逆止弁なし）とアダプターが必要な蛇口

蛇口先端がネジ式や立水栓などの特殊なタイプです。

蛇口側にアダプターを取り付け、ホース側にマルチコネクターを取り付けます。

ネジ式タイプ

蛇口部分がネジ式



立水栓（四角タイプ）

蛇口部分が四角形状



1 適合するアダプター（別売り）を蛇口の先端に取り付ける

≫ 39 ページ「アダプター一覧」

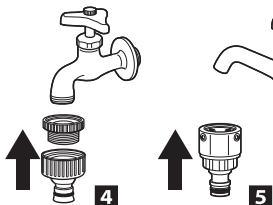

MEMO

- 下図のタイプの蛇口（丸型蛇口 約 14～17 mm）は、蛇口アダプターを取り付けることで、マルチコネクターを使用することができます。

横水栓



万能水栓

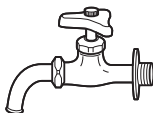

自在水栓

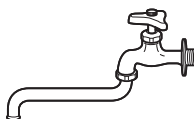

2 水道ホースにマルチコネクター（別売り）を取り付ける

▶▶ 39ページ「アダプター一覧」

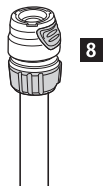

3 アダプターとマルチコネクターを接続する

MEMO

- 図のように、奥までしっかりと差し込まれ、すき間がないことを確認してください。

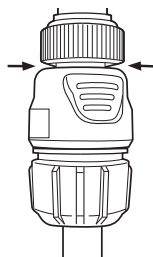

4 コネクター（カップリング）を本体側カップリングに接続する

- 1 コネクターを本体側カップリングに奥まで差し込みます。
- 2 ホースを引っ張って抜けないことを確認します。

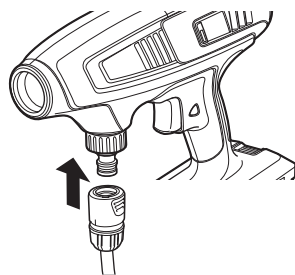

MEMO

- コネクターの接続面にすき間があると、水が通りません。奥までしっかりと差し込まれ、すき間がないことを確認してください。

C. ためた水を使用する

別売りの自吸用ホース（KHB 専用）とフィルター（注文番号:2.642-794.0）*を利用して、バケツなどにためた水を利用できます。水道の蛇口が近くにない場所でも、本製品を使用できます。

※井戸水や風呂水、雨水などを使用する場合は、必ず別売りフィルターを併用してください。ためた水に混入しているゴミを吸引するのを防ぎます。

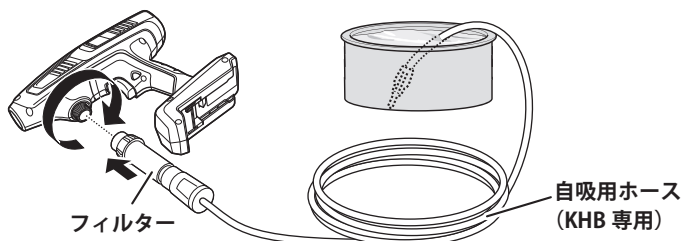

1 本体側カップリングを取り外し、給水口に自吸用ホースとフィルターを取り付ける

フィルターを使用する場合は、本体と自吸用ホースの間に取り付けます。

2 自吸用ホースの給水側をため水に入れる

バケツなどにためた水の中に、自吸用ホースの給水側を沈めます。



MEMO

- 自吸用ホースの給水側が浮き上がってしまうときは、おもりなどを付けてください。
- 本体から水が出ない状態で2分以上運転をしないでください。

3 本体にバッテリーパワーを取り付ける

≫ 23 ページ「STEP2: 本体を準備する」

4 水が出ることを確認する

トリガーガンレバーを握り、本体の吐出口から水が扇状に安定するまで水を出してください。ホース内の空気が抜けると水流が安定します。

≫ 25 ページ

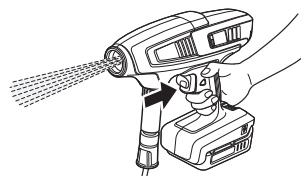

STEP2：本体を準備する

警告

- ・破損している充電アダプター、バッテリーは使用しないこと。
- ・充電アダプターやバッテリーが汚れていたり濡れている場合は使用しないこと。
- ・濡れた手で充電アダプターの抜き差しやバッテリーの着脱は行わないこと。
- ・充電アダプターやバッテリーに水をかけたり、水没させたりしないこと。

バッテリーパワーを本体に取り付ける

バッテリーパワーを本体に取り付けます。
カチッと音がして、確実に固定されたことを確認します。

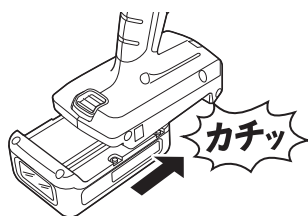

噴射状態を確認する

- 1 トリガーガンレバーのロックを解除する
トリガーガンレバーにある安全ボタンを左から押し、レバーとの段差がなくなったことを確認します。

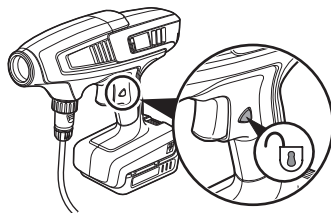

2 水圧が安定するまで水を出す

- 1 人や動物などがいない、開けた安全な場所に本体ノズルを向けます。
- 2 トリガーガンレバーを握ります。
- 3 ホース内の空気が抜けて水圧が安定するまで、そのまま握り続けます。

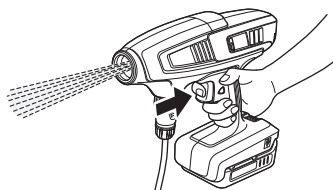

MEMO

- ・数秒程度噴射すると、本体内の空気が抜けます。

以上で準備は完了です。

アクセサリーを取り付ける

標準アクセサリー一覧

洗浄したい場所によって、使用するアクセサリーを選択します。
本製品には、以下のアクセサリーが同梱されています。

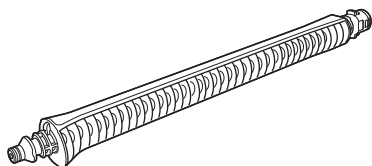

ランス (KHB 用)

本体と各ノズルを接続するためのランスです。

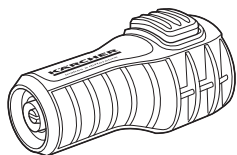

1 ジェットノズル (KHB 用)

洗浄対象の例：

車、バイク、窓・網戸など。

あらゆる洗浄に適した広角の高圧洗浄ノズルです。扇状に広がった水が噴射されます。



サイクロンジェットノズル (KHB 用)

洗浄対象の例：

敷石、コンクリートやアスファルトで作られたベランダやテラス、金属表面、農機具など。

高圧の水を回転させながら噴射するので、1 ジェットノズルよりも、より頑固な汚れを落とせます。

※ 車の塗装面や強度の弱い部分には使用しないでください。洗浄対象物が破損する場合があります。

洗淨方法

基本的な洗淨方法

⚠ 注意

・傷つきやすい面（光沢面など）では、本機を使用する前に目立たない箇所であらかじめ試してください。

POINT 1

本体は両手でしっかりと持つ

片手でノズルの根元付近をしっかりと握って保持し、もう片方の手でグリップを軽く握ります。

このとき、グリップの上端を握ってください。

POINT 2

対象物とノズルの距離は 20~30cm 程度

洗淨する対象物とノズルの間は適正距離を保ってください。

POINT 3

高圧水は一定箇所に長時間噴射しない

ノズルは一定の箇所に向けず、必ず上下または左右に動かしながら使用してください。

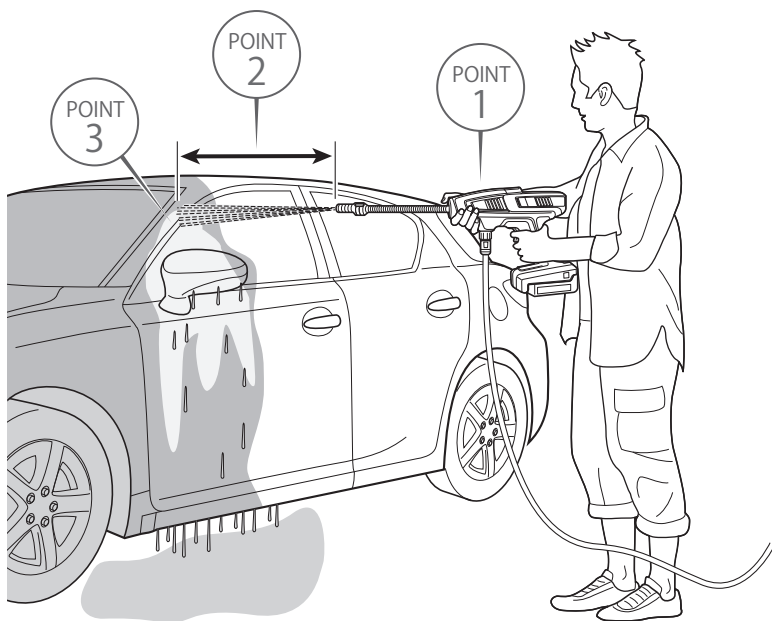

アクセサリーの取り付け方と取り外し方

⚠ 注意

- アクセサリーを着脱する前に、トリガーガンレバーをロックしてください。誤ってレバーに触れ、噴射した水でケガを負う恐れがあります。
- 着脱するアクセサリーは地面に直接置かないでください。異物がアクセサリー内に入り、ノズルが詰まる恐れがあります。

1 トリガーガンレバーをロックする

- 1 トリガーガンレバーにある安全ボタンを右側から押し、本体から飛び出している状態にします。
ロック後に、トリガーガンレバーが動かないことを確認してください。

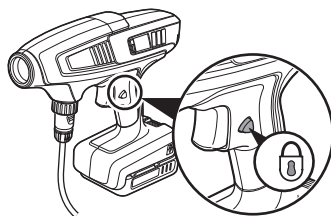

2 ランスを取り付ける

- 1 ランスの突起と本体ノズル先端の穴を合わせ、ランスを差し込みます。
- 2 奥まで押し込みながら、矢印の方向に 90° 回します。

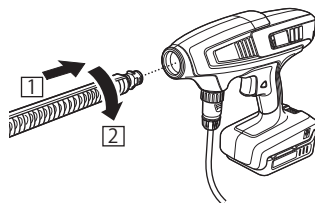

3 ランスを取り外す

- 1 ランスを奥まで押し込みながら、矢印の方向に 90° 回します。
- 2 本体ノズルからランスを取り外します。

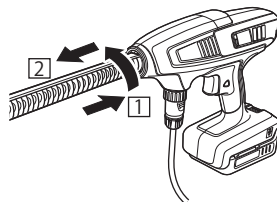

ノズルの取り付け方と取り外し方

1 ランスの上下を確認する

ランスの先端（ノズル側）を確認し、突起がある側を上
にします。

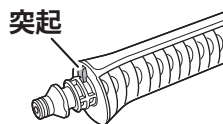

2 ノズルの上下を確認して取り付ける

ノズルのボタンがある側を上にして、ランスの
先端に差し込みます。

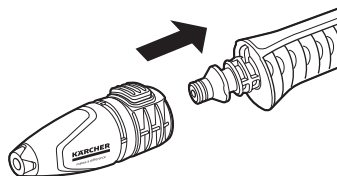

3 ノズルを取り外す

ボタンを押しながらノズルを引っ張り、取り外しま
す。

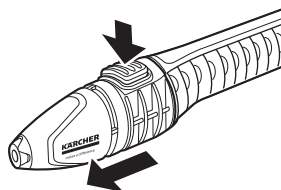

バッテリーパワーの取り付け方と取り外し方

警告

- 破損している充電アダプター、バッテリーパワーは使用しないこと。
- 充電アダプターやバッテリーパワーが汚れていたり濡れている場合は使用しないこと。
- 濡れた手で充電アダプターの抜き差しやバッテリーパワーの着脱は行なわないこと。
- 充電アダプターやバッテリーパワーに水をかけたり、水没させたりしないこと。

1 バッテリーパワーを本体にセットする

バッテリーパワーの向きを確認し、本体にセットします。

カチッと音がするまでしっかりと押し込みます。



2 バッテリーパワーを取り外す

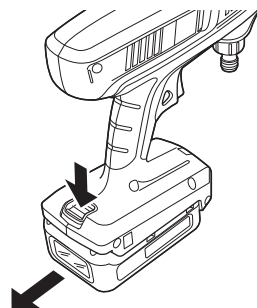

バッテリーパワー取り外しボタンを押しながら、バッテリーパワーを引き抜きます。



MEMO

- 予備のバッテリーパワーを購入する際は、必ず 18 V のバッテリーパワーを購入してください。

洗浄が終わったら

 警告	<ul style="list-style-type: none">・破損している充電アダプター、バッテリーパワーは使用しないこと。・充電アダプターやバッテリーパワーが汚れていたり濡れている場合は使用しないこと。・濡れた手で充電アダプターの抜き差しやバッテリーパワーの着脱は行わないこと。・充電アダプターやバッテリーパワーに水をかけたり、水没させたりしないこと。
 注意	<ul style="list-style-type: none">・本体およびアクセサリーの水抜きが不完全な場合、凍結により破損する恐れがあります。使用後はしっかりと水抜きを行ってください。・ポンプ内の圧力がかった状態で保管すると、故障の原因となります。使用後はしっかりと圧抜きを行ってください。

片付け

- 1 水道栓を閉める、またはため水から自吸用ホースの先端を取り出す
- 2 トリガーガンレバーをロックしてアクセサリーを取り外し、再度トリガーガンレバーのロックを解除する **» 26 ページ**
- 3 トリガーガンレバーを握ってホース内の水を抜く（水抜き）

- 1 人や動物などがいない、開けた安全な場所に本体ノズル先端を向けます。
- 2 トリガーガンレバーを握ります。
- 3 ホース内の水が抜けるまで、そのまま握り続けます。

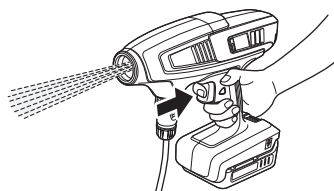

- 4 バッテリーパワーを本体から取り外し、充電する

バッテリーパワー取り外しボタンを押しながら、バッテリーパワーを引き抜きます。

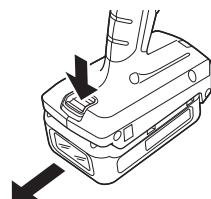

5 トリガーガンレバーを握ってポンプ内の圧力を抜く（圧抜き）

トリガーガンレバーを握り、「プシュッ」と音がしてポンプ内の圧力が抜けたことを確認します。

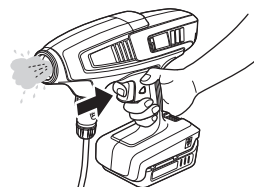

6 本体から水道ホースまたは自吸用ホースを取り外す

コネクタ部を手前に引いて、水道ホースを取り外します。

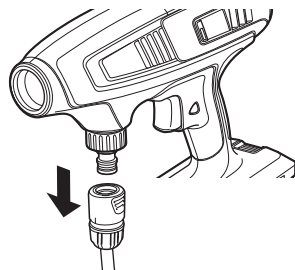

MEMO



- ホースを取り外すと、本体内の水が接続部から出てきます。床が濡れると不都合がある場合は、水道ホースを取り外す前に乾いた布などを敷いてください。

7 本体とアクセサリを収納する

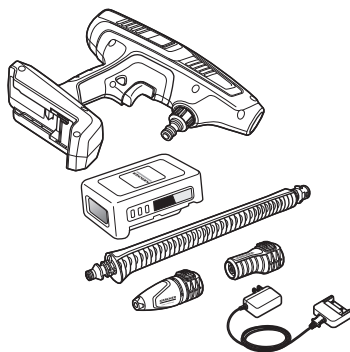
凍結せずホコリや水がかからない場所に、本体とアクセサリ一式を収納します。



お手入れ

 警告	• 本体のお手入れを始める前に、バッテリーパワーが本体から取り外されていることを確認すること。感電するおそれがあります。
 注意	• 給水口フィルターの清掃は、洗浄終了後は毎回行ってください。 • 取り外しおよび取り付けの際に、給水口フィルターを損傷しないように注意してください。

給水口フィルターの清掃

1 本体側カップリングを取り外す

2 給水口フィルターを取り外す

本体側カップリングの先端側にドライバーなどの細いものを差し込み、給水口フィルターを押し出します。

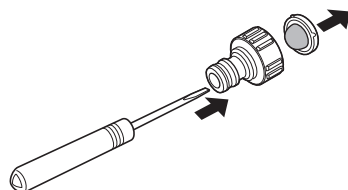

3 給水口フィルターを清掃する

流水ですすぎ、ゴミや汚れを取り除きます。

4 給水口フィルターを取り付ける

給水口フィルターを元のように取り付けます。

5 本体側カップリングを取り付ける



⚠ 注意

- ・凍結する恐れがある場合は、保管前に水抜きを確実に行ってください。
- ・万が一凍結した場合は、電源を入れずにお客様専用ダイヤルにお問い合わせください。凍結した状態で電源を入れると、モーターやポンプが破損する恐れがあります。
- ・凍結した状態で運転したことによる故障や破損は、保証期間内であっても保証対象外となります。

長期保管または冬季保管前の処置

冬季および長期保管前は、以下の手順に従ってポンプ内の残水を抜いてください。

本体内部および水道ホースの残水を抜く

- 1 作業終了後の片付けを行う ▶▶ 29 ページ
- 2 本体側カップリングを取り外す ▶▶ 31 ページ

本体側カップリングを取り外します。

3 本体内部の残水を抜く

- 1 本体を両手でしっかりと持ち、給水口を下に向けて本体内部の残水を抜きます。
- 2 本体側カップリングを取り付けます。

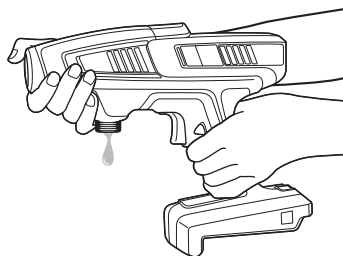

4 凍結しない場所に保管する

凍結せずホコリがかからない場所に、本体とアクセサリ一式を保管します。

バッテリーパワーの保管

長期間使用しないときは、20℃以下の室内で保管してください。50℃以上の環境で長期間保管すると、バッテリーパワーの容量が低下することがあります。満充電に近い状態で3週間以上使用されなかった場合は、オート保管モードが起動して残量約70%まで自動的に放電されます。

困ったときは

故障かな？と思ったら以下のことをお確かめください。

それでも解決しない場合は、お客様専用ダイヤル（0120-60-3140）までお問い合わせください。

このようなとき	考えられる原因	対処方法
動かない	バッテリーパワーが本体に取り付けられていない	▶ バッテリーパワーを本体に取り付けてください。カチッと音がするまでしっかりと取り付けられていることを確認してください。
	バッテリーパワーの充電残量が無い	▶ バッテリーパワーを充電してください。
	定格使用時間（1時間）を超えて使用し、モーターがオーバーヒートしている	▶ 運転を中止して本体をよく冷まし、再度運転してください。それでも動かない場合は、お買上げの販売店またはケルヒャー ジャパンに修理を依頼してください。
	圧力スイッチの安全機能※が作動している ※トリガーガンレバーを放すと本体のモーターが停止する機能	▶ トリガーガンレバーを握り、モーターが動かか確認してください。
トリガーガンレバーを引いたが、すぐに止まった	圧力スイッチの安全機能※が作動している ※トリガーガンレバーを放すと本体のモーターが停止する機能	▶ トリガーガンレバーを握り、モーターが動かか確認してください。
	給水無しで1～2分運転を続けた	▶ バッテリーパワーを取り外してから本体とバッテリーパワーをよく冷まし、再度バッテリーパワーを取り付けて運転してください。
	バッテリーパワーがオーバーヒートしている	▶ バッテリーパワーを取り外してからよく冷まし、再度バッテリーパワーを取り付けて運転してください。
水がまったく出ない	水道栓が閉まっている	▶ 水道栓を開いてください。
	カップリングが正しく接続されていない	▶ ホース側コネクター（カップリング）を本体側カップリングに、合わせ目のすき間がなくなるまでしっかりと差し込んでください。 ▶▶ 16 ページ
	給水口フィルターが詰まっている	▶ 給水口フィルターを清掃してください。 ▶▶ 31 ページ
	ノズルが詰まっている（ノズル先端の穴に異物が詰まっている）	▶ 1 ジェットノズルが詰まっている場合 ノズル先端の穴を細い針金などで突いた後、接続側から水を数回流してゴミを洗い流してください。解消しない場合は、お買上げの販売店またはケルヒャー ジャパンにお問い合わせいただき、新しいものと交換してください。 サイクロンジェットノズルが詰まっている場合 お買上げの販売店またはケルヒャー ジャパンにお問い合わせいただき、メンテナンスを依頼するか新しいものと交換してください。

このようなとき	考えられる原因	対処方法
水圧が 上がらない	本体内、水道ホース内に空気がたまっている	▶ ノズルを付けない状態でトリガーガンレバーを握り、本体から出る水が扇状に安定するまで、水を出してください。≫ 23 ページ
	ノズルが詰まっている（ノズル先端の穴に異物が詰まっている）	▶ 1 ジェットノズルが詰まっている場合 ノズル先端の穴を細い針金などで突いた後、接続側から水を数回流してゴミを洗い流してください。解消しない場合は、お買上げの販売店またはケルヒャー ジャパンにお問い合わせいただき、新しいものと交換してください。 サイクロンジェットノズルが詰まっている場合 お買上げの販売店またはケルヒャー ジャパンにお問い合わせいただき、メンテナンスを依頼するか新しいものと交換してください。
	給水口フィルターが詰まっている	▶ 給水口フィルターを清掃してください。 ≫ 31 ページ
	十分な水量が供給されていない	▶ 水道栓を全開にしてください。
	ポンプに水漏れや詰まりがある	▶ お買上げの販売店またはケルヒャー ジャパンに修理を依頼してください。
ポンプから 異音がする	給水口フィルターが詰まっている	▶ 給水口フィルターを清掃してください。 ≫ 31 ページ
	本体内、水道ホース内に空気がたまっている	▶ ノズルを付けない状態でトリガーガンレバーを握り、本体から出る水に泡が混ざらなくなるまで運転してください。≫ 23 ページ
	給水ラインのどこかから水漏れしている	▶ 水漏れしている箇所を修理または交換してください。
水漏れがある	1 分間に 10 滴程度までは許容範囲です。さらに大量の水漏れがある場合は、お買上げの販売店またはケルヒャー ジャパンに修理を依頼してください。	
	ポンプ、本体から水漏れしている	▶ お買上げの販売店またはケルヒャー ジャパンに修理を依頼してください。
	ノズル接続部から水漏れしている	▶ お買上げの販売店またはケルヒャー ジャパンにお問い合わせいただき、ノズル取り付け側の O リングを交換するか、または新しいノズルに交換してください。
サイクロン ジェットノズルが 回転しない	ノズルが詰まっている	▶ お買上げの販売店またはケルヒャー ジャパンにお問い合わせいただき、メンテナンスを依頼するか新しいものと交換してください。
	ノズルが摩耗している	▶ お買上げの販売店またはケルヒャー ジャパンにお問い合わせいただき、新しいものと交換してください。
トリガーガン レバーの安全ボタ ンが動かない	トリガーガンレバーが途中で止まっている	▶ トリガーガンレバーを手で引き出して、安全ボタンを操作してください。
トリガーガン レバーを離しても モーターが動き続 ける	トリガーガンレバーが故障している	▶ 直ちに使用を中止してバッテリーパワーを取り外し、お買上げの販売店またはケルヒャー ジャパンに修理を依頼してください。

このようなとき	考えられる原因	対処方法
モーターが不規則に動く	ノズルが詰まっている（ノズル先端の穴に異物が詰まっている）	▶ 1 ジェットノズルが詰まっている場合 ノズル先端の穴を細い針金などで突いた後、接続側から水を数回流してゴミを洗い流してください。解消しない場合は、お買上げの販売店またはケルヒャー ジャパンにお問い合わせいただき、新しいものと交換してください。 サイクロンジェットノズルが詰まっている場合 お買上げの販売店またはケルヒャー ジャパンにお問い合わせいただき、メンテナンスを依頼するか新しいものと交換してください。
	給水ホースと本体の接続部から水漏れしている	▶ お買上げの販売店またはケルヒャー ジャパンにお問い合わせいただき、接続部のOリングを交換してください。
ディスプレイは点灯しているが、充電されない	充電アダプターが故障している	▶ 充電アダプターを交換してください。
	バッテリーパワーが充電アダプターにしっかりと接続されていない	▶ バッテリーパワーの向きを確認し、奥までしっかりと充電アダプターに押し込んでください。 ▶▶ 13 ページ
ディスプレイが点灯せず、充電されない	▶ バッテリーパワーが完全放電している、またはバッテリーパワーが故障している	▶ 充電アダプターに接続し、ディスプレイに充電完了までの時間が表示されるまでしばらく待ってください。 ディスプレイに表示されない場合は、バッテリーパワーを交換してください。
ディスプレイ表示が「使用不可（一時的に機能停止）」になる	▶ バッテリーパワーの温度が高すぎる / 低すぎる	▶ 使用中の場合は、電源を OFF にしてください。 バッテリーパワーを本体または充電アダプターから取り外し、常温の環境に置いてください。5～40℃の範囲内になると正常な状態に戻ります。
	▶ バッテリーパワーが内部ショートを起こし、一時的に機能が停止している	▶ 使用中の場合は、電源を OFF にしてください。 バッテリーパワーを本体または充電アダプターから一旦取り外し、充電アダプターに接続してください。それでも解消しない場合は、販売店またはお客様専用ダイヤルまでお問い合わせください。
ディスプレイにバッテリーパワー残量が表示されない	▶ バッテリーパワーが完全放電された	▶ バッテリーパワーを充電してください。
保管前に完全充電したにもかかわらず、バッテリーパワーの残量表示が70%程になっている	▶ オート保管モードになっている	▶ 3 週間以上バッテリーパワーが使用されなかった場合、早期劣化を防ぎ寿命を延ばすため、オート保管モードに切り替わります。故障ではありません。
ディスプレイ表示が「使用不可」になる	▶ バッテリーパワーが消耗している	▶ 安全に使用できない状態です。使用を中止し、適切に廃棄してください。

オプションアクセサリ一覧

仕様変更等により製品の形状が図と一致しない場合があります。

注文番号は予告なく変更になる場合があります。

ケルヒャー製品取扱店、またはケルヒャー ジャパン直営オンラインショップでも購入できます。

<p>KHB 専用 自吸用ホース 注文番号：2.644-124.0 JAN コード： 4054278549279</p>  <p>タンクやバケツ、お風呂の残り湯などのためた水から給水するためのホース（長さ5m）です。ためた水に異物が混入している可能性がある場合は、フィルターを併用してください。 ※自吸用ホースは KHB 専用のため、高圧洗浄機 K2～K5 には適合しません。</p>	<p>コンパクトホースリール 万能口金（大） 付 注文番号：2.645-292.0 JAN コード：4054278190662</p>  <p>10m+2mのホースが付いた、コンパクトなサイズのホースリールです。 <セット内容> コネクター（逆止弁付）、ホース10m+2m（収納ホース）、多機能ノズル、壁掛けフック、ねじ付蛇口アダプター、万能口金（大）</p>
<p>KHB 専用 デッキクリーナー PS 20 注文番号：2.644-018.0 JAN コード：4054278338217</p>  <p>水ハネを防ぎながらベランダやタイルなどの洗浄ができます。先端部分が90°回転するので狭い場所にも便利です。 ※ KHB 専用のため、高圧洗浄機 K2～K5 には適合しません。</p>	<p>KHB 専用 フレキシブル可変ノズル 360° 注文番号：2.644-057.0 JAN コード：4054278474564</p>  <p>ノズルの向きを360度自由に換えられるので、届きにくい場所や狭くて洗浄しにくい場所などを簡単に洗浄できます。 ※ KHB 専用のため、高圧洗浄機 K2～K5 には適合しません。</p>
<p>KHB 専用 5-IN-1 マルチジェット 注文番号：2.644-056.0 JAN コード：4054278474557</p>  <p>1つで5通りの洗浄と散水モードに切り替え可能な多機能ノズルです。 ※ KHB 専用のため、高圧洗浄機 K2～K5 には適合しません。</p>	<p>バッテリーパワー専用急速充電器 BC 18V 注文番号：2.445-038.0 JAN コード：4054278557410</p>  <p>バッテリーパワー 18V 専用です。 バッテリーパワー 18V 2.5Ah を 83 分、バッテリーパワー 18V 5.0Ah を 143 分で 100% 充電します。</p>
<p>バッテリーパワー 18V 5.0Ah 注文番号：2.445-060.0 JAN コード：4054278633909</p>  <p>KHB 6 バッテリーセットに取り付けた場合、連続使用時間は約 24 分間です。</p>	<p>KHB 専用フォームノズル 注文番号：2.644-135.0 JAN コード：4054278588315</p>  <p>泡立ちやすい洗浄剤を泡状にして塗布します。中性・アルカリ性・酸性の洗浄剤を使用できます。 ※ 塩素系洗剤や農薬は使用できません。 ※ KHB 専用のため、高圧洗浄機 K2～K5 には適合しません。</p>

3 in 1 ウルトラフォームクリーナー

注文番号：6.295-743.0

JAN コード：4039784712034



抜群の泡立ちと付着力で車やバイクの汚れを浮かせて落とします。

液性：弱アルカリ性

※フォームノズル（注文番号：2.644-135.0）に入れて使用すると、簡単に洗浄剤を塗布することができます。

3 in 1 カーシャンプー

注文番号：6.295-750.0

JAN コード：4039784712102



優れた速乾性とワックス効果があり、車のボディやホイールに付いた油性の汚れを効果的に落とします。

液性：弱アルカリ性

※フォームノズル（注文番号：2.644-135.0）に入れて使用すると、簡単に洗浄剤を塗布することができます。

ユニバーサルクリーナー

注文番号：6.295-753.0

JAN コード：4039784712133



家や外まわりなど様々な場所に付いた油性の汚れや外気による汚れを効果的に落とすことができる多目的洗剤です。

液性：中性

※フォームノズル（注文番号：2.644-135.0）に入れて使用すると、簡単に洗浄剤を塗布することができます。

ホイールクリーナープレミアム

注文番号：6.296-048.0

JAN コード：4054278529349



鉄や合金を傷めにくいジェル状の洗浄剤です。塗布後洗浄剤の色が赤く変わる「お知らせカラー」で洗い流すタイミングが一目でわかります。

液性：弱アルカリ性

アダプター一覧

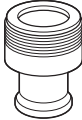
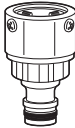
<p>1 泡沫水栓用アダプター（外ネジ用）※¹ 注文番号：9.548-322.0 JANコード：4515413005543</p>  <p>泡沫蛇口の先端部品と付け替え、ホースバンド（注文番号：9.548-308.0）を固定して使います。 外ネジタイプの蛇口用。取付ネジサイズ：W22山20</p>	<p>2 泡沫水栓用アダプター（内ネジ用）※¹ 注文番号：9.548-324.0 JANコード：4515413005567</p>  <p>泡沫蛇口の先端部品と付け替え、ホースバンド（注文番号：9.548-308.0）を固定して使います。 内ネジタイプの蛇口用。取付ネジサイズ：M24 × 1.0</p>
<p>3 泡沫水栓用アダプター（内ネジ KVK 用）※¹ 注文番号：9.548-325.0 JANコード：4515413005574</p>  <p>泡沫蛇口の先端部品と付け替え、ホースバンド（注文番号：9.548-308.0）を固定して使います。 内ネジタイプの KVK 蛇口用。取付ネジサイズ：W23山20</p>	<p>4 ねじ付蛇口アダプター※² 注文番号：2.645-006.0 JANコード：4039784288874</p>  <p>ネジ式タイプ蛇口への接続を、簡単に便利なワンタッチ式にする場合に使用します。 蛇口ネジ径 G3/4、G1/2 に対応できます。外ねじタイプ用。</p>
<p>5 万能口金（大）※² 注文番号：9.548-321.0 JANコード：4515413005536</p>  <p>立水栓（四角タイプまたは丸タイプ）蛇口への接続を簡単に便利なワンタッチ式にする場合に使用します。</p>	<p>6 蛇口アダプター 注文番号：2.645-349.0 JANコード：4054278787312</p>  <p>丸型蛇口（横水栓、万能水栓、自在水栓／蛇口径約 14～17 mm）への接続を簡単に便利なワンタッチ式にする場合に使用します。</p>
<p>7 逆止弁付マルチコネクター 注文番号：2.645-295.0 JANコード：4054278190693</p>  <p>蛇口と水道ホースをワンタッチで接続するためのホース側カップリングです。水を止めずに着脱できます。 ・内径 13mm～19mm の水道ホースに対応</p>	<p>8 マルチコネクター（逆止弁なし） 注文番号：2.645-193.0 JANコード：4039784605145</p>  <p>蛇口と水道ホースをワンタッチで接続するためのホース側カップリングです。 ・内径 13mm～19mm の水道ホースに対応</p>

※ 1 泡沫水栓蛇口は多数存在します。蛇口のサイズに応じて適切なアダプターを選択してください。







※ 2 別途ホース側のカップリング **8** マルチコネクター（逆止弁なし）が必要です。

標準装備品・補修部品一覧

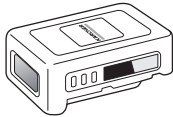
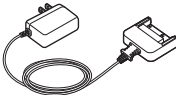
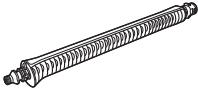
仕様変更等により製品の形状が図と一致しない場合があります。

注文番号は予告なく変更になる場合があります。

ケルヒャー製品取扱店、またはケルヒャー ジャパン直営オンラインショップでも購入できます。

 <p>バッテリーパワー 18V 2.5Ah 注文番号：2.445-059.0 JAN コード： 4054278635118</p>	 <p>18V 専用充電アダプター 注文番号：6.445-054.3 JAN コード： 4054278663630</p>
 <p>ランス 注文番号：2.644-173.0 JAN コード： 4054278650357</p>	 <p>1 ジェットノズル (KHB 用) 注文番号：4.760-238.3 JAN コード： 4054278809274</p>
 <p>サイクロンジェット ノズル (KHB 用) 注文番号：4.764-334.3 JAN コード： 4054278789583</p>	 <p>本体側カップリング 注文番号：4.645-725.0 JAN コード： 4054278728179</p>
 <p>O リングと青色プラグ セット (各 1 個入り) 注文番号：4.100-630.0 JAN コード： 4054278545776</p>	 <p>O リング (1 個入り) 注文番号：6.362-642.0 JAN コード： 4002667184112</p>

廃棄するときは

本製品の廃棄について

本製品を適切に処分することにより、不適切な廃棄処分によって生じる環境および健康への被害を回避することができます。本製品の廃棄方法については、当社ホームページ「家庭用製品 修理・アフターサービス」にてご確認、もしくはお客様専用ダイヤルまでお問い合わせください。

「家庭用製品 修理・アフターサービス」

www.kaercher.com/jp/service/support_hg.html



※ バッテリーパワーを破棄する際は、ページ中段の「リチウムイオンバッテリー内蔵製品の廃棄方法」をご確認ください。

リチウムイオン電池のリサイクルにご協力ください

この製品はリチウムイオン電池を使用しています。リチウムイオン電池はリサイクル可能な貴重な資源です。製品の廃棄に際しては、リサイクルにご協力ください。



保証書

お買い上げいただいたケルヒャー製品に万一不具合が生じた場合には、この保証規定に従い保証いたします。この保証書によって保証書を発行している者（保証責任者）及びそれ以外の事業者に対するお客様の法律上の権利を制限するものではありません。

■ 保証の内容

お買い上げいただきました製品を構成する純正部品の材料または製造上の不具合が起きた場合、ケルヒャー ジャパン株式会社修理センターで無償修理をいたします（この無償修理を保証修理といいます）。保証修理は部品の交換あるいは補修により行います。また、取り外した不具合部品は当社所有といたします。保証修理を受けられる期間は新品を購入した日から1年間とします。

■ 保証できない事項

● 修理の際の輸送費用

● 次に示すものに起因すると判定される故障は、保証修理いたしません。

- ・取扱説明書の指示に反する使用
- ・保守整備の不備または間違い
- ・当社が提示している仕様の限界を超える使用
- ・当社が認めていない改造
- ・純正部品および指定する油脂類以外の使用
- ・ご使用者の不注意による故障（凍結、落下などによる損傷・破損及びノズルつまりなど）
- ・業務・事業・店舗用、商用、営利目的等の一般家庭用以外の目的での使用

● 次に示すものは保証修理いたしません。

- ・経年変化や通常損耗により発生した不具合（稼働時間の減少や出力の低下など）
- ・プラスチックカバーなどの自然退色、ホースのひび割れ、Oリングの劣化、部材劣化に伴う性能低下など
- ・使用に際し品質、機能上影響のない感覚的現象（音、振動など）
- ・台風、水害、雪害などの天災による不具合
- ・薬品、塩害などに起因する不具合

● 次に示すものの費用は負担いたしません。

- ・消耗品（Oリング、ノズル、バッテリーパワー、充電アダプター、オイルおよびその他これらに類する消耗品）
- ・ケルヒャー ジャパン以外での修理
- ・点検、清掃、調整、及び定期点検整備
- ・この保証書に示す条件以外の補修費用など
- ・本機を使用できなかったことによる不具合及び損失など（休業損失、商業損失など）
- ・洗浄対象物に損傷、破損、変色などが生じた場合
- ・正しく操作せずにケガを負った場合

● 出張修理はいたしません。

修理はお買い求めいただいた販売店またはケルヒャー ジャパンへご依頼ください。

■ 保証の適用

この保証は日本国内で使用される当社製品のみ適用されます。

海外へ持ち出す場合は、その時点で保証が抹消されます。

■ 保証修理の受け方

保証修理をお受けになる場合は、下記保証書の各項目にご記入いただき、お買い上げいただいた際のレシート／納品書を添付の上、保証修理をお申し付けください。
製造番号は、製品の底面に貼られている銀色のラベルに記載されています。

■ 保証修理の申し込み方法

ご購入の際に受領されたレシートあるいは納品書と下記保証書をご用意の上、下記 URL、または当社ホームページ中段のリンク『家庭用 修理・アフターサービス』⇒『修理申し込み方法』にアクセスしていただき、製品の修理をお申込みください。

[家庭用製品] 修理申し込み方法

www.kaercher.com/jp/service/support_hg/repair_application.html

ご不明な点がございましたらお客様専用ダイヤルまでご連絡ください。

お客様にご記入いただいた修理申込書の内容は、保証期間内のサービス活動及びその後の安全点検活動のために利用させていただく場合がございますので、ご了承ください。



製品名	KHB 6 バッテリーセット
保証期間	1 年
製造番号【シリアル No.】	
お買い上げ日	
お客様情報	お名前： ご住所： 電話番号：
販売店情報	店名： 住所： 電話番号：
故障状況	

ケルヒャー ジャパン株式会社 www.kaercher.com/jp/

本社住所：〒 222-0032 神奈川県横浜市港北区大豆戸町 639 番 3

製品を長くご愛用いただくために、ユーザー登録していただいたお客様にサポート情報やキャンペーン情報をメールでお送りしています。

下記 URL、または当社ホームページ中段のリンク『家庭用製品 ユーザー登録』⇒『ユーザー登録（1 年保証）はこちら』にアクセスいただき、ご登録ください。

ケルヒャー家庭用製品ユーザー登録

www.kaercher.com/jp/service/support_hg/warranty.html



| 製品に関するお問い合わせ

お客様専用ダイヤル

0120-60-3140

受付時間：9:00～17:00（年末年始、当社休日を除く）

| 修理品送り先

■ 50 Hz 地域のお客様（東日本全域）

〒981-3408 宮城県黒川郡大和町松坂平 3-2

ケルヒャー ジャパン株式会社

仙台修理センター 宛

0120-60-3140

■ 60 Hz 地域のお客様（西日本全域）

〒654-0161 兵庫県神戸市須磨区弥栄台 4-4-1

ケルヒャー ジャパン株式会社

神戸LC 神戸修理センター 宛

0120-60-3140

修理品をお送りいただく際には、ご購入日がわかるもの（保証期間内に限る）と 42-43 ページの保証書に故障状況をご記入の上、必ず同梱してください。

1. 保証書が 42-43 ページに添付されています。レシート、領収書、販売証明書、納品書などのご購入日がわかるものと一緒に大切に保管してください。
2. 保証書の保証内容、保証規定をよくお読みください。
3. 保証期間は保証書に記載されています。
4. 保証期間終了後の修理につきましては、下記の QR コードより、当社ホームページの「家庭用製品 修理・アフターサービス」にてご確認ください。もしくは、製品をご購入いただいた販売店または上記お客様専用ダイヤルまでお問い合わせください。

