

KÄRCHER

ケルヒャー家庭用マルチクリーナー

OC 3

取扱説明書

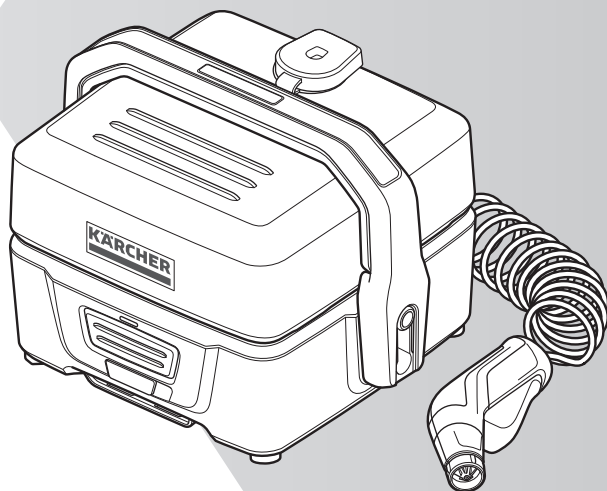

この度は、ケルヒャー家庭用マルチクリーナーをお買い上げいただき誠にありがとうございます。ご使用前に取扱説明書をよくお読みいただき、正しく安全にご使用ください。お読みになられた後は、本書をすぐに取り出せる場所に保管してください。

※仕様・外観は、開発・改良により予告なく変更する場合があります。

※この製品は家庭用です。業務用としての使用は想定しておりません。

OC 3
2021.02
5.968-673.0

仕様一覧

OC 3 仕様一覧	
品番	1.680-020.0
充電アダプター	9.5 V/600 mA
バッテリー	リチウムイオン 6 V/2.15 Ah
吐出圧力	0.5 MPa *
吐出水量	最大 2 L/min
連続使用時間 (満充電時)	約 15 分
給水タンク容量	4 L
充電時間	約 3 時間
使用環境温度	0°C ~ 40°C
本体寸法 (長さ×幅×高さ)	277 x 234 x 201 mm
本体質量	2.2 kg
防水性能	IPX4
騒音音圧	69 dB

* 1 MPa = 10.2 kgf/cm²

- 本製品の内蔵バッテリーは交換できません。
バッテリーが劣化すると、連続使用時間が著しく短くなります。

目次

■ はじめに

はじめにお読みください.....	4
梱包内容の確認.....	4
各部の名称と機能.....	5
ご使用時の注意事項.....	6
はじめてお使いになる前に.....	11
マルチクリーナーとは？.....	11

■ 準備

洗淨開始までの流れ.....	12
STEP 1：本体を充電する.....	13
STEP 2：給水タンクに 水を入れる.....	15
STEP 3：給水タンクを 取り付ける.....	18

■ 使い方

洗淨方法.....	21
基本的な洗淨方法.....	21
付属の給水タンク以外の ためた水を使用する.....	23
洗淨が終わったら.....	24
片付け.....	24
持ち運ぶときは.....	26

■ お手入れと保管

お手入れ.....	27
バルブと給水口フィルターの清掃.....	27
保管.....	29

■ その他

困ったときは.....	30
オプションアクセサリ一覧.....	31
補修部品.....	32
廃棄するときは.....	33
本製品の廃棄について.....	33
リチウムイオン電池のリサイクルに ご協力ください.....	33
保証書.....	34
製品に関するお問い合わせ.....	36

はじめにお読みください

梱包内容の確認

本機をご使用いただく前に、全ての付属品が揃っていることをご確認ください。
仕様変更・セット品の変更により、製品の形状と図・名称が一致しない場合があります。

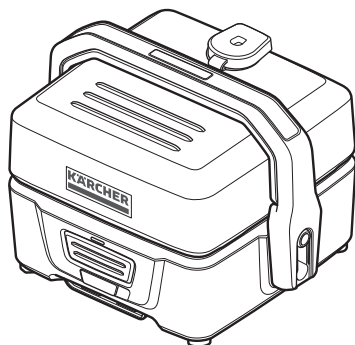

本体

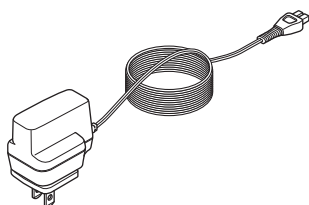

充電アダプター 1個

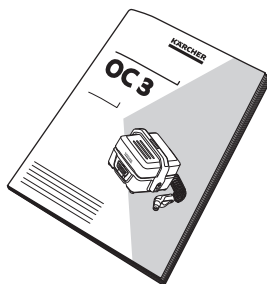

取扱説明書 1部（本冊子）

MEMO

- この製品はテスト後に出荷されているため、水分が多少残っている場合がありますが製品の性能に問題はありません。

各部の名称と機能

給水タンクハンドル

給水タンクキャップ

給水タンク

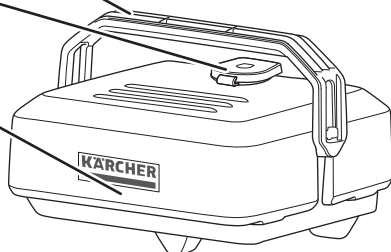

トリガーガン

黄色のグリップを握ると、ノズルから水が噴射されます。

ホース (2.8 m)

バルブ

給水口フィルター
異物の混入を防ぎます。

フラットジェットノズル

扇状のフラットな水流が出る標準装備のノズルです。

充電アダプター

本体の充電に使用します。



バッテリーランプ

点滅パターンでバッテリーの充電状況や残量を確認できます。

充電用差込口

充電アダプターを接続します。

電源スイッチ

本体の電源オン/オフを切り替えます。

本体ハンドル

ご使用時の注意事項

使用目的について

- ・本製品は水を噴射して、汚れを落とす製品です。それ以外の目的では使用しないでください。
- ・本製品は一般家庭用です。業務・事業・店舗用、商用、営利目的等の一般家庭用以外の目的で使用になる場合、原則として保証の対象外となります。
- ・本書に記載されていない使用方法によって生じた損害について当社は責任を負いません。



使用対象者について

安全に対する責任能力を有する者による監督、指導がない場合、製品の安全に対する責任能力・身体的能力・感覚能力・精神的能力を有していない方または知識・経験を持たない方（子供を含む）に使わせないでください。子供が使う場合は遊ばないよう監督されていることを確認してください。

安全上のご注意

ここに示した注意事項は、本製品を安全に正しくお使いいただき、ご自身や他の人々への危害や、財産への損害を未然に防止するためのものです。

注意事項を「警告」、「注意」、「注記」に区別して明示していますので、お使いの際には、必ずお守りください。

 警告	この表示に従わずに、誤った扱いをすると、人が死亡または重傷を負う可能性が想定される内容を示しています。
 注意	この表示に従わずに、誤った扱いをすると、人が軽傷を負う可能性がある内容を示しています。
注記	この表示に従わずに、誤った扱いをすると、物的損害の発生が想定される内容を示しています。

絵表示の例

次の記号は、注意（警告を含む）を促す内容であることをお知らせするものです。

	安全にかかわる注意情報を示しています。
---	---------------------

次の記号は、してはいけない内容であることをお知らせするものです。







	してはいけないことを示しています。
---	-------------------

次の記号は、実行しなければならない内容をお知らせするものです。

	実行しなければならないことを示しています。
---	-----------------------







一般的なご注意

警告





-  本機には電気部品が使用されています。本体に水をかけて洗浄しないこと。
-  本体、充電アダプターを分解しないこと。
-  本機を落とした場合や目に見える破損がある場合は使用しないこと。
-  子供だけで使用しないこと。
-  子供が本機で遊ばないようにすること。
-  修理はケルヒャー ジャパン修理センターに依頼すること。

使用時のご注意



警告

-  引火性ガスの発生する場所で使用しないこと。
-  高温または火気のそばに置いて使用しないこと。
-  危険物を含む物の洗浄には使用しないこと（アスベストなど）。
-  目・鼻・口などの弱いところには直接噴射しないこと。
-  本機のご使用には十分に注意を払うこと。周囲の環境や周辺に人がいないことを確認してから使用すること。
-  危険な場所で本機を使用する場合、安全対策を行ってから使用すること。

⚠ 注意

-  給水タンクには、溶剤や溶剤を含む液体、酸性の液体（洗剤、ガソリン、塗料用シンナーやアセトン）など、水以外のものを入れないこと。本機の部品などを腐食させることがあります。
-  本機を使用中は本機から離れないこと。
-  足場がしっかりするよう頑丈で平らな場所に置くこと。
-  付属品や交換用の部品はケルヒャー純正品を使用すること。















注記

-  0℃以下の環境で本機を使用しないこと。
-  夏場、車内に長時間放置しないこと。
-  給水タンクに水が入っていることを確認してから電源を入れること。給水タンクが空のまま電源を入れると本機が破損するおそれがあります。

充電時のご注意

警告

感電・ショート・火災の原因になります。

-  引火性ガスの発生する場所で充電しないこと。
-  充電中は本体や充電アダプターに水をかけないこと。
-  濡れた手で電源プラグやソケットを触らないこと。
-  汚れていたり濡れている場合は使用しないこと。
-  ケーブルを持って充電器を持ち上げないこと。
-  充電アダプターのコードを破損するようなことはしないこと。
 - ・傷つけたり、加工したりしない
 - ・本製品の熱くなる部分やその他の熱器具に近づけたりしない
 - ・無理に曲げたり、ねじったり、束ねたりしない
 - ・はさんだり、重いものを載せたり、とがった場所に近づけたりしない
-  充電アダプター使用中は覆いなどをかけないこと。
-  金属を充電用差込口に接触させないこと。ショートするおそれがあります。
-  同梱の充電アダプターは他の製品に使用しないこと。
-  バッテリーを連続して 24 時間以上充電しないこと。
-  破損している充電アダプターは使用しないこと。
-  充電は、室温 5 ～ 40℃の乾燥した室内で行うこと。
-  電源プラグを抜く時はコードを引っ張らず電源プラグ本体を持って抜くこと。
-  同梱されている充電アダプターまたはケルヒャー純正の専用充電アダプターのみで充電すること。

注記



バッテリー残量が少なくなった場合は早めに充電すること。使用中にバッテリー残量が少なくなるとバッテリーランプが点滅し、その後動作が停止します。そのまま放置したり再度スイッチを入れたりすると過放電によりバッテリーの劣化や故障の原因となりますので、必ず再度充電を行い、充電完了後に使用を再開してください。

保管場所のご注意

警告



下記の場所に保管しないこと。

- ・火気、熱器具のそばなど高温な場所
- ・直射日光（炎天下の車内など）の当たる場所
- ・温度変化が激しい場所
- ・水まわりなど湿度が高く、水がかかるおそれがある場所
- ・ほこりが多い場所

火災、故障の原因になります。

注記



凍結しない室内に保管すること。手順に従って本体の残水を抜いてから保管してください。(➡ 24 ページ)

はじめてお使いになる前に

マルチクリーナーとは？

コンパクトで持ち運び可能な、バッテリータイプの洗浄機です。
吐出圧力は0.5 MPa、水道圧の2倍以上の圧力で水を噴射します。
給水タンク一体型となっていますので、電源や水源を気にせず色々な場所・シーンでお使いいただけます。

例えば、キャンプなどアウトドアシーンでの使用、あるいはお車のちょっとした汚れの洗浄、自宅のベランダや網戸の洗浄、お盆やお彼岸にお墓まわりの掃除、お風呂場や排水口の掃除、ペットとのお出かけ後の手足の洗浄*など、電源や水源のないところで、いつでもどこでも、簡単に洗浄ができます。

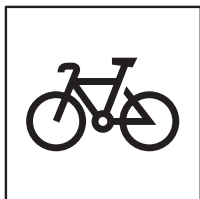

自転車、オートバイ



アウトドア用品

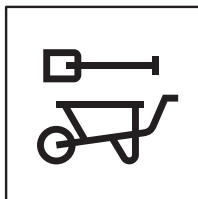

ガーデニング用品

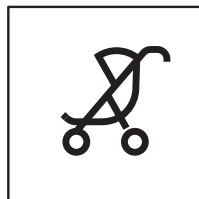

ベビーカー

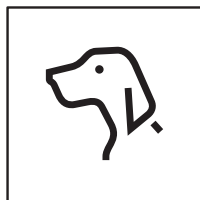

ペット



キャンプ用品

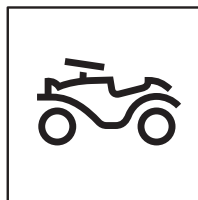

おもちゃ

* 適切な距離でお使いください。

MEMO

・水気に弱い物や場所などへのご使用の際にはご注意ください。

洗淨開始までの流れ

洗淨開始までの準備は大きく3つのステップに分かれます。

STEP 1

本体を充電する **13 ページ**

充電アダプターをコンセントに差し込みます。



本体と充電アダプターを接続し、充電を開始します。

STEP 2

給水タンクに水を入れる **15 ページ**

本体から給水タンクを取り外します。



給水タンクに水を入れます。

STEP 3

給水タンクを取り付ける **18 ページ**

本体からトリガーガンとホース、フラットジェットノズルを取り出します。



本体に給水タンクを取り付けます。

STEP 1 : 本体を充電する

MEMO

- 夏の暑い時期は本体内部の温度が高い状態になり、正常に充電できないことがあります。
- 充電は、室温 5 ～ 40℃の乾燥した室内で行ってください。

準備

1 充電アダプターをコンセントに差し込む

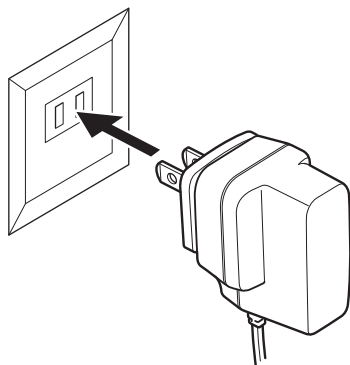

2 充電用端子を本体の充電用差込口に差し込む

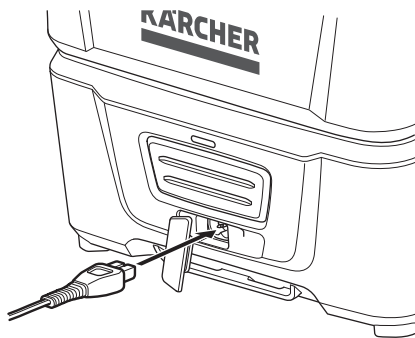

3 バッテリーランプを確認する

ランプの点滅パターンで、充電状況やバッテリーの残量が確認できます。

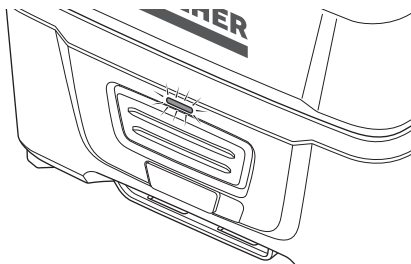

MEMO

- 充電完了まで約3時間です。
- 充電中は本体の使用はできません。

点滅パターン	バッテリーの状態	
— —	長い等間隔で点滅	バッテリー充電中です。
————	点灯	充電完了しています。
— — —	点滅（点灯時間が長い）	バッテリー残量が低下しています（残り連続使用時間 約2分）。
- - -	点滅（点灯時間が短い）	バッテリー残量なし、自動で電源がオフになります。
.....	ごく短い等間隔で点滅	何らかのトラブルが発生しています。一旦電源を切り、本体を常温の室内にしばらく置いたあと、再度電源を入れてください。それでも問題が解決しないときは、お客様専用ダイヤルにお問い合わせください。

STEP 2 : 給水タンクに水を入れる

⚠ 注意

- 水に不純物が含まれていると本体内部のポンプやアクセサリーを傷める可能性があります。清水のみを使用してください。
- 給水タンク内に洗剤や殺虫剤などの添加物を入れないでください。
- 本体を水中に沈めないでください。
- 給水タンクを取り外して給水してください。

準備

1 本体から給水タンクを取り外す

- 1 本体ハンドルと給水タンクハンドルを一緒に持ち上げます。
ハンドルはいっぱいまで持ち上げてください。
- 2 本体ハンドルのみを電源スイッチ側に倒します。

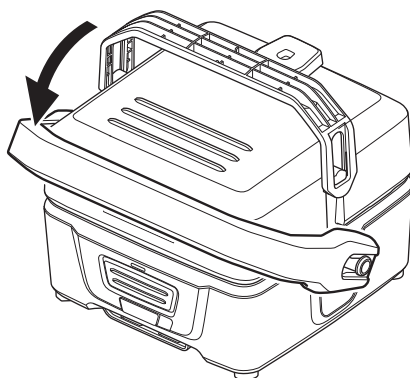
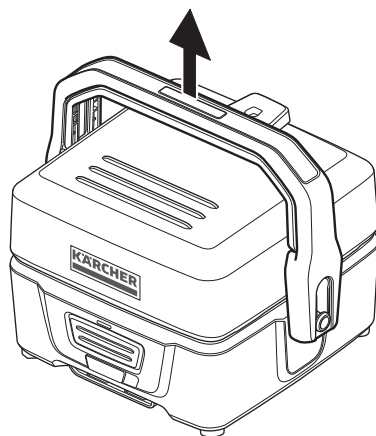

- ③ 本体をしっかりと押さええます。給水タンクハンドルを持ち、給水タンクを持ち上げて取り外します。

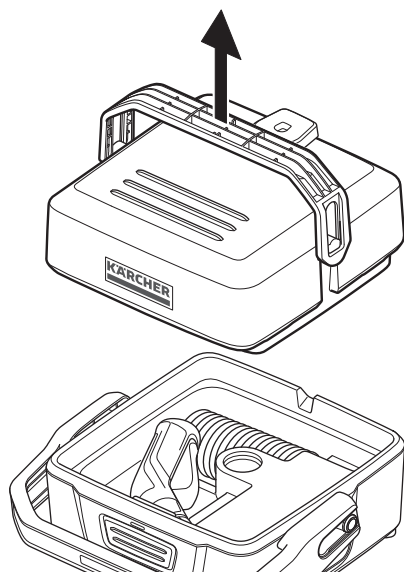

2 給水タンクに水を入れる

- ① 給水タンクキャップを開けます。

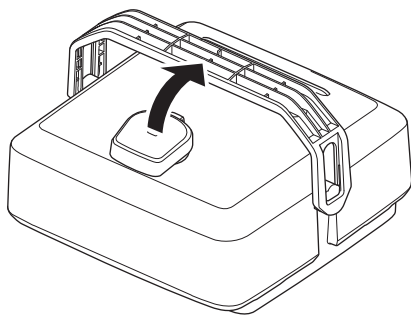

- 2 給水タンクに水を入れます。

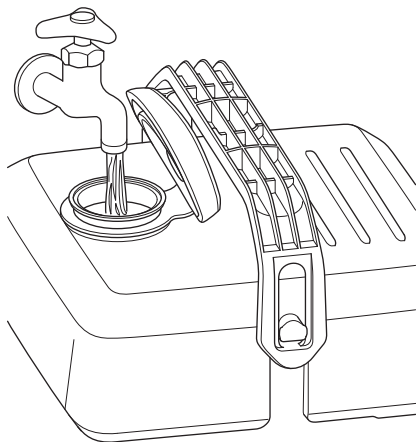
**MEMO**

- ・給水タンクの容量は 4L です。

- 3 給水タンクキャップをしっかりと閉めます。

先にキャップの奥側を給水口の縁にはめます。キャップを軽く引っ張りながら、左右から手前側に取り付けます。

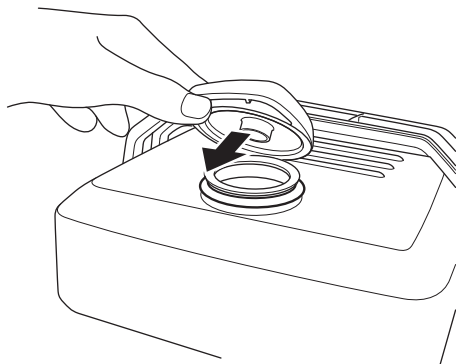
**MEMO**

- ・別売りの給水ホースを使用し、付属の給水タンクからではなく、より大きなポリタンクや雨水タンクから給水することができます。▶▶ 23 ページ

STEP 3 : 給水タンクを取り付ける

- 1 本体からトリガーガンとホース、フラットジェットノズルを取り出す

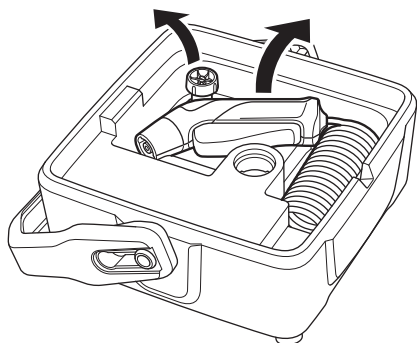

- 2 フラットジェットノズルをトリガーガンに取り付ける

フラットジェットノズルの突起をトリガーガンの溝に合わせます。奥まで差し込み、右に回して固定します。

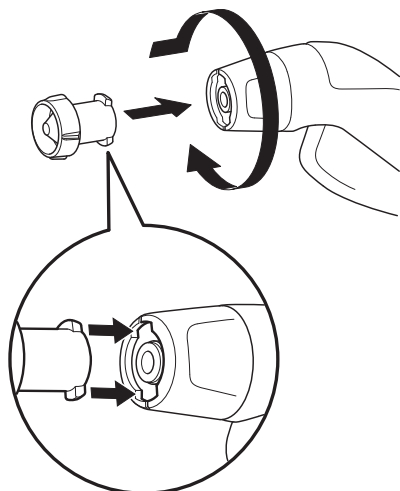

- 3 給水タンクを本体に取り付ける

- 1 本体ハンドルが、電源スイッチ側に倒れていることを確認します。

MEMO

- 本体ハンドルが背面側に倒れていると、給水タンクを取り付けた後にハンドルを元の位置に戻すことができません。

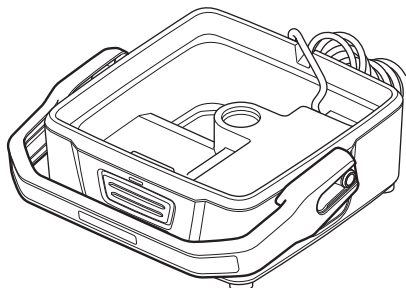

- 2 本体背面の溝にホースを合わせます。

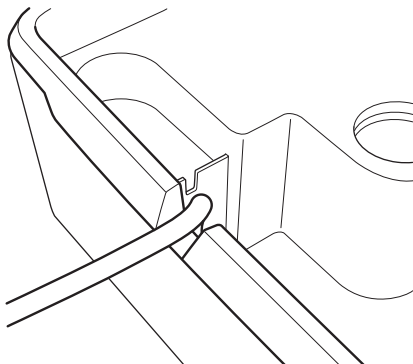

- 3 給水タンク背面と本体背面の溝が合うように、給水タンクの向きを確認します。

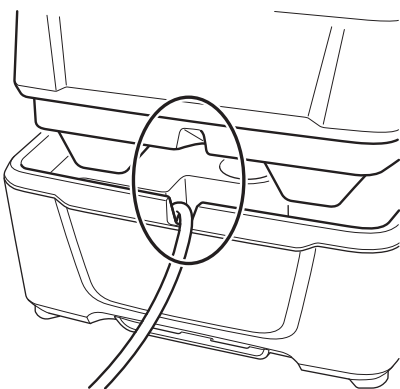

- 4 本体中央の取水口と給水タンク下面の給水口を合わせて、本体に給水タンクを載せます。

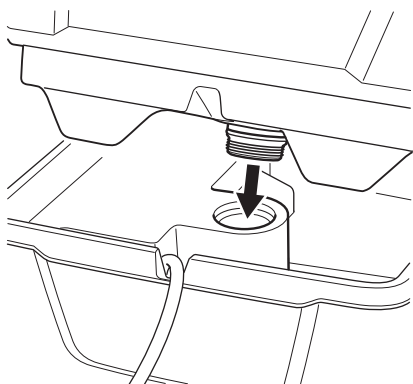

5 両手で給水タンクを押し込みます。

MEMO

- 力をかけすぎないように注意してください。

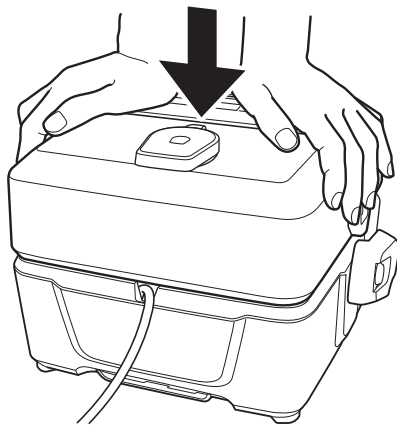

4 本体ハンドルを起こし、給水タンクハンドルと一緒に押し込む

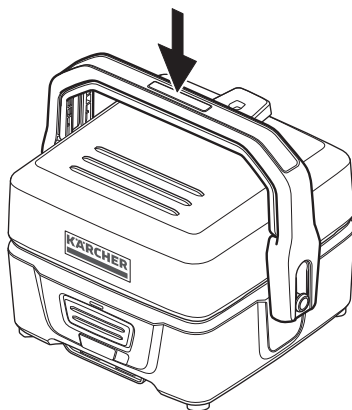
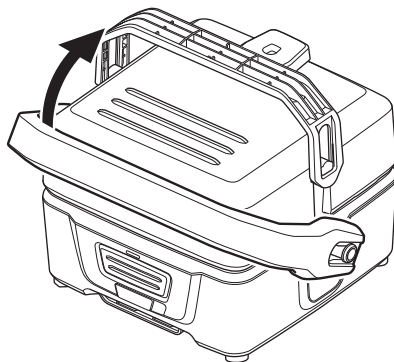

以上で準備は完了です。

洗淨方法

基本的な洗淨方法

POINT 1

本体を水平に保つ

本体を水平な地面に置きます。
手で持つ場合は、水平になるようにハンドルの中央を握ります。

POINT 2

洗淨対象物までの距離で強弱を調節する

水流は一定の圧力で噴射されます。汚れの度合いや洗淨対象物の素材によって、距離を変えて強弱を調節します。

POINT 3

洗淨は上から下に

ノズルを上下左右に動かしながら洗淨します。洗淨対象物を上から下に洗淨していくと効率的です。

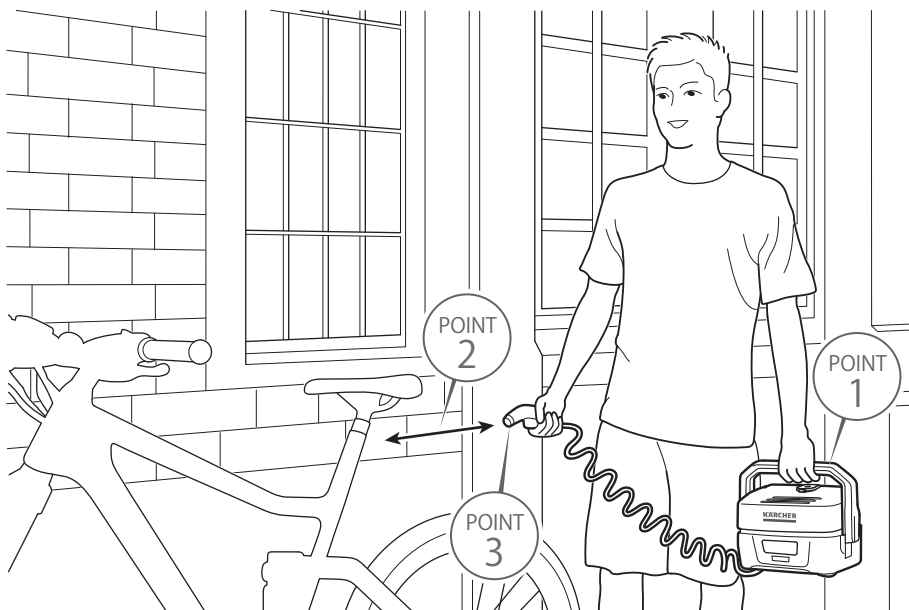

⚠ 注意

- 水が無い状態で2分以上空運転をさせると、本体のポンプに損傷を与える可能性があります。2分以内に圧力のある水が出ない場合、電源を切り、「困ったときは」(▶▶ 30 ページ) の手順に従ってください。

1 電源をオンにする

電源スイッチを押します。
バッテリーランプが点灯します。

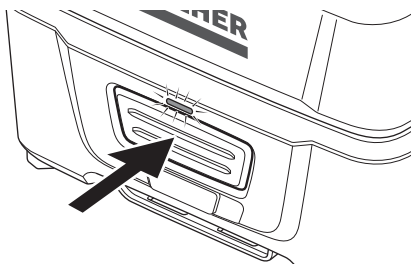

MEMO

- バッテリー満充電時の連続使用時間は約 15 分です。連続使用時間が残り約 2 分になると、バッテリーランプが点滅します。▶▶ 14 ページ

2 洗浄を始める

トリガーガンの黄色のグリップを握ると、ノズルから水が噴射されます。

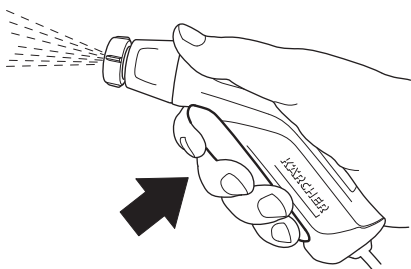

3 洗浄を停止する

トリガーガンの黄色のグリップを放すと、水が止まります。

MEMO

- 5分以上操作がない場合、本体の電源が自動的にオフになります。
- 本機にはモーター保護スイッチが内蔵されているため、消費電力が高い場合、本体の電源が自動的にオフになります。
- 本機には圧力スイッチが内蔵されているため、トリガーガンを放すとポンプが停止します。トリガーガンを握るとポンプは再始動します。

付属の給水タンク以外のためた水を使用する

別売りの給水ホース（≫ 31 ページ）を使用すれば、付属の給水タンク以外のバケツやポリタンクなどから給水できます。より広い範囲を洗浄する際に便利です。

1 給水タンクを取り外す ≫ 15 ページ

2 バルブと給水口フィルターを取り外す

給水ホースの先端を使用して、バルブと給水口フィルターを取り外します。

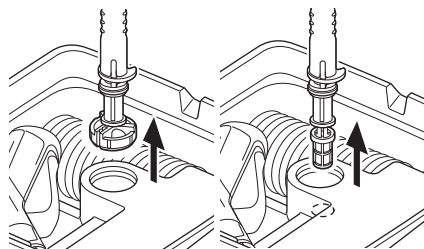

MEMO

- ・取り外した部品は、右図のように置いておくことができます。

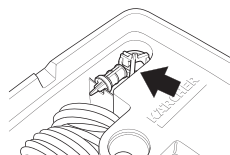

3 給水ホースを給水口に取り付ける

給水ホース先端の切欠きの左端を給水口内の突起に合わせ、奥まで押し込みます。その後給水ホースを右に回して固定します。

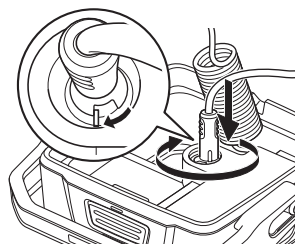

4 フィルター側をためた水に入れる

洗浄を開始します。≫ 22 ページ

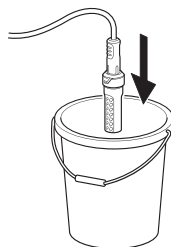

5 洗浄終了後、バルブと給水口フィルターを元のように取り付ける ≫ 28 ページ

洗浄が終わったら

片付け

⚠ 注意

・本体およびアクセサリーの水抜きが不完全な場合、凍結により破損するおそれがあります。使用後はしっかりと水抜きを行ってください。

1 電源をオフにする

電源スイッチを押します。
バッテリーランプが消灯します。

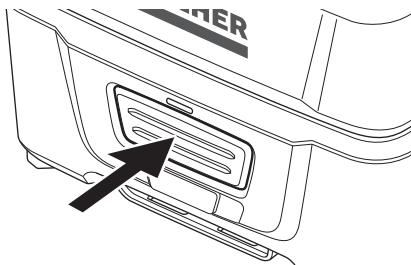

2 本体から給水タンクを取り外す ▶▶ 15 ページ

3 再度電源をオンにする

4 水抜きをする

トリガーガンの黄色のグリップを握り、
本体ポンプ・ホース内に残っている水を
抜きます。
水が出なくなるまで、グリップを握り続
けてください。

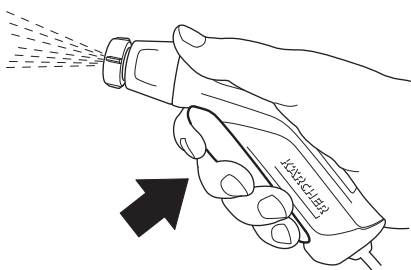

5 電源をオフにする

6 ホース内の圧抜きをする

電源オフの状態トリガーガンの黄色のグリップを握り、ホース内に残っている圧力を抜きます。

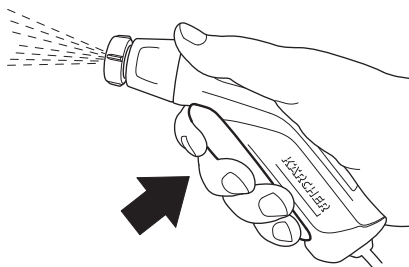

7 トリガーガンを本体に収納する

ホースをまとめ、本体にトリガーガンを収納します。

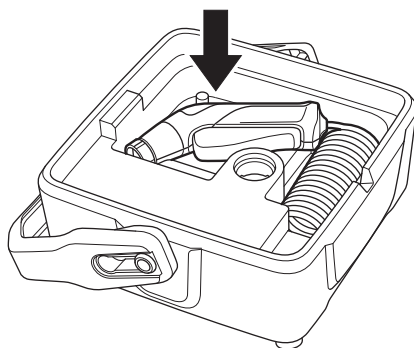

8 給水タンクを空にし、給水タンクを本体に取り付ける

給水タンクキャップを開け、給水タンクを逆さまにして完全に空にします。その後、給水タンクを本体に取り付けます。

» 18 ページ

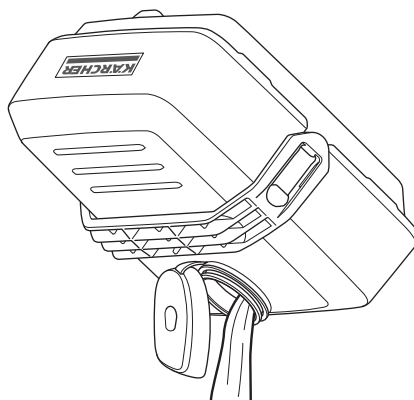

持ち運ぶときは

⚠ 注意

- 本体を持ち上げるときは、本体ハンドルと給水タンクハンドルを一緒に握ってください。給水タンクハンドルだけで持ち上げると、本体が落下して破損するおそれがあります。
- 車などに積載するときは、動かないように固定してください。

1 本体ハンドルと給水タンクハンドルを持ち上げる

本体ハンドルが電源スイッチ側に倒れていないことを確認し、本体ハンドルと給水タンクハンドルを一緒に持ち上げます。

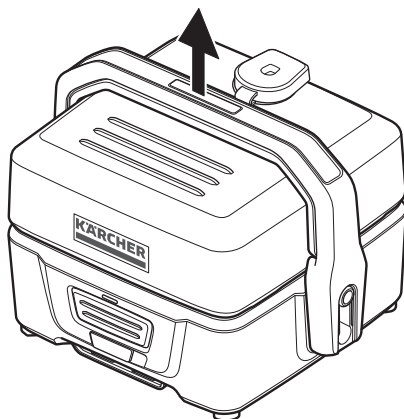



2 持ち運ぶ

本体ハンドルと給水タンクハンドルを一緒に握り、本体を持ち上げて運びます。



お手入れ

 警告	• 本体のお手入れを始める前に、充電アダプターが接続されていないこと、電源がオフになっていることを確認してください。感電するおそれがあります。
 注意	• バルブと給水口フィルターの清掃は、定期的に行ってください。 • 取り外しおよび取り付けの際に、バルブと給水口フィルターを損傷しないように注意してください。

バルブと給水口フィルターの清掃

1 給水タンクを取り外す ▶▶ 15 ページ

2 バルブと給水口フィルターを取り外す

① ペンチ等を使用し、バルブを取り外します。

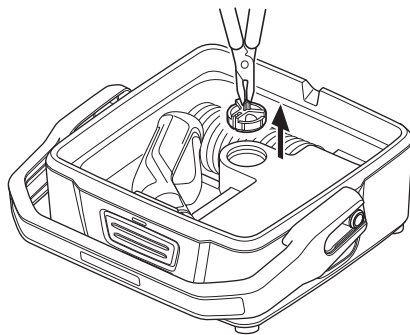

② 同様に給水口フィルターを取り外します。

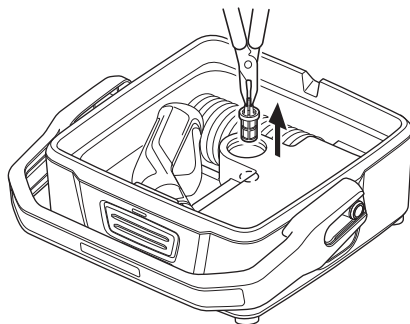

3 バルブと給水口フィルターを清掃する

流水ですすぎ、ゴミや汚れを取り除きます。

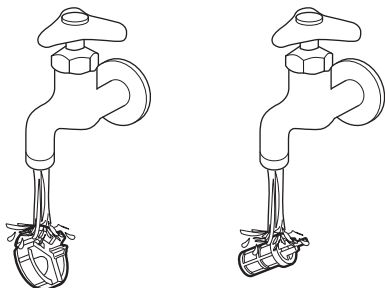

4 バルブと給水口フィルターを取り付ける

① 給水口フィルターをイラストの向きで取り付けます。

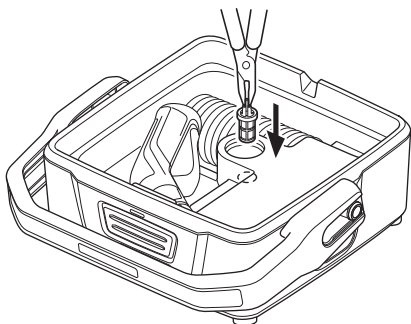

② 給水口の突起にバルブの切り込みを合わせ、イラストの向きで取り付けます。

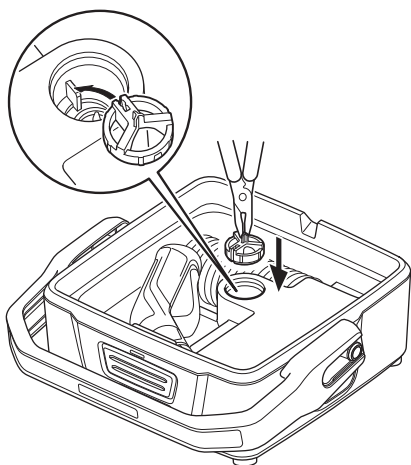

5 給水タンクを本体に取り付ける [▶▶ 18 ページ](#)

保管

極端な低温（0℃以下）や高温（40℃以上）になる場所を避け、安定した水平な場所に保管します。

困ったときは

故障かな？と思ったら以下のことをお確かめください。

それでも解決しない場合は、お客様専用ダイヤル（0120-60-3140）までお問い合わせください。

本機と本機の付属品に対する修理は修理センターに依頼してください。

このようなとき	考えられる原因	対処方法
充電できない	周辺の気温が 0℃以下または 40℃以上になっている	▶ 夏の暑い時期は、本体内部の温度が高い状態になり充電できなくなることがあります。 充電は、室温 5～40℃の乾燥した室内で行ってください。
	使用直後に充電を開始した	▶ 本体が冷めてから（1～2時間後）に充電を開始してください。
3時間以上経過しても充電が完了しない	充電完了後も充電器を差したまま放置している	▶ 過充電防止のため、一定時間経過後にランプは消灯します。充電を再開すると短い時間ランプが点滅しますが、故障ではありません。
電源が入らない	バッテリー残量が不十分	▶ バッテリー残量を確認し、必要があれば充電をしてください。
	モーターに負荷がかかり、モーター回路ブレーカーが落ちている	▶ 一旦電源を切り、再度電源を入れてください。
	周辺の気温が 0℃以下または 40℃以上で、モーター回路ブレーカーが落ちている	▶ 一旦電源を切り、再度電源を入れてください。 本機が極端に冷たい、または熱い場合は適温に戻してください。
水圧が上がらない	水が少ない	▶ 給水タンクに水が充分入っていることを確認してください。
	給水経路が詰まっている	▶ バルブとフィルターを清掃してください。▶▶ 27 ページ
水圧が安定しない	水が少ない	▶ 給水タンクに水が充分入っていることを確認してください。
	ノズルが詰まっている	▶ 針などを使ってノズルから汚れやゴミを取り除き、ノズルを流水ですすいでください。
	給水タンクがしっかりとハマっていない	▶ 手順に従い、給水タンクをしっかりとめてください。▶▶ 18 ページ
水が漏れる	少量の水が漏れるのは許容範囲です。大量に漏れている場合は、お客様専用ダイヤルにお問い合わせください。	

オプションアクセサリ一覧





仕様変更等により製品の形状が図と一致しない場合があります。
注文番号は予告なく変更になる場合があります。

 <p>■給水ホース 注文番号： 2.643-871.0 JANコード： 4054278243252 付属の給水タンクからではなく、より大きなポリタンクや雨水タンクから給水するとき 사용합니다。</p>	 <p>■ウォッシュブラシ 注文番号： 2.643-870.0 JANコード： 4054278243238 自転車など凹凸があるものの洗浄に便利です。 ※ 細かい傷がつく可能性がありますので、色の濃いものに使用する際はご注意ください。</p>
 <p>■シャワーノズル 注文番号： 2.643-875.0 JANコード： 4054278243245 シャワーのように柔らかな水が出ます。海水浴後のシャワー、ペットの体や手足の洗浄などに使用できます。</p>	 <p>■直噴ノズル 注文番号： 2.644-125.0 JANコード： 4054278552712 手の届きにくい場所や高い場所、狭いすき間の洗浄に適しています。標準ノズルより強力で細い水流を噴射します。</p>
 <p>■スプラッシュガード 注文番号： 2.644-169.0 JANコード： 4054278622811 洗浄時の水ハネを防ぐことができます。コンパクトに折りたたむことができるので、収納場所にも困りません。</p>	

その他

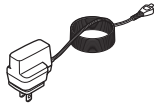
補修部品

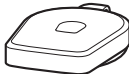
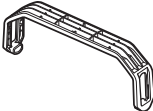
仕様変更等により製品の形状が図と一致しない場合があります。
注文番号は予告なく変更になる場合があります。

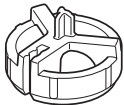
 <p>■充電アダプター 注文番号： 6.654-376.3 JANコード： 4054278431505</p>	 <p>■給水タンク 注文番号： 4.071-593.3 JANコード： 4054278675008</p>
 <p>■給水タンクキャップ 注文番号： 4.063-026.3 JANコード： 4054278604602</p>	 <p>■給水タンクハンドル 注文番号： 5.322-195.3 JANコード： 4054278308012</p>
 <p>■給水口フィルター 注文番号： 5.731-004.0 JANコード： 4054278211466</p>	 <p>■バルブ 注文番号： 5.584-010.0 JANコード： 4054278308630</p>

廃棄するときは

本製品の廃棄について

本製品を適切に処分することにより、不適切な廃棄処分によって生じる環境および健康への被害を回避することができます。本製品の廃棄方法については、当社ホームページ「家庭用製品 修理・アフターサービス」にてご確認、もしくはお客様専用ダイヤルまでお問い合わせください。

「家庭用製品 修理・アフターサービス」

www.kaercher.com/jp/service/support_hg.html



リチウムイオン電池のリサイクルにご協力ください

この製品はリチウムイオン電池を使用しています。リチウムイオン電池はリサイクル可能な貴重な資源です。製品の廃棄に際しては、リサイクルにご協力ください。

※本製品のリチウムイオン電池は、修理・交換できません。



Li-ion

保証書

お買い上げいただいたケルヒャー製品に万一不具合が生じた場合には、この保証規定に従い保証いたします。この保証書によって保証書を発行している者（保証責任者）及びそれ以外の事業者に対するお客様の法律上の権利を制限するものではありません。

■ 保証の内容

お買い上げいただきました製品を構成する純正部品の材料または製造上の不具合が起きた場合、ケルヒャー ジャパン株式会社修理センターで無償修理をいたします（この無償修理を保証修理といたします）。保証修理は部品の交換あるいは補修により行います。また、取り外した不具合部品は当社所有といたします。保証修理を受けられる期間は新品を購入した日から1年間とします。

■ 保証できない事項

● 修理の際の輸送費用

● 次に示すものに起因すると判定される故障は、保証修理いたしません。

- ・取扱説明書の指示に反する使用
- ・保守整備の不備または間違ひ
- ・当社が提示している仕様の限界を超える使用（業務などで定格使用時間を著しく超えた連続使用など）
- ・当社が認めていない改造
- ・純正部品および指定する油脂類以外の使用
- ・ご使用者の不注意による故障（凍結、落下などによる損傷・破損及びノズルつまりなど）
- ・業務・事業・店舗用、商用、営利目的等の一般家庭用以外の目的での使用

● 次に示すものは保証修理いたしません。

- ・経年変化により発生した不具合
- ・プラスチックカバーなどの自然退色、ホースのひび割れ、Oリングの劣化、部材劣化に伴う性能低下など
- ・使用に際し品質、機能上影響のない感覚的現象（音、振動など）
- ・台風、水害、雪害などの天災による不具合
- ・薬品、塩害などに起因する不具合

● 次に示すものの費用は負担いたしません。

- ・消耗品（トリガーガン、ホース、Oリング、ノズルおよびその他これらに類する消耗品）
- ・ケルヒャー ジャパン以外での修理
- ・点検、清掃、調整、及び定期点検整備
- ・この保証書に示す条件以外の補修費用など
- ・本製品を使用できなかったことによる不便さ及び損失など（休業損失、商業損失など）
- ・洗浄対象物に損傷、破損、変色などが生じた場合
- ・正しく操作せずにケガを負った場合

● 出張修理はいたしません。

修理はお買い求めいただいた販売店またはケルヒャー ジャパンへご依頼ください。

■ 保証の適用

この保証は日本国内で使用される当社製品のみ適用されます。

海外へ持ち出す場合は、その時点で保証が抹消されます。

■ 保証修理の受け方

保証修理をお受けになる場合は、下記保証書の各項目にご記入いただき、お買い上げいただいた際のレシート／納品書を添付の上、保証修理をお申し付けください。
製造番号は、製品の底面に貼られている銀色のラベルに記載されています。

■ 保証修理の申込み方法

ご購入の際に受領されたレシートあるいは納品書と下記保証書をご用意の上、下記 URL、または当社ホームページ中段のリンク『家庭用 修理・アフターサービス』⇒『修理申込み方法』にアクセスしていただき、製品の修理をお申込みください。

[家庭用製品] 修理申込み方法

www.kaercher.com/jp/service/support_hg/repair_application.html

ご不明な点がございましたらお客様専用ダイヤルまでご連絡ください。

お客様にご記入いただいた修理申込書の内容は、保証期間内のサービス活動及びその後の安全点検活動のために利用させていただく場合がございますので、ご了承ください。



製品名	OC 3
保証期間	1 年
製造番号【シリアル No.】	
お買い上げ日	
お客様情報	お名前： ご住所： 電話番号：
販売店情報	店名： 住所： 電話番号：
故障状況	

ケルヒャー ジャパン株式会社 www.kaercher.com/jp/

本社住所：〒 222-0032 神奈川県横浜市港北区大豆戸町 639 番 3

※ 製品を長くご愛用いただくために、ユーザー登録していただいたお客様にサポート情報やキャンペーン情報をメールでお送りしています。

下記 URL、または当社ホームページ中段『家庭用製品のユーザー登録はこちらから』⇒『ユーザー登録（1年保証）はこちら』にアクセスいただき、ご登録ください。

ケルヒャー家庭用製品ユーザー登録

www.kaercher.com/jp/service/support_hg/warranty.html



| 製品に関するお問い合わせ

お客様専用ダイヤル

0120-60-3140

受付時間：9:00～17:00（年末年始、当社休日を除く）

| 修理品送り先

■ 50 Hz 地域のお客様（東日本全域）

〒981-3408 宮城県黒川郡大和町松坂平 3-2

ケルヒャー ジャパン株式会社

仙台修理センター 宛

0120-60-3140

■ 60 Hz 地域のお客様（西日本全域）

〒654-0161 兵庫県神戸市須磨区弥栄台 4-4-1

ケルヒャー ジャパン株式会社

神戸LC 神戸修理センター 宛

0120-60-3140

修理品をお送りいただく際には、ご購入日がわかるもの（保証期間内に限る）と 34-35 ページの保証書に故障状況をご記入の上、必ず同梱してください。

1. 保証書が 34-35 ページに添付されています。レシート、領収書、販売証明書、納品書などのご購入日がわかるものと一緒に大切に保管してください。
2. 保証書の保証内容、保証規定をよくお読みください。
3. 保証期間は保証書に記載されています。
4. 保証期間終了後の修理につきましては、下記の QR コードより、当社ホームページの「家庭用製品 修理・アフターサービス」にてご確認ください。もしくは、製品をご購入いただいた販売店または上記お客様専用ダイヤルまでお問い合わせください。

