

## LB 930/36 Bp



Deutsch	4
English	9
Français	14
Italiano	19
Nederlands	24
Español	29
Português	34
Dansk	39
Norsk	44
Svenska	48
Suomi	53
Ελληνικά	58
Türkçe	63
Русский	68
Magyar	74
Čeština	79
Slovenščina	84
Polski	89
Românește	94
Slovenčina	99
Hrvatski	104
Srpski	109
Български	114
Eesti	119
Latviešu	124
Lietuviškai	129
Українська	134
Қазақша	139
日本語	145
العربية	150



Register  
your product  
[www.kärcher.com/welcome](http://www.kärcher.com/welcome)



A

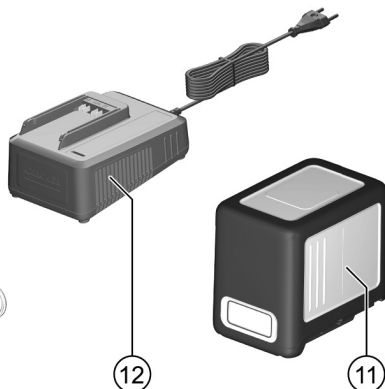
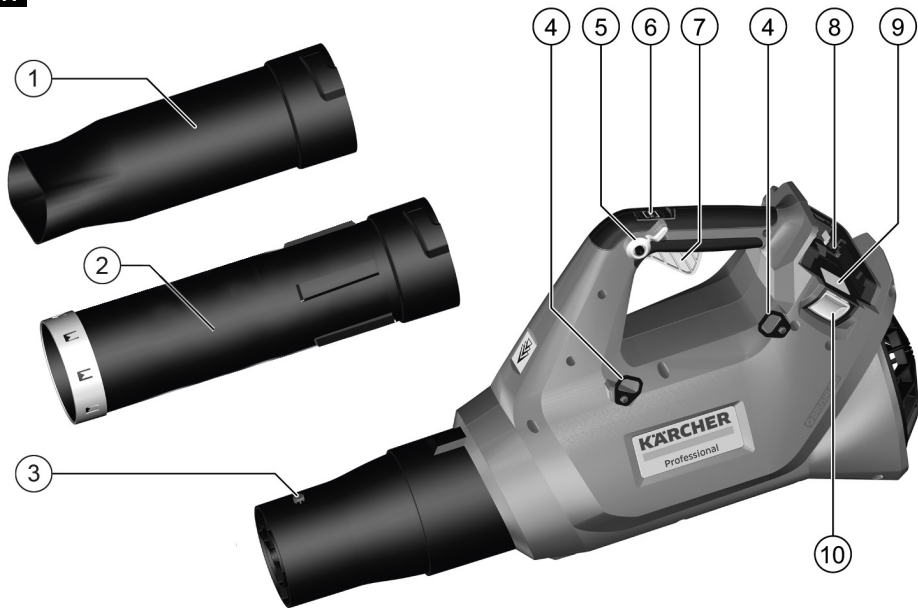

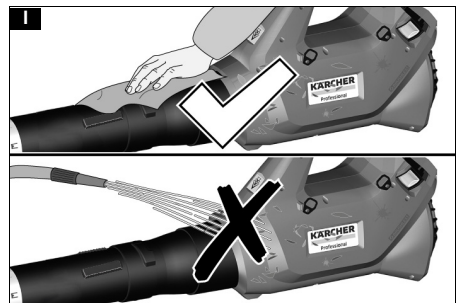
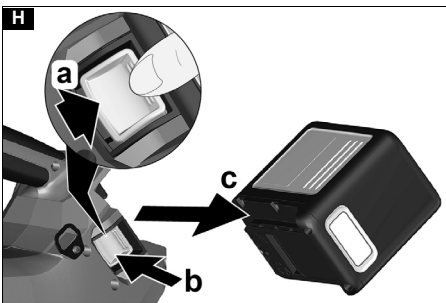
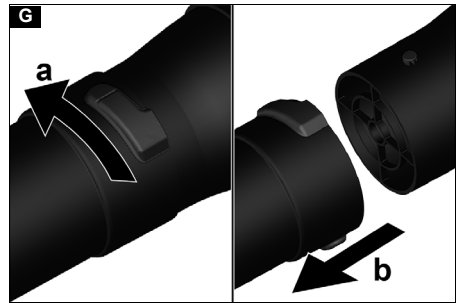
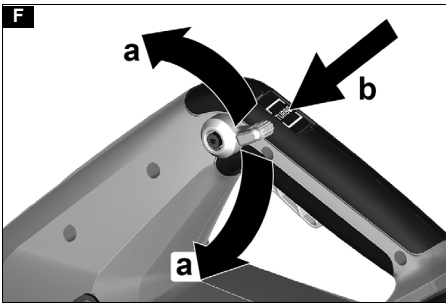
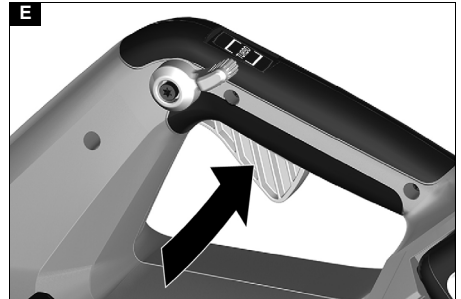
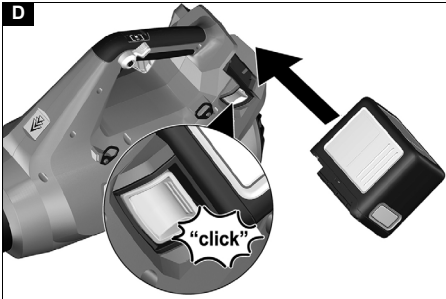
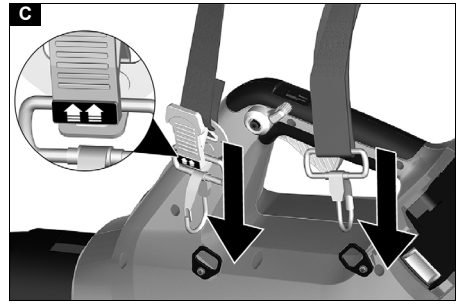
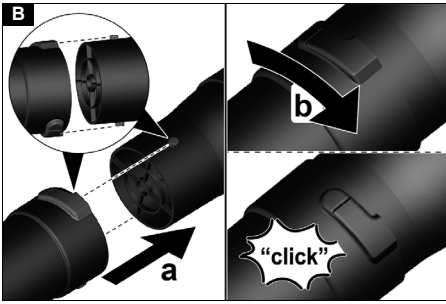

## Inhalt

Allgemeine Hinweise .....	4
Sicherheitshinweise .....	4
Bestimmungsgemäße Verwendung .....	5
Umweltschutz .....	6
Zubehör und Ersatzteile .....	6
Lieferumfang .....	6
Symbole auf dem Gerät .....	6
Gerätebeschreibung .....	6
Montage .....	6
Bedienung .....	7
Transport und Lagerung .....	7
Pflege und Wartung .....	7
Hilfe bei Störungen .....	8
Garantie .....	8
Technische Daten .....	8
EU-Konformitätserklärung .....	8

## Allgemeine Hinweise



Lesen Sie vor der ersten Benutzung des Geräts diese Sicherheitshinweise, diese Originalbetriebsanleitung, die dem Akkupack beiliegenden Sicherheitshinweise und die beiliegende Originalbetriebsanleitung Akkupack / Standardladegerät. Handeln Sie danach. Bewahren Sie die Hefte für den späteren Gebrauch oder für Nachbesitzer auf.

Neben den Hinweisen in der Betriebsanleitung müssen Sie die allgemeinen Sicherheits- und Unfallverhütungsvorschriften des Gesetzgebers berücksichtigen.

## Sicherheitshinweise

### Gefahrenstufen

#### **⚠ GEFAHR**

• Hinweis auf eine unmittelbar drohende Gefahr, die zu schweren Körperverletzungen oder zum Tod führt.

#### **⚠ WARNUNG**

• Hinweis auf eine möglicherweise gefährliche Situation, die zu schweren Körperverletzungen oder zum Tod führen kann.

#### **⚠ VORSICHT**

• Hinweis auf eine möglicherweise gefährliche Situation, die zu leichten Verletzungen führen kann.

#### **ACHTUNG**

• Hinweis auf eine möglicherweise gefährliche Situation, die zu Sachschäden führen kann.

### Allgemeine Sicherheitshinweise

**⚠ GEFAHR** • Schwere Verletzungen durch unkonzentriertes Arbeiten. Verwenden Sie das Gerät nicht, wenn Sie unter dem Einfluss von Drogen, Alkohol oder Medikamenten stehen oder müde sind.

**⚠ WARNUNG** • Lesen Sie alle Sicherheitshinweise und Anweisungen. Versäumnisse bei der Einhaltung der Sicherheitshinweise und Anweisungen können elektrischen Schlag und / oder schwere Verletzungen verursachen. **Bewahren Sie alle Sicherheitshinweise und Anweisungen für die Zukunft auf.**

• Das Gerät ist nicht dafür bestimmt, durch Kinder oder Personen mit eingeschränkten physischen, sensorischen oder geistigen Fähigkeiten oder Personen, die mit diesen Anweisungen nicht vertraut sind, verwendet

zu werden. Lokale Bestimmungen können das Alter des Bedieners einschränken. • Stellen Sie sicher, dass alle Schutzvorrichtungen und Griffe ordnungsgemäß und sicher befestigt und in gutem Zustand sind. • Stellen Sie vor dem Betrieb sicher, dass das Gerät, alle Bedienelemente und Sicherheitsvorrichtungen ordnungsgemäß funktionieren. • Betreiben Sie das Gerät niemals, wenn der Ein-/ Ausschalter am Handgriff nicht ordnungsgemäß ein- oder ausschaltet. • Prüfen Sie das Gehäuse vor jeder Verwendung auf Beschädigungen. • Halten Sie Kinder und andere Personen aus dem Arbeitsbereich fern, während Sie das Gerät verwenden. • Stellen Sie sicher, dass die Belüftungsöffnungen frei von Ablagerungen sind. • Gegenstände können vom Luftstrom über eine beträchtliche Distanz geblasen werden. Untersuchen Sie den Arbeitsbereich vor der Verwendung gründlich auf Gegenstände wie Steine, zerbrochenes Glas, Nägel, Draht oder Fäden und entfernen Sie diese. • Betreiben Sie das Gerät nur auf einem festen, ebenen Untergrund und in der empfohlenen Position.

**⚠ VORSICHT** • Machen Sie sich mit den Bedienelementen und dem ordnungsgemäßen Gebrauch des Geräts vertraut. • Tragen Sie vollen Gehörschutz, wenn Sie das Gerät benutzen. Das Gerät ist laut und kann zu einem dauerhaften Gehörschaden führen, wenn Sie die Anweisungen zu Exposition, Lärmreduzierung und Gehörschutz nicht streng befolgen. • Tragen Sie vollen Augenschutz, wenn Sie das Gerät benutzen. Der Hersteller empfiehlt dringend eine volle Gesichtsmaske oder eine voll geschlossene Schutzbrille zu tragen. Normale Brillen oder Sonnenbrillen bieten keinen Schutz vor geschleuderten Gegenständen. • Tragen Sie beim Arbeiten mit dem Gerät lange, schwere Hosen, festes Schuhwerk und gut sitzende Handschuhe. Arbeiten Sie nicht barfuß. Tragen Sie keinen Schmuck, keine Sandalen oder kurze Hosen.

**ACHTUNG** • Der Bediener des Geräts ist für Unfälle mit anderen Personen oder deren Eigentum verantwortlich.

**Hinweis** • In einigen Regionen können Vorschriften die Verwendung dieses Geräts beschränken. Lassen Sie sich von Ihrer örtlichen Behörde beraten. • Lassen Sie beschädigte oder unlesbare Warnschilder auf dem Gerät vom autorisierten Kundendienst ersetzen.

### Sicherer Betrieb

**⚠ GEFAHR** • Der Betrieb in explosionsgefährdeten Bereichen ist untersagt.

**⚠ WARNUNG** • Halten Sie einen Mindestabstand von 15 m zu Personen und Tieren ein. Stoppen Sie das Gerät, wenn jemand diesen Bereich betritt.

• Verwenden Sie das Gerät nicht bei Blitzschlaggefahr. • Sie brauchen einen unbehinderten Blick auf den Arbeitsbereich, um mögliche Gefahren zu erkennen. Verwenden Sie das Gerät nur bei guter Beleuchtung.

• Laufen Sie nicht, sondern gehen Sie bei der Arbeit mit dem Gerät. Gehen Sie nicht rückwärts. Vermeiden Sie eine abnormale Körperhaltung, sorgen Sie für einen festen, sicheren Stand und halten Sie das Gleichgewicht. • Stoppen Sie das Gerät sofort und prüfen Sie auf Schäden bzw. identifizieren Sie die Ursache der Vibration, wenn das Gerät heruntergefallen ist, einen Schlag erhalten hat oder ungewöhnlich vibriert. Lassen Sie Schäden durch den autorisierten Kundendienst reparieren oder das Gerät austauschen. • Schalten Sie das Gerät im Falle einer Störung oder eines Unfalls aus



und entfernen Sie den Akkupack. Sie dürfen das Gerät erst wieder in Betrieb nehmen, wenn es von einem autorisierten Kundendienst überprüft wurde. • Der Rucksacklaublöser ist mit einem Tragegeschirr ausgestattet. Passen Sie das Tragegeschirr sorgfältig an, um das Gewicht des Geräts zu verteilen. Machen Sie sich vor der Benutzung des Geräts mit dem Tragegeschirr und dem Schnellverschluss vertraut. Im Gefahrenfall kann Sie die korrekte Verwendung vor schweren Verletzungen bewahren. Tragen Sie keine Kleidung über dem Tragegeschirr und behindern Sie auch anderweitig niemals den Zugriff zum Schnellverschluss.

• Verletzungsgefahr an rotierenden Teilen. Schalten Sie den Motor aus, entfernen Sie den Akkupack und stellen Sie sicher, dass alle beweglichen Teile vollständig angehalten sind:

- Bevor Sie das Gerät unbeaufsichtigt lassen.
- Bevor Sie das Gerät prüfen, nachdem es von einem Fremdkörper getroffen wurde.
- Bevor Sie das Gerät prüfen, warten oder an dem Gerät arbeiten.

**⚠ VORSICHT** • Der Betrieb ähnlicher Werkzeuge in der Umgebung erhöht das Risiko von Gehörschäden und die Wahrscheinlichkeit möglicher Gefahren zu überhören, z. B. Personen, die Ihren Arbeitsbereich betreten. • Nehmen Sie keine Änderungen am Gerät vor und verwenden Sie nur Zubehör und Ersatzteile, die vom Hersteller empfohlen sind. • Gesundheitsgefährdung durch das Einatmen von Staub. Tragen Sie bei der Arbeit mit dem Gerät eine Atemschutzmaske. • Befuchten Sie staubige Oberflächen, um die Staubbelastung zu senken. • Betreiben Sie das Gerät nicht in der Nähe eines geöffneten Fensters. • Richten Sie die Gebläsedüse niemals auf Personen oder Tiere.

**ACHTUNG** • Schäden am Gerät, wenn Kehrgut in den Lufteinlass gesaugt wird. Legen Sie das Gebläse nicht auf oder in die Nähe von losem Kehrgut. • Stecken Sie niemals Gegenstände in die Gebläseröhre.

**Hinweis** • Verwenden Sie die Verlängerung der Düse, so dass der Luftstrom nah am Boden und effektiv arbeiten kann. • Betreiben Sie das Gerät nur zu angemessenen Zeiten. Beachten Sie dazu auch örtliche Vorschriften und Verordnungen. Bei Betrieb früh am Morgen oder spät am Abend können andere Personen gestört werden.

### Sicherer Transport und Lagerung

**⚠ WARNUNG** • Schalten Sie das Gerät aus, lassen Sie es abkühlen und entfernen Sie den Akkupack, bevor Sie es lagern oder transportieren.

**⚠ VORSICHT** • Verletzungsgefahr und Schäden am Gerät. Sichern Sie das Gerät beim Transport gegen Bewegung oder Fallen.

**ACHTUNG** • Entfernen Sie alle Fremdkörper vom Gerät, bevor Sie es transportieren oder lagern. • Lagern Sie das Gerät an einem trockenen und gut belüfteten Ort, der Kindern keinen Zugang bietet. Halten Sie das Gerät von korrodierend wirkenden Stoffen, wie Gartenchemikalien fern. • Lagern Sie das Gerät nicht im Außenbereich.

### Sichere Wartung und Pflege

**⚠ WARNUNG** • Schalten Sie den Motor aus, stellen Sie sicher, dass alle beweglichen Teile vollständig angehalten sind und entfernen Sie den Akkupack bevor Sie das Gerät untersuchen, reinigen oder warten.

• Service- und Wartungsarbeiten an diesem Gerät erfordern besondere Sorgfalt und Kenntnisstand und dürfen nur von entsprechend qualifiziertem Fachpersonal durchgeführt werden. Bringen Sie das Gerät zur Wartung zu einem autorisierten Kundendienst. • Stellen Sie sicher, dass das Gerät in einem sicheren Zustand ist, indem Sie in regelmäßigen Abständen prüfen, ob Bolzen, Muttern und Schrauben fest angezogen sind.

**⚠ VORSICHT** • Verwenden Sie nur Ersatzteile, Zubehör und Aufsätze, die vom Hersteller freigegeben sind. Original-Ersatzteile, Original-Zubehör und Original-Aufsätze bieten die Gewähr für einen sicheren und störungsfreien Betrieb des Geräts.

**ACHTUNG** • Reinigen Sie das Produkt nach jeder Verwendung mit einem weichen, trockenen Tuch.

**Hinweis** • Sie dürfen nur die in dieser Betriebsanleitung beschriebenen Einstellungen und Reparaturen durchführen. Kontaktieren Sie Ihren autorisierten Kundendienst für darüber hinaus gehende Reparaturen. • Lassen Sie beschädigte oder unlesbare Warnschilder auf dem Gerät vom autorisierten Kundendienst ersetzen.

### Restrisiken

Bestimmte Restrisiken bleiben auch bei bestimmungsgemäßem Betrieb des Geräts bestehen. Folgende Gefahren können bei der Verwendung des Geräts auftreten:

#### ⚠ WARNUNG

- Vibration kann Verletzungen verursachen. Verwenden Sie für jede Arbeit das richtige Werkzeug, verwenden Sie die vorgesehenen Griffe und setzen Sie die niedrigste erforderliche Geschwindigkeit ein, um die Arbeit zu erledigen.
- Lärm kann zu Hörschäden führen. Tragen Sie einen Gehörschutz und schränken Sie die Belastung ein.
- Verletzungen durch geschleuderte Gegenstände, die durch den Luftdruck aus dem Blasrohr austreten können.
- Tragen Sie immer einen Augenschutz.

### Risikoverringung

#### ⚠ VORSICHT

- Längere Benutzungsdauer des Geräts kann zu vibrationsbedingten Durchblutungsstörungen in den Händen führen. Eine allgemein gültige Dauer für die Benutzung kann nicht festgelegt werden, weil diese von mehreren Einflussfaktoren abhängt:
  - Persönliche Veranlagung zu schlechter Durchblutung (häufig kalte Finger, Fingerkribbeln)
  - Niedrige Umgebungstemperatur. Tragen Sie warme Handschuhe zum Schutz der Hände.
  - Durch festes Zugreifen behinderte Durchblutung.
  - Ununterbrochener Betrieb ist schädlicher als durch Pausen unterbrochener Betrieb.
- Bei regelmäßiger, lang andauernder Benutzung des Geräts und bei wiederholtem Auftreten von Symptomen, wie z. B. Fingerkribbeln, kalte Finger, sollten Sie einen Arzt aufsuchen.

### Bestimmungsgemäße Verwendung

#### ⚠ WARNUNG

Das Gerät ist nicht dafür bestimmt, durch Kinder oder Personen mit eingeschränkten physischen, sensorischen oder geistigen Fähigkeiten oder Personen, die

mit diesen Anweisungen nicht vertraut sind, verwendet zu werden.

- Das Gerät ist für den gewerblichen Gebrauch geeignet.
- Das Gerät ist nur zum Einsatz im Freien vorgesehen.
- Das Gerät darf nur in trockener, gut beleuchteter Umgebung verwendet werden.
- Das Gerät ist zum Wegblasen von auf der Erde liegendem leichten Kehrgut, wie Laub, Gras, Heckenrückschnitt und anderen Gartenabfällen vorgesehen.

### Vorhersehbarer Fehlgebrauch

Jede nicht bestimmungsgemäße Verwendung ist unzulässig.

Der Bediener haftet für Schäden, die durch nicht bestimmungsgemäße Verwendung entstehen.

### Umweltschutz



Die Verpackungsmaterialien sind recyclebar. Bitte Verpackungen umweltgerecht entsorgen.



Elektrische und elektronische Geräte enthalten wertvolle recyclebare Materialien und oft Bestandteile wie Batterien, Akkus oder Öl, die bei falschem Umgang oder falscher Entsorgung eine potentielle Gefahr für die menschliche Gesundheit und die Umwelt darstellen können. Für den ordnungsgemäßen Betrieb des Geräts sind diese Bestandteile jedoch notwendig. Mit diesem Symbol gekennzeichnete Geräte dürfen nicht mit dem Hausmüll entsorgt werden.

### Hinweise zu Inhaltsstoffen (REACH)

Aktuelle Informationen zu Inhaltsstoffen finden Sie unter: [www.kaercher.de/REACH](http://www.kaercher.de/REACH)

### Zubehör und Ersatzteile

Nur Original-Zubehör und Original-Ersatzteile verwenden, sie bieten die Gewähr für einen sicheren und störungsfreien Betrieb des Geräts.

Informationen über Zubehör und Ersatzteile finden Sie unter [www.kaercher.com](http://www.kaercher.com).

### Lieferumfang

Der Lieferumfang des Geräts ist auf der Verpackung abgebildet. Prüfen Sie beim Auspacken den Inhalt auf Vollständigkeit. Bei fehlendem Zubehör oder bei Transportschäden benachrichtigen Sie bitte Ihren Händler.

### Symbole auf dem Gerät

	Lesen Sie vor der Inbetriebnahme die Betriebsanleitung und alle Sicherheitshinweise.
	Tragen Sie bei der Arbeit mit dem Gerät einen geeigneten Augen- und Gehörschutz.
	Gefahr durch geschleuderte Gegenstände. Halten Sie Zuschauer vom Arbeitsbereich fern.

	Rotierende Lüfterräder. Halten Sie Hände und Füße von den Öffnungen fern, solange das Gerät in Betrieb ist.
	Ziehen: Schnellverschluss
	Der auf dem Etikett angegebene garantierte Schalldruckpegel beträgt 96 dB(A).

### Gerätebeschreibung

In dieser Betriebsanleitung wird die maximale Ausstattung beschrieben. Je nach Modell gibt es Unterschiede im Lieferumfang (siehe Verpackung).

**Bild siehe Grafikseiten**

#### Abbildung A

- ① Hochgeschwindigkeitsdüse Blasrohr
- ② Runddüse Blasrohr mit Metallschaber
- ③ Blasrohr
- ④ Ösen Tragegurt
- ⑤ Drehzahlfixierung
- ⑥ Turbo Boost Knopf
- ⑦ Geräteschalter
- ⑧ Akkuaufnahme
- ⑨ Typenschild
- ⑩ Entriegelungstaste Akkupack
- ⑪ \*Akkupack Battery Power+ 36V
- ⑫ \*Schnellladegerät Battery Power+ 36V
- ⑬ Tragegurt

\* optional

### Akkupack

Das Gerät kann mit einem 36 V Kärcher Battery Power+ Akkupack betrieben werden.

### Montage

#### Montage Gerät

#### **⚠ WARNUNG**

**Verletzungsgefahr durch unvollständig zusammengebautes Gerät**

Betreiben Sie das Gerät nur, wenn es vollständig zusammengesetzt und funktionsfähig ist.

1. Düse Blasrohr montieren.
    - a Die Aussparungen an der Düse über die Nasen des Blasrohrs schieben.
- Abbildung B**
- b Die Düse so drehen, dass die beiden Pfeile aufeinander zeigen.  
Die Düse ist eingerastet.

## Tragegurt einhängen

1. Den Tragegurt in die Ösen am Gerät einhängen, dabei sicherstellen, dass der Schnellverschluss jederzeit erreichbar ist.  
**Abbildung C**

## Bedienung

### ⚠ **WARNUNG**

**Verletzungsgefahr durch unvollständig zusammengebautes Gerät**

*Betreiben Sie das Gerät nur, wenn es vollständig zusammengebaut und funktionsfähig ist.*

### ⚠ **VORSICHT**

**Verletzungsgefahr durch umherfliegende Gegenstände**

*Tragen Sie bei allen Arbeiten mit dem Gerät eine Schutzbrille und geeignete Schutzhandschuhe.*

## Bedienelemente

Der Laubbläser verfügt über folgende Bedienelemente:

- Einen Geräteschalter zum Ein- und Ausschalten des Geräts. Mit dem Geräteschalter kann, je nachdem wie stark er betätigt wird, die Drehzahl reguliert werden.
- Einen Hebel zur Fixierung der Drehzahl, um die Geschwindigkeit des Luftstroms zu fixieren.
- Einen Turbo Boost Knopf, um die mit der Drehzahlfixierung eingestellte Luftgeschwindigkeit zu maximieren.

## Akku einsetzen

### **ACHTUNG**

**Verschmutzte Kontakte**

*Schäden an Gerät und Akku*

*Prüfen Sie Akkuaufnahme und Kontakte vor dem Einsetzen auf Verschmutzung und reinigen Sie diese gegebenenfalls.*

**Abbildung D**

1. Akku in die Aufnahme schieben, bis er hörbar einrastet.

## Gerät einschalten

### ⚠ **VORSICHT**

**Verletzungsgefahr durch umherfliegende Teile und Gehörschäden durch Lärm**

*Tragen Sie immer einen Augen- und Gehörschutz.*

1. Den Akkupack einsetzen, siehe Kapitel *Akku einsetzen*.
2. Den Geräteschalter drücken.

**Abbildung E**

3. Die Drehzahl fixieren.

**Abbildung F**

a Mit der Drehzahlfixierung die Stärke des Luftstroms einstellen.

b Ggf. für maximale Strömungsgeschwindigkeit den Turbo Boost Knopf drücken.

## Düse wechseln

1. Düse abnehmen.

**Abbildung G**

a Den Bajonettverschluss drehen bis sich die Düse abnehmen lässt.

b Die Düse abnehmen

2. Die neue Düse montieren.

a Die Aussparungen an der Düse über die Nasen des Blasrohrs schieben.

**Abbildung B**

- b Die Düse so drehen, dass die beiden Pfeile aufeinander zeigen.  
Die Düse ist eingerastet.

## Akkupack entfernen

### **Hinweis**

*Entfernen Sie bei längeren Arbeitsunterbrechungen den Akkupack aus dem Gerät und sichern Sie ihn gegen unbefugte Nutzung.*

1. Die Taste Entriegelung Akkupack in Richtung Akkupack ziehen.

**Abbildung H**

2. Die Entriegelungstaste Akkupack drücken, um den Akkupack zu entriegeln.
3. Den Akkupack aus dem Gerät entnehmen.

## Betrieb beenden

1. Den Akkupack aus dem Gerät entfernen (siehe Kapitel *Akkupack entfernen*).
2. Das Gerät reinigen (siehe Kapitel *Gerät reinigen*).

## Transport und Lagerung

1. Das Gerät ausschalten.
2. Den Akkupack entfernen, siehe Kapitel *Akkupack entfernen*.
3. Die Düse Blasrohr entfernen.

**Abbildung G**

a Die Düse Blasrohr drehen, bis sie sich vom Blasrohr lösen lässt.

b Die Düse Blasrohr abnehmen.

## Pflege und Wartung

Das Gerät ist wartungsfrei.

## Gerät reinigen

### ⚠ **WARNUNG**

**Unkontrollierter Anlauf**

*Verletzungsgefahr*

*Nehmen Sie den Akku in Arbeitspausen und vor Wartungs- und Pflegearbeiten aus dem Gerät.*

### **ACHTUNG**

**Falsche Reinigung**

*Schäden am Gerät*

*Reinigen Sie das Gerät mit einem feuchten Tuch.*

*Verwenden Sie keine lösungsmittelhaltigen Reinigungsmittel.*

*Tauchen Sie das Gerät nicht in Wasser.*

*Reinigen Sie das Gerät nicht mit Schlauch- oder Hochdruckwasserstrahl.*

1. Das Gerät ausschalten.
2. Den Akkupack entfernen (siehe Kapitel *Akkupack entfernen*).
3. Die Oberfläche des Geräts mit einem weichen, trockenen Lappen oder einer Bürste reinigen.

**Abbildung I**

## Hilfe bei Störungen

Störungen haben oft einfache Ursachen, die Sie mit Hilfe der folgenden Übersicht selbst beheben können. Im Zweifelsfall oder bei hier nicht genannten Störungen wenden Sie sich bitte an den autorisierten Kundendienst.

Mit zunehmender Alterung wird sich die Kapazität des Akkupacks auch bei guter Pflege verringern, sodass auch im vollgeladenen Zustand nicht mehr die volle Laufzeit erreicht wird. Dies stellt keinen Mangel dar.

Fehler	Ursache	Behebung
<b>Gerät läuft nicht an</b>	Akkupack ist nicht richtig eingesetzt.	● Akkupack in die Aufnahme schieben bis er einrastet.
	Akkupack ist leer.	● Akkupack aufladen.
	Akkupack ist defekt.	● Akkupack austauschen.
<b>Gerät stoppt während des Betriebs</b>	Der Akku ist überhitzt	● Die Arbeit unterbrechen und warten bis die Akkutemperatur wieder im Normalbereich liegt.
	Der Motor ist überhitzt	● Die Arbeit unterbrechen und den Motor abkühlen lassen.

## Garantie

In jedem Land gelten die von unserer zuständigen Vertriebsgesellschaft herausgegebenen Garantiebedingungen. Etwaige Störungen an Ihrem Gerät beseitigen wir innerhalb der Garantiefrist kostenlos, sofern ein Material- oder Herstellungsfehler die Ursache sein sollte. Im Garantiefall wenden Sie sich bitte mit Kaufbeleg an Ihren Händler oder die nächste autorisierte Kundendienststelle.

(Adresse siehe Rückseite)

## Technische Daten

		LB 930/ 36 Batterie
<b>Leistungsdaten Gerät</b>		
Nennspannung	V	36
Durchschnittliche Luftgeschwindigkeit	km/h	145
Durchschnittliche Luftgeschwindigkeit Turbomodus	km/h	177
Maximale theoretische Luftgeschwindigkeit Akku Blasgerät	km/h	177
Maximale theoretische Luftgeschwindigkeit Turbomodus Akku Blasgerät	km/h	217
Luftvolumen Akku-Blasgerät	m <sup>3</sup> /h	731
Luftvolumen Turbomodus Akku-Blasgerät	m <sup>3</sup> /h	969
<b>Maße und Gewichte</b>		
Gewicht (ohne Akkupack)	kg	3,5
Länge x Breite x Höhe	mm	916x177 x323
<b>Ermittelte Werte gemäß EN 50636-2-100</b>		
Schalldruckpegel L <sub>pA</sub>	dB(A)	84,2
Unsicherheit K <sub>pA</sub>	dB(A)	3,0
Schallleistungspegel L <sub>WA</sub> + Unsicherheit K <sub>WA</sub>	dB(A)	96
Gesamt-Vibrationswert	m/s <sup>2</sup>	7,6
Unsicherheit K	m/s <sup>2</sup>	1,5

Technische Änderungen vorbehalten.

## Vibrationswert

### ⚠ **WARNUNG**

*Der angegebene Vibrationswert wurde mit einem Standard-Testverfahren gemessen und darf zum Vergleich der Geräte verwendet werden.*

*Der angegebene Vibrationswert darf in einer vorläufigen Bewertung der Belastung verwendet werden. In Abhängigkeit von der Art und Weise, wie das Gerät verwendet wird, kann die Schwingungsemission während der momentanen Benutzung des Geräts vom angegebenen Gesamtwert abweichen.*

**Geräte mit einem Hand-Arm Vibrationswert > 2,5 m/s<sup>2</sup> (siehe Kapitel Technische Daten in der Betriebsanleitung)**

⚠ **VORSICHT** • Mehrstündige ununterbrochene Benutzung des Geräts kann zu Taubheitsgefühlen führen. • Tragen Sie warme Handschuhe zum Schutz der Hände. • Legen Sie regelmäßige Arbeitspausen ein.

## EU-Konformitätserklärung

Hiermit erklären wir, dass die nachfolgend bezeichnete Maschine aufgrund ihrer Konzipierung und Bauart sowie in der von uns in Verkehr gebrachten Ausführung den einschlägigen grundlegenden Sicherheits- und Gesundheitsanforderungen der EU-Richtlinien entspricht. Bei einer nicht mit uns abgestimmten Änderung der Maschine verliert diese Erklärung ihre Gültigkeit.

Produkt: Akku-Laubbläser

Typ: 1.042-50X.X

### **Einschlägige EU-Richtlinien**

2006/42/EG (+2009/127/EG)

2014/30/EU

2000/14/EG (+2005/88/EG)

2011/65/EU

### **Angewandte harmonisierte Normen**

EN 60335-1:2012+A11:2014+A13:2017

EN 50636-2-100:2014

EN ISO 12100: 2010

EN 55014-1: 2017

EN 55014-2: 2015

EN 50581: 2012

### **Angewandtes Konformitätsbewertungsverfahren**

2000/14/EG und geändert durch 2005/88/EG:

Anhang V

### **Schallleistungspegel dB(A)**

Gemessen:94,0

Garantiert: 96,0

Die Unterzeichnenden handeln im Auftrag und mit Vollmacht des Vorstands.

  
H. Jenner

Chairman of the Board of Management

  
S. Reiser

Director Regulatory Affairs & Certification

Dokumentationsbevollmächtigter:

S. Reiser

Alfred Kärcher SE & Co. KG

Alfred-Kärcher-Str. 28 - 40

71364 Winnenden (Germany)

Tel.: +49 7195 14-0

Fax: +49 7195 14-2212

Winnenden, 2018/09/01

## Contents

General notes .....	9
Safety instructions .....	9
Intended use .....	10
Environmental protection .....	11
Accessories and spare parts .....	11
Scope of delivery .....	11
Symbols on the device .....	11
Description of the device .....	11
Installation .....	11
Operation .....	11
Transport and storage .....	12
Care and service .....	12
Troubleshooting guide .....	12
Warranty .....	13
Technical data .....	13
Declaration of Conformity .....	13

## General notes



Read these safety instructions, these original instructions, the safety instructions provided with the battery pack and the original instructions supplied with the battery pack/standard charger before using the device for the first time. Act in accordance with them. Keep the booklets for future reference or for future owners.

In addition to the notes in the operating instructions, you also need to take into consideration the general safety regulations and accident prevention guidelines applicable by law.

## Safety instructions

### Hazard levels

#### **DANGER**

• Indication of an imminent threat of danger that will lead to severe injuries or even death.

#### **WARNING**

• Indication of a potentially dangerous situation that may lead to severe injuries or even death.

#### **CAUTION**

• Indication of a potentially dangerous situation that may lead to minor injuries.

#### **ATTENTION**

• Indication of a potentially dangerous situation that may lead to damage to property.

## General safety instructions

 **DANGER** • Severe injuries through a lack of concentration when working. Do not use the device when under the influence of drugs, alcohol, or medication, or when you are tired.

 **WARNING** • Read all safety warnings and all instructions. Failure to follow the warnings and instructions may result in electric shock, fire and/or serious injury. **Save all warnings and instructions for future reference.** • The device is not intended for use by children, persons with restricted physical, sensory or mental abilities or persons unfamiliar with these instructions. The age of the operator may be limited by local restrictions. • Ensure that all protective devices and handles are correctly fitted, securely fastened and in good condition. • Before operation, make sure the device, all control elements, and safety devices are working properly. • Never use the device if the on/off switch on the handle does not switch on and off correctly. • Check the housing for damage each time before using the device. • Keep children and other persons out of the work area while you are using the device. • Make sure that the ventilation openings are free of deposits. • Objects can be blown by the airflow over a considerable distance. Inspect the work area thoroughly for objects such as stones, broken glass, nails, wires or strings, and remove these before using the device. • Operate the device only on a firm, level surface and in the recommended position.

 **CAUTION** • Familiarise yourself with the controls and the correct use of the device. • Wear full hearing protection when using the device. The device is loud and can cause permanent hearing damage if you do not strictly follow the instructions on exposure, noise reduction and hearing protection. • Wear full eye protection when using the device. The manufacturer strongly recommends wearing a full face mask or fully closed safety goggles. Normal glasses or sunglasses will not protect you from thrown objects. • Wear long, heavy trousers, sturdy shoes and well-fitting gloves when working with the device. Do not work barefoot. Do not wear any jewellery, sandals or short trousers.

**ATTENTION** • The device operator is responsible for accidents with other people and their property.

**Note** • Regulations may restrict the use of this device in some regions. Seek advice from your local authorities. • Have damaged or illegible warning signs on the device replaced by the authorised Customer Service department.

## Safe operation

 **DANGER** • Operation in explosive atmospheres is prohibited.

 **WARNING** • Maintain a minimum distance of 15 m from persons and animals. Stop the device when any persons or animals enter this area. • Do not use the device if there is a danger of lightning. • You need an unobstructed view of the work area in order to be able to recognise any potential dangers. Use the device only under good lighting conditions. • Do not run but rather walk when working with the device. Do not walk backwards. Avoid an abnormal posture, keep a stable, safe footing and maintain your balance. • Immediately stop the device and check for damage or identify the cause of the vibration if the device has been dropped, hit or vi-

brates abnormally. Have damage repaired by the authorised Customer Service or replace the device.

• Switch off the device in the case of a malfunction or accident, and remove the battery pack. You may only start up the device again if it has been checked by an authorised customer service centre. • The backpack blower is supplied with a harness. Carefully adjust the harness to comfortably help to support the weight of the product. Identify the quick-release mechanism and practise using it before you start using the device. Its correct use may prevent serious injury in the case of an emergency. Never wear additional clothing over the harness or otherwise restrict access to the quick-release mechanism. • Risk of injury on rotating parts. Switch the motor off, remove the battery pack and make sure that all moving parts have stopped moving:

- Before leaving the device unattended.
- Before you check the device after it has been hit by a foreign object.
- Before checking, maintaining or working on the device.

**⚠ CAUTION** • The operation of similar tools in the environment increases the risk of hearing damage and the likelihood of failing to hear potential hazards, e.g. people entering your work area. • Do not make any changes to the device, and only use accessories and spare parts recommended by the manufacturer. • Danger to health due to inhalation of dust. Wear a respiratory mask when working with the device. • Moisture on dusty surfaces to reduce dust impact. • Do not operate the device near an open window. • Never direct the blower nozzle at people or animals.

**ATTENTION** • Damage to the device if waste is sucked into the air intake. Do not place the blower on or near loose waste. • Never insert objects into the blower pipes.

**Note** • Use the extension of the nozzle so that the air flow can be close to the ground and work effectively.

• Only operate the device at appropriate times. Please also observe local regulations and directives. When operating early in the morning or late in the evening, other people may be disturbed.

### Safe transport and storage

**⚠ WARNING** • Switch the device off, allow it to cool down and remove the battery pack before storage or transportation.

**⚠ CAUTION** • Risk of injury and damage to the device. Secure the device against movement or falling down during transport.

**ATTENTION** • Remove all foreign bodies from the device before storage or transportation. • Store the device in a dry, well ventilated location out of the reach of children. Keep the device away from corrosive substances such as garden chemicals. • Do not store the device outdoors.

### Safe servicing and care

**⚠ WARNING** • Turn off the motor, make sure all moving parts have fully stopped and remove the battery pack before inspecting, cleaning, or servicing the device. • Service and maintenance work on this device require special care and knowledge and may only be performed by appropriately qualified personnel. Take the device to an authorised Customer Service department for maintenance. • Ensure that the device is in a

safe condition by regularly checking that all bolts, nuts and screws are screwed tight.

**⚠ CAUTION** • Only use accessories and spare parts and attachments that are approved by the manufacturer. Only original spare parts, original accessories and original attachments ensure fault-free and safe operation of the device.

**ATTENTION** • Clean the product with a soft, dry cloth each time after use.

**Note** • You may only perform the adjustments and repairs described in these operating instructions. Contact your authorised Customer Service department for other repairs. • Have damaged or illegible warning signs on the device replaced by the authorised Customer Service department.

### Residual risks

Certain residual risks remain even when the device is operated as intended. The following dangers can be present when using the device:

#### **⚠ WARNING**

- Vibration can cause injuries. Use the correct tools for the job, use the handles provided and use the lowest required speed in order to complete the job.
- Noise can cause hearing injuries. Wear hearing protection and limit the duration of exposure.
- Injuries from hurled objects that may escape from the blower pipe due to air pressure.
- Always wear eye protection.

### Risk reduction

#### **⚠ CAUTION**

- Using the device for longer periods can cause poor circulation in the hands due to vibrations. A general period of use cannot be set, because this depends on several influencing factors:
  - Personal tendency to suffer from poor circulation (frequently cold fingers, tingling sensation in the fingers)
  - Low ambient temperature. Wear warm gloves to protect your hands.
  - Holding the device too tightly hindering blood circulation.
  - Continuous operation is more harmful than operation interrupted by work breaks.
- You should see a doctor if using the device regularly and for lengthy periods of time, and in the event of repeated occurrences of symptoms such as tingling in the fingers or cold fingers.

### Intended use

#### **⚠ WARNING**

The device is not intended for use by children, persons with restricted physical, sensory or mental abilities or persons unfamiliar with these instructions.

- The device is suitable for commercial use.
- The device is intended for outdoor use only.
- The device may only be used in a dry, well-lit environment.
- The device is designed for blowing away light debris such as leaf litter, grass clippings, hedge clipping and loose dirt lying on the ground.

### Foreseeable misuse

Any type of improper use is prohibited.

The operating personnel are liable for damage resulting from incorrect use.

## Environmental protection



The packing materials can be recycled. Please dispose of packaging in accordance with the environmental regulations.



Electrical and electronic appliances contain valuable, recyclable materials and often components such as batteries, rechargeable batteries or oil, which - if handled or disposed of incorrectly - can pose a potential threat to human health and the environment. However, these components are required for the correct operation of the appliance. Appliances marked by this symbol are not allowed to be disposed of together with the household rubbish.

### Notes on the content materials (REACH)

Current information on content materials can be found at: [www.kaercher.com/REACH](http://www.kaercher.com/REACH)

## Accessories and spare parts

Only use original accessories and original spare parts. They ensure that the appliance will run fault-free and safely.

Information on accessories and spare parts can be found at [www.kaercher.com](http://www.kaercher.com).

## Scope of delivery

The scope of delivery for the appliance is shown on the packaging. Check the contents for completeness when unpacking. If any accessories are missing or in the event of any shipping damage, please notify your dealer.

## Symbols on the device

	Read the operating instructions and all safety instructions before operating the device for the first time.
	Always wear suitable eye protection and hearing protection when working with the device.
	Danger due to flung objects. Keep spectators away from the work area.
	Rotating fan wheels. Keep hands and feet away from the openings while the device is in operation.
	Pull: Quick-release catch
	The guaranteed sound level specified on the label is 96 dB(A).

## Description of the device

The maximum amount of equipment is described in these operating instructions. Depending on the model used, there are differences in the scope of delivery (see packaging).

See graphics page for illustrations

### Illustration A

- ① Blower pipe round nozzle with metal scraper
- ② Casing bayonet lock
- ③ Blower pipe high speed nozzle
- ④ Carrying belt eyelets
- ⑤ Speed fixing function
- ⑥ Turbo boost button
- ⑦ Power switch
- ⑧ Battery mount
- ⑨ Type plate
- ⑩ Battery pack unlocking button
- ⑪ \*Battery Pack Battery Power 36V
- ⑫ \*Quick Charger Battery Power 36V
- ⑬ Carrying belt

\* optional

### Rechargeable battery pack

The device can be operated with a 36 V Kärcher Battery Power+ battery pack.

## Installation

### Device assembly

#### **⚠ WARNING**

**Risk of injury due to incompletely assembled device**

Only operate the appliance once it is fully assembled and functional.

1. Mounting the blower pipe nozzle.
    - a Slide the cutouts on the nozzle over the lugs on the blower pipe.
- Illustration B**
- b Turn the nozzle so that the two arrows point towards each other.  
The nozzle is latched in position.

### Hooking the carrying belt

1. Hook the carrying belt into the eyelets on the device, making sure the quick release is accessible at all times.

**Illustration C**

## Operation

#### **⚠ WARNING**

**Risk of injury due to incompletely assembled device**

Only operate the appliance once it is fully assembled and functional.

#### **⚠ CAUTION**

**Risk of injury from objects flying about**

Wear safety goggles and suitable protective gloves for all work with the device.

## Control elements

The leaf blower has the following control elements:

- A power switch for switching the device on and off. The speed is regulated via the power switch, depending on how strongly it is pressed.
- A lever for fixing the speed to set the speed of the air flow.
- A turbo boost button to maximise the air speed that has been set via the speed fixing function.

## Inserting the battery pack

### ATTENTION

#### Dirty contacts

*Damage to the device and battery*

*Check the battery mount and the contacts for soiling and clean them as necessary before inserting the battery.*

#### Illustration D

1. Push the battery into the mounting in the device until it audibly latches into place.

## Switching on the device

### ⚠ CAUTION

*Risk of injury from flying parts and hearing damage due to noise*

*Always wear eye and hearing protection.*

1. Insert the battery pack, see chapter *Inserting the battery pack*.

2. Press the trigger.

#### Illustration E

3. Fix the speed.

#### Illustration F

- a Use the speed fixing function to adjust the amount of airflow.
- b If necessary, press the turbo boost button for maximum flow speed.

## Changing nozzles

1. Remove the nozzle.

#### Illustration G

- a Turn the bayonet lock until the nozzle can be removed.
  - b Remove the nozzle
2. Mount the new nozzle.
    - a Slide the cutouts on the nozzle over the lugs on the blower pipe.

#### Illustration B

- b Turn the nozzle so that the two arrows point towards each other. The nozzle is latched in position.

## Removing the battery pack

### Note

*During longer work breaks, remove the battery pack from the device and secure it against unauthorised use.*

1. Pull the battery pack unlocking button in the direction of the battery pack.

#### Illustration H

2. Press the battery pack unlocking button to unlock the battery pack.
3. Remove the battery pack from the device.

## Finishing operation

1. Remove the battery pack from the device (see Chapter *Removing the battery pack*).
2. Clean the device (see Chapter *Cleaning the device*).

## Transport and storage

1. Switch off the device.
2. Remove the battery pack, see Chapter *Removing the battery pack*.
3. Removing the blower pipe nozzle.

#### Illustration G

- a Turn the blower pipe nozzle until it can be released from the blower pipe.
- b Remove the blower pipe nozzle.

## Care and service

The device is maintenance-free.

## Cleaning the device

### ⚠ WARNING

#### Uncontrolled startup

*Risk of injury*

*Remove the battery pack from the device during work breaks and before carrying out any service or care work.*

### ATTENTION

#### Incorrect cleaning

*Damage to the nozzle*

*Clean the device with a damp cloth.*

*Do not use solvent-based cleaning agents.*

*Do not immerse the device in water.*

*Do not clean the device with a hose or high-pressure water jet.*

1. Switch off the device.
2. Remove the battery pack (see chapter *Removing the battery pack*).
3. Clean the exterior of the device with a soft, dry cloth or with a brush.

#### Illustration I

## Troubleshooting guide

Malfunctions often have simple causes that you can remedy yourself using the following overview. When in doubt, or in the case of malfunctions not mentioned here, please contact your authorised Customer Service.

As the battery pack ages, even if it is looked after, its capacity reduces such that the full run time will no longer be reached when fully charged. This does not indicate a defect.

Fault	Cause	Rectification
The device does not start up	Battery pack is not inserted correctly.	● Push the battery pack into the mounting until it latches into place.
	Battery pack is empty	● Charge the battery pack.
	Battery pack is defective.	● Replace the battery pack.
The device stops during operation	The battery has overheated	● Stop working and allow the battery to cool down to normal battery temperature.
	Motor has overheated	● Stop working and allow the motor to cool down.



## Warranty

The warranty conditions issued by our relevant sales company apply in all countries. We shall remedy possible malfunctions on your appliance within the warranty period free of cost, provided that a material or manufacturing defect is the cause. In a warranty case, please contact your dealer (with the purchase receipt) or the next authorised customer service site.  
(See overleaf for the address)

## Technical data

**LB 930/  
36 Bat-  
tery**

### Device performance data

Nominal voltage	V	36
Average air speed	km/h	145
Average air speed (turbo mode)	km/h	177
Maximum theoretical air speed of cordless blower	km/h	177
Maximum theoretical air speed of cordless blower (turbo mode)	km/h	217
Air volume Cordless blower	m <sup>3</sup> /h	731
Air volume Cordless blower (turbo mode)	m <sup>3</sup> /h	969

### Dimensions and weights

Weight (without battery pack)	kg	3,5
Length x width x height	mm	916x177 x323

### Determined values in acc. with EN 50636-2-100

Sound pressure level L <sub>pA</sub>	dB(A)	84,2
Uncertainty K <sub>pA</sub>	dB(A)	3,0
Sound power level L <sub>WA</sub> + K uncertainty <sub>WA</sub>	dB(A)	96
Overall vibration value	m/s <sup>2</sup>	7,6
Uncertainty K	m/s <sup>2</sup>	1,5

Subject to technical modifications.

### Vibration value

#### **⚠ WARNING**

*The specified vibration value was measured using a standard test procedure and may be used to compare devices.*

*The specified vibration value may be used in a provisional assessment of the load.*

*Depending on the way the device is used, the vibration emission can deviate from the specified overall value during the current use of the device.*

**Device with a hand-arm vibration value > 2.5 m/s<sup>2</sup> (see chapter Technical Data in the operating instructions)**

**⚠ CAUTION** • *Uninterrupted use of the device for several hours can lead to numbness.* • *Wear warm gloves to protect your hands.* • *Take regular breaks from work.*

## Declaration of Conformity

### EU Declaration of Conformity

We hereby declare that the machine described below complies with the relevant basic safety and health requirements in the EU Directives, both in its basic design and construction as well as in the version placed in circulation by us. This declaration is invalidated by any changes made to the machine that are not approved by us.

Product: Cordless leaf blowers

Type: 1.042-50X.X

#### Currently applicable EU Directives

2006/42/EC (+2009/127/EC)

2014/30/EU

2000/14/EC (+2005/88/EC)

2011/65/EU

#### Harmonised standards used

EN 60335-1:2012+A11:2014+A13:2017

EN 50636-2-100:2014

EN ISO 12100: 2010

EN 55014-1: 2017

EN 55014-2: 2015

EN 50581: 2012

#### Conformity evaluation procedure used

2000/14/EC and amended by 2005/88/EC: Annex V

#### Sound power level dB(A)

Measured:94,0

Guaranteed: 96,0

The signatories act on behalf of and with the authority of the company management.



H. Jenner

Chairman of the Board of Management



S. Reiser

Director Regulatory Affairs & Certification

Documentation supervisor:

S. Reiser

Alfred Kärcher SE & Co. KG

Alfred-Kärcher-Str. 28 - 40

71364 Winnenden (Germany)

Ph.: +49 7195 14-0

Fax: +49 7195 14-2212

Winnenden, 2018/09/01

### Declaration of Conformity (UK)

We hereby declare that the product described below complies with the relevant provisions of the following UK Regulations, both in its basic design and construction as well as in the version put into circulation by us. This declaration shall cease to be valid if the product is modified without our prior approval.

Product: Leaf blower

Type: 1.042-50X.X

#### Currently applicable UK Regulations

S.I. 2008/1597 (as amended)

S.I. 2016/1091 (as amended)

S.I. 2001/1701 (as amended)

S.I. 2012/3032 (as amended)

#### Designated standards used

EN 60335-1:2012+A11:2014+A13:2017

EN 50636-2-100:2014

EN ISO 12100: 2010

EN 55014-1: 2017

**Applied conformity assessment procedure**

S.I. 2001/1701 (as amended): Schedule 8

**Sound power level dB(A)**

Measured: 94,0

Guaranteed: 96,0

The signatories act on behalf of and with the authority of the company management.



H. Jenner  
Chairman of the Board of Management



S. Reiser  
Director Regulatory Affairs & Certification

Documentation supervisor:

S. Reiser

Alfred Kärcher SE &amp; Co. KG

Alfred-Kärcher-Str. 28 - 40

71364 Winnenden (Germany)

Ph.: +49 7195 14-0

Fax: +49 7195 14-2212

Winnenden, 2018/09/01

## Contenu

Remarques générales .....	14
Consignes de sécurité .....	14
Utilisation conforme .....	16
Protection de l'environnement .....	16
Accessoires et pièces de rechange .....	16
Etendue de livraison .....	16
Symboles sur l'appareil .....	16
Description de l'appareil .....	16
Montage .....	17
Commande .....	17
Transport et stockage .....	17
Entretien et maintenance .....	17
Dépannage en cas de défaut .....	18
Garantie .....	18
Caractéristiques techniques .....	18
Déclaration UE de conformité .....	19

## Remarques générales



Veuillez lire ces consignes de sécurité, ce manuel d'instructions original, les consignes de sécurité jointes au bloc-batterie et le manuel d'instructions original joint à votre bloc-batterie/chargeur standard avant la première utilisation de votre appareil. Suivez ces instructions. Conservez les documents pour une utilisation ultérieure ou pour le propriétaire suivant.

Outre les remarques dans ce manuel d'utilisation, vous devez prendre en compte les directives générales de sécurité et les directives pour la prévention des accidents du législateur.

## Consignes de sécurité

### Niveaux de danger

#### **DANGER**

- Indique un danger immédiat qui peut entraîner de graves blessures corporelles ou la mort.

#### **AVERTISSEMENT**

- Indique une situation potentiellement dangereuse qui peut entraîner de graves blessures corporelles ou la mort.

#### **PRÉCAUTION**

- Indique une situation potentiellement dangereuse qui peut entraîner des blessures légères.

#### **ATTENTION**

- Indique une situation potentiellement dangereuse qui peut entraîner des dommages matériels.

### Consignes de sécurité générales

**⚠ DANGER** • Blessures graves dues à un manque de concentration pendant le travail. N'utilisez jamais l'appareil sous l'influence de drogues, d'alcool ou de médicaments, ou si vous êtes fatigué.

**⚠ AVERTISSEMENT** • **Veuillez lire toutes les consignes de sécurité et les instructions.** Tout manquement au respect des consignes de sécurité et des instructions risque de provoquer une électrocution et/ou de graves blessures. **Veuillez conserver toutes les consignes de sécurité et les instructions fournies en cas de besoin à l'avenir.** • L'appareil ne doit pas être utilisé par des enfants ou personnes dont les capacités physiques, sensorielles ou mentales sont réduites ou qui ne disposent pas de l'expérience et/ou des connaissances nécessaires. Des dispositions locales peuvent limiter l'âge de l'utilisateur. • Assurez-vous que tous les dispositifs de protection et les poignées sont fixés correctement et en bon état. • Avant de l'utiliser, assurez-vous que l'appareil, tous les éléments de commande et les dispositifs de sécurité fonctionnent correctement. • N'exploitez jamais l'appareil quand le bouton marche/arrêt sur la poignée ne s'allume ou ne s'éteint pas correctement. • Vérifiez avant chaque utilisation que le boîtier n'est pas endommagé. • Tenez les enfants et toute autre personne éloignés de la plage de travail lors de l'utilisation de l'appareil. • Assurez-vous que les ouvertures de ventilation ne contiennent pas de dépôts. • Des objets peuvent être soufflés par le flux d'air sur une distance considérable. Avant d'utiliser l'appareil, vérifiez bien qu'il n'y ait pas de pierres, de bris de verre, de clous, de de câble ou de fils dans la zone de travail et enlevez-les. • Utilisez l'appareil uniquement sur une surface ferme, plate et dans la position recommandée.

**⚠ PRÉCAUTION** • Familiarisez-vous avec les éléments de commande et l'utilisation correcte de l'appareil. • Portez une protection auditive complète lorsque vous utilisez l'appareil. L'appareil est bruyant et peut causer des lésions auditives permanentes si vous ne suivez pas strictement les instructions sur l'exposition, la réduction du bruit et la protection auditive. • Portez des lunettes de protection complètes lorsque vous utilisez l'appareil. Le fabricant recommande vivement de porter un masque complet ou des lunettes de protection entièrement fermées. Des lunettes normales ou les lunettes de soleil n'offrent pas une protection contre les objets projetés. • Lorsque vous travaillez avec l'appareil, portez des pantalons longs et lourds, des chaussures solides et des gants bien ajustés. Ne travaillez jamais pieds nus. Ne portez pas de bijoux, de sandales ou de pantalons courts.

**ATTENTION** • L'utilisateur de l'appareil est responsable des accidents avec d'autres personnes ou leur propriété.

**Remarque** • Dans certaines régions, des directives peuvent restreindre l'utilisation de l'appareil. Laissez-vous conseiller par l'administration locale. • Faites remplacer les panneaux d'avertissement endommagés ou illisibles sur l'appareil par le service après-vente autorisé.

### Fonctionnement sûr

**⚠ DANGER** • L'utilisation dans des zones soumises à des risques d'explosion est interdite.

**⚠ AVERTISSEMENT** • Conserver une distance minimum de 15 m par rapport aux personnes et aux animaux. Arrêter l'appareil lorsque quelqu'un se trouve dans cette zone. • N'utilisez pas l'appareil en cas de risque de foudre. • Vous devez disposer d'une vue sans obstruction sur la plage de travail afin de détecter les dangers éventuels. Utilisez l'appareil exclusivement sous un bon éclairage. • Ne courez pas quand vous travaillez avec l'appareil, marchez. Ne marchez pas vers l'arrière. Évitez une position anormale du corps, gardez une stabilité et maintenez l'équilibre. • Arrêtez immédiatement l'appareil et vérifiez s'il est endommagé ou identifiez la cause de la vibration si l'appareil est tombé, a reçu un coup ou vibre anormalement. Faites réparer les dommages par le service après-vente agréé ou remplacez l'appareil. • Mettez l'appareil hors tension en cas de dysfonctionnement ou d'accident, et débranchez le bloc-batterie. La remise en service de l'appareil n'est possible qu'après sa vérification par un service après-vente autorisé. • La soufflerie à sac-à-dos pour feuilles mortes est équipée d'un harnais. Ajustez soigneusement le harnais pour répartir le poids de l'appareil. Familiarisez-vous avec le harnais et le verrouillage rapide avant d'utiliser l'appareil. En cas de danger, une utilisation correcte peut vous protéger contre des blessures graves. Ne portez pas de vêtements par-dessus le harnais et ne gênez pas l'accès à la fermeture rapide. • Risque de blessure au niveau des pièces en rotation. Mettez le moteur hors tension, retirez le bloc-batterie, assurez-vous que tous les composants mobiles sont complètement stoppés :

- Avant de laisser l'appareil sans surveillance.
- Avant de contrôler l'appareil après qu'il a été heurté par un corps étranger.
- Avant de vérifier, nettoyer ou travailler sur l'appareil.

**⚠ PRÉCAUTION** • L'utilisation d'outils similaires dans l'environnement augmente le risque de dommages auditifs et la probabilité d'éviter des dangers potentiels, p. ex. des personnes entrant dans votre espace de travail. • N'apportez aucune modification à l'appareil et utilisez uniquement les accessoires et pièces de rechange recommandés par le fabricant. • Risque pour la santé dû à l'inhalation de poussières. Pendant le travail avec l'appareil, portez une protection respiratoire. • Humidifiez les surfaces poussiéreuses pour réduire la pollution par la poussière. • N'utilisez pas l'appareil à proximité d'une fenêtre ouverte. • Ne dirigez pas le jet de la soufflerie vers des personnes ou des animaux.

**ATTENTION** • Dommages sur l'appareil lorsque les balayures sont aspirées dans la prise d'air. Ne placez pas la soufflerie sur ou à proximité des balayures. • N'insérez jamais d'objets dans les tubes de l'appareil.

**Remarque** • Utilisez l'extension de la buse de sorte que le flux d'air soit proche du sol et puisse fonctionner efficacement. • Utilisez l'appareil exclusivement à des horaires appropriés. Veuillez également respecter les prescriptions et réglementations locales. Une utilisation tôt le matin ou tard l'après-midi peut déranger d'autres personnes.

### Transport sûr et stockage

**⚠ AVERTISSEMENT** • Coupez l'appareil, laissez-le refroidir et retirez le bloc-batterie avant de le stocker ou de le transporter.

**⚠ PRÉCAUTION** • Risque de blessures et dommages sur l'appareil. Bloquez l'appareil contre tout mouvement ou toute chute pendant le transport.

**ATTENTION** • Retirez tous les corps étrangers de l'appareil avant de le transporter ou de le stocker.

• Stockez l'appareil dans un endroit sec, bien aéré et inaccessible pour les enfants. Tenez l'appareil éloigné des substances corrosives telles que les produits chimiques pour le jardin. • Ne stockez pas l'appareil à l'extérieur.

### Maintenance et entretien en toute sécurité

**⚠ AVERTISSEMENT** • Arrêtez le moteur, assurez-vous que toutes les pièces mobiles sont complètement arrêtées et retirez le bloc-batterie avant d'inspecter, de nettoyer ou d'effectuer la maintenance de l'appareil. • Les travaux d'entretien et de maintenance sur cet appareil nécessitent une attention et des connaissances particulières et ne doivent être effectués que par du personnel spécialisé qualifié. Remettez l'appareil à un centre de service après-vente agréé pour la maintenance. • Veillez à ce que l'appareil soit dans un état sûr en vérifiant à intervalles réguliers que les goujons, les écrous et les vis sont bien serrés.

**⚠ PRÉCAUTION** • Utilisez exclusivement les accessoires, les pièces de rechange et les extensions autorisés par le fabricant. Les pièces de rechange, accessoires et extensions originaux garantissent le fonctionnement sûr et sans pannes de votre appareil.

**ATTENTION** • Nettoyez le produit après chaque utilisation avec un chiffon doux et sec.

**Remarque** • Vous ne devez effectuer que les réparations et réglages décrits dans ce manuel d'utilisation. Contactez votre service après-vente agréé pour les réparations allant au-delà. • Faites remplacer les panneaux d'avertissement endommagés ou illisibles sur l'appareil par le service après-vente autorisé.

### Risques résiduels

Certains risques résiduels subsistent même lorsque l'appareil est utilisé conformément à l'usage prévu. Les risques suivants peuvent survenir lors de l'utilisation de l'appareil :

**⚠ AVERTISSEMENT**

- Une vibration peut causer des blessures. Pour chaque travail, utilisez l'outil approprié, utilisez les poignées prévues et réglez la vitesse minimale nécessaire pour exécuter le travail.
- Le bruit peut causer des lésions auditives. Portez une protection auditive et limitez la sollicitation.
- Blessures causées par des objets projetés qui peuvent s'échapper du tube de soufflage en raison de la pression de l'air.

- Portez toujours des lunettes de protection.

### Réduction des risques

#### ⚠ PRÉCAUTION

- Une durée d'utilisation prolongée de l'appareil peut provoquer des troubles circulatoires au niveau des mains en raison des vibrations. Il est impossible de définir une durée de validité générale pour l'utilisation car elle dépend de nombreux facteurs d'influence :
- Tendance personnelle à souffrir d'une mauvaise circulation sanguine (doigts souvent froids, démangeaison dans les doigts)
- Basse température ambiante. Portez des gants chauds pour protéger vos mains.
- Circulation sanguine entravée par une saisie trop ferme.
- Un usage en continu est plus dangereux qu'une utilisation interrompue par des pauses. Consultez un médecin en cas d'utilisation régulière et de longue durée de l'appareil ou d'apparition répétée de symptômes tels que les démangeaisons dans les doigts, les doigts froids.

### Utilisation conforme

#### ⚠ AVERTISSEMENT

L'appareil ne doit pas être utilisé par des enfants ou personnes dont les capacités physiques, sensorielles ou mentales sont réduites ou qui ne disposent pas de l'expérience et/ou des connaissances nécessaires.

- Cet appareil est exclusivement conçu pour une utilisation professionnelle.
- L'appareil est prévu uniquement pour l'emploi à l'air libre.
- L'appareil ne doit être utilisé que dans un environnement sec et bien éclairé.
- L'appareil est conçu pour souffler des balayures légères reposant sur le sol, telles que les feuilles, l'herbe, des coupes d'égagage et autres déchets de jardin.

### Utilisation non conforme prévisible

Toute utilisation non conforme est interdite. L'opérateur est responsable des risques découlant d'une utilisation non conforme.

### Protection de l'environnement



Les matériaux d'emballage sont recyclables. Veuillez éliminer les emballages dans le respect de l'environnement.



Les appareils électriques et électroniques contiennent des matériaux précieux recyclables et souvent des composants tels que des piles, batteries ou de l'huile représentant un danger potentiel pour la santé humaine et l'environnement, s'ils ne sont pas manipulés ou éliminés correctement. Ces composants sont cependant nécessaires pour le fonctionnement correct de l'appareil. Les appareils marqués par ce symbole ne doivent pas être jetés dans les ordures ménagères.

### Remarques concernant les matières composantes (REACH)

Les informations actuelles concernant les matières composantes sont disponibles sous : [www.kaercher.com/REACH](http://www.kaercher.com/REACH)

### Accessoires et pièces de rechange

Utiliser exclusivement des accessoires et pièces de rechange originaux. Ceux-ci garantissent le fonctionnement sûr et sans défaut de votre appareil. Des informations sur les accessoires et pièces de rechange sont disponibles sur le site Internet [www.kaercher.com](http://www.kaercher.com).

### Etendue de livraison

L'étendue de livraison de l'appareil est illustrée sur l'emballage. Lors du déballage, vérifiez que le contenu de la livraison est complet. Si un accessoire manque ou en cas de dommage dû au transport, veuillez informer votre distributeur.

### Symboles sur l'appareil

	Veuillez lire le manuel d'utilisation et toutes les consignes de sécurité avant la mise en service.
	Pendant le travail, portez une protection oculaire et auditive appropriée.
	Danger dû à des objets projetés. Tenir d'autres personnes impérativement éloignées de la zone de travail.
	Palles rotatives du ventilateur. Gardez les mains et les pieds éloignés des ouvertures pendant le fonctionnement de l'appareil.
	Tirer : Verrouillage rapide
	Le niveau de pression acoustique garanti indiqué sur l'étiquette est de 96 dB(A).

### Description de l'appareil

Le présent manuel d'utilisation décrit l'équipement complet. L'étendue de livraison varie selon les modèles (voir l'emballage).

#### Illustration, voir pages graphiques

#### Illustration A

- ① Buse grande vitesse du tube de soufflage
- ② Buse ronde du tube de soufflage avec grattoir métallique
- ③ Tube de soufflage
- ④ Œillet de la sangle de transport
- ⑤ Fixation de la vitesse
- ⑥ Bouton Turbo Boost
- ⑦ Interrupteur principal
- ⑧ Logement de la batterie

- ⑨ Plaque signalétique
- ⑩ Touche de déverrouillage du bloc-batterie
- ⑪ \*Bloc-batterie Battery Power+ 36V
- ⑫ \*Chargeur rapide Battery Power+ 36V
- ⑬ Sangle de transport

\* en option

### Bloc-batterie

L'appareil peut être exploité avec un bloc-batterie Kärcher Battery Power+ 36 V.

## Montage

### Montage de l'appareil

#### ⚠ **AVERTISSEMENT**

**Risque de blessure dû à un appareil incomplètement assemblé**

Utiliser l'appareil uniquement s'il est complètement assemblé et fonctionnel.

1. Monter la buse du tube de soufflage.
    - a Faire glisser les évidements de la buse sur les ergots du tube de soufflage.
- Illustration B**
- b Tourner la buse de sorte que les deux flèches pointent l'une vers l'autre.  
La buse est enclenchée.

### Accrocher la sangle

1. Accrocher la sangle de transport dans les œillets de l'appareil et s'assurer que la fermeture rapide est accessible à tout moment.

Illustration C

## Commande

#### ⚠ **AVERTISSEMENT**

**Risque de blessure dû à un appareil incomplètement assemblé**

Utiliser l'appareil uniquement s'il est complètement assemblé et fonctionnel.

#### ⚠ **PRÉCAUTION**

**Risque de blessure dû à la projection d'objets**

Portez des lunettes de protection et des gants de protection appropriés lors de tous les travaux réalisés avec l'appareil.

### Éléments de commande

Le souffleur de feuilles dispose des éléments de commande suivants :

- Un interrupteur principal pour activer et désactiver l'appareil. La vitesse peut être réglée en fonction de la force avec laquelle elle est actionnée à l'aide de l'interrupteur principal.
- Un levier de fixation de la vitesse de rotation pour fixer la vitesse du flux d'air.
- Un bouton Turbo Boost pour maximiser la vitesse de l'air réglée au moyen de la fixation de la vitesse.

### Insérer la batterie

## ATTENTION

**Contacts encrassés**

*Domages sur l'appareil et l'accumulateur*

Vérifiez l'absence d'encrassement sur le logement de l'accumulateur et les contacts avant l'utilisation et nettoyez les, si nécessaire.

## Illustration D

1. Pousser la batterie dans le logement jusqu'à ce que son enclenchement soit audible.

### Démarrer l'appareil

#### ⚠ **PRÉCAUTION**

**Risque de blessure dû à des pièces éjectées et lésions auditives dues au bruit**

Portez toujours une protection oculaire et auditive.

1. Mise en place du bloc-batterie, voir chapitre *Insérer la batterie*.
  2. Appuyer sur l'interrupteur principal.
- Illustration E**
3. Fixer la vitesse de rotation.

#### Illustration F

- a Régler l'intensité du flux d'air au moyen de la fixation de la vitesse.
- b Si nécessaire, appuyer sur le bouton Turbo Boost pour obtenir une vitesse d'écoulement maximale.

### Remplacement de la buse

1. Retirer la buse.

#### Illustration G

- a Tournez le raccord baïonnette jusqu'à ce que la buse puisse être retirée.
  - b Retrait de la buse
2. Monter la nouvelle buse.
    - a Faire glisser les évidements de la buse sur les ergots du tube de soufflage.
- Illustration B**
- b Tourner la buse de sorte que les deux flèches pointent l'une vers l'autre.  
La buse est enclenchée.

### Dépose du bloc-batterie

#### Remarque

*Dans le cas de longues périodes d'arrêt, retirer le bloc-batterie de l'appareil et le sécuriser contre toute utilisation intempestive.*

1. Tirer la touche Déverrouillage bloc-batterie dans le sens du bloc-batterie.

#### Illustration H

2. Enfoncer la touche de déverrouillage du bloc-batterie pour déverrouiller celui-ci.
3. Sortir le bloc-batterie de l'appareil.

### Terminer l'utilisation

1. Retirer le bloc-batterie de l'appareil ( Chapitre *Dépose du bloc-batterie*).
2. Nettoyer l'appareil (voir le chapitre *Nettoyer l'appareil*).

## Transport et stockage

1. Éteindre l'appareil.
  2. Enlever le bloc-batterie, voir chapitre *Dépose du bloc-batterie*.
  3. Retirer la buse du tube de soufflage.
- Illustration G**
- a Tourner la buse du tube de soufflage jusqu'à ce qu'elle puisse être détachée du tube de soufflage.
  - b Retirer la buse du tube de soufflage.

## Entretien et maintenance

L'appareil ne nécessite pas d'entretien.

## Nettoyer l'appareil

### ⚠ AVERTISSEMENT

#### Démarrage incontrôlé

Risque de blessures

Sortez l'accumulateur de l'appareil pendant les pauses de travail et avant tous les travaux de maintenance et d'entretien.

### ATTENTION

Nettoyage incorrect

Dommages sur l'appareil

Nettoyez l'appareil avec un chiffon humide.

N'utilisez pas de détergents contenant des solvants.

Ne plongez pas l'appareil dans l'eau.

Ne nettoyez pas l'appareil avec un flexible ou jet d'eau sous forte pression.

1. Éteindre l'appareil.
2. Enlever le bloc-batterie (voir le chapitre *Dépose du bloc-batterie*).
3. Nettoyer la surface de l'appareil avec un chiffon doux et sec, ou avec une brosse.

#### Illustration 1

## Dépannage en cas de défaut

Les défauts ont souvent des causes simples que vous pouvez vous-même éliminer à l'aide de l'aperçu suivant. En cas de doute, ou en absence de mention des défauts, veuillez vous adresser au service après-vente autorisé.

En vieillissant la capacité de la batterie baisse, même en cas de bon entretien, et la durée de marche complète n'est plus atteinte, même à l'état pleinement chargé. Ceci n'est pas un défaut.

Erreur	Cause	Solution
L'appareil ne démarre pas	Le bloc-batterie n'est pas correctement inséré.	● Pousser le bloc-batterie dans le logement jusqu'à ce qu'il s'enclenche.
	Le bloc-batterie est vide.	● Charger le bloc-batterie.
	Le bloc-batterie est défectueux.	● Remplacer le bloc-batterie.
L'appareil s'arrête pendant le fonctionnement	La batterie est en surchauffe	● Interrompre le travail et attendre que la température de la batterie soit à nouveau dans une plage normale.
	Le moteur est en surchauffe	● Interrompre le travail et laisser refroidir le moteur.

## Garantie

Les conditions de garantie publiées par notre société commerciale compétente s'appliquent dans chaque pays. Nous remédions gratuitement aux défauts possibles sur votre appareil dans la durée de garantie dans la mesure où la cause du défaut est un vice de matériau ou de fabrication. En cas de garantie, veuillez vous adresser à votre distributeur ou au point de service après-vente autorisé le plus proche avec la facture d'achat.

(Voir l'adresse au dos)

## Caractéristiques techniques

		LB 930/ 36 Bat- tery
<b>Caractéristiques de puissance de l'appareil</b>		
Tension nominale	V	36
Vitesse moyenne de l'air	km/h	145
Vitesse moyenne de l'air du mode turbo	km/h	177
Vitesse théorique maximale de l'air du souffleur sur batterie	km/h	177
Vitesse théorique maximale de l'air du souffleur sur batterie en mode Turbo	km/h	217
Volume d'air du souffleur sur batterie	m <sup>3</sup> /h	731
Volume d'air du souffleur sur batterie en mode Turbo	m <sup>3</sup> /h	969
<b>Dimensions et poids</b>		
Poids (sans bloc-batterie)	kg	3,5

LB 930/  
36 Bat-  
tery

Longueur x largeur x hauteur	mm	916x177 x323
------------------------------	----	-----------------

### Valeurs déterminées selon EN 50636-2-100

Niveau de pression acoustique $L_{pA}$	dB(A)	84,2
Incertitude $K_{pA}$	dB(A)	3,0
Niveau de puissance acoustique $L_{WA}$ + incertitude $K_{WA}$	dB(A)	96
Valeur de vibration totale	m/s <sup>2</sup>	7,6
Incertitude K	m/s <sup>2</sup>	1,5

Sous réserve de modifications techniques.

### Valeur de vibrations

### ⚠ AVERTISSEMENT

La valeur de vibrations indiquée a été mesurée avec une méthode d'essai standard et doit être utilisée pour la comparaison des appareils.

La valeur de vibrations indiquée doit être utilisée dans une évaluation préalable de la sollicitation.

Selon le mode d'utilisation de l'appareil, l'émission de vibrations peut différer de la valeur totale indiquée pendant l'utilisation momentanée de l'appareil.

**Appareils avec une valeur de vibrations main-bras > 2,5 m/s<sup>2</sup> (voir chapitre Caractéristiques techniques dans le manuel d'instructions)**

⚠ **PRÉCAUTION** • Une utilisation de l'appareil pendant plusieurs heures sans interruption peut être à l'origine d'engourdissements. ● Portez des gants chauds pour protéger vos mains. ● Effectuez régulièrement des pauses lors du travail.

## Déclaration UE de conformité

Nous déclarons par la présente que la machine désignée ci-après ainsi que la version que nous avons mise en circulation, est conforme, de par sa conception et son type, aux exigences fondamentales de sécurité et de santé en vigueur des normes UE. Toute modification de la machine sans notre accord annule cette déclaration.

Produit : Souffleur de feuilles sans fil  
Type : 1.042-50X.X

**Normes UE en vigueur**  
2006/42/CE (+2009/127/CE)  
2014/30/UE  
2000/14/CE (+2005/88/CE)  
2011/65/EU

**Normes harmonisées appliquées**  
EN 60335-1:2012+A11:2014+A13:2017  
EN 50636-2-100:2014  
EN ISO 12100: 2010  
EN 55014-1: 2017  
EN 55014-2: 2015  
EN 50581: 2012

**Méthode d'évaluation de conformité appliquée**  
2000/14/CE et modifié par 2005/88/CE : annexe V

**Niveau de puissance acoustique dB(A)**  
Mesuré : 94,0  
Garanti : 96,0

Les signataires agissent sous ordre et pouvoir de la direction de l'entreprise.



H. Jenner  
Chairman of the Board of Management



S. Reiser  
Director Regulatory Affairs & Certification

Responsable de la documentation :  
S. Reiser

Alfred Kärcher SE & Co. KG  
Alfred-Kärcher-Str. 28 - 40  
71364 Winnenden (Germany)  
Tél. : +49 7195 14-0  
Télécopie : +49 7195 14-2212  
Winnenden, le 01/09/2018

## Indice

Avvertenze generali.....	19
Avvertenze di sicurezza.....	19
Impiego conforme alla destinazione.....	21
Tutela dell'ambiente.....	21
Accessori e ricambi.....	21
Volume di fornitura.....	21
Simboli riportati sull'apparecchio.....	21
Descrizione dell'apparecchio.....	21
Montaggio.....	22
Funzionamento.....	22
Trasporto e stoccaggio.....	22
Cura e manutenzione.....	22
Guida alla risoluzione dei guasti.....	23
Garanzia.....	23
Dati tecnici.....	23
Dichiarazione di conformità UE.....	24

## Avvertenze generali



Prima dell'utilizzo iniziale dell'apparecchio leggere le presenti avvertenze di sicurezza, le presenti istruzioni originali, le avvertenze di sicurezza allegate all'unità accumulatore e le istruzioni originali allegate all'unità accumulatore/caricabatterie standard e attenersi. Agire secondo quanto indicato nelle istruzioni. Conservare i libretti per un uso futuro o per un successivo proprietario. Osservare sempre sia le indicazioni riportate nelle istruzioni, sia le norme generali vigenti in materia di sicurezza/antifurtivistica.

## Avvertenze di sicurezza

### Livelli di pericolo

#### ⚠ **PERICOLO**

- Indica un pericolo imminente che determina lesioni gravi o la morte.

#### ⚠ **AVVERTIMENTO**

- Indica una probabile situazione pericolosa che potrebbe determinare lesioni gravi o la morte.

#### ⚠ **PRUDENZA**

- Indica una probabile situazione pericolosa che potrebbe causare lesioni leggere.

### **ATTENZIONE**

- Indica una probabile situazione pericolosa che potrebbe determinare danni alle cose.

### Avvertenze di sicurezza generali

⚠ **PERICOLO** • Lesioni gravi in seguito ad operazioni svolte senza la dovuta concentrazione. Non usare l'apparecchio se si è sotto l'influsso di droghe, alcool o medicinali oppure se si è stanchi.

⚠ **AVVERTIMENTO** • Leggere le presenti istruzioni e avvertenze di sicurezza. In caso di mancato rispetto delle istruzioni e avvertenze di sicurezza sussiste il pericolo di scosse elettriche e/o incidenti gravi. **Conservare tutte le avvertenze di sicurezza per ogni esigenza futura.** • L'apparecchio non è destinato all'utilizzo da parte di bambini o persone con capacità fisiche, sensoriali o mentali ridotte o che non hanno acquisito familiarità con queste istruzioni. Le disposizioni locali possono limitare l'età degli operatori. • Assicurarsi che tutti i dispositivi di protezione e le impugnature siano fissati in modo corretto e sicuro e che siano in buone condizioni. • Prima dell'utilizzo assicurarsi che l'apparecchio, tutti i controlli e i dispositivi di sicurezza funzionino correttamente. • Non azionare mai l'apparecchio se l'interruttore di accensione/spengimento integrato nell'impugnatura non si accende o non si spegne correttamente. • Prima di ogni utilizzo controllare se il carter presenta danni. • Tenere i bambini e altre persone lontano dall'area di lavoro mentre si utilizza l'apparecchio. • Accertarsi che le aperture di ventilazione siano prive di incrostazioni. • Il flusso d'aria può soffiare gli oggetti ad una distanza considerevole. Prima dell'uso, controllare accuratamente se nell'area di lavoro sono presenti oggetti come pietre, frammenti di vetro, chiodi, cavi o fili ed eventualmente rimuoverli. • Utilizzare l'apparecchio solo su una superficie compatta e piana e nella posizione consigliata.

⚠ **PRUDENZA** • Acquisire familiarità con i comandi e con l'uso corretto dell'apparecchio. • Indossare una protezione dell'udito completa quando si utilizza

l'apparecchio. L'apparecchio è rumoroso e può causare danni permanenti all'udito se non si seguono rigorosamente le istruzioni sull'esposizione, sulla riduzione del rumore e sulla protezione dell'udito. ● Indossare una protezione completa per gli occhi quando si utilizza l'apparecchio. Il produttore raccomanda vivamente di indossare una maschera facciale completa o occhiali di protezione completamente chiusi. I normali occhiali o occhiali da sole non proteggono dagli oggetti lanciati.

● Quando si lavora con l'apparecchio, indossare pantaloni lunghi e pesanti, scarpe di sicurezza e guanti della propria misura. Non usare l'apparecchio scalzi. Non indossare gioielli, sandali o pantaloni corti.

**ATTENZIONE** ● L'operatore dell'apparecchiatura è responsabile di incidenti che coinvolgono altre persone o i loro beni.

**Nota** ● In alcune regioni, norme possono limitare l'utilizzo di quest'apparecchio. Farsi consigliare dall'autorità competente in loco. ● Far sostituire cartelli segnaletici danneggiati o illeggibili sull'apparecchio dal servizio di assistenza clienti autorizzato.

### Funzionamento sicuro

**⚠ PERICOLO** ● L'utilizzo in ambienti a rischio di esplosione è vietato.

**⚠ AVVERTIMENTO** ● Mantenere una distanza minima di 15 m da persone e animali. Arrestare l'apparecchio quando qualcuno supera questa soglia.

● Non utilizzare l'apparecchio in caso di pericolo di folgorazione (caduta di fulmini). ● Occorre avere una visuale senza ostacoli sull'area di lavoro per poter riconoscere i possibili pericoli. Utilizzare l'apparecchio solo in presenza di una buona illuminazione. ● Mentre si usa l'apparecchio non si deve correre ma camminare. Non procedere all'indietro. Evitare una postura anomala, mettersi in posizione sicura e cercare di mantenere l'equilibrio in ogni situazione. ● Arrestare immediatamente l'apparecchio e verificare l'eventuale presenza di danni o identificare la causa della vibrazione se l'apparecchio è caduta, ha subito un colpo o vibra in modo anomalo. Fare eseguire la riparazione dei danni dal servizio di assistenza clienti autorizzato o sostituire l'apparecchio. ● In caso di guasto o di incidente spegnere l'apparecchio e rimuovere l'unità accumulatore. È possibile rimettere in funzione l'apparecchio se questo è stato controllato da un servizio assistenza autorizzato.

● L'accumulafoglie a zaino è dotato di una imbracatura. Regolare con cura l'imbracatura per distribuire il peso dell'apparecchio. Acquisire familiarità con la tracolla e la chiusura rapida prima di utilizzare l'apparecchio. In caso di pericolo, un impiego corretto può prevenire gravi lesioni. Non indossare indumenti sopra l'imbracatura o interferire in altro modo con l'accesso alla chiusura rapida. ● Rischio di lesioni sulle parti rotanti. Spegnerne il motore, rimuovere il pacco batterie e accertarsi che tutti i componenti mobili si siano fermati completamente:

- Prima di allontanarsi dall'apparecchio.
- Prima di controllare l'apparecchio dopo che è stato colpito da un oggetto estraneo.
- Prima di controllare, sottoporre a manutenzione o lavorare con l'apparecchio.

**⚠ PRUDENZA** ● L'uso di strumenti simili nell'ambiente aumenta il rischio di danni all'udito e la probabilità di evitare potenziali pericoli, ad es. Ad esempio, le persone che entrano nell'area di lavoro. ● Non

apportare modifiche al dispositivo e utilizzare solo accessori e parti di ricambio consigliati dal produttore.

● Pericolo per la salute a causa dell'inalazione di polvere. Durante il lavoro con l'apparecchio indossare una maschera respiratoria. ● Inumidire le superfici polverose per ridurre il carico di polvere. ● Non utilizzare l'apparecchio vicino ad una finestra aperta. ● Non puntare l'ugello del soffiatore verso persone o animali.

**ATTENZIONE** ● Danneggiamento dell'apparecchio quando vengono aspirati detriti nella presa d'aria. Non posizionare il soffiatore sopra o vicino a detriti sciolti. ● Non inserire mai oggetti nel tubo del soffiatore.

**Nota** ● Utilizzare l'estensione dell'ugello in modo che il flusso d'aria venga diretto al suolo e svolga un'azione efficace. ● Utilizzare l'apparecchio solo negli orari appropriati. Vanno inoltre osservate le norme e le disposizioni locali. Se si lavora al mattino presto o alla sera tardi, altre persone potrebbero essere disturbate.

### Trasporto e stoccaggio sicuri

**⚠ AVVERTIMENTO** ● Spegnerne l'apparecchio, lasciarlo raffreddare e rimuovere l'unità accumulatore prima di riparlo o di trasportarlo.

**⚠ PRUDENZA** ● Rischio di lesioni e di danneggiamento dell'apparecchio. Durante il trasporto assicurare l'apparecchio per evitare spostamenti e cadute.

**ATTENZIONE** ● Rimuovere i corpi estranei dall'apparecchio prima di trasportarlo o conservarlo. ● Conservare l'apparecchio in un luogo asciutto e ben areato, non accessibile ai bambini. Tenere l'apparecchio a distanza da sostanze corrosive, come le sostanze chimiche per il giardino. ● Conservare l'apparecchio soltanto in ambienti chiusi.

### Manutenzione e cura sicura

**⚠ AVVERTIMENTO** ● Spegnerne il motore, assicurarsi che tutte le parti mobili siano completamente arrestate e rimuovere il pacco batterie prima di ispezionare, pulire o riparare l'apparecchio. ● I lavori di assistenza e manutenzione su questo apparecchio richiedono precauzioni e conoscenze speciali e possono essere eseguiti solo da personale adeguatamente qualificato. Portare l'apparecchio presso un centro di assistenza autorizzato per la manutenzione. ● Accertarsi che l'apparecchio si trovi in condizioni di sicurezza verificando a intervalli regolari il serraggio corretto di bulloni, dadi e viti.

**⚠ PRUDENZA** ● Utilizzare esclusivamente accessori e ricambi autorizzati dal produttore. Accessori e ricambi originali garantiscono un funzionamento sicuro e privo di disturbi dell'apparecchio.

**ATTENZIONE** ● Pulire il prodotto dopo ogni utilizzo con un panno morbido e asciutto.

**Nota** ● L'utente può eseguire unicamente le operazioni di regolazione e riparazione descritte in queste istruzioni per l'uso. Per riparazioni di altro genere contattare l'assistenza clienti autorizzata. ● Far sostituire cartelli segnaletici danneggiati o illeggibili sull'apparecchio dal servizio di assistenza clienti autorizzato.

### Rischi residui

Alcuni rischi residui permangono anche quando l'apparecchio viene utilizzato correttamente. Dall'uso dell'apparecchio possono scaturire i seguenti pericoli:



## ⚠ AVVERTIMENTO

- La vibrazione può provocare lesioni. Per ogni lavoro utilizzare gli utensili corretti, usare le impugnature previste e svolgere il lavoro alla velocità più bassa possibile.
- Il rumore può causare danni all'udito. Usare una protezione dell'udito e limitare la sollecitazione.
- Lesioni causate dalla proiezione di oggetti, che potrebbero fuoriuscire dal tubo di soffiaggio a causa della pressione dell'aria.
- Indossare sempre una protezione per gli occhi.

### Riduzione dei rischi

## ⚠ PRUDENZA

- Un uso prolungato dell'apparecchio può causare disturbi vascolari nelle mani, dovuti alle vibrazioni. Non è possibile stabilire tempi generalizzati di utilizzo, dato che sono soggetti a diversi fattori:
- Predisposizione alla circolazione sanguigna insufficiente (dita spesso fredde e fornicolo)
- Bassa temperatura ambiente. Indossare guanti caldi per proteggere le mani.
- Se l'oggetto viene afferrato troppo saldamente la circolazione sanguigna può essere ostacolata.
- Un funzionamento interrotto da pause è meglio di un funzionamento continuo.

Consigliamo di effettuare una visita medica in caso di utilizzo regolare e continuo dell'apparecchio o se i sintomi si verificano ripetutamente, p. es. fornicolo a dita fredde.

## Impiego conforme alla destinazione

### ⚠ AVVERTIMENTO

L'apparecchio non è destinato all'utilizzo da parte di bambini o persone con capacità fisiche, sensoriali o mentali ridotte o che non hanno acquisito familiarità con queste istruzioni.

- L'apparecchio è destinato all'uso professionale.
- L'apparecchio è previsto solo per l'impiego all'aperto.
- L'apparecchio può essere utilizzato solo in un ambiente asciutto e ben illuminato.
- L'apparecchio è progettato per soffiare via i detriti leggeri che giacciono a terra come foglie, erba, residui di taglio delle siepi e altri rifiuti di giardino.

### Usò errato prevedibile

Non è consentito alcun impiego che non sia conforme alle disposizioni.

L'operatore è responsabile dei danni conseguenti a un impiego non conforme alla destinazione.

## Tutela dell'ambiente



I materiali d'imballaggio sono riciclabili. Smaltire gli imballaggi nel rispetto dell'ambiente.



Gli apparecchi elettrici ed elettronici contengono materiali riciclabili preziosi e spesso componenti come batterie, accumulatori oppure olio che, se usati o smaltiti scorrettamente, possono costituire un potenziale pericolo per la salute umana e per l'ambiente. Questi componenti sono tuttavia necessari per un corretto funzionamento dell'apparecchio. Gli apparecchi contrassegnati con questo simbolo non devono essere smaltiti con i rifiuti domestici.

### Avvertenze sulle componenti contenute (REACH)

Informazioni aggiornate sulle componenti contenute sono disponibili all'indirizzo: [www.kaercher.com/REACH](http://www.kaercher.com/REACH)

## Accessori e ricambi

Utilizzando solamente accessori e ricambi originali, si garantisce un funzionamento sicuro e privo di disturbi dell'apparecchio.

Si possono trovare informazioni riguardo ad accessori e ricambi su [www.kaercher.com](http://www.kaercher.com).

## Volume di fornitura

Il volume di fornitura dell'apparecchio è riportato sulla confezione. Disimballare la confezione e controllare che il contenuto sia completo. In caso di accessori mancanti o danni dovuti al trasporto si prega di contattare il rivenditore.

## Simboli riportati sull'apparecchio

	Prima della messa in funzione, leggere il manuale d'uso e tutte le avvertenze di sicurezza.
	Durante il lavoro con l'apparecchio indossare occhiali protettivi e una protezione dell'udito adeguati.
	Pericolo causato da oggetti proiettati. Persone diverse dall'operatore devono stare a distanza dall'area di lavoro.
	Ventole in rotazione. Durante il funzionamento dell'apparecchio tenere mani e piedi lontani dalle aperture.
	Tirare: Chiusura rapida
	Il livello di pressione acustica garantito indicato in etichetta è 96 dB(A).

## Descrizione dell'apparecchio

Nelle presenti istruzioni per l'uso viene descritta la dotazione massima. A seconda del modello possono variare gli elementi inclusi in dotazione (vedi imballaggio).

Per le figure vedi pagine delle immagini

Figura A

- ① Tubo di soffiaggio ugello ad alta velocità
- ② Tubo di soffiaggio ugello rotondo con raschietto metallico
- ③ Soffiatore
- ④ Tracolla a occhiello
- ⑤ Fissaggio del numero di giri
- ⑥ Tasto Turbo Boost
- ⑦ Interruttore dell'apparecchio
- ⑧ Alloggiamento della batteria
- ⑨ Targhetta

- ⑩ Tasto di sblocco unità accumulatore
- ⑪ \*Unità accumulatore Battery Power+ 36V
- ⑫ \*Caricabatterie rapido Battery Power+ 36V
- ⑬ Tracolla

\* opzionale

### Unità accumulatore

L'apparecchio può essere utilizzato con un'unità accumulatore Kärcher Battery Power+ 36 V.

## Montaggio

### Montaggio apparecchio

#### ⚠ **AVVERTIMENTO**

**Rischio di lesioni a causa di un apparecchio assemblato in modo incompleto**

Utilizzare l'apparecchio soltanto se è completamente assemblato e funzionante.

1. Montare l'ugello del tubo di soffiaggio.
  - a Spingere le aperture sull'ugello sopra il naso del tubo di soffiaggio.  
**Figura B**
  - b Ruotare l'ugello in modo che le due frecce siano rivolte l'una verso l'altra.  
L'ugello è innestato in posizione.

### Indossare la tracolla

1. Agganciare la tracolla nell'occhiello dell'apparecchio assicurandosi che la chiusura rapida sia sempre accessibile.  
**Figura C**

## Funzionamento

#### ⚠ **AVVERTIMENTO**

**Rischio di lesioni a causa di un apparecchio assemblato in modo incompleto**

Utilizzare l'apparecchio soltanto se è completamente assemblato e funzionante.

#### ⚠ **PRUDENZA**

**Pericolo di lesioni dovute a oggetti volanti**

Durante l'uso dell'apparecchio indossare sempre occhiali protettivi e guanti di sicurezza adeguati.

### Elementi di comando

L'accumulafoglie è dotato dei seguenti elementi di comando:

- Un interruttore dell'apparecchio per accendere e spegnere l'apparecchio. Con l'interruttore dell'apparecchio è possibile regolare il numero di giri a seconda della forza con cui viene azionato.
- Una leva per il fissaggio del numero di giri, per fissare la velocità del flusso d'aria.
- Un pulsante turbo boost, per massimizzare la velocità dell'aria impostata con il fissaggio del numero di giri.

### Inserimento accumulatore

## ATTENZIONE

### Contatti sporchi

Danni all'apparecchio e all'accumulatore  
Prima dell'impiego, controllare che l'alloggiamento della batteria e i contatti non siano sporchi ed eventualmente pulirli.

**Figura D**

1. Spingere l'accumulatore nell'alloggiamento, finché non si sente lo scatto d'innesto.

### Accensione dell'apparecchio

#### ⚠ **PRUDENZA**

**Rischio di lesioni dovute a parti volanti e danni all'uditore dovuti al rumore**

Indossare sempre le protezioni per gli occhi e per l'udito.

1. Inserire il pacco batterie, vedere capitolo *Inserimento accumulatore*.
2. Premere l'interruttore dell'apparecchio.  
**Figura E**
3. Fissare il numero di giri.  
**Figura F**

#### **Figura F**

- a Impostare la potenza del flusso d'aria con il fissaggio del numero di giri.
- b Se necessario, premere il pulsante Turbo Boost per ottenere la velocità massima del flusso.

### Sostituzione dell'ugello

1. Rimuovere l'ugello.  
**Figura G**
  - a Ruotare la chiusura a baionetta fino a quando l'ugello non può essere rimosso.
  - b Rimozione dell'ugello
2. Montare il nuovo ugello.
  - a Spingere le aperture sull'ugello sopra il naso del tubo di soffiaggio.  
**Figura B**
  - b Ruotare l'ugello in modo che le due frecce siano rivolte l'una verso l'altra.  
L'ugello è innestato in posizione.

### Rimozione dell'unità accumulatore

#### Nota

In caso di interruzioni di lavoro prolungate, rimuovere l'unità accumulatore dall'apparecchio ed evitare l'utilizzo involontario.

1. Tirare il tasto di sblocco dell'unità accumulatore in direzione dell'unità accumulatore.

#### **Figura H**

2. Premere il tasto di sblocco dell'unità accumulatore per sbloccare l'unità accumulatore.
3. Prelevare l'unità accumulatore dall'apparecchio.

### Termine del funzionamento

1. Rimuovere l'unità accumulatore dall'apparecchio (vedere il capitolo *Rimozione dell'unità accumulatore*).
2. Pulire l'apparecchio (vedere capitolo *Pulizia dell'apparecchio*).

## Trasporto e stoccaggio

1. Spegnere l'apparecchio.
2. Rimuovere l'unità accumulatore, vedere capitolo *Rimozione dell'unità accumulatore*.
3. Rimuovere l'ugello del tubo di soffiaggio.  
**Figura G**
  - a Ruotare l'ugello del tubo di soffiaggio fino a quando non si stacca dal tubo.
  - b Rimuovere l'ugello del tubo di soffiaggio.

## Cura e manutenzione

L'apparecchio non richiede manutenzione.

## Pulizia dell'apparecchio

### ⚠ **AVVERTIMENTO**

#### Avviamento incontrollato

Pericolo di lesioni

Prima di qualsiasi intervento di manutenzione e assistenza e durante le pause di lavoro rimuovere l'accumulatore dall'apparecchio.

### **ATTENZIONE**

Pulizia non corretta

Danni all'apparecchio

Pulire l'apparecchio con un panno umido.

Non utilizzare detergenti con solventi.

Non immergere l'apparecchio in acqua.

Non pulire l'apparecchio con un getto d'acqua da tubo flessibile o un getto d'acqua ad alta pressione.

1. Spegnerne l'apparecchio.
2. Rimuovere l'unità accumulatore (vedere capitolo *Rimozione dell'unità accumulatore*).
3. Pulire la superficie dell'apparecchio usando un panno morbido e asciutto o una spazzola.

Figura 1

## Guida alla risoluzione dei guasti

I guasti hanno spesso cause semplici che possono essere risolte con l'ausilio della panoramica seguente. In caso di dubbi o di guasti qui non menzionati si consiglia di rivolgersi al servizio assistenza autorizzato.

Con l'usura, la capacità dell'unità accumulatore diminuisce, anche in caso di cura adeguata; per tale motivo non sarà più possibile raggiungere l'intera durata, anche in stato di carica massima. Ciò non rappresenta un difetto.

Errore	Causa	Correzione
L'apparecchio non si avvia	L'unità accumulatore non è posizionata correttamente.	● Spingere l'unità accumulatore nell'alloggiamento finché non si innesta.
	L'unità accumulatore è scarica.	● Caricare l'unità accumulatore.
	L'unità accumulatore è guasta.	● Sostituire l'unità accumulatore.
L'apparecchio si arresta durante l'esercizio	L'accumulatore è surriscaldato	● Interrompere il lavoro e attendere che la temperatura dell'accumulatore raggiunga il campo normale.
	Il motore è surriscaldato	● Interrompere il lavoro e lasciare raffreddare il motore.

## Garanzia

Le condizioni di garanzia valgono nel rispettivo paese di pubblicazione da parte della nostra società di vendita competente. Entro il termine di garanzia eliminiamo gratuitamente eventuali guasti all'apparecchio, se causati da difetto di materiale o di produzione. Nei casi previsti dalla garanzia si prega di rivolgersi al proprio rivenditore, oppure al più vicino centro di assistenza autorizzato, esibendo lo scontrino di acquisto. (Indirizzo vedi retro)

## Dati tecnici

		LB 930/ 36 Battery
<b>Dati sulle prestazioni dell'apparecchio</b>		
Tensione nominale	V	36
Velocità media dell'aria	km/h	145
Modalità turbo velocità media dell'aria	km/h	177
Velocità dell'aria teorica massima soffiatore a batteria	km/h	177
Velocità dell'aria teorica massima modalità turbo soffiatore a batteria	km/h	217
Volume d'aria soffiatore a batteria	m <sup>3</sup> /h	731
Volume d'aria modalità turbo soffiatore a batteria	m <sup>3</sup> /h	969
<b>Dimensioni e pesi</b>		
Peso (senza unità accumulatore)	kg	3,5
Lunghezza x larghezza x altezza	mm	916x177 x323

LB 930/  
36 Battery

### Valori rilevati secondo EN 50636-2-100

Livello di pressione acustica $L_{pA}$	dB(A)	84,2
Incertezza $K_{pA}$	dB(A)	3,0
Livello di potenza acustica $L_{WA}$ + incertezza $K_{WA}$	dB(A)	96
Valore di vibrazione totale	m/s <sup>2</sup>	7,6
Incertezza K	m/s <sup>2</sup>	1,5

Con riserva di modifiche tecniche.

### Valore di vibrazione

### ⚠ **AVVERTIMENTO**

Il valore di vibrazione indicato è stato misurato con una procedura standard e può essere utilizzato per confrontare diversi apparecchi.

Il valore di vibrazione indicato può essere utilizzato per una valutazione provvisoria del carico.

A seconda del tipo e della modalità di utilizzo dell'apparecchio, la generazione di vibrazioni durante l'utilizzo momentaneo dell'apparecchio può discostarsi dal valore complessivo indicato.

**Apparecchi con un valore delle vibrazioni manobraccio > 2,5 m/s<sup>2</sup> (vedi capitolo *Specifiche tecniche nel manuale delle istruzioni*)**

⚠ **PRUDENZA** • Un utilizzo ininterrotto per diverse ore dell'apparecchio può comportare un senso di intorpidimento. • Indossate guanti caldi per proteggere le mani. • Effettuate regolari pause dal lavoro.

## Dichiarazione di conformità UE

Con la presente dichiariamo che la macchina di seguito definita, in conseguenza della sua progettazione e costruzione nonché nello stato in cui è stata immessa sul mercato, è conforme ai requisiti essenziali di sicurezza e salute pertinenti delle direttive UE. In caso di modifiche apportate alla macchina senza il nostro consenso, la presente dichiarazione perde ogni validità.

Prodotto: Accumulafoglie a batteria

Tipo: 1.042-50X.X

### Directive UE pertinenti

2006/42/CE (+2009/127/EG)

2014/30/UE

2000/14/CE (+2005/88/CE)

2011/65/UE

### Norme armonizzate applicate

EN 60335-1:2012+A11:2014+A13:2017

EN 50636-2-100:2014

EN ISO 12100: 2010

EN 55014-1: 2017

EN 55014-2: 2015

EN 50581: 2012

### Procedura di valutazione della conformità applicata

2000/14/CE e modificata dalla 2005/88/CE: Allegato V

### Livello di potenza acustica dB(A)

Misurato: 94,0

Garantito: 96,0

I firmatari agiscono per incarico e con delega della direzione.



H. Jenner

Chairman of the Board of Management



S. Reiser

Director Regulatory Affairs & Certification

Responsabile della documentazione:

S. Reiser

Alfred Kärcher SE & Co. KG

Alfred-Kärcher-Str. 28 - 40

71364 Winnenden (Germany)

Tel.: +49 7195 14-0

Fax: +49 7195 14-2212

Winnenden, 01/09/2019

## Inhoud

Algemene instructies .....	24
Veiligheidsinstructies .....	24
Reglementair gebruik .....	26
Milieubescherming .....	26
Toebehoren en reserveonderdelen .....	26
Leveringsomvang .....	26
Symbolen op het apparaat .....	26
Beschrijving apparaat .....	26
Montage .....	27
Bediening .....	27
Vervoer en opslag .....	27
Onderhoud .....	27
Hulp bij storingen .....	28
Garantie .....	28
Technische gegevens .....	28
EU-conformiteitsverklaring .....	28

## Algemene instructies



Lees voor het eerste gebruik van het toestel deze veiligheidsaanwijzingen, deze originele gebruiksaanwijzing, de bij het accupack geleverde veiligheidsaanwijzingen en de meegeleverde veiligheidsinstructies accupack / standaard oplader. Houd u hieraan. Bewaar de documentatie voor later gebruik of voor de volgende eigenaar.

Naast de instructies in de gebruiksaanwijzing moet u ook de algemene wettelijke veiligheidsvoorschriften en de voorschriften inzake ongevallenpreventie in acht nemen.

## Veiligheidsinstructies

### Gevarenniveaus

#### ⚠ GEVAAR

- Aanwijzing voor direct dreigend gevaar dat tot zware of dodelijke verwondingen leidt.

#### ⚠ WAARSCHUWING

- Aanwijzing voor een mogelijk gevaarlijke situatie die tot zware of dodelijke verwondingen kan leiden.

#### ⚠ VOORZICHTIG

- Aanwijzing voor een mogelijk gevaarlijke situatie die tot lichte verwondingen kan leiden.

#### LET OP

- Aanwijzing voor een mogelijk gevaarlijke situatie die tot materiële schade kan leiden.

### Algemene veiligheidsinstructies

⚠ **GEVAAR** • Ernstig letsel door ongecontroleerd werken. Gebruik het apparaat niet als u onder invloed staat van drugs, alcohol of medicamenten of als u moe bent.

⚠ **WAARSCHUWING** • Lees alle veiligheidsinstructies en instructies. Veronachtzaming van de veiligheidsinstructies en instructies kunnen elektrische schokken en/of zware verwondingen veroorzaken. Bewaar alle veiligheidsinstructies en instructies voor later gebruik. • Dit apparaat mag niet worden gebruikt door kinderen of personen met een lichamelijke, sensorische of verstandelijke beperking noch door personen die met deze aanwijzingen niet vertrouwd zijn. Lokale voorschriften kunnen de minimale leeftijd van de bediener voorschrijven. • Zorg ervoor dat alle veiligheidsinrichtingen en grepen correct en veilig zijn bevestigd en zich in een goede toestand bevinden. • Controleer vóór gebruik of het apparaat, alle bedieningselementen en veiligheidsinrichtingen correct werken. • Gebruik het apparaat nooit, als de in-/uitschakelaar aan de handgreep niet correct in- of uitschakelt. • Controleer de behuizing vóór elk gebruik op schade. • Houd kinderen en andere personen buiten het werkbereik als het apparaat gebruikt. • Zorg ervoor dat zich geen afzettingen of vuil op de ventilatieopeningen bevinden. • Voorwerpen kunnen door de luchtstroom over een grote afstand worden geblazen. Controleer het werkbereik voor gebruik grondig op voorwerpen zoals stenen, gebroken glas, nagels, draden of koorden en verwijder ze. • Gebruik het apparaat alleen op een stevige, vlakke ondergrond en in de aanbevolen positie.

⚠ **VOORZICHTIG** • Maak u vertrouwd met de bedieningselementen en het correcte gebruik van het appa-

raat. • Draag complete gehoorbescherming wanneer u het apparaat gebruikt. Het apparaat is extreem luid en kan permanente gehoorschade veroorzaken als u de instructies over blootstelling, geluidsreductie en gehoorbescherming niet strikt opvolgt. • Draag complete oogbescherming wanneer u het apparaat gebruikt. De fabrikant raadt aan om een volgelaatsmasker of een volledig gesloten veiligheidsbril te dragen. Normale brillen of zonnebrillen beschermen u niet tegen weggeslingerde voorwerpen. • Draag bij het werken met het apparaat lange, zware broeken, vaste schoenen en goed passende handschoenen. Werk nooit op blote voeten. Draag geen juwelen, sandalen of korte broeken.

**LET OP.** • De bediener van het apparaat is voor ongevallen met andere personen of hun eigendom verantwoordelijk.

**Instructie.** • In sommige regio's kunnen voorschriften het gebruik van dit apparaat beperken. Laat u adviseren door uw plaatselijke autoriteiten. • Laat beschadigde of onleesbare waarschuwborden op het apparaat door de geautoriseerde klantenservice vervangen.

### Veilig gebruik

**⚠ GEVAAR.** • Het apparaat mag niet in explosieve bereiken worden gebruikt.

**⚠ WAARSCHUWING.** • Houd een minimumafstand van 15 m tot personen en dieren. Stop het apparaat, als iemand dit bereik betreedt. • Gebruik het apparaat niet bij bliksemgevaar. • Een ongehinderd zicht op het werkbereik helpt bij het herkennen van eventuele gevaren. Gebruik het apparaat alleen bij goede verlichting. • Loop niet snel, maar alleen langzaam bij het werken met het apparaat. Ga niet achteruit. Zorg voor een normale lichaamshouding, zorg voor een vaste, veilige stand en blijf altijd in evenwicht. • Stop het apparaat onmiddellijk en controleer op schade of identificeer de oorzaak van de trilling als het apparaat is gevallen, een stoot heeft gekregen of abnormaal trilt. Laat schade repareren door de geautoriseerde klantenservice of vervang het apparaat. • Schakel het apparaat bij storingen of een ongeval uit en verwijder het accupack. Het apparaat mag pas weer in bedrijf worden gesteld wanneer het door een geautoriseerde klantenservice werd gecontroleerd. • De ruggedragen bladblazer is voorzien van een draagharnas. Pas het draagharnas voorzichtig aan om het gewicht van het apparaat te verdelen. Maak u voor gebruik van het apparaat vertrouwd met het draagharnas en de snelsluiting. Bij gevaar kan correct gebruik u beschermen tegen ernstig letsel. Draag geen kleding over het draagharnas en belemmer nooit op een andere manier de toegang tot de snelsluiting. • Gevaar voor letsel door roterende delen. Schakel de motor uit, verwijder het accupack en controleer of alle beweeglijke delen volledig tot stilstand zijn gekomen:

- Voordat u het apparaat onbeheerd achter laat.
- Voordat u het apparaat controleert nadat het is geraakt door een vreemd voorwerp.
- Voordat u het apparaat controleert, onderhoudt of aan het apparaat werkt.

**⚠ VOORZICHTIG.** • De werking van vergelijkbare hulpmiddelen in de omgeving verhoogt het risico op gehoorbeschadiging en de kans op het vermijden van potentiële gevaren, b.v. personen die uw werkruimte binnenkomen. • Breng geen wijzigingen aan het ap-

paraat aan en gebruik alleen toebehoren en reserveonderdelen die door de fabrikant zijn aanbevolen. • Gevaar voor de gezondheid door inademing van stof. Draag bij werkzaamheden met het apparaat een ademmasker. • Bevochtig stoffige oppervlakken om de stofvorming verlagen. • Gebruik het apparaat niet in de buurt van een open venster. • Richt de blaasmond niet op personen of dieren.

**LET OP.** • Schade aan het apparaat wanneer vuil in de luchtinlaat wordt gezogen. Plaats de blazer niet op of in de buurt van los vuil. • Steek nooit voorwerpen in de buizen van de blazer.

**Instructie.** • Gebruik de verlenging van het mondstuk zodat de luchtstroom dicht bij de grond kan zijn en effectief kan werken. • Gebruik het apparaat alleen op een redelijk tijdstip van de dag. Neem ook de plaatselijke voorschriften en bepalingen in acht. Als u 's morgens vroeg of 's avonds laat werkt, kunnen andere mensen worden gestoord.

### Veilig vervoer en veilige opslag

**⚠ WAARSCHUWING.** • Schakel het apparaat uit, laat het afkoelen en verwijder de accupack, alvorens het op te slaan of te transporteren.

**⚠ VOORZICHTIG.** • Letselgevaar en beschadiging van het apparaat. Beveilig het apparaat tijdens transport tegen bewegen of vallen.

**LET OP.** • Verwijder alle vreemde delen van het apparaat alvorens het te transporteren of op te slaan.

- Bewaar het apparaat op een droge en goed geventileerde plaats, ontoegankelijk voor kinderen. Houd het apparaat uit de buurt van corrosiverende stoffen, zoals tuinchemicaliën.
- Het apparaat mag niet buiten worden bewaard.

### Veilig onderhoud en veilige verzorging

**⚠ WAARSCHUWING.** • Zet de motor uit, zorg ervoor dat alle bewegende delen volledig zijn gestopt en verwijder het accupack voordat u het apparaat inspecteert, schoonmaakt of onderhoudt. • Service- en onderhoudswerkzaamheden aan dit apparaat vereisen speciale zorg en kennis en mogen alleen worden uitgevoerd door gekwalificeerd personeel. Breng het apparaat voor onderhoud naar een geautoriseerde klantenservice. • Zorg ervoor dat het apparaat in een veilige toestand is door regelmatig te controleren of bouten, moeren en schroeven vast zijn aangedraaid.

**⚠ VOORZICHTIG.** • Gebruik alleen reserveonderdelen, toebehoren en opzetstukken die door de fabrikant zijn vrijgegeven. Originele reserveonderdelen, origineel toebehoren en originele opzetstukken garanderen een veilige en storingsvrije werking van het apparaat.

**LET OP.** • Reinig het product na elk gebruik met een zachte, droge doek.

**Instructie.** • U mag alleen de in deze gebruiksaanwijzing beschreven instellingen en reparaties uitvoeren. Raadpleeg uw geautoriseerde klantenservice voor verdergaande reparaties. • Laat beschadigde of onleesbare waarschuwborden op het apparaat door de geautoriseerde klantenservice vervangen.

## Restrisico's

Sommige restrisico's blijven bestaan, zelfs wanneer het apparaat wordt gebruikt zoals bedoeld. De volgende gevaren kunnen bij gebruik van het apparaat ontstaan:

### ⚠️ WAARSCHUWING

- *Trillingen kunnen tot letsel leiden. Gebruik voor alle werkzaamheden steeds het juiste gereedschap, gebruik de hiervoor bedoelde grepen en stel voor het werk een zo laag mogelijke snelheid in.*
- *Lawaai kan leiden tot gehoorschade. Draag een gehoorbescherming en begrensd de belasting.*
- *Verwondingen door wegslingerende voorwerpen die door de luchtdruk uit de blaaspijp kunnen ontsnappen.*
- *Draag altijd oogbescherming.*

## Reduceren van risico's

### ⚠️ VOORZICHTIG

- *Langdurig gebruik van het apparaat kan door trillingen tot doorbloedingsstoringen in de handen leiden. Een algemeen geldende duur voor het gebruik kan niet worden vastgelegd, omdat deze van meerdere invloedsfactoren afhangt:*
- *Persoonlijke aanleg voor slechte doorbloeding (vaak koude vingers, tinteling in de vingers)*
- *Lage omgevingstemperatuur. Draag warme handschoenen om uw handen te beschermen.*
- *Belemmering van de doorbloeding door stevig vastpakken.*
- *Ononderbroken gebruik is schadelijker dan door pauzes onderbroken gebruik.*

*Bij regelmatig, langdurig gebruik van het apparaat en bij herhaaldelijk optreden van symptomen, zoals tinteling in de vingers, koude vingers, dient u contact op te nemen met een arts.*

## Reglementair gebruik

### ⚠️ WAARSCHUWING

*Dit apparaat mag niet worden gebruikt door kinderen of personen met een lichamelijke, sensorische of verstandelijke beperking noch door personen die met deze aanwijzingen niet vertrouwd zijn.*

- Dit apparaat is geschikt voor commercieel gebruik.
- Het apparaat is alleen voor gebruik buiten bedoeld.
- Het apparaat mag alleen worden gebruikt in een droge, goed verlichte omgeving.
- Het apparaat is ontworpen voor het wegblazen van licht materiaal zoals bladeren, gras, snoeiafval en ander tuinafval.

## Te voorzien fout gebruik

Niet-reglementair gebruik is verboden. De bediener is aansprakelijk voor schade die ontstaat door niet-reglementair gebruik.

## Milieubescherming



Het verpakkingsmateriaal is recyclebaar. Gooi verpakkingen met het gescheiden afval weg.



Elektrische en elektronische apparaten bevatten waardevolle recyclebare materialen en vaak onderdelen zoals batterijen, accu's of olie, die bij onjuiste omgang of verkeerd weggooien een

mogelijk gevaar voor de gezondheid en het milieu kunnen vormen. Voor een correct gebruik van het apparaat zijn deze onderdelen echter noodzakelijk. Apparaten met dit symbool mogen niet met het huisvuil worden weggegooid.

## Instructies voor inhoudsstoffen (REACH)

Actuele informatie over inhoudsstoffen vindt u onder: [www.kaercher.nl/REACH](http://www.kaercher.nl/REACH)

## Toebehoren en reserveonderdelen

Gebruik alleen origineel toebehoren en originele reserveonderdelen. Deze garanderen een veilige en storingsvrije werking van het apparaat. Informatie over toebehoren en reserveonderdelen vindt u onder [www.kaercher.com](http://www.kaercher.com).

## Leveringsomvang

De leveringsomvang van het apparaat is op de verpakking afgebeeld. Controleer de inhoud bij het uitpakken op volledigheid. Bij ontbrekend toebehoren of bij transportschade neemt u contact op met uw distributeur.

## Symbolen op het apparaat

	Lees voor de inbedrijfstelling de gebruiksaanwijzing en alle veiligheidsinstructies.
	Draag bij werkzaamheden met het apparaat een geschikte oog- en gehoorbescherming.
	Gevaar door wegslingerende voorwerpen. Houd toeschouwers uit de buurt van het werkbereik.
	Roterende ventilatorbladen. Houd handen en voeten uit de buurt van de openingen terwijl het apparaat in werking is.
	Trekken: Snelsluiting
	De op het etiket aangegeven geluidsdrukniveau bedraagt 96 dB(A).

## Beschrijving apparaat

In deze gebruiksaanwijzing wordt de maximale uitrusting beschreven. Afhankelijk van het model zijn er verschillen in de leveringsomvang (zie verpakking).

### Afbeelding zie pagina's met grafieken Afbeelding A

- ① Blaaspijp met hoge snelheid
- ② Ronde blaaspijp met metalen schraper
- ③ Blaaspijp
- ④ Ogen draaggordel
- ⑤ Toerentalfixatie
- ⑥ Turbo Boost-knop
- ⑦ Apparaatschakelaar
- ⑧ Accuhouder

- ⑨ Typeplaatje
- ⑩ Ontgrendelingsknop accupack
- ⑪ \*Accupack Battery Power+ 36V
- ⑫ \*Snellader Battery Power+ 36V
- ⑬ Draaggordel

\* optioneel

### Accupack

Het apparaat kan met een 36 V Battery Power+ van Kärcher accupack worden gebruikt.

## Montage

### Montage apparaat

#### ⚠ WAARSCHUWING

*Gevaar voor letsel door onvolledig gemonteerd apparaat*

*Gebruik het apparaat alleen, als het volledig gemonteerd is en correct functioneert.*

1. Monteer het blaaspijpmondstuk.
  - a Schuif de uitsparingen in het mondstuk over de neuzen van de blaaspijp.  
**Afbeelding B**
  - b Draai het mondstuk zodat de twee pijlen naar elkaar wijzen.  
Het mondstuk is vergrendeld.

### Draaggordel inhangen

1. Haak de draaggordel in het oog op de handgreep en zorg ervoor dat de snelsluiting altijd toegankelijk is.  
**Afbeelding C**

## Bediening

#### ⚠ WAARSCHUWING

*Gevaar voor letsel door onvolledig gemonteerd apparaat*

*Gebruik het apparaat alleen, als het volledig gemonteerd is en correct functioneert.*

#### ⚠ VOORZICHTIG

*Gevaar voor letsel door rondvliegende voorwerpen  
Draag bij alle werkzaamheden met het apparaat een veiligheidsbril en geschikte veiligheidshandschoenen.*

### Bedieningselementen

De bladblazer heeft de volgende bedieningselementen:

- Een apparaatschakelaar om het apparaat in en uit te schakelen. Afhankelijk van hoe hard deze wordt ingedrukt, kan met de apparaatschakelaar het toerental worden geregeld.
- Een hendel voor het regelen van het toerental om de snelheid van de luchtstroom te fixeren.
- Een turboboost-knop om de met de toerentalregeling ingestelde luchtsnelheid te maximaliseren.

### Accu plaatsen

## LET OP

### Vervuilde contacten

*Schade aan apparaat en accu*

*Controleer de accuopname en de contacten voor het plaatsen op verontreiniging en reinig ze, indien nodig.*

### Afbeelding D

1. Accu in de opname schuiven tot deze hoorbaar vergrendelt.

## Apparaat inschakelen

### ⚠ VOORZICHTIG

*Gevaar voor letsel door rondvliegende delen en gehoorschade door lawaai*

*Draag complete oog- en gehoorbescherming.*

1. Het accupack plaatsen, zie hoofdstuk *Accu plaatsen*.
2. De apparaatschakelaar indrukken.
3. Stel het toerental in.

### Afbeelding E

### Afbeelding F

- a Gebruik de toerentalregeling om de sterkte van de luchtstroom in te stellen.
- b Druk indien nodig op de Turbo Boost-knop voor een maximale stroomsnelheid.

## Sproeier vervangen

1. Verwijder het mondstuk.

### Afbeelding G

- a Draai de bajonetsluiting totdat het mondstuk kan worden verwijderd.
- b Verwijder het mondstuk.
2. Monteer het nieuwe mondstuk.
  - a Schuif de uitsparingen in het mondstuk over de neuzen van de blaaspijp.

### Afbeelding B

- b Draai het mondstuk zodat de twee pijlen naar elkaar wijzen.  
Het mondstuk is vergrendeld.

## Accupack verwijderen

### Instructie

*Verwijder bij langdurige werkonderbrekingen de accupack uit het apparaat en bescherm hem tegen onbevoegd gebruik.*

1. De ontgrendelingsknop accupack richting accupack trekken.
2. De ontgrendelingsknop accupack indrukken om de accupack te ontgrendelen.
3. De accupack uit het apparaat nemen.

### Afbeelding H

## Werking beëindigen

1. De accupack uit het apparaat verwijderen (zie hoofdstuk *Accupack verwijderen*).
2. Het apparaat reinigen (zie hoofdstuk *Apparaat reinigen*).

## Vervoer en opslag

1. Het apparaat uitschakelen.
2. Het accupack verwijderen, zie hoofdstuk *Accupack verwijderen*.
3. Verwijder het blaaspijpmondstuk.  
**Afbeelding G**
  - a Draai het blaaspijpmondstuk totdat het van de blaaspijp kan worden losgemaakt.
  - b Verwijder het blaaspijpmondstuk.

## Onderhoud

Het apparaat is onderhoudsvrij.

### Apparaat reinigen

#### ⚠ WAARSCHUWING

*Ongecontroleerd starten*

*Gevaar voor letsel*

*Neem de accu voor werkpauses en voor onderhouds- en verzorgingswerkzaamheden uit het apparaat.*

## LET OP

### Onjuiste reiniging

Schade aan het apparaat

Reinig het apparaat met een vochtige doek.

Gebruik geen oplosmiddelhoudende reinigingsmiddelen.

Dompel het apparaat niet onder in water.

Reinig het apparaat niet met een slang of een hogedrukstraal.

1. Het apparaat uitschakelen.
2. Het accupack verwijderen (zie hoofdstuk *Accupack verwijderen*).
3. Het oppervlak van het apparaat met een zachte, droge doek of een borstel reinigen.

### Afbeelding 1

## Hulp bij storingen

Storingen hebben vaak oorzaken die eenvoudig met behulp van het volgende overzicht kunnen worden verholpen. Neem bij twijfel of storingen die hier niet worden vermeld contact op met de erkende klantenservice.

Hoe ouder het accupack is, hoe lager de capaciteit ook bij goed onderhoud wordt, zodat ook in volledig opgeladen toestand niet meer de volledige looptijd wordt bereikt. Dit is geen defect.

Fout	Oorzaak	Remedie
Apparaat start niet	Accupack is niet correct geplaatst.	● Accupack in de opname schuiven tot deze vergrendelt.
	Accupack is leeg.	● Accupack opladen.
	Accupack is defect.	● Accupack vervangen.
Apparaat stopt tijdens bedrijf	De accu is oververhit	● De werkzaamheden onderbreken en wachten tot de accutemperatuur weer in het normale bereik ligt.
	De motor is oververhit	● De werkzaamheden onderbreken en de motor laten afkoelen.

## Garantie

In elk land gelden de garantiëvoorwaarden die door onze verantwoordelijke verkoopmaatschappij zijn uitgegeven. Mogelijke storingen aan uw apparaat verhelpen we binnen de garantieperiode gratis, voor zover een materiaal- of fabricagefout de oorzaak is. Als u gebruik wilt maken van de garantie, neemt u met uw aankoopbon contact op met uw distributeur of de dichtstbijzijnde geautoriseerde klantenservice. (adres zie achterzijde)

## Technische gegevens

LB 930/ 36 Battery		
Gegevens capaciteit apparaat		
Nominale spanning	V	36
Gemiddelde luchtsnelheid	km/h	145
Gemiddelde luchtsnelheid turbomodus	km/h	177
Maximale theoretische luchtsnelheid accublazer	km/h	177
Maximale theoretische luchtsnelheid turbomodus accublazer	km/h	217
Luchtvolume accublazer	m <sup>3</sup> /h	731
Luchtvolume turbomodus accublazer	m <sup>3</sup> /h	969
Afmetingen en gewichten		
Gewicht (zonder accupack)	kg	3,5
Lengte x breedte x hoogte	mm	916x177x323
Berekende waarden conform EN 50636-2-100		
Geluidsdrumniveau L <sub>pA</sub>	dB(A)	84,2
Onzekerheid K <sub>pA</sub>	dB(A)	3,0

LB 930/  
36 Battery

Geluidsvermogensniveau L <sub>WA</sub> + onzekerheid K <sub>WA</sub>	dB(A)	96
Totale vibratiewaarde	m/s <sup>2</sup>	7,6
Onzekerheid K	m/s <sup>2</sup>	1,5

Technische wijzigingen voorbehouden.

## Trillingswaarde

### ⚠ WAARSCHUWING

De aangegeven trillingswaarde werd met een standaard-testprocedure gemeten en mag ter vergelijking van de apparaten worden gebruikt.

De aangegeven trillingswaarde mag voor een voorlopige beoordeling van de belasting worden gebruikt. Afhankelijk van de wijze waarop het apparaat wordt gebruikt, kan de trillingsemmissie tijdens het momentele gebruik van het apparaat van de aangegeven totale waarde afwijken.

**Apparaten met een hand-armvibratiewaarde > 2,5 m/s<sup>2</sup> (zie het hoofdstuk Technische gegevens in de gebruiksaanwijzing)**

⚠ **VOORZICHTIG** • Langdurig ononderbroken gebruik van het apparaat kan tot stijfheid leiden.

- Draag warme handschoenen om uw handen te beschermen.
- Las regelmatig werkpauses in.

## EU-conformiteitsverklaring

Hiermee verklaren wij dat de hierna vermelde machine op basis van het ontwerp en type en in de door ons op de markt gebrachte uitvoering voldoet aan de relevante veiligheids- en gezondheidsvereisten van de EU-richtlijnen. Bij een niet door ons goedgekeurde wijziging van de machine verliest deze verklaring zijn geldigheid.

Product: Accublazers

Type: 1.042-50X.X



## Relevante EU-richtlijnen

2006/42/EG (+2009/127/EG)

2014/30/EU

2000/14/EG (+2005/88/EG)

2011/65/EU

## Toegepaste geharmoniseerde normen

EN 60335-1:2012+A11:2014+A13:2017

EN 50636-2-100:2014

EN ISO 12100: 2010

EN 55014-1: 2017

EN 55014-2: 2015

EN 50581: 2012

## Toegepaste conformiteitswaarderingsprocedure

2000/14/EG en gewijzigd door 2005/88/EG; Bijlage V

## Geluidsvermogensniveau dB(A)

Gemeten: 94,0

Gegarandeerd: 96,0

De ondergetekenden handelen in opdracht en met volmacht van de directie.

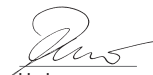

H. Jenner

Chairman of the Board of Management



S. Reiser

Director Regulatory Affairs & Certification

Gevolmachtigde voor de documentatie:

S. Reiser

Alfred Kärcher SE & Co. KG

Alfred-Kärcher-Str. 28 - 40

71364 Winnenden (Germany)

Tel.: +49 7195 14-0

Fax: +49 7195 14-2212

Winnenden, 2018/09/01

## Índice de contenidos

Avisos generales .....	29
Instrucciones de seguridad .....	29
Uso previsto .....	31
Protección del medioambiente .....	31
Accesorios y recambios .....	31
Volumen de suministro .....	31
Símbolos en el equipo .....	31
Descripción del equipo .....	31
Montaje .....	32
Manejo .....	32
Transporte y almacenamiento .....	32
Cuidado y mantenimiento .....	32
Ayuda en caso de fallos .....	33
Garantía .....	33
Datos técnicos .....	33
Declaración de conformidad UE .....	33

## Avisos generales



Antes de utilizar por primera vez el equipo, lea y siga estas instrucciones de seguridad, este manual de instrucciones, las instrucciones de seguridad adjuntas a la batería y el manual de instrucciones adjunto de la batería/cargador estándar. Actúe conforme a estos documentos. Conserve los manuales para su uso posterior o para futuros propietarios.

Además de las instrucciones incluidas en el manual de instrucciones, debe respetar las normativas de seguridad

y para la prevención de accidentes del legislador correspondiente.

## Instrucciones de seguridad

### Niveles de peligro

#### ⚠ PELIGRO

• Aviso de un peligro inminente que produce lesiones corporales graves o la muerte.

#### ⚠ ADVERTENCIA

• Aviso de una posible situación peligrosa que puede producir lesiones corporales graves o la muerte.

#### ⚠ PRECAUCIÓN

• Aviso de una posible situación peligrosa que puede producir lesiones corporales leves.

#### CUIDADO

• Aviso de una posible situación peligrosa que puede producir daños materiales.

### Instrucciones generales de seguridad

⚠ **PELIGRO** • Lesiones graves debido a la falta de concentración durante el trabajo. No maneje el equipo si está bajo la influencia de drogas, alcohol o medicamentos ni tampoco si se encuentra muy cansado.

⚠ **ADVERTENCIA** • Consulte todas las instrucciones de seguridad e instrucciones de empleo. No respetar las instrucciones de seguridad ni las instrucciones de empleo puede provocar una descarga eléctrica y/o lesiones graves. **Conserve las instrucciones de seguridad y las instrucciones de empleo para el futuro.** • El equipo no ha sido concebido para un uso por parte de niños o personas con capacidades corporales, sensoriales o psíquicas limitadas, ni tampoco por parte de personas no familiarizadas con estas instrucciones de empleo. Las condiciones locales pueden restringir la edad del usuario. • Asegúrese de que todos los dispositivos de protección y empuñaduras se encuentren en buen estado y estén fijados correctamente y de forma segura. • Antes de utilizarlo, asegúrese de que el equipo, todos los elementos de control y los dispositivos de seguridad funcionen correctamente. • No use el equipo si el interruptor de conexión y desconexión de la empuñadura no funciona correctamente. • Revise si hay daños en la carcasa antes de cada uso. • Mantenga a los niños y a otras personas alejadas de la zona de trabajo mientras utiliza el equipo. • Asegúrese de que todos los orificios de ventilación están libres de residuos. • El flujo de aire puede soplar objetos a una distancia considerable. Antes de usar el equipo, inspeccione cuidadosamente la zona de trabajo en busca de objetos como piedras, vidrios rotos, clavos, alambre o hilos y retírelos. • Opere el equipo solo en una superficie firme y nivelada y en la posición recomendada.

⚠ **PRECAUCIÓN** • Familiarícese con los elementos de control y el uso correcto del equipo. • Use protección auditiva completa cuando use el equipo. El equipo es ruidoso y puede causar daños auditivos permanentes si no sigue estrictamente las instrucciones sobre exposición, reducción de ruido y protección para oídos. • Use protección ocular completa cuando use el equipo. El fabricante recomienda encarecidamente usar una máscara facial completa o gafas de protección completamente cerradas. Las gafas o gafas de sol normales no protegerán de los objetos arrojados. • Al trabajar con el equipo, lleve pantalones largos y gruesos,

calzado resistente y guantes bien colocados. Nunca trabaje descalzo. No lleve joyas, sandalias ni pantalones cortos.

**CUIDADO** • El usuario del equipo será el responsable de posibles accidentes que involucren a otras personas o sus posesiones.

**Nota** • En algunas regiones, las normativas pueden restringir el uso de este equipo. Pida consejo a la autoridad local. • Encargue al servicio de posventa autorizado que sustituya los rótulos de advertencia del equipo dañados o ilegibles.

### Funcionamiento seguro

**⚠ PELIGRO** • Queda prohibido su uso en entornos explosivos.

**⚠ ADVERTENCIA** • Mantenga una distancia mínima de 15 m con respecto a personas o animales. Detenga el equipo si alguien entra en dicha zona. • No utilice el equipo en caso de riesgo de relámpagos. • Necesita una vista despejada de la zona de trabajo para detectar posibles peligros. Utilice el equipo solo con buena iluminación. • No acelere el paso, sino camine despacio al trabajar con el equipo. No camine hacia atrás. Evite una postura inadecuada, permanezca en una postura segura y firme y mantenga el equilibrio.

• Detenga de inmediato el equipo y verifique si hay daños o identifique la causa de la vibración si la unidad se ha caído, golpeado o vibra de manera anormal. Ponga en manos del servicio de postventa la reparación de los daños o el cambio del equipo. • Apague el equipo y extraiga la batería en caso de avería o accidente. Puede volver a poner en funcionamiento el equipo si un servicio de posventa autorizado lo comprueba. • La manguera de soplado con tubo de mochila dispone de un arnés. Ajuste el arnés con cuidado para distribuir el peso del equipo. Familiarícese con el arnés y el cierre rápido antes de usar el equipo. En caso de peligro, el uso correcto puede protegerlo de lesiones graves. No use ropa sobre el arnés ni impida en ningún caso el acceso al cierre rápido. • Riesgo de lesiones en piezas giratorias. Desconecte el motor, retire la batería y asegúrese de que todos los componentes móviles se han detenido:

- Antes de dejar el equipo sin supervisión.
- Antes de comprobar el equipo después de que haya sido golpeado por un objeto extraño.
- Antes de que examinar el equipo, realizar trabajos de mantenimiento en él o trabajar con él.

**⚠ PRECAUCIÓN** • El servicio de herramientas similares en el medio ambiente aumenta el riesgo de daño auditivo y la probabilidad de pasar por alto riesgos potenciales, p. ej., personas que entran en su zona de trabajo. • No realice ningún cambio en el dispositivo y solo use accesorios y repuestos recomendados por el fabricante. • Peligro para la salud por inhalación de polvo. Lleve mascarilla de protección respiratoria durante el trabajo con el equipo. • Humedezca las superficies polvorosas para reducir la contaminación por polvo. • No utilice el equipo cerca de una ventana abierta. • No dirija la boquilla del ventilador hacia personas o animales.

**CUIDADO** • Daño en el equipo cuando la entrada de aire absorbe la suciedad barrida. No coloque el soplador sobre o cerca de suciedad barrida suelta. • Nunca inserte objetos en los tubos del ventilador.

**Nota** • Use la extensión de la boquilla para que el flujo de aire pueda estar cerca del suelo y funcionar de manera efectiva. • Utilice el equipo únicamente en los tiempos adecuados. Para ello, consulte las regulaciones y disposiciones locales. Si trabaja temprano por la mañana o tarde por la noche, puede molestar a otras personas.

### Transporte y almacenamiento seguros

**⚠ ADVERTENCIA** • Desconecte el equipo, déjelo enfriar y retire la batería antes de almacenarlo o transportarlo.

**⚠ PRECAUCIÓN** • Peligro de lesiones y daños en el equipo. Asegure el equipo durante el traslado para evitar que se mueva o se caiga.

**CUIDADO** • Retire todos cuerpos extraños del equipo antes de transportarlo o almacenarlo. • Almacene el equipo en un lugar seco y bien ventilado al que los niños no tengan acceso. Mantenga el equipo alejado de sustancias corrosivas como productos químicos de jardinería. • No almacene el equipo en el exterior.

### Mantenimiento y conservación seguros

**⚠ ADVERTENCIA** • Apague el motor, asegúrese de que todas las partes móviles estén completamente detenidas y retire la batería antes de inspeccionar, limpiar o reparar el equipo. • El trabajo de servicio y mantenimiento en este equipo requiere especial cuidado y conocimiento y solo puede ser realizado por personal debidamente calificado. Lleve el dispositivo a un centro de servicio autorizado para el mantenimiento. • Asegúrese de que el equipo está en un estado seguro mediante la comprobación regular del apriete de los pernos, tuercas y tornillos.

**⚠ PRECAUCIÓN** • Utilice únicamente recambios y accesorios autorizados por el fabricante. Los recambios y accesorios originales garantizan un servicio seguro y sin fallos del equipo.

**CUIDADO** • Limpie el producto después de cada uso con un paño blando y seco.

**Nota** • Solo debe realizar los ajustes y reparaciones que se describen en este manual de instrucciones.

Póngase en contacto con el servicio de posventa autorizado para realizar reparaciones adicionales. • Encargue al servicio de posventa autorizado que sustituya los rótulos de advertencia del equipo dañados o ilegibles.

### Riesgos residuales

Aunque el equipo se utilice según lo previsto, existen ciertos riesgos residuales. Pueden surgir los siguientes peligros durante el uso del equipo:

#### ⚠ ADVERTENCIA

- La vibración puede causar lesiones. Use la herramienta adecuada para cada trabajo, use las asas previstas y estabilice la velocidad más baja necesaria para realizar el trabajo.
- El ruido puede causar daños auditivos. Use protección para oídos y limite la carga sobre estos.
- Lesiones por objetos que pueden salir disparados del tubo de soplado debido a la presión del aire.
- Siempre use protección para los ojos.

## Reducción del riesgo

### ⚠ PRECAUCIÓN

- Utilizar el equipo durante un periodo de tiempo prolongado puede producir trastornos circulatorios en las manos relacionados con la vibración. No puede establecerse una duración general válida para el uso de la motosierra porque depende de muchos factores:
- Disposición personal a padecer trastornos circulatorios graves (dedos fríos con frecuencia, picor en las manos)
- Temperatura ambiente baja. Lleve guantes calientes para protegerse las manos.
- Trastorno circulatorio limitado mediante un agarre firme.
- Un funcionamiento continuo resulta más perjudicial que un uso interrumpido con pausas.

En el caso de un uso regular prolongado del equipo y de la aparición repetida de los síntomas (p. ej. picor en las manos, dedos fríos), debe consultar a su médico.

## Uso previsto

### ⚠ ADVERTENCIA

El equipo no ha sido concebido para un uso por parte de niños o personas con capacidades corporales, sensoriales o psíquicas limitadas, ni tampoco por parte de personas no familiarizadas con estas instrucciones de empleo.

- El equipo está destinado al uso industrial.
- El equipo solo está previsto para su uso al aire libre.
- El equipo solo se puede usar en un ambiente seco y bien iluminado.
- El equipo está diseñado para soplar leve suciedad barrida del suelo, como hojas, césped, restos de arbustos podados y otros desechos del jardín.

## Usos erróneos previsibles

No se permite ningún uso no previsto.

El operario será responsable de los daños producidos por un uso no previsto.

## Protección del medioambiente



Los materiales del embalaje son reciclables. Elimine los embalajes de forma respetuosa con el medioambiente.



Los equipos eléctricos y electrónicos contienen materiales reciclables y, a menudo, componentes, como baterías, acumuladores o aceite, que suponen un riesgo potencial para la salud de las personas o el medioambiente en caso de manipularse o eliminarse de forma inadecuada. Sin embargo, dichos componentes son necesarios para un servicio adecuado del equipo. Los equipos identificados con este símbolo no pueden eliminarse con la basura doméstica.

### Avisos sobre sustancias contenidas (REACH)

Encontrará información actual sobre las sustancias contenidas en: [www.kaercher.com/REACH](http://www.kaercher.com/REACH)

## Accesorios y recambios

Utilice únicamente accesorios y recambios originales, estos garantizan un servicio seguro y fiable del equipo. Encontrará información sobre los accesorios y recambios en [www.kaercher.com](http://www.kaercher.com).

## Volumen de suministro

El volumen de suministro del equipo se muestra en el embalaje. Compruebe la integridad del volumen de suministro durante el desembalaje. Póngase en contacto con su distribuidor si faltan accesorios o en caso de daños de transporte.

## Símbolos en el equipo

	Antes de la puesta en funcionamiento, lea el manual de instrucciones y todas las indicaciones de seguridad.
	Lleve protección ocular y para oídos adecuada al trabajar con el equipo.
	Peligro por objetos que salen despedidos. Mantenga a las personas que quieran mirar lejos de la zona de trabajo.
	Ruedas de ventilador giratorio. Mantenga las manos y los pies alejados de las aberturas mientras el equipo esté en funcionamiento.
	Extraer: Cierre rápido
	El nivel de presión acústica garantizado indicado en la etiqueta es de 96 dB(A).

## Descripción del equipo

En este manual de instrucciones se describe el equipamiento máximo. Existen diferencias en el alcance del suministro según el modelo (véase el embalaje).

**Figura véanse las páginas de gráfico Figura A**

- 1 Boquilla de alta velocidad del tubo de soplado
- 2 Boquilla redonda del tubo de soplado con rascador de metal
- 3 Tubo de soplado
- 4 Ojales de la correa de transporte
- 5 Fijación del régimen de revoluciones
- 6 Botón Turbo Boost
- 7 Interruptor del equipo
- 8 Alojamiento de la batería
- 9 Placa de características
- 10 Tecla de desbloqueo de la batería
- 11 \*Batería Battery Power+ 36V
- 12 \*Cargador rápido Battery Power+ 36V
- 13 Correa de transporte

\* opcional

## Batería

El equipo puede accionarse con una batería Kärcher Battery Power+ 36 V.

## Montaje

### Montaje del equipo

#### ⚠ **ADVERTENCIA**

**Riesgo de lesiones debido a un dispositivo ensamblado de forma incompleta**

Utilice el equipo solo si se encuentra completamente ensamblado y funciona correctamente.

1. Monte la boquilla del tubo de soplado.
  - a Coloque las ranuras de la boquilla sobre la lengüeta del tubo de soplado.  
**Figura B**
  - b Gire la boquilla de modo que las dos flechas apunten una hacia la otra.  
La boquilla está acoplada.

### Enganche de la correa de transporte

1. Enganche la correa de transporte en los ojales del equipo y garantice que el cierre rápido siempre es accesible.

**Figura C**

## Manejo

#### ⚠ **ADVERTENCIA**

**Riesgo de lesiones debido a un dispositivo ensamblado de forma incompleta**

Utilice el equipo solo si se encuentra completamente ensamblado y funciona correctamente.

#### ⚠ **PRECAUCIÓN**

**Peligro de lesiones por objetos que salen despedidos**

Durante todos los trabajos en el equipo, lleve gafas y guantes de protección adecuados.

### Elementos de control

La manguera de soplado dispone de los siguientes elementos de control:

- Un interruptor del equipo para encender y apagar el equipo. El régimen de revoluciones puede regularse en función de la fuerza con la que se acciona el interruptor del equipo.
- Una palanca para fijar el régimen de revoluciones y la velocidad del flujo de aire.
- Un botón Turbo Boost para maximizar la velocidad de aire establecida con la fijación del régimen de revoluciones.

### Colocación de la batería

#### **CUIDADO**

**Contactos sucios**

*Daños en el equipo y en la batería*

Compruebe la presencia de suciedad en el alojamiento de la batería y los contactos antes de la colocación y, en caso necesario, límpielos.

**Figura D**

1. Coloque la batería en el alojamiento hasta que encaje de forma audible.

### Conexión del equipo

#### ⚠ **PRECAUCIÓN**

**Riesgo de lesiones por piezas disparadas y daños auditivos debido al ruido.**

Utilice siempre protección ocular y para oídos.

1. Coloque la batería, véase el capítulo *Colocación de la batería*.
2. Pulse el interruptor del equipo.  
**Figura E**
3. Fije el régimen de revoluciones.  
**Figura F**
  - a Use la fijación del régimen de revoluciones para ajustar la cantidad de flujo de aire.
  - b Si es necesario, presione el botón Turbo Boost para obtener el flujo máximo.

### Sustitución de la boquilla

1. Retire la boquilla.  
**Figura G**
  - a Gire el cierre de bayoneta hasta que se pueda retirar la boquilla.
  - b Retire la boquilla.
2. Monte la nueva boquilla.
  - a Coloque las ranuras de la boquilla sobre la lengüeta del tubo de soplado.  
**Figura B**
  - b Gire la boquilla de modo que las dos flechas apunten una hacia la otra.  
La boquilla está acoplada.

### Retirada de la batería

**Nota**

*Durante las interrupciones de trabajo, retire la batería del equipo y asegúrela contra un uso no autorizado.*

1. Tire de la tecla de desbloqueo de la batería hacia la batería.  
**Figura H**
2. Pulse la tecla de desbloqueo de la batería para desbloquearla.
3. Retire la batería del equipo.

### Finalización del funcionamiento

1. Retire la batería del equipo (véase el capítulo *Retirada de la batería*).
2. Limpie el equipo (véase el capítulo *Limpieza del equipo*).

## Transporte y almacenamiento

1. Desconecte el equipo.
2. Retire la batería, véase el capítulo *Retirada de la batería*.
3. Retire la boquilla del tubo de soplado.  
**Figura G**
  - a Gire la boquilla del tubo de soplado hasta que pueda separarse del tubo de soplado.
  - b Retire la boquilla del tubo de soplado.

## Cuidado y mantenimiento

El aparato no precisa mantenimiento.

### Limpieza del equipo

#### ⚠ **ADVERTENCIA**

**Arranque descontrolado**

*Peligro de lesiones*

*Retire la batería del equipo durante las pausas de trabajo y antes de las tareas de mantenimiento y conservación.*

## CUIDADO

### Limpieza incorrecta

#### Daños en el equipo

Limpie el equipo con un paño húmedo.

No utilice detergentes que contengan disolventes.

No sumerja el equipo en agua.

No limpie el equipo con chorros de agua de mangueras o de alta presión.

1. Desconecte el equipo.
2. Retire la batería (véase el capítulo *Retirada de la batería*).
3. Limpie la superficie del equipo con un paño suave y seco o con un cepillo.

### Figura I

## Ayuda en caso de fallos

A menudo, las causas de los fallos son simples y pueden solucionarse con ayuda del siguiente resumen. En caso de duda o fallos no mencionados aquí, póngase en contacto con el servicio de postventa.

Con el paso del tiempo, la capacidad de la batería disminuye aunque se conserve correctamente, por lo que ya no se alcanzará el tiempo de marcha completo aunque esté completamente cargada. Esto no se considera una avería.

Fallo	Causa	Solución
El equipo no se pone en marcha	La batería no está colocada correctamente.	● Introduzca la batería en el alojamiento hasta que encaje.
	La batería está vacía.	● Cargue la batería.
	La batería está defectuosa.	● Sustituya la batería.
El equipo se detiene durante el funcionamiento	La batería está sobrecalentada	● Interrumpa el trabajo y espere a que la temperatura de la batería esté en el rango normal.
	El motor está sobrecalentado	● Interrumpa el trabajo y deje enfriar el motor.

## Garantía

En cada país se aplican las condiciones de garantía indicadas por nuestra compañía distribuidora autorizada. Subsananamos cualquier fallo en su equipo de forma gratuita dentro del plazo de garantía siempre que la causa se deba a un fallo de fabricación o material. En caso de garantía, póngase en contacto con su distribuidor o con el servicio de postventa autorizado más próximo presentando la factura de compra. (Dirección en el reverso)

**LB 930/  
36 Bat-  
tery**

Nivel de presión acústica $L_{pA}$	dB(A)	84,2
Inseguridad $K_{pA}$	dB(A)	3,0
Intensidad acústica $L_{WA}$ + Inseguridad $K_{WA}$	dB(A)	96
Nivel de vibraciones total	$m/s^2$	7,6
Inseguridad K	$m/s^2$	1,5

Reservado el derecho a realizar modificaciones.

## Datos técnicos

		LB 930/ 36 Bat- tery
<b>Datos de potencia del equipo</b>		
Tensión nominal	V	36
Velocidad media de aire	km/h	145
Velocidad media de aire en modo turbo	km/h	177
Máxima velocidad de aire teórica de soplador a batería	km/h	177
Máxima velocidad de aire teórica de soplador a batería en modo turbo	km/h	217
Volumen de aire de soplador a batería	$m^3/h$	731
Volumen de aire de soplador a batería en modo turbo	$m^3/h$	969
<b>Peso y dimensiones</b>		
Peso (sin batería)	kg	3,5
Longitud x anchura x altura	mm	916x177 x323
<b>Valores calculados conforme a EN 50636-2-100</b>		

## Nivel de vibraciones

### ⚠ **ADVERTENCIA**

El nivel de vibraciones indicado se ha medido mediante un procedimiento de prueba estándar y puede utilizarse para comparación del equipo.

El nivel de vibraciones indicado puede utilizarse en una evaluación provisional de la carga.

Dependiendo de la forma en que se utilice el equipo, la emisión de vibraciones durante el uso momentáneo del equipo puede diferir del valor total indicado.

**Equipos con un nivel de vibraciones transmitido al sistema mano-brazo > 2,5  $m/s^2$  (véase capítulo Datos técnicos del manual de instrucciones)**

⚠ **PRECAUCIÓN** • Un uso ininterrumpido de varias horas puede provocar una sensación de entumecimiento. • Lleve guantes calientes para protegerse las manos. • Establece pausas de trabajo regulares.

## Declaración de conformidad UE

Por la presente declaramos que la máquina designada a continuación cumple, en lo que respecta a su diseño y tipo constructivo así como a la versión puesta a la venta por nosotros, las normas básicas de seguridad y sobre la salud que figuran en las directivas comunitarias correspondientes. Si se producen modificaciones no

acordadas en la máquina, esta declaración pierde su validez.

Producto: Manguera de soplado con tubo a batería

Tipo: 1.042-50X.X

#### Directivas UE aplicables

2006/42/CE (+2009/127/CE)

2014/30/UE

2000/14/CE (+2005/88/CE)

2011/65/UE

#### Normas armonizadas aplicadas

EN 60335-1:2012+A11:2014+A13:2017

EN 50636-2-100:2014

EN ISO 12100: 2010

EN 55014-1: 2017

EN 55014-2: 2015

EN 50581: 2012

#### Procedimiento de evaluación de la conformidad aplicado

2000/14/CE modificada por 2005/88/CE: Anexo V

#### Intensidad acústica dB(A)

Medida:94,0

Garantizada: 96,0

Los abajo firmantes actúan en nombre y con la autorización de la dirección.



H. Jenner

Chairman of the Board of Management



S. Reiser

Director Regulatory Affairs & Certification

Responsable de documentación:

S. Reiser

Alfred Kärcher SE & Co. KG

Alfred-Kärcher-Str. 28 - 40

71364 Winnenden (Germany)

Tel.: +49 7195 14-0

Fax: +49 7195 14-2212

Winnenden, 01/09/2018

## Índice

Indicações gerais .....	34
Avisos de segurança .....	34
Utilização prevista .....	36
Protecção do meio ambiente.....	36
Acessórios e peças sobressalentes .....	36
Volume do fornecimento.....	36
Símbolos no aparelho .....	36
Descrição do aparelho .....	36
Montagem .....	37
Operação.....	37
Transporte e armazenamento .....	37
Conservação e manutenção .....	37
Ajuda em caso de avarias .....	38
Garantia.....	38
Dados técnicos.....	38
Declaração de conformidade UE .....	38

## Indicações gerais



Antes da primeira utilização do aparelho, leia estas indicações de segurança, este manual original, as indicações de segurança fornecidas com o conjunto de bateria e o manual original do conjunto da bateria/carregador stan-

dard em anexo. Proceda em conformidade. Conserve as folhas para referência ou utilização futura.

Além das indicações que constam do manual de instruções, é necessário observar as prescrições gerais de segurança e as prescrições para a prevenção de acidentes do legislador.

## Avisos de segurança

### Níveis de perigo

#### ⚠ **PERIGO**

• Aviso de um perigo iminente, que pode provocar ferimentos graves ou morte.

#### ⚠ **ATENÇÃO**

• Aviso de uma possível situação de perigo, que pode provocar ferimentos graves ou morte.

#### ⚠ **CUIDADO**

• Aviso de uma possível situação de perigo, que pode provocar ferimentos ligeiros.

## ADVERTÊNCIA

• Aviso de uma possível situação de perigo, que pode provocar danos materiais.

### Indicações gerais de segurança

⚠ **PERIGO** • A distração nos trabalhos pode provocar ferimentos graves. Não utilize o aparelho se estiver sob a influência de drogas, álcool ou medicamentos ou se sentir cansado.

⚠ **ATENÇÃO** • **Leia todas as indicações de segurança e instruções.** Falhas de observância das indicações de segurança e das instruções podem resultar em choques elétricos e/ou ferimentos graves. **Guarde todas as indicações de segurança e instruções para consulta futura.** • O aparelho não se destina a ser utilizado por crianças ou pessoas com capacidades físicas, sensoriais ou mentais limitadas ou que não estejam familiarizadas com estas instruções. As normas locais podem impor limitações à idade do operador.

• Certifique-se de que todos os dispositivos de protecção e pegas estão fixos de forma correcta e firme e de que se encontram em boas condições. • Antes da operação, certifique-se de que o aparelho, todos os elementos de comando e dispositivos de segurança estão a funcionar correctamente. • Nunca utilize o aparelho se o interruptor de corte/início no punho não estiver ligado ou desligado correctamente. • Antes de cada utilização, verifique se a carcaça apresenta danos.

• Mantenha crianças e outras pessoas afastadas da área de trabalho enquanto estiver a utilizar o aparelho. • Assegure-se de que as aberturas de ventilação estão desobstruídas. • Os objectos podem ser projectados a uma distância considerável pela corrente de ar. Antes da utilização, inspeccione minuciosamente a área de trabalho quanto a objectos como pedras, vidro partido, pregos, arame ou fios e remova-os. • Opere o aparelho somente sobre uma superfície firme e plana e na posição recomendada.

⚠ **CUIDADO** • Familiarize-se com os elementos de comando e a utilização adequada do aparelho. • Utilize protecção auditiva completa ao usar o aparelho. O aparelho é ruidoso e pode causar lesões auditivas permanentes, se não seguir estritamente as instruções relativas a exposição, redução de ruído e protecção auditiva. • Utilize protecção ocular completa ao usar o aparelho. O fabricante recomenda vivamente a utilização de uma máscara completa ou de óculos de protec-

ção totalmente fechados. Óculos ou óculos de sol normais não oferecem protecção contra objectos projectados. • Vista calças compridas e pesadas, calçado resistente e luvas com a medida adequada durante os trabalhos com o aparelho. Não trabalhe descalço. Não use jóias, sandálias ou calças curtas.

**ADVERTÊNCIA** • O operador do aparelho é responsável por acidentes com outras pessoas e os seus bens.

**Aviso** • Nalgumas regiões podem existir normas que limitam a utilização deste aparelho. Informe-se junto da autoridade local competente. • Mandê substituir as placas de aviso danificadas ou ilegíveis no aparelho pelo Serviço de assistência técnica autorizado.

### Operação segura

**⚠ PERIGO** • Proibida a operação em zonas com perigo de explosão.

**⚠ ATENÇÃO** • Mantenha uma distância mínima de 15 m relativamente a pessoas e animais. Pare o aparelho, se alguém entrar nesta área. • Não utilize o aparelho se existir o risco de relâmpago. • Tem de ter uma vista desobstruída da área de trabalho para conseguir reconhecer possíveis perigos. Utilize o aparelho apenas se existir uma boa iluminação. • Não corra ao trabalhar com o aparelho, caminhe. Não ande para trás. Evite uma postura corporal fora do normal. Certifique-se de que a sua postura é estável, segura e mantém o equilíbrio. • Pare imediatamente o aparelho e verifique se há danos ou identifique a causa da vibração se o aparelho cair, bater ou vibrar de forma anormal. Mandê reparar os danos junto do serviço de assistência técnica autorizado ou substitua o aparelho. • Desligue o aparelho em caso de avaria ou acidente e retire o conjunto da bateria. Apenas deve colocar o aparelho novamente em funcionamento depois de este ter sido verificado por um serviço de assistência técnica autorizado. • O soprador de folhas com saco de pôr às costas está equipado com um arnés de peito. Ajuste cuidadosamente o arnés de peito para distribuir o peso do aparelho. Familiarize-se com a utilização do aparelho com a alça de transporte e o fecho rápido. Em caso de perigo, a utilização correcta pode protegê-lo contra ferimentos graves. Não use roupa sobre o arnés de peito nem impeça de forma alguma o acesso ao fecho rápido. • Perigo de lesões nas peças rotativas. Desligue o motor, retire o conjunto da bateria e certifique-se de que todas as peças móveis se imobilizaram completamente:

- Antes de deixar o aparelho sem vigilância.
- Antes de verificar o aparelho depois de este ter sido atingido por um objecto estranho.
- Antes de verificar, efectuar a manutenção ou trabalhar no aparelho.

**⚠ CUIDADO** • A operação de ferramentas semelhantes na zona envolvente aumenta o risco de danos auditivos e a probabilidade de não ouvir potenciais perigos, por exemplo, pessoas que entram na sua área de trabalho. • Não modifique o aparelho e use apenas acessórios e peças sobressalentes recomendados pelo fabricante. • Perigo para a saúde devido a inalação de pó. Utilize uma máscara respiratória durante o trabalho com o aparelho. • Humedezca superfícies empoeiradas para reduzir o impacto do pó. • Não opere o aparelho próximo de uma janela aberta. • Não direcione o bico do soprador para pessoas ou animais.

**ADVERTÊNCIA** • Danos no aparelho, caso seja aspirado lixo para a entrada de ar. Não coloque o soprador sobre ou próximo de lixo solto. • Nunca insira objectos nos tubos do soprador.

**Aviso** • Utilize a extensão do bico para que a corrente de ar fique próxima do chão e possa funcionar de maneira eficaz. • Opere o aparelho apenas em horários adequados. Para isso, respeite também as prescrições e os regulamentos locais. Em caso de operação de manhã cedo ou à noite, é possível que incomode outras pessoas.

### Transporte e armazenamento seguros

**⚠ ATENÇÃO** • Desligue o aparelho, deixe-o arrefecer e retire o conjunto da bateria, antes de armazenar ou transportar o aparelho.

**⚠ CUIDADO** • Perigo de lesões e danos no aparelho. Para transporte, imobilize o aparelho contra movimento ou queda.

**ADVERTÊNCIA** • Retire todos os objetos estranhos do aparelho, antes de o transportar ou armazenar. • Armazene o aparelho num local seco e com boa ventilação, fora do alcance das crianças. Mantenha o aparelho afastado de produtos corrosivos, por exemplo, produtos químicos de uso no jardim. • Não guarde o aparelho no exterior.

### Manutenção e conservação seguras

**⚠ ATENÇÃO** • Antes de inspeccionar, limpar ou efectuar a manutenção do aparelho, desligue o motor, certifique-se de que todas as peças móveis se imobilizaram completamente e remova o conjunto de bateria. • Os trabalhos de assistência técnica e manutenção neste aparelho exigem especial cuidado e conhecimentos especiais e só podem ser realizados por pessoal devidamente qualificado. Para a manutenção do aparelho, leve-o a um serviço de assistência técnica autorizado. • Certifique-se de que o aparelho se encontra em estado seguro verificando em intervalos regulares se os pernos, porcas e parafusos estão bem apertados.

**⚠ CUIDADO** • Utilize apenas peças sobressalentes, acessórios e peças adicionais disponibilizadas pelo fabricante. Ao utilizar peças sobressalentes, acessórios e peças adicionais originais garante uma utilização segura e o bom funcionamento do aparelho.

**ADVERTÊNCIA** • Limpe o produto antes de cada utilização com um pano macio seco.

**Aviso** • Só pode realizar os ajustes e as reparações descritos neste manual de instruções. Contacte o serviço de assistência técnica autorizado para a realização de outras reparações. • Mandê substituir as placas de aviso danificadas ou ilegíveis no aparelho pelo Serviço de assistência técnica autorizado.

### Riscos residuais

Continuam a existir certos riscos residuais mesmo quando o aparelho é utilizado da forma prevista. Os seguintes perigos podem ocorrer durante a utilização do aparelho:

**⚠ ATENÇÃO**

- A vibração pode causar ferimentos. Utilize a ferramenta correcta para cada trabalho, faça uso das peças previstas e defina a velocidade mínima necessária para concluir o seu trabalho.

- O ruído pode causar problemas auditivos. Utilize protecção auditiva e limite o ruído.
- Lesões causadas por objectos projectados, que podem sair do tubo de sopro devido à pressão do ar.
- Utilize sempre protecção ocular.

### Redução dos riscos

#### ⚠ CUIDADO

- Uma utilização prolongada do aparelho pode levar a perturbações vasculares nas mãos, devido à vibração. Não é possível estabelecer uma duração de utilização genericamente aplicável, pois isso depende de vários factores:
  - Predisposição individual para problemas de circulação (dedos frequentemente frios ou dormentes)
  - Temperatura ambiente baixa. Use luvas quentes para proteger as mãos.
  - Circulação limitada devido à força feita a agarrar.
  - Uma operação ininterrupta é mais prejudicial do que uma operação interrompida por pausas.
- Em caso de utilização regular e prolongada do aparelho e, perante a repetição de sintomas como, p. ex., dormência dos dedos ou dedos frios, deve consultar um médico.

### Utilização prevista

#### ⚠ ATENÇÃO

O aparelho não se destina a ser utilizado por crianças ou pessoas com capacidades físicas, sensoriais ou mentais limitadas ou que não estejam familiarizadas com estas instruções.

- O aparelho é adequado à utilização industrial.
- O aparelho foi concebido apenas para a utilização no exterior.
- O aparelho só pode ser utilizado num ambiente seco e bem iluminado.
- O aparelho foi concebido para soprar lixo/material varrido que se encontra no chão, como folhas, relva, restos da poda de sebes e outros resíduos de jardinagem.

### Utilização incorrecta prevista

Não é permitida a utilização não adequada. O operador é o responsável por danos decorrentes da utilização não adequada.

### Protecção do meio ambiente



Os materiais de empacotamento são recicláveis. Elimine as embalagens de acordo com os regulamentos ambientais.



Os aparelhos eléctricos e electrónicos contêm materiais recicláveis de valor e, com frequência, componentes como baterias, acumuladores ou óleo que, em caso de manipulação ou recolha errada, podem representar um potencial perigo para a saúde humana e para o ambiente. Estes componentes são necessários para o bom funcionamento do aparelho. Os aparelhos que apresentem este símbolo não devem ser recolhidos no lixo doméstico.

#### Avisos relativos a ingredientes (REACH)

Pode encontrar informações actualizadas acerca de ingredientes em: [www.kaercher.com/REACH](http://www.kaercher.com/REACH)

### Acessórios e peças sobressalentes

Ao utilizar apenas acessórios originais e peças sobressalentes originais, garante uma utilização segura e o bom funcionamento do aparelho.

Informações acerca de acessórios e peças sobressalentes disponíveis em [www.kaercher.com](http://www.kaercher.com).

### Volume do fornecimento

O volume do fornecimento do aparelho está indicado na embalagem. Ao abrir a embalagem, confirme a integridade do conteúdo. Caso faltem acessórios ou em caso de danos de transporte informe o seu fornecedor.

### Símbolos no aparelho

	Antes do arranque, leia o manual de instruções todos os avisos de segurança.
	Utilize protecções auditiva e ocular adequadas durante o trabalho com o aparelho.
	Perigo resultante de objectos projectados. Mantenha outras pessoas afastadas da área de trabalho.
	Rodas do ventilador rotativas. Mantenha as mãos e os pés afastados das aberturas, enquanto o aparelho estiver em funcionamento.
	Observar: Fecho rápido
	O nível acústico garantido indicado na etiqueta é de 96 dB(A).

### Descrição do aparelho

Neste manual de instruções é descrito o equipamento máximo. Há diferenças no volume do fornecimento consoante o modelo (ver embalagem).

**Figura, ver páginas com gráficos**  
Figura A

- ① Bico de alta velocidade do tubo de sopro
- ② Bico redondo do tubo de sopro com raspador de metal
- ③ Tubo de sopro
- ④ Ilhós da alça de transporte
- ⑤ Fixação da velocidade de rotação
- ⑥ Botão Turbo Boost
- ⑦ Interruptor do aparelho
- ⑧ Suporte da bateria
- ⑨ Placa de características
- ⑩ Tecla de desbloqueio do conjunto da bateria
- ⑪ \*Conjunto de bateria Battery Power+ 36 V
- ⑫ \*Aparelho de carga rápida Battery Power+ 36 V
- ⑬ Alça de transporte



\* opcional

## Conjunto da bateria

O aparelho pode ser operado com um conjunto de bateria 36 V Kärcher Battery Power+.

## Montagem

### Montagem do aparelho

#### ⚠ ATENÇÃO

**Perigo de lesões devido a montagem incompleta do aparelho**

*Opere o aparelho apenas quando este estiver completamente montado e operacional.*

1. Montar o bico do tubo de sopra.
    - a Empurrar os entalhes no bico sobre os narizes do tubo de sopra.
- Figura B**
- b Rodar o bico até que as duas setas apontem uma para a outra.  
O bico está engatado.

### Encaixar a alça de transporte

1. Prender a alça de transporte nos ilhós no aparelho, certificando-se de que o fecho de desengate rápido fique sempre acessível.
- Figura C**

## Operação

#### ⚠ ATENÇÃO

**Perigo de lesões devido a montagem incompleta do aparelho**

*Opere o aparelho apenas quando este estiver completamente montado e operacional.*

#### ⚠ CUIDADO

**Perigo de lesões devido a objectos projectados**

*Utilize óculos de protecção e luvas de protecção adequadas durante todos os trabalhos com o aparelho.*

### Elementos de comando

O soprador de folhas dispõe dos seguintes elementos de comando:

- Um interruptor do aparelho para ligar e desligar o aparelho. É possível regular a velocidade com o interruptor do aparelho, consoante a força com que o mesmo é pressionado.
- Uma alavanca para a fixação da velocidade, de modo a fixar a velocidade da corrente de ar.
- Um botão Turbo Boost para maximizar a velocidade do ar ajustada com a fixação da velocidade de rotação.

### Inserir a bateria

## ADVERTÊNCIA

**Contactos sujos**

*Danos no aparelho e na bateria*

*Verifique se existe sujidade no suporte da bateria e nos contactos antes de utilizar o aparelho e, se necessário, limpe os mesmos.*

**Figura D**

1. Introduzir a bateria no suporte até encaixar audivelmente.

### Ligar o aparelho

#### ⚠ CUIDADO

**Perigo de lesões devido a peças projectadas e lesões auditivas devido a ruído**

*Utilize sempre protecção ocular e auditiva.*

1. Inserir o conjunto de bateria, consultar o capítulo *Inserir a bateria*.
2. Premir o interruptor do aparelho.  
**Figura E**
3. Fixar a velocidade.  
**Figura F**
  - a Ajustar a intensidade da corrente de ar com a fixação da velocidade de rotação.
  - b Se necessário, premir o botão Turbo Boost para obter a máxima velocidade de fluxo.

### Substituir o bico

1. Retirar o bico.  
**Figura G**
    - a Rodar a ligação de baioneta, até ser possível retirar o bico.
    - b Retirar o bico
  2. Montar o novo bico.
    - a Empurrar os entalhes no bico sobre os narizes do tubo de sopra.
- Figura B**
- b Rodar o bico até que as duas setas apontem uma para a outra.  
O bico está engatado.

### Remover o conjunto de bateria

**Aviso**

*Durante interrupções de trabalho mais prolongadas, retire o conjunto da bateria do aparelho e guarde-o de modo a evitar uma utilização não autorizada.*

1. Puxe a tecla de desbloqueio do conjunto de bateria na direção do conjunto.

**Figura H**

2. Prima a tecla de desbloqueio do conjunto da bateria para desprender o conjunto da bateria.
3. Retirar o conjunto da bateria do aparelho.

### Terminar a operação

1. Retirar o conjunto da bateria do aparelho (consultar o capítulo *Remover o conjunto de bateria*).
2. Limpar o aparelho (consultar o capítulo *Limpar o aparelho*).

## Transporte e armazenamento

1. Desligar o aparelho.
2. Remover o conjunto de bateria, consultar o capítulo *Remover o conjunto de bateria*.
3. Retirar o bico do tubo de sopra.  
**Figura G**
  - a Rodar o bico do tubo de sopra, até que o mesmo possa ser soltado do tubo de sopra.
  - b Retirar o bico do tubo de sopra.

## Conservação e manutenção

O aparelho não necessita de manutenção.

### Limpar o aparelho

#### ⚠ ATENÇÃO

**Arranque descontrolado**

*Perigo de ferimentos*

*Durante as pausas de trabalho e antes de realizar qualquer trabalho de manutenção e conservação, retire a bateria do aparelho.*

## ADVERTÊNCIA

**Limpeza inadequada**

*Danos no aparelho*

*Limpe o aparelho com um pano húmido.*

*Não utilize produtos de limpeza com solventes.*

Nunca mergulhe o aparelho em água.  
 Não limpe o aparelho com o jacto de mangueira ou de água de alta pressão.

1. Desligar o aparelho.

2. Remover o conjunto de bateria (consultar o capítulo *Remover o conjunto de bateria*).
3. Limpar a superfície do aparelho com um pano macio e seco ou com uma escova.

Figura I

## Ajuda em caso de avarias

As avarias têm, geralmente, causas simples que podem ser corrigidas por si com a ajuda do seguinte resumo. Em caso de dúvida ou no caso de se tratar de uma avaria não mencionada aqui, contacte o serviço de assistência técnica autorizado.

Com o desgaste progressivo, a capacidade do conjunto de bateria diminui mesmo com boa conservação, pelo que mesmo em estado totalmente carregado, o tempo de funcionamento nunca é total. Isto não representa qualquer defeito.

Erro	Causa	Reparação
O aparelho não arranca	O conjunto da bateria não está bem colocado.	● Introduzir o conjunto da bateria no suporte até encaixar.
	O conjunto da bateria está descarregado.	● Carregar conjunto da bateria.
	O conjunto da bateria tem defeito	● Substituir o conjunto da bateria.
O aparelho para durante a operação	Sobreaquecimento da bateria	● Interromper o trabalho e aguardar até que a temperatura da bateria fique na gama normal.
	Sobreaquecimento do motor	● Interromper o trabalho e deixar que o motor arrefeça

## Garantia

Em cada país são válidas as condições de garantia transmitidas pela nossa sociedade distribuidora responsável. Trataremos de possíveis avarias no seu aparelho no âmbito do prazo da garantia, sem custos, desde que estas tenham origem num erro de material ou de fabrico. Em caso de garantia, contacte o seu revendedor ou a assistência técnica autorizada mais próxima, apresentando o talão de compra. (endereço consultar o verso)

## Dados técnicos

		LB 930/ 36 Battery
<b>Características do aparelho</b>		
Tensão nominal	V	36
Velocidade média do ar	km/h	145
Velocidade média do ar em modo turbo	km/h	177
Velocidade máxima teórica do ar do soprador a bateria	km/h	177
Velocidade máxima teórica do ar do soprador a bateria em modo turbo	km/h	217
Volume de ar do soprador a bateria	m <sup>3</sup> /h	731
Volume de ar do soprador a bateria em modo turbo	m <sup>3</sup> /h	969
<b>Medidas e pesos</b>		
Peso (sem conjunto de bateria)	kg	3,5
Comprimento x Largura x Altura	mm	916x177x323
<b>Valores determinados de acordo com a EN 50636-2-100</b>		
Nível acústico L <sub>pA</sub>	dB(A)	84,2

LB 930/  
36 Battery

Insegurança K <sub>pA</sub>	dB(A)	3,0
Nível de potência sonora L <sub>WA</sub> + Insegurança K <sub>WA</sub>	dB(A)	96
Valor de vibração total	m/s <sup>2</sup>	7,6
Insegurança K	m/s <sup>2</sup>	1,5

Reservados os direitos a alterações técnicas.

## Valor de vibração

### ⚠ ATENÇÃO

O valor de vibração indicado foi medido com um método de ensaio padrão, podendo ser usado para comparação dos aparelhos.

O valor de vibração indicado pode ser usado numa avaliação provisória da carga.

Dependendo do tipo de utilização a que o aparelho é sujeito, as emissões de vibrações durante a utilização momentânea do aparelho podem divergir do valor total indicado.

**Aparelhos com um valor de vibração de mão/braço > 2,5 m/s<sup>2</sup> (ver capítulo Dados Técnicos no manual de instruções)**

⚠ **CUIDADO** • A utilização ininterrupta do aparelho durante várias horas pode causar dormiência.

● Use luvas quentes para proteger as mãos. ● Faça pausas regulares durante o trabalho.

## Declaração de conformidade UE

Declaramos pelo presente que as referidas máquinas, em virtude da sua concepção e tipo de construção, bem como do modelo colocado por nós no mercado, estão em conformidade com os requisitos de saúde e segurança essenciais e pertinentes das directivas da União Europeia. Em caso de realização de alterações na máquina sem o nosso consentimento prévio, a presente declaração fica sem efeito.

Produkt: Soprador de folhas a bateria  
Tipo: 1.042-50.X.X

### Directivas da União Europeia pertinentes

2006/42/CE (+2009/127/CE)  
2014/30/UE  
2000/14/CE (+2005/88/CE)  
2011/65/UE

### Normas harmonizadas aplicadas

EN 60335-1:2012+A11:2014+A13:2017  
EN 50636-2-100:2014  
EN ISO 12100: 2010  
EN 55014-1: 2017  
EN 55014-2: 2015  
EN 50581: 2012

### Procedimento de avaliação da conformidade aplicado

2000/14/CE, conforme alterado pela 2005/88/CE:  
Anexo V

### Nível de potência sonora dB(A)

Medido: 94,0  
Garantido: 96,0

Os signatários actuam em nome e em procuração da gerência.



H. Jenner  
Chairman of the Board of Management



S. Reiser  
Director Regulatory Affairs & Certification

Representante da documentação:

S. Reiser

Alfred Kärcher SE & Co. KG  
Alfred-Kärcher-Str. 28 - 40  
71364 Winnenden (Alemanha)  
Tel.: +49 7195 14-0  
Fax: +49 7195 14-2212  
Winnenden, 01/09/2018

## Indhold

Generelle henvisninger .....	39
Sikkerhedshenvisninger .....	39
Bestemmelsesmæssig anvendelse .....	41
Miljøbeskyttelse .....	41
Tilbehør og reservedele .....	41
Leveringsomfang .....	41
Symboler på maskinen .....	41
Maskinbeskrivelse .....	41
Montering .....	41
Betjening .....	42
Transport og opbevaring .....	42
Pleje og vedligeholdelse .....	42
Hjælp ved fejl .....	42
Garanti .....	43
Tekniske data .....	43
EU-overensstemmelseserklæring .....	43

## Generelle henvisninger



Læs disse sikkerhedsanvisninger, den originale driftsvejledning og de sikkerhedsanvisninger, der er vedlagt batteripakken, samt den medfølgende originale driftsvejledning til batteripakken/standardladeaggregatet, inden maskinen tages i brug første gang. Betjen maski-

nen i henhold til disse. Opbevar hæftet til senere brug eller til efterfølgende ejere.  
Ud over henvisningerne i driftsvejledningen skal lovens generelle sikkerheds- og ulykkesforebyggelsesforskrifter overholdes.

## Sikkerhedshenvisninger

### Faregrader

#### △ FARE

• Henviser til en umiddelbar fare, der medfører alvorlige kvæstelser eller død.

#### △ ADVARSEL

• Henviser til en mulig farlig situation, der kan medføre alvorlige kvæstelser eller død.

#### △ FORSIGTIG

• Henviser til en mulig farlig situation, der kan medføre lettere kvæstelser.

### BEMÆRK

• Henviser til en mulig farlig situation, der kan medføre materielle skader.

### Generelle sikkerhedsanvisninger

△ **FARE** • Alvorlig tilskadecomst pga. ukoncentreret arbejde. Brug ikke maskinen, hvis du er påvirket af stoffer, alkohol eller medicin eller er trætt.

△ **ADVARSEL** • **Læs alle sikkerhedshenvisninger og anvisninger.** Der er risiko for elektrisk stød og/eller alvorlige kvæstelser, hvis sikkerhedshenvisningerne og anvisningerne ikke overholdes. **Opbevar alle sikkerhedshenvisningerne og anvisningerne til senere brug.** • Denne maskine er ikke beregnet til at skulle anvendes af børn eller personer med begrænsede fysiske, sensoriske eller mentale evner, eller personer, der ikke er fortrolige med anvisningerne. Lokale bestemmelse kan begrænse brugerens alder. • Sørg for, at alle sikkerhedsanordninger og greb er korrekt og sikkert fastgjort samt at de er i god stand. • Før betjening skal du kontrollere, at maskinen, alle betjeningselementer og sikkerhedsanordninger fungerer korrekt. • Brug ikke maskinen, hvis tænd/sluk-kontakten på håndtaget ikke tænder eller slukker korrekt. • Kontroller huset for skader inden brug. • Hold børn og andre personer væk fra arbejdsområdet, når du anvender apparatet. • Sørg for, at ventilationsåbningerne er fri for aflejringer. • Genstande kan bevæges over en betydelig afstand på grund af luftstrømmen. Undersøg omhyggeligt arbejdsområdet for genstande, såsom sten, glasskår, søm, metaltråd eller snor og fjern disse, før du bruger maskinen. • Brug kun maskinen på en fast, plan overflade og i den anbefalede position.

△ **FORSIGTIG** • Sæt dig ind i betjeningselementerne og korrekt brug af maskinen. • Brug fuldt høreværn, når du bruger maskinen. Maskinen støjer og kan forårsage permanent høreskade, hvis du ikke følger instruktionerne om eksponering, støjrreduktion og høreværn nøje. • Bær heldækkende øjenværn, når du bruger maskinen. Producenten anbefaler kraftigt, at der bæres fuld ansigtsmaske eller helt lukkede beskyttelsesbriller. Normale briller eller solbriller beskytter dig ikke mod flyvende genstande. • Bær lange, kraftige bukser, fast skotøj og handsker, der sidder godt ved arbejde med apparatet. Arbejd ikke uden fodtøj. Bær ikke smykker, sandaler eller shorts.

**BEMÆRK** • Brugeren af maskinen er ansvarlig for ulykker med andre personer eller deres ejendom.

**Obs** • I nogle regioner kan forskrifter indskrænke anvendelsen af denne maskine. Spørg de lokale myndigheder til råds. • Få den autoriserede kundeservice til at udskifte beskadigede eller ulæselige advarselsskilte på maskinen.

### Sikker drift

**△ FARE** • Driften i eksplosionsfarlige områder er forbudt.

**△ ADVARSEL** • Hold en minimumsafstand på 15 m til personer og dyr. Stands maskinen, hvis nogen kommer inden for dette område. • Anvend ikke maskinen, hvis der er risiko for lynnedslag. • Det er nødvendigt med et uhindret udsyn til arbejdsområdet for at opdage mulige farer. Anvend kun maskinen med god belysning. • Løb ikke, men gå, når du arbejder med maskinen. Gå ikke baglæns. Undgå en unormal kropsholdning, sørg for at stå fast, og for altid at have ligevægt. • Stop maskinen med det samme og kontroller for skader eller find frem til årsagen til vibrationen, hvis maskinen er faldet ned, har fået et slag eller vibrerer unormalt. Få repareret skader af den autoriserede kundeservice, eller udskift maskinen. • Sluk apparatet i tilfælde af en fejl eller en ulykke, og fjern det genopladelige batteri. Apparatet må først tages i brug igen, hvis det er blevet kontrolleret af en autoriseret kundeservice. • Rygsækløvblæseren er udstyret med bæresæle. Juster bæreselen omhyggeligt, så maskinens vægt fordeles jævnt. Gør dig bekendt med bæreselen og snaplukningen, inden du anvender maskinen. I tilfælde af fare kan korrekt brug beskytte dig mod alvorlige kvæstelser. Bær ikke beklædningsgenstande over seletøjet og sørg altid for at have fri adgang til snaplukningen. • Risiko for tilskadekomst ved roterende dele. Sluk for motoren, fjern batteripakken og sørg for, at alle bevægelige dele står fuldstændigt stille:

- Før du efterlader maskinen uden opsyn.
- Før du kontrollerer maskinen, efter at den er blevet ramt af et fremmedlegeme.
- Før du kontrollerer, rengør eller arbejder på maskinen.

**△ FORSIGTIG** • Anvendelse af lignende værktøj i omgivelserne øger risikoen for høreskader og sandsynligheden for, at potentielle farer overhøres, f.eks. personer, der går ind i dit arbejdsområde. • Foretag ikke ændringer på maskinen, og brug kun tilbehør og reservedele, der er anbefalet af producenten. • Sundhedsfare på grund af indånding af støv. Bær en støvmaske under arbejdet med maskinen. • Fugt støvede overflader for at reducere støvbelastningen. • Anvend ikke maskinen i nærheden af åbne vinduer. • Ret aldrig blæsedysen mod personer eller dyr.

**BEMÆRK** • Skader på maskinen, hvis der suges blade ind i luftindtaget. Placer ikke blæseren på eller i nærheden af løse blade. • Stik aldrig genstande ind i blæserørene.

**Obs** • Brug forlængerstykket til dysen, så luftstrømmen befinder sig tæt ved jorden og arbejdet udføres effektivt. • Anvend kun maskinen på rimelige tidspunkter af døgnet. Overhold også lokale forskrifter og bestemmelser. Anvendes maskinen tidligt om morgenen eller sent om aftenen, kan det forstyrre andre mennesker.

### Sikker transport og opbevaring

**△ ADVARSEL** • Sluk for maskinen, lad den køle af og fjern batteripakken, før du opbevarer eller transporterer den.

**△ FORSIGTIG** • Fare for tilskadekomst og skader på maskinen. Sørg for at sikre maskinen mod bevægelse eller fald under transport.

**BEMÆRK** • Fjern alle fremmedlegemer fra maskinen, før du transporterer eller opbevarer den. • Opbevar maskinen på et tørt og godt ventileret sted, hvor børn ikke har adgang. Hold maskinen væk fra ætsende stoffer, såsom havekemikalier. • Opbevar ikke maskinen udendørs.

### Sikker vedligeholdelse og pleje

**△ ADVARSEL** • Sluk motoren, kontroller, at alle bevægelige dele er standstøt helt, og fjern batteripakken, før du undersøger, rengør eller vedligeholder maskinen. • Service og vedligeholdelsesarbejde på denne maskine kræver særlig omhu og viden og må kun udføres af kvalificerede personer med den nødvendige uddannelse. Indlever maskinen til en autoriseret kundeservice i forbindelse med vedligeholdelse.

• Kontrollér, at maskinen er i sikker tilstand ved regelmæssigt at kontrollere, at bolte, møtrikker og skruer er spændt.

**△ FORSIGTIG** • Anvend kun reservedele, tilbehør og forlængerudstyr, der er godkendt af producenten. Originalt tilbehør, originale reservedele og originalt forlængerudstyr er en garanti for en sikker og fejlfri drift af maskinen.

**BEMÆRK** • Rengør produktet efter hver anvendelse med en blød, tør klud.

**Obs** • Der må kun udføres de indstillinger og reparationer, der er anført i denne driftsvejledning. Kontakt din autoriserede kundeservice for reparationer, der ligger uden for dette område. • Få den autoriserede kundeservice til at udskifte beskadigede eller ulæselige advarselsskilte på maskinen.

### Resterende risici

Visse restrisici består, selv hvis maskinen betjenes som beregnet. Følgende farer kan opstå ved brug af maskinen:

**△ ADVARSEL**

- Vibration kan forårsage tilskadekomst. Brug det rigtige værktøj til de enkelte arbejdsopgaver, brug de dertil beregnede greb, og arbejdet med den lavest mulige hastighed, når arbejdet udføres.
- Larm kan medføre høreskader. Bær høreværn, og begræns belastningen.
- Kvæstelser på grund af udslyngede genstande, der kan flyve ud af blæserøret på grund af lufttrykket.
- Brug altid øjenværn.

### Risikoreduktion

**△ FORSIGTIG**

- Hvis apparatet anvendes i længere tid, kan blodgenemstrømmingen i hænderne nedsættes på grund af vibrationer. Der findes ingen generelt gældende anvendelsestid, idet denne afhænger af flere faktorer:
- Personlig tendens til dårligt blodomløb (ofte kolde fingre, fingerkløe)
- Lave omgivelsestemperaturer. Bær varme handsker for at beskytte hænderne.

- Dårlig blodgennemstrømning, fordi der holdes godt fast.
- Anvendelse uden afbrydelse er mere skadeligt, end hvis der holdes pauser.  
Kontakt lægen, hvis symptomerne, f.eks. fingerkløe, kolde fingre, optræder gentagne gange ved regelmæssig, længerevarende anvendelse af apparatet.

## Bestemmelsesmæssig anvendelse

### ⚠ ADVARSEL

Denne maskine er ikke beregnet til at skulle anvendes af børn eller personer med begrænsede fysiske, sensoriske eller mentale evner, eller personer, der ikke er fortrolige med anvisningerne.

- Maskinen er egnet til erhvervs-mæssig brug.
- Maskinen er kun beregnet til udendørs brug.
- Maskinen må kun anvendes i tørre, godt oplyste omgivelser.
- Maskinen er beregnet til blæsning af let affald på jorden, såsom løv, græs, hækklip og andet haveaffald.

### Forudseelig, fejlagtig anvendelse

Enhver form for ukorrekt anvendelse er ikke tilladt. Brugeren hæfter for skader, der opstår som følge af ukorrekt anvendelse.

### Miljøbeskyttelse



Emballagen kan genbruges. Sørg for at bortskaffe emballagen miljømæssigt korrekt.



Elektriske og elektroniske maskiner indeholder værdifulde materialer, der kan genbruges, og ofte dele, såsom batterier, akku-pakker eller olie, der ved forkert håndtering eller forkert bortskaffelse kan udgøre en fare for menneskers sundhed og for miljøet. For en korrekt drift af maskinen er disse dele imidlertid nødvendige. Maskiner, der er kendetegnet med dette symbol, må ikke bortskaffes sammen med husholdningsaffaldet.

### Henvisninger til indholdsstoffer (REACH)

Aktuelle oplysninger om indholdsstoffer findes på: [www.kaercher.com/REACH](http://www.kaercher.com/REACH)

### Tilbehør og reservedele

Anvend kun originaltilbehør og -reservedele. De er en garanti for en sikker og fejlfri drift af maskinen. Informationer om tilbehør og reservedele findes på [www.kaercher.com](http://www.kaercher.com).

### Leveringsomfang

Maskinens leveringsomfang er vist på emballagen. Kontroller ved udpakningen, om indholdet er komplet. Kontakt venligst forhandleren, hvis der mangler tilbehør eller ved transportskader.

### Symboler på maskinen



Læs driftsvejledningen og alle sikkerhedsanvisninger før ibrugtagning.



Bør egnet øjen- og høreværn under arbejdet med maskinen.

	Fare pga. udslyngede genstande. Hold tilskuere væk fra arbejdsområdet.
	Roterende blæservinger. Hold hænder og fødder væk fra åbningerne, mens maskinen er i drift.
	Træk: Snaplukning
	Det garanterede lydtrykniveau, som er angivet på etiketten, er på 96 dB(A).

### Maskinbeskrivelse

I denne driftsvejledning beskrives det maksimale udstyr. Afhængigt af modellen er der forskel på leveringsomfanget (se emballage).

Billede se grafiksider

#### Figur A

- ① Højhastighedsdyse blæserør
- ② Runddyse blæserør med metalskraber
- ③ Blæserør
- ④ Løkker bæresele
- ⑤ Hastighedsfiksering
- ⑥ Turbo Boost-knap
- ⑦ Maskinkontakt
- ⑧ Batteriholder
- ⑨ Typeskilt
- ⑩ Batteriholder
- ⑪ \*Batteripakke Battery Power+ 36V
- ⑫ \*Hurtiglader Battery Power+ 36V
- ⑬ Bæresele

\* option

### Batteripakke

Maskinen kan anvendes med en 36 V Kärcher Battery Power+ batteripakke.

### Montering

#### Montering af maskine

### ⚠ ADVARSEL

**Risiko for tilskadekomst på grund af ufuldstændigt monteret maskine**

Anvend kun maskinen, når den er komplet samlet og funktionsdygtig.

1. Monter blæserørets dyse.
  - a Skub udkæringerne på dysen over blæserørets næse.

Figur B

- b Drej dysen, så de to pile peger mod hinanden. Dysen er låst.

### Ilængning af bæresele

1. Anbring bæreselen i løkkerne på maskinen, og sørg for, at snaplukkningen altid kan nås.  
**Figur C**

### Betjening

#### ⚠ ADVARSEL

**Risiko for tilskadekomst på grund af ufuldstændigt monteret maskine**

Anvend kun maskinen, når den er komplet samlet og funktionsdygtig.

#### ⚠ FORSIGTIG

**Fare for kvæstelser pga. omkringflyvende genstande**

Bær altid beskyttelsesbriller og egnede beskyttelseshandsker, når du arbejder med maskinen.

### Betjeningselementer

Løvlæseren har følgende betjeningselementer:

- En kontakt på maskinen til at tænde og slukke maskinen. Afhængigt af, hvor hårdt det trykkes på kontakten, kan hastigheden reguleres med kontakten på maskinen.
- En arm til fiksering af hastigheden, så luftstrømhastigheden kan fikseres.
- En Turbo Boost-knap til maksimering af den indstillede luftfahastighed med hastighedsfikseringen.

### Isætning af batteriet

#### BEMÆRK

**Snavsede kontakter**

Skader på apparat og batteri

Kontroller batteriholderen og kontakterne for snavs inden isætning, og rengør dem eventuelt.

**Figur D**

1. Skub batteriet ind i holderen, til det går tydeligt i indgreb.

### Start af maskinen

#### ⚠ FORSIGTIG

**Risiko for tilskadekomst på grund af omkringflyvende dele og høreskader på grund af støj**

Bær altid øjen- og høreværn.

1. Sæt batteripakken i, se kapitlet *Isætning af batteriet*.
2. Tryk på maskinkontakten.

**Figur E**

3. Fikser hastigheden.

**Figur F**

- a Indstil luftstrømmens hastighed ved hjælp af hastighedsfikseringen.
- b Tryk om nødvendigt på Turbo Boost-knappen for maksimal luftstrømhastighed.

### Udskiftning af dysen

1. Tag dysen af.

**Figur G**

- a Drej bajonetlukkningen, indtil dysen kan tages af.

- b Tag dysen af
2. Monter den nye dyse.
  - a Skub udskæringerne på dysen over blæserørets næse.  
**Figur B**
  - b Drej dysen, så de to pile peger mod hinanden. Dysen er låst.

### Fjern batteripakken

**Obs**

Fjern batteripakken fra maskinen, og sørg for at sikre maskinen mod utilsigtet brug ved længere afbrydelser af arbejdet.

1. Træk batteripakkens oplåsningsknap i batteripakkens retning.

**Figur H**

2. Tryk på batteripakkens oplåsningsknap for at låse batteripakken op.
3. Tag batteripakken ud af maskinen.

### Afslutning af driften

1. Tag batteripakken ud af maskinen (se kapitlet *Fjern batteripakken*).
2. Rengør maskinen (se kapitlet *Rengøring af maskinen*).

### Transport og opbevaring

1. Sluk maskinen.
2. Fjern batteripakken, se kapitlet *Fjern batteripakken*.
3. Fjern dysen på blæserøret.

**Figur G**

- a Drej dysen på blæserøret, indtil den kan løsnes fra blæserøret.
- b Fjern dysen på blæserøret.

### Pleje og vedligeholdelse

Apparatet er vedligeholdelsesfrit.

### Rengøring af maskinen

#### ⚠ ADVARSEL

**Ukontrolleret start**

**Risiko for tilskadekomst**

Tag batteripakken ud af apparatet under pauser og før service- og vedligeholdelsesarbejde.

#### BEMÆRK

**Ukorrekt rengøring**

Skader på maskinen

Rengør maskinen med en fugtig klud.

Anvend ikke aggressive rengøringsmidler med opløsningsmidler.

Dyp ikke maskinen i vand.

Rengør ikke maskinen med en slange- eller højtryksvandstråle.

1. Sluk apparatet.
2. Fjern batteripakken (se kapitlet *Fjern batteripakken*).
3. Rengør maskinens overflade med en blød, tør klud eller en børste efter brug.

**Figur I**

### Hjælp ved fejl

Fejl skyldes ofte enkle årsager, som du selv kan afhjælpes ved hjælp af følgende oversigt. I tvivlstilfælde eller ved fejl, der ikke nævnes her, skal du kontakte den autoriserede kundeservice.

Jo ældre batteripakken er, desto mere forringes dens kapacitet – også på trods af omhyggelig pleje, og selv i fuldt opladet tilstand kan den fulde driftstid ikke opnås længere. Dette er dog ikke nogen mangel eller fejl.

Fejl	Årsag	Afhjælpning
Maskinen starter ikke	Batteripakken er ikke sat korrekt i.	● Skub batteripakken ind i holderen, til den går i indgreb.
	Batteripakke er tom.	● Oplad batteripakken.
	Batteripakken er defekt.	● Udskift batteripakken.
Maskinen stopper under drift	Batteriet er overophedet	● Afbryd arbejdet og vent til batteritemperaturen ligger i det normale område.
	Motoren er overophedet	● Afbryd arbejdet og lad motoren afkøle.

## Garanti

I de enkelte lande gælder de af vore forhandlere fastlagte garantibetingelser. Eventuelle fejl på maskinen afhjælpes gratis inden for garantien, såfremt fejlen kan tilskrives en materiale- eller produktionsfejl. Hvis du ønsker at gøre garantien gældende, bedes du henvende dig til sin forhandler eller nærmeste kundeservice medbringende kvittering for købet. (Se adressen på bagsiden)

## Tekniske data

		LB 930/ 36 Bat- tery
<b>Effektdata maskine</b>		
Nominel spænding	V	36
Gennemsnitlig lufthastighed	km/h	145
Gennemsnitlig lufthastighed turbotilstand	km/h	177
Maksimal teoretisk lufthastighed batteri løvblæser	km/h	177
Maksimal teoretisk lufthastighed turbo batteri løvblæser	km/h	217
Luftmængde batteridreven løvblæser	m <sup>3</sup> /h	731
Luftmængde turbo batteridreven løvblæser	m <sup>3</sup> /h	969
<b>Mål og vægt</b>		
Vægt (uden batteripakke)	kg	3,5
Længde x bredde x højde	mm	916x177 x323
<b>Beregnete værdier iht. EN 50636-2-100</b>		
Lydtryksniveau L <sub>pA</sub>	dB(A)	84,2
Usikkerhed K <sub>pA</sub>	dB(A)	3,0
Lyd effektniveau L <sub>WA</sub> + usikkerhed K <sub>WA</sub>	dB(A)	96
Samlet vibrationsværdi	m/s <sup>2</sup>	7,6
Usikkerhed K	m/s <sup>2</sup>	1,5

Der tages forbehold for tekniske ændringer.

## Vibrationsværdi

### ⚠ ADVARSEL

Den angivne vibrationsværdi blev målt med en standard testning og må anvendes til sammenligning af maskiner.

Den angivne vibrationsværdi må anvendes i en foreløbig vurdering af belastningen.

Afhængigt af hvilken måde maskinen anvendes på, kan svingningsemissionen i løbet af den aktuelle anvendelse af maskinen afvige fra den angivne samlede værdi.

**Apparater med en hånd-arm vibrationsværdi > 2,5 m/s<sup>2</sup> (se kapitlet Tekniske data i driftsvejledningen)**

⚠ **FORSIGTIG** • Flere timers uafbrudt anvendelse af apparatet kan medføre følelsesløshed. • Bær varme handsker for at beskytte hænderne. • Indlæg regelmæssige arbejds pauser.

## EU-overensstemmelseserklæring

Hermed erklærer vi, at nedenstående maskine på grund af sin udformning og konstruktion i den udførelse, i hvilken den sælges af os, overholder EU-direktivernes relevante, grundlæggende sikkerheds- og sundhedsmæssige krav. Hvis maskinen ændres uden aftale med os, mister denne attest sin gyldighed.

Produkt: Batteridreven løvblæser

Type: 1.042-50X.X

### Relevante EU-direktiver

2006/42/EF (+2009/127/EF)

2014/30/EU

2000/14/EF (+2005/88/EF)

2011/65/EU

### Anvendte harmoniserede standarder

EN 60335-1:2012+A11:2014+A13:2017

EN 50636-2-100:2014

EN ISO 12100: 2010

EN 55014-1: 2017

EN 55014-2: 2015

EN 50581: 2012

### Anvendt overensstemmelsesvurderingsproces

2000/14/EF og ændret af 2005/88/EF: Tillæg V

### Lydeffektniveau dB(A)

Målt: 94,0

Garanteret: 96,0

Underskriverne handler på forretningsledelsens vegne og med dennes fuldmagt.

  
H. Jenner

Chairman of the Board of Management

  
S. Reiser

Director Regulatory Affairs & Certification

### Dokumentationsbefuldmægtiget:

S. Reiser

Alfred Kärcher SE & Co. KG

Alfred-Kärcher-Str. 28 - 40

71364 Winnenden (Germany)

Tlf.: +49 7195 14-0



Fax: +49 7195 14-2212

Winnenden, 2018/09/01

## Indhold

Generelle merknader.....	44
Sikkerhetsanvisninger.....	44
Forskriftsmessig bruk.....	45
Miljøvern.....	45
Tilbehør og reservedeler.....	45
Leveringsomfang.....	46
Symboler på apparatet.....	46
Beskrivelse av apparatet.....	46
Montering.....	46
Betjening.....	46
Transport og lagring.....	47
Stell og vedlikehold.....	47
Bistand ved feil.....	47
Garanti.....	47
Tekniske data.....	47
EU-samsvarserklæring.....	48

## Generelle merknader

  Før du tar i bruk apparatet første gang, må du lese og følge sikkerhetshenvisningene, den originale bruksanvisningen, de vedlagte sikkerhetshenvisningene for batteripakken og den vedlagte originale bruksanvisningen for batteripakken/standardladeren. Følg anvisningene. Oppbevar heftene til senere bruk eller for annen eier.

I tillegg til instruksene i denne bruksanvisningen må du ta hensyn til de generelle forskrifter vedrørende sikkerhet og forebygging av ulykker.

## Sikkerhetsanvisninger

### Risikonivå

#### **FARE**

• Anvisning om en umiddelbar truende fare som kan føre til store personskader eller til død.

#### **ADVARSEL**

• Anvisning om en mulig farlig situasjon som kan føre til store personskader eller til død.

#### **FORSIKTIG**

• Anvisning om en mulig farlig situasjon som kan føre til mindre personskader.

#### **OBS**

• Anvisning om en mulig farlig situasjon som kan føre til materielle skader.

### Generelle sikkerhetsinstrukser

 **FARE** • Alvorlige skader på grunn av uoppmerksomhet under arbeidet. Ikke bruk apparatet dersom du er påvirket av narkotika, alkohol eller medikamenter, eller du er bare er trøtt.

 **ADVARSEL** • Les alle sikkerhetsanvisninger og anvisninger. Mislighold når det gjelder å overholde sikkerhetsanvisningene og anvisningene kan forårsake elektrisk støt og/eller alvorlige personskader. Oppbevar alle sikkerhetsanvisninger og anvisninger for fremtiden. • Apparatet skal ikke brukes av barn eller personer med innskrenkede fysiske, sensoriske eller intellektuelle evner eller personer som ikke er fortrolige med disse anvisningene. Lokale bestemmelser kan sette begrensninger med hensyn til brukerens alder. • Forsikre deg om at talle verneinretninger og håndtak

er festet på fagmessig og sikker måte samt at de befinner seg i en lytefri tilstand. • Forsikre deg om at enheten, alle kontroller og sikkerhetsinnretninger fungerer ordentlig før bruk. • Apparatet skal aldri brukes dersom PÅ/AV-spaken på håndtaket ikke lar seg betjene på riktig måte. • Kontroller huset for skader før hver bruk. • Hold barn og andre personer borte fra arbeidsområdet når du bruker apparatet. • Sørg for at alle ventilasjonsåpninger er frie for avleiringer. • Objekter kan blåses av luftstrømmen over betydelig avstand. Arbeidsområdet skal kontrolleres nøye med hensyn til gjenstander som steiner, knust glass, spikre, vaiere eller tråder. Disse skal fjernes. • Bruk enheten bare på et fast, flatt underlag og i anbefalt stilling.

 **FORSIKTIG** • Gjør deg kjent med betjeningselementene og riktig bruk av apparatet. • Bruk fullt hørselsvern når du bruker apparatet. Apparatet bråker og kan forårsake varige hørselsskader hvis du ikke følger anvisningene om eksponering, støyreduksjon og hørselsvern. • Bruk full øyebeskyttelse når du bruker enheten. Produsenten anbefaler sterkt å bruke en hel ansiktsmaske eller helt lukkede briller. Normale briller eller solbriller vil ikke beskytte deg mot gjenstander som slynges ut. • Bruk lange, tykke bukser, solide sko og hansker som sitter godt når du arbeider med apparatet. Ikke arbeid barbeint. Ikke bruk smykker, sandaler eller korte bukser.

**OBS** • Brukeren av apparatet er ansvarlig for skader på andre personer eller deres eiendom.

**Merknad** • I noen regioner kan forskrifter bety innskrenkninger på bruken av dette apparatet. Innhent råd fra dine ansvarlige offentlige myndigheter. • Få skadde eller ulesbare varselkilt på apparatet skiftet ut av autorisert kundeservice.

### Sikker drift

 **FARE** • Det er forbudt å bruke apparatet i eksplosjonsfarlige områder.

 **ADVARSEL** • Hold en minsteavstand på 15 m til personer og dyr. Stopp apparatet dersom noen begynner seg innenfor dette området. • Ikke bruk apparatet ved fare for lynnedslag. • Du trenger hindret sikt over arbeidsområdet for å gjenkjenne mulige farer. Bruk apparatet kun ved god belysning. • Ikke løp, men gå når du arbeider med apparatet. Ikke gå baklengs. Unngå en unormal kroppsholdning, sørg for å stå støtt og sikkert og hold likevekten til enhver tid. • Stans apparatet øyeblikkelig og sjekk for skade eller identifiser årsaken til vibrasjonen hvis apparatet har falt ned, har kollidert eller vibrerer unormalt. Få apparatet reparert av autorisert kundeservice eller bytt ut apparatet. • Slå av apparatet hvis det opptrer en feil eller det skjer et uhell, og ta ut batteriet. Apparatet må ikke tas i bruk før det har vært undersøkt av autorisert kundeservice. • Ryggsekk-løveblåseren er utstyrt med en bæresele. Juster bæreselen nøye for å fordele vekten av apparatet. Gjør deg kjent med bæreselen og hurtiglåsen før du bruker enheten. Ved fare kan korrekt bruk beskytte deg mot alvorlige personskader. Ikke bruk klær over bæreutstyret eller på annen måte blokkere tilgangen til hurtiglåsen. • Risiko for personskader ved roterende deler. Slå av motoren, ta ut batteripakken og forviss deg om at alle bevegelige deler har stanset helt opp:

- før du lar apparatet stå uten tilsyn
- Før du sjekker apparatet etter at det er blitt truffet av et fremmedlegeme.



- Før du rengjør eller kontrollerer enheten, eller utfører arbeidet på den.

**⚠ FORSIKTIG** • Drift av lignende verktøy i miljøet øker risikoen for hørselsskader og sannsynligheten for å overhøre potensielle farer, f.eks. at folk som går inn i arbeidsområdet ditt. • Ikke gjør endringer på enheten, og bruk bare tilbehør og reservedeler som er anbefalt av produsenten. • Fare for helse på grunn av innånding av støv. Bruk en åndedrettsmaske under arbeidet med enheten. • Fukt støvete overflater for å redusere støvnivået. • Ikke bruk apparatet i nærheten av et åpen vindu. • Ikke rett blåsedysen mot mennesker eller dyr.

**OBS** • Skader på enheten når rusk suges inn i luftinntaket. Ikke plasser viften på eller i nærheten av løs rusk. • Sett aldri gjenstander inn i vifterørene.

**Merknad** • Bruk forlengelsen av dysen slik at luftstrømmen kan være nær bakken og fungere effektivt. • Bruk apparatet kun til rimelige tider. Følg også lokale forskrifter og forordninger. Når du driver enheten tidlig på morgenen eller sent på kvelden, kan andre mennesker bli forstyrret.

### Sikker transport og lagring

**⚠ ADVARSEL** • Slå av apparatet, la det avkjøles og fjern batteriet før du lagrer eller transporterer det.

**⚠ FORSIKTIG** • Fare for personskader og skader på apparatet. Sikre apparatet mot bevegelse eller fall under transport.

**OBS** • Fjern alle fremmedlegemer fra apparatet før du transporterer eller lagrer det. • Lagre apparatet på et tørt sted med god lufting og utilgjengelig for barn. Hold apparatet unna stoffer med korroderende effekt, som hagekjemikalier. • Ikke lagre apparatet utendørs.

### Sikkert vedlikehold og pleie

**⚠ ADVARSEL** • Slå av motoren, sørg for at alle bevegelige deler er helt stoppet, og fjern batteripakken før inspeksjon, rengjøring eller vedlikeholdsarbeid.

• Service og vedlikeholdsarbeider på denne enheten krever spesiell omhu og kunnskap og kan bare utføres av kvalifisert personell. Ta enheten til et autorisert servicesenter for vedlikehold. • Sørg for at apparatet er i sikker stand ved å regelmessig sjekke at bolter, muttere og skruer sitter godt fast.

**⚠ FORSIKTIG** • Bruk kun tilbehør og reservedeler som produsenten har frigitt. Originalt tilbehør og originalreservedeler gir garanti for sikker drift av apparatet uten funksjonsfeil.

**OBS** • Rengjør produktet etter hver bruk med en myk og tørr klut.

**Merknad** • Du har bare lov til å utføre innstillingene og reparasjonene som er beskrevet i denne bruksanvisningen. Ta kontakt med din autoriserte kundeservice for reparasjoner utover dette. • Få skadde eller ulesbare varselskilt på apparatet skiftet ut av autorisert kundeservice.

### Restrisikoer

Enkelte restrisikoer gjenstår selv når apparatet brukes slik det er tiltenkt. Følgende farer kan oppstå når du bruker apparatet:

#### ⚠ ADVARSEL

- Vibrasjon kan forårsake personskader. Bruk riktig verktøy for hvert arbeid, bruk håndtakene som følger med, og bruk den laveste hastigheten som kreves for å få jobben gjort.

- Støy kan føre til hørselsskader. Bruk hørselsvern og reduser belastningen.
- Skade forårsaket av gjenstander som i kraft av lufttrykket kan slynges ut av blåserøret.
- Bruk alltid øyevern.

### Redusering av risiko

#### ⚠ FORSIKTIG

- Dersom apparatet brukes lenge kan det oppstå problemer med blodomløpet i hendene pga. vibrasjonene. En generell brukstid kan ikke fastsettes, da denne er avhengig av flere faktorer:
  - Personlig anlegg til dårlig blodomløp (stadig kalde fingre, kribling i fingrene).
  - Lav omgivelsestemperatur. Bruk varme hansker for å beskytte hendene.
  - For fast grep reduserer sirkulasjonen.
  - Uavbrutt arbeid er mer ugunstig enn arbeid med innlagte pauser.
- Ved regelmessig, vedvarende bruk av apparatet og gjentatt forekomst av symptomene, som v.eks. Kribling i fingrene, bør du oppsøke lege.

### Forskriftsmessig bruk

#### ⚠ ADVARSEL

Apparatet skal ikke brukes av barn eller personer med innskrenkede fysiske, sensoriske eller intellektuelle evner eller personer som ikke er fortrolige med disse anvisningene.

- Apparatet er beregnet for kommersiell bruk.
- Apparatet skal kun brukes utendørs.
- Apparatet skal kun brukes i tørre, godt opplyste omgivelser.
- Apparatet brukes til å blåse bort rusk og rask som ligger på bakken, som løv, gress, rester fra beskjæring av hekk og annet hageavfall.

### Fortsigbar feil bruk

All bruk som ikke er faller inn under tiltenkt bruk er forbudt.

Brukeren er ansvarlig for skader som oppstår på grunn av ikke tiltenkt bruk.

### Miljøvern



Materialet i emballasjen kan resirkuleres. Kvitte deg med emballasjen på miljøvennlig måte.



Elektriske og elektroniske apparater inneholder verdifulle resirkulerbare materialer og ofte deler batterier, batteripakker eller olje. Disse kan utgjøre en potensiell fare for helse og miljø ved feil bruk eller feil avfallsbehandling. Disse delene er imidlertid nødvendige for korrekt drift av apparatet. Apparatet merket med dette symbolet skal ikke kastes i husholdningsavfallet.

#### Anvisninger om innhold (REACH)

Aktuell informasjon om stoffene i innholdet finner du under: [www.kaercher.com/REACH](http://www.kaercher.com/REACH)

### Tilbehør og reservedeler

Bruk bare originalt tilbehør og originale reservedeler; de garanterer for en sikker og problemfri drift av apparatet. Informasjon om tilbehør og reservedeler finner du på [www.kaercher.com](http://www.kaercher.com).

## Leveringsomfang

Apparatets leveringsomfang er vist på emballasjen. Kontroller at innholdet i pakken er komplett når du pakker ut. Manglende tilbehør eller transportskader skal meldes til forhandleren.

## Symboler på apparatet

	Les bruksanvisningen og alle sikkerhetsanvisningene før du tar i bruk produktet.
	Bruk passende øye- og hørselsvern under arbeidet med apparatet.
	Fare på grunn av gjenstander som slynges ut. Hold tilskuere unna arbeidsområdet.
	Roterende viftehjul. Hold hender og føtter unna åpningene mens apparatet er i drift.
	Trekk: Hurtiglås
	Det garanterte lydtrykknivået angitt på etiketten er på 96 dB(A).

## Beskrivelse av apparatet

I denne bruksanvisningen beskrives maksimalt utstyr. Alt etter modell kan det være ulike leveringsomfang (se emballasjen).

**Bilde, se grafiksider**  
**Figur A**

- 1 Høyhastighetsdyse blåserør
- 2 Runddyse blåserør med metallskraper
- 3 Blåserør
- 4 Hull bæresele
- 5 Turtallsfiksering
- 6 Turbo Boost-knapp
- 7 Apparatbryter
- 8 Batteriholder
- 9 Typeskilt
- 10 Låseknaпп batteripakke
- 11 \*Batteripakke Battery Power+ 36 V
- 12 \*Hurtiglader Battery Power+ 36 V
- 13 Bæresele

\* ekstrautstyr

## Batteripakke

Apparatet kan drives med en 36 V Kärcher Battery Power+ batteripakke.

## Montering

### Montering apparat

#### ⚠ ADVARSEL

**Risiko for personskader på grunn av ufullstendig montert enhet**

*Bruk apparatet kun når det er satt komplett sammen og er funksjonsdyktig.*

1. Monter blåserør dyse.
  - a Skyv utsparingene på dysen over nesene på blåserøret.  
**Figur B**
  - b Drei dysen slik at de to pilene peker mot hverandre.  
Dysen er låst på plass.

### Hekte på bæresele

1. Heng bæresele i hullene på apparatet. Sjekk at du kan få fatt i hurtiglåsen til enhver tid.

**Figur C**

## Betjening

#### ⚠ ADVARSEL

**Risiko for personskader på grunn av ufullstendig montert enhet**

*Bruk apparatet kun når det er satt komplett sammen og er funksjonsdyktig.*

#### ⚠ FORSIKTIG

**Fare for personskader forårsaket av gjenstander som slynges ut**

*Bruk vernebriller og egnede vernehansker under alle arbeider med og på apparatet.*

### Betjeningselementer

Løvblåseren har følgende betjeningselementer:

- En apparatbryter for å slå apparatet av og på. Turtallet kan justeres med apparatbryteren, avhengig av hvor langt den trykkes inn.
- En spak til fiksering av turtallet, for å fikserer hastigheten på luftstrømmen.
- En Turbo Boost-knapp for å maksimere lufthastigheten som er stilt inn med turtallsfikseringen.

### Sette inn batteriet

#### OBS

**Skitne kontakter**

*Skader på apparatet og batteriet*

*Kontroller at batteriholderen og kontaktene er rene før batteriet settes inn. Rengjør om nødvendig.*

**Figur D**

1. Skyv batteriet inn i holderen til det smekker hørbart på plass.

### Slå av apparatet

#### ⚠ FORSIKTIG

**Risiko for personskade pga. gjenstander som slynges ut og hørselsskader på grunn av støy**

*Bruk alltid komplette vernebriller og hørselsvern.*

1. Sett inn batteripakken, se kapittel *Sette inn batteriet*.
2. Trykk på apparatbryteren.

**Figur E**

3. Fikser turtallet.

**Figur F**

- Juster styrken på luftstrømmen med turtaallsfikseringen.
- Hvis det er nødvendig, trykk på Turbo Boost-knappen for maksimal lufthastighet.

### Skift dysen

- Fjern dysen.  
**Figur G**
  - Drei bajonettlåsen til dysen kan tas av.
  - Fjern dysen.
- Monter den nye dysen.
  - Skvy utsparingene på dysen over nesene på blåserøret.  
**Figur B**
  - Drei dysen slik at de to pilene peker mot hverandre.  
Dysen er låst på plass.

### Fjerne batteripakken

#### Merknad

Ved lengre avbrudd i arbeidet skal batteripakken tas ut av apparatet, og apparatet må sikres mot uautorisert bruk.

- Trekk knappen opplåsing batteripakke i retning av batteripakken.  
**Figur H**
- Trykk på låseknappen for batteripakken for å låse opp batteripakken.
- Ta batteripakken ut av apparatet.

### Avslutte bruken

- Ta batteriet ut av apparatet (se kapittel *Fjerne batteripakken*).
- Rengjør apparatet (se kapitlet *Rengjøre apparatet*).

## Transport og lagring

- Slå av apparatet.
- Fjern batteripakken, se kapittel *Fjerne batteripakken*.
- Fjern dysen til blåserøret.  
**Figur G**
  - Drei dysen til blåserøret til den kan tas av fra blåserøret.
  - Ta av dysen blåserør.

## Stell og vedlikehold

Apparatet er vedlikeholdsfritt.

### Rengjøre apparatet

#### ⚠ ADVARSEL

##### Ukontrollert start

*Fare for personskader*

Ta batteriet ut av apparatet når det ikke er i bruk, samt for reparasjons- og vedlikeholdsarbeid.

#### OBS

##### Feil rengjøring

*Skade på apparatet*

*Rengjør apparatet med en fuktig klut.*

*Ikke bruk noen rengjøringsmidler som inneholder løsningsmidler.*

*Dypp aldri apparatet ned i vann.*

*Ikke rengjør apparatet med slange- eller høytrykksvannstråle.*

- Slå av apparatet.
- Ta ut batteripakken (se kapitlet *Fjerne batteripakken*).
- Rengjør apparatets overflater med en myk, tørr klut eller børste.

#### Figur I

## Bistand ved feil

Feil har oftest enkle årsaker som du selv kan utbedre ved hjelp av følgende oversikt. I tvilstilfeller, eller ved driftsforstyrrelser som ikke er nevnt her, kan du kontakte vår autoriserte kundeservice.

Batteripakkens kapasitet forringes ved tiltagende alder, også ved god pleie. Batteripakken vil derfor ikke oppnå full driftstid selv om den er helt oppladet. Dette er ikke en feil.

Feil	Årsak	Utbedring
Apparatet starter ikke	Batteriet er ikke satt riktig inn.	● Skvy batteriet inn i holderen til det klikker på plass.
	Batteriet er tomt.	● Lad opp batteriet.
	Batteriet er defekt.	● Skift ut batteriet.
Apparatet stopper under drift	Batteriet er overopphetet	● Avbryt arbeidet og vent til batteritemperaturen er i normalområdet.
	Motoren er overopphetet	● Avbryt arbeidet og la motoren avkjøles.

## Garanti

Vår ansvarlige salgsorganisasjon for det enkelte land har utgitt garantibetingelsene som gjelder i det aktuelle landet. Eventuelle feil på apparatet repareres gratis i garantiiden dersom disse kan føres tilbake til material- eller produksjonsfeil. Ved behov for garantireparasjoner, vennligst henvend deg med kjøpskvitteringen til din forhandler eller nærmeste autoriserte kundeservice. (Se adresse på baksiden)

## Tekniske data

		LB 930/36 Battery
<b>Effektspesifikasjoner apparat</b>		
Nominell spenning	V	36
Gjennomsnittlig lufthastighet	km/h	145
Gjennomsnittlig lufthastighet tur-bomodus	km/h	177
Maksimal teoretisk lufthastighet batteri blåseenhet	km/h	177

		<b>LB 930/ 36 Bat- tery</b>
Maksimal teoretisk lufthastighet for turbo-modus	km/h	217
Luftmengde, trådløs vifte	m <sup>3</sup> /h	731
Luftvolum Turbo-modus Trådløs vifte	m <sup>3</sup> /h	969

### Mål og vekt

Vekt (uten batteripakke)	kg	3,5
Lengde x bredde x høyde	mm	916x177 x323

### Registrerte verdier iht. EN 50636-2-100

Lydtrykknivå L <sub>PA</sub>	dB(A)	84,2
Usikkerhet K <sub>PA</sub>	dB(A)	3,0
Lydeffektnivå L <sub>WA</sub> + usikkerhet K <sub>WA</sub>	dB(A)	96
Total-vibrasjonsverdi	m/s <sup>2</sup>	7,6
Usikkerhet K	m/s <sup>2</sup>	1,5

Med forbehold om tekniske endringer.

### Vibrasjonsverdi

#### ⚠ **ADVARSEL**

Den angitte vibrasjonsverdien ble målt med en standard testmetode og kan brukes til sammenligning av apparatene.

Den angitte vibrasjonsverdien kan brukes i en foreløpig evaluering av belastningen.

Avhengig av typen og måten apparatet brukes på, kan vibrasjonsutslippet under bruk av apparatet avvike fra den angitte totalverdien.

**Apparater med hånd-arm vibrasjonsverdi > 2,5 m/s<sup>2</sup> (se kapittel Tekniske data i driftsveiledningen)**

⚠ **FORSIKTIG** • Hvis apparatet brukes i flere timer kan det føre til at en føler seg visen. • Bruk varme hansker for å beskytte hendene. • Ta pause regelmessig.

### EU-samsvarserklæring

Vi erklærer herved at maskinen beskrevet nedenfor på grunn av design og konstruksjon, samt i versjonen som vi har markedsført, oppfyller de relevante grunnleggende helse- og sikkerhetskravene i EU-direktivene.

Endringer på maskinen uten avtale med oss, gjør at denne erklæringen blir ugyldig.

Produkt: Batteridrevet løvblåser

Type: 1.042-50X.X

#### Gjeldende EU-direktiver

2006/42/EF (+2009/127/EF)

2014/30/EU

2000/14/EG (+2005/88/EG)

2011/65/EU

#### Anvendte harmoniserte standarder

EN 60335-1:2012+A11:2014+A13:2017

EN 50636-2-100:2014

EN ISO 12100: 2010

EN 55014-1: 2017

EN 55014-2: 2015

EN 50581: 2012

#### Anvendte samsvarsvurderingsprosesser

2000/14/EF og endret via 2005/88/EF: Vedlegg V

### Lydeffektnivå dB(A)

Målt:94,0

Garantert: 96,0

Undertegnede handler på vegne av og med fullmakt fra ledelsen.



H. Jenner

Chairman of the Board of Management



S. Reiser

Director Regulatory Affairs & Certification

Dokumentasjonsfullmektig:

S. Reiser

Alfred Kärcher SE & Co. KG

Alfred-Kärcher-Str. 28 - 40

71364 Winnenden (Germany)

Tlf.: +49 7195 14-0

Faks: +49 7195 14-2212

Winnenden, 01.09.2018

### Innehåll

Allmän information .....	48
Säkerhetsanvisningar .....	48
Avsedd anvendning .....	50
Miljøskydd .....	50
Tillbehør og reservdelar .....	50
Leveransens omfang .....	50
Symboler på maskinen .....	50
Beskrivning av maskinen .....	50
Montering .....	51
Manøvrering .....	51
Transport og lagring .....	51
Skötsel och underhåll .....	51
Hjälp vid störningar .....	52
Garanti .....	52
Tekniska data .....	52
EU-försäkringen om överensstämmelse .....	52

### Allmän information



Innan du använder maskinen för första gången ska du läsa igenom och följa denna originalbruksanvisning och

dess säkerhetsanvisningar samt de säkerhetsanvisningar och originalbruksanvisningen som medföljer batteripaketet/standardladdaren. Följ anvisningarna. Spara texterna för senare bruk eller för nästa ägare.

Förutom anvisningarna i bruksanvisningen ska lagstiftarens allmänna säkerhets- och skyddsföreskrifter följas.

### Säkerhetsanvisningar

#### Risiknivåer

#### ⚠ **FARA**

- Varnar om en omedelbart överhängande fara som kan leda till svåra personskador eller dödsfall.

#### ⚠ **VARNING**

- Varnar om en möjlig farlig situation som kan leda till svåra personskador eller dödsfall.

#### ⚠ **FÖRSIKTIGHET**

- Varnar om en möjlig farlig situation som kan leda till lättare personskador.

#### **OBSERVERA**

- Varnar om en möjlig farlig situation som kan leda till materiella skador.

## Allmän säkerhetsinformation

**⚠ FARA** • Okoncentrerat arbete kan leda till svåra personskador. Använd aldrig maskinen under påverkan av droger, alkohol eller läkemedel eller om du är trött.

**⚠ VARNING** • **Läs igenom all säkerhetsinformation och alla anvisningar.** Om säkerhetsinformationen och anvisningarna inte följs föreligger risk för elstötar och/eller allvarliga skador. **Spara all säkerhetsinformation och alla anvisningar för framtida bruk.**

• Apparaten får inte användas av barn eller personer med nedsatt fysisk, sensorisk eller mental förmåga, eller personer som inte har kunskap om dessa anvisningar. Det kan finnas lokala föreskrifter som höjer den lägsta tillåtna åldern för användaren. • Kontrollera att alla skyddsanordningar och handtag är korrekt och säkert fastsatta och är i gott tillstånd. • Se till att maskinen, alla manöverelement och säkerhetsanordningar fungerar ordentligt före användning. • Använd aldrig maskinen om AV/PÅ-knappen på handtaget inte stänger av och på maskinen som den ska. • Kontrollera höljet med avseende på skador före varje användning. • Se till att barn och andra personer befinner sig på avstånd från arbetsområdet medan du använder maskinen.

• Kontrollera att luftningshålen är fria från avlagringar. • Föremål kan blåsa över ett betydande avstånd på grund av luftflödet. Undersök arbetsområdet noga innan användning och leta efter föremål som stenar, trasigt glas, spikar, metalltrådar eller andra trådar och avlägsna dem. • Använd endast enheten på en fast, plan yta och i rekommenderat läge.

**⚠ FÖRSIKTIGHET** • Lär dig hur manöveringselementen fungerar och hur man använder maskinen på rätt sätt. • Använd fullt hörselskydd när du använder maskinen. Maskinen är högljud och kan orsaka permanent hörselskada om du inte strikt följer instruktionerna för exponering, brusreducering och hörselskydd. • Använd fullt ögonskydd när du använder enheten. Tillverkaren rekommenderar starkt att ha en heltäckande ansiktsmask eller helt slutna skyddsglasögon. Normala glasögon eller solglasögon skyddar dig inte från föremål som slungas. • Använd grova långbyxor, fasta skor och handskar med bra passform när du arbetar med maskinen. Arbeta aldrig barfota. Använd inte smycken, sandaler eller kortbyxor.

**OBSERVERA** • Den som använder maskinen bär ansvaret för olyckor som sker med andra personer eller deras egendom.

**Hänvisning** • I vissa områden kan det finnas föreskrifter som begränsar användningen av denna maskin. Rådgör med din lokala ansvariga myndighet. • Låt skadade eller oläsliga varningsskyltar på maskinen bytas ut av auktoriserad kundtjänst.

## Säker användning

**⚠ FARA** • Det är förbjudet att använda maskinen i explosionsfarliga områden.

**⚠ VARNING** • Håll ett minimiavstånd på 15 m till personer och djur. Stoppa maskinen om någon kommer för nära. • Använd inte maskinen om det finns risk för att blixten slår ner. • Du måste ha ständig och obehindrad uppsikt över arbetsområdet för att identifiera möjliga risker. Använd maskinen endast vid god belysning. • Spring inte när du arbetar med maskinen, utan gå i vanlig takt. Gå inte bakåt. Undvik onormal kroppshållning, se till att du står stadigt och håller balansen.

• Stäng omedelbart av maskinen och kontrollera om den är skadad eller identifiera orsaken till eventuella vibrationer om maskinen har tappats, utsatts för en stöt eller vibrerar onormalt. Låt en auktoriserad verkstad reparera maskinen eller byt maskinen om den är skadad. • Stäng av maskinen vid störningar eller olyckor och ta bort batteripaketet. Maskinen får inte användas igen förrän den har kontrollerats av en auktoriserad servicetekniker. • Ryggsäckslövbåsen har en bårsele. Justera försiktigt bårselelen för att fördela enhetens vikt. Bekanta dig med bårselelen och snabblåset före användning av maskinen. Vid fara kan korrekt användning skydda dig från allvarliga skador. Bär inte kläder över bårselelen och se till att du hela tiden snabbt kan nå snabblåset. • Risk för personskador vid roterande delar. Stäng av motorn, ta ut batteripaketet och kontrollera att alla rörliga delar har stannat helt:

- Innan du lämnar maskinen obevakad.
- Innan du kontrollerar maskinen efter att den har träffats av ett främmande föremål.
- Innan du kontrollerar eller underhåller maskinen, eller utför några arbeten på den.

**⚠ FÖRSIKTIGHET** • Användning av liknande verktyg i omgivningen ökar risken för hörselskador och risken för att missa potentiella faror, t.ex. person som beträder arbetsområdet. • Gör inga ändringar på maskinen och använd bara tillbehör och reservdelar som rekommenderas av tillverkaren. • Hälsorisk på grund av inandning av damm. Använd skyddsmask när du arbetar med maskinen. • Fukta dammiga ytor för att minska dammnivån. • Använd inte maskinen i närheten av ett öppet fönster. • Rikta inte blåsmunstycket mot människor eller djur.

**OBSERVERA** • Skador på maskinen om skräp sugts in i luftintaget. Placera inte blåsen på eller i närheten av löst skräp. • För aldrig in föremål i blåsrören.

**Hänvisning** • Använd munstycksförlängningen så att luftflödet kan ligga nära marken och fungera effektivt. • Använd endast maskinen vid lämpliga tider. Beakta även lokala föreskrifter och förordningar. Vid drift tidigt på morgonen eller sent på kvällen kan andra personer störas.

## Säker transport och förvaring

**⚠ VARNING** • Stäng av maskinen, låt den svalna och ta bort batteripaketet innan du förvarar eller transporterar maskinen.

**⚠ FÖRSIKTIGHET** • Risk för personskador och skador på maskinen. Skydda maskinen mot rörelser och fall under transport.

**OBSERVERA** • Avlägsna alla främmande föremål från maskinen innan du transporterar eller förvarar den. • Förvara maskinen på en torr och välventilerad plats som barn inte kan komma åt. Håll maskinen borta från korroderande ämnen som trädgårdskemikalier. • Förvara inte maskinen utomhus.

## Säkert underhåll och skötsel

**⚠ VARNING** • Stäng av motorn, se till att alla rörliga delar är helt stoppade och ta bort batteripaketet innan inspektion, rengöring eller underhåll av utrustningen. • Service- och underhållsarbete på maskinen kräver särskild omsorg och kunskap och får endast utföras av lämpligt kvalificerad personal. Ta maskinen till ett auktoriserat servicecenter för underhåll. • Se till så att maskinen alltid är i driftsäkert skick genom att regelbundet

kontrollera att bultar, muttrar och skruvar är tillräckligt åtdragna.

**⚠ FÖRSIKTIGHET** • Använd endast reservdelar, tillbehör och påbyggnadsdelar som har godkänts av tillverkaren. Originalreservdelar, originaltillbehör och originalpåbyggnadsdelar garanterar en säker och störningsfri drift av maskinen.

**OBSERVERA** • Rengör produkten efter varje användning med en mjuk, torr trasa.

**Hänvisning** • Du får endast genomföra de inställningar och reparationer som beskrivs i denna bruksanvisning. Kontakta din auktoriserade kundtjänst för övriga reparationer. • Låt skadade eller oläsliga varningsskyltar på maskinen bytas ut av auktoriserad kundtjänst.

### Kvarstående risker

Vissa kvarstående risker finns även om maskinen används som avsett. Följande faror kan uppstå vid användning av maskinen:

#### ⚠ VARNING

- *Vibrationer kan orsaka skador. Använd rätt verktyg för varje arbete, använd de avsedda handtagen och nyttja den lägsta, nödvändiga hastigheten för att utföra arbetet.*
- *Buller kan leda till hörselskador. Använd alltid hörselskydd och begränsa exponeringen.*
- *Personskador på grund av föremål som kan tränga ut ur blåsroret genom lufttrycket och slungas iväg.*
- *Bär alltid ögonskydd.*

### Riskreducering

#### ⚠ FÖRSIKTIGHET

- *Längre användning av verktyget kan leda till vibrationsbaserade cirkulationsstörningar i händerna. En allmängiltig tidslängd för användningen kan inte fastläggas eftersom denna påverkas av många faktorer:*
- *Personliga anlag för dålig cirkulation (ofta kalla eller domnade fingrar)*
- *Låg omgivningstemperatur. Bär varma handskar för att skydda händerna.*
- *Kvävd cirkulation på grund av hårt grepp.*
- *Drift utan pauser är skadligare än drift med inlagda pauser.*

*Vid regelbunden och oavbruten användning av verktyget samt vid upprepade symtom som domnande och kalla fingrar bör du kontakta läkare.*

### Avsedd användning

#### ⚠ VARNING

*Apparaten får inte användas av barn eller personer med nedsatt fysisk, sensorisk eller mental förmåga, eller personer som inte har kunskap om dessa anvisningar.*

- Maskinen är avsedd för yrkesmässig användning.
- Maskinen är endast avsedd till att användas utomhus.
- Maskinen får endast användas i en torr, väl upplyst omgivning.
- Maskinen är avsedd för att blåsa bort lätt smutsmaterial som ligger på marken, till exempel löv, gräs, beskärnings- och annat trädgårdsavfall.

### Sannolik felaktig användning

All användning utöver avsett ändamål är otillåten. Operatören ansvarar för skador som uppstår på grund av felaktig användning.

## Miljöskydd



Förpackningsmaterialen kan återvinnas. Avfallshandera förpackningar på ett miljövänligt sätt.



Elektriska och elektroniska maskiner innehåller ofta värdefulla återvinningsbara material och komponenter såsom engångsbatterier, uppladdningsbara batterier och olja, som vid felaktig användning eller felaktig avfallshantering kan utgöra en potentiell risk för människors hälsa och för miljön. Dessa komponenter är dock nödvändiga för att maskinen ska kunna arbeta korrekt. Maskiner som märkts med denna symbol får inte kastas i hushållssoporna.

### Information om ämnen (REACH)

Aktuell information om ämnen finns på: [www.kaercher.com/REACH](http://www.kaercher.com/REACH)

## Tillbehör och reservdelar

Använd endast originaltillbehör och originalreservdelar, så att en säker och störningsfri drift av maskinen är garanterad.

Information om tillbehör och reservdelar finns på [www.kaercher.com](http://www.kaercher.com).

## Leveransens omfattning

Maskinens leveransomfattning är avbildad på förpackningen. Kontrollera att innehållet i leveransen är fullständigt. Kontakta din försäljare om något tillbehör saknas eller om det finns transportskador.

## Symboler på maskinen

	Läs bruksanvisningen och all säkerhetsinformation före idrifttagning.
	Använd lämpligt ögon- och hörselskydd när du arbetar med maskinen.
	Risk på grund av föremål som slungas iväg. Håll andra personer borta från arbetsområdet.
	Roterande fläktjul. Håll händer och fötter borta från öppningarna medan maskinen är i drift.
	Dra: Snabbblås
	Den garanterade ljudtrycksnivån på etiketten är 96 dB(A).

## Beskrivning av maskinen

I den här bruksanvisningen beskrivs den maximala utrustningen. Leveransens omfattning varierar beroende på modell (se förpackning).

**Bild, se grafiksidor  
Bild A**

- ① Höghastighetsmunstycke blåsrör
- ② Runt munstycke, blåsrör med metallskrapa
- ③ Blåsrör
- ④ Öglor bärsele
- ⑤ Varvtalsfixering
- ⑥ Turbo Boost-knapp
- ⑦ Maskinens strömbrytare
- ⑧ Batterifack
- ⑨ Typskylt
- ⑩ Batteripaketets frigöringsknapp
- ⑪ \*Batteripaket Battery Power+ 36 V
- ⑫ \*Snabbladdare Battery Power+ 36 V
- ⑬ Bärsele

\* Tillval

### Batteripaket

Apparaten kan drivas med ett 36 V Kärcher Battery Power+ atteripaket.

## Montering

### Montering maskin

#### ⚠ **VARNING**

**Risk för skada på grund av ofullständigt monterad maskin**

Använd apparaten endast om den är fullständigt ihop-satt och funktionsduglig.

1. Montera munstycke blåsrör.
  - a Skjut uttagen på munstycket över näsorna på blåsröret.
 

**Bild B**
  - b Vrid munstycket så att de två pilarna pekar mot varandra.
 

Munstycket är inkopplat.

### Haka i bärsele

1. Haka fast bärsele i öglorna på maskinen och se till att snabblåset är tillgängligt hela tiden.
 

**Bild C**

## Manövrering

#### ⚠ **VARNING**

**Risk för skada på grund av ofullständigt monterad maskin**

Använd apparaten endast om den är fullständigt ihop-satt och funktionsduglig.

#### ⚠ **FÖRSIKTIGHET**

**Risk för skador p.g.a. föremål som flyger runt**  
Använd skyddsglasögon och lämpliga skyddshandskar vid alla arbeten på maskinen.

### Manövreringselement

Lövlåsen har följande kontroller:

- En strömbrytare för att slå på och stänga av maskinen. Med strömbrytaren kan även varvtalet regleras och detta styrs då av hur hårt man trycker på brytaren.
- En spak för fixering av varvtalet, för att fixera luftflödets hastighet.

- En Turbo Boost-knapp för att maximera den inställda luftfästigheten som ställts in med varvtalsfixeringen.

### Sätta in batteri

## OBSERVERA

### Smutsiga kontakter

Skador på apparat och batteri

Kontrollera att batterifästet och kontakterna är fria från smuts innan du sätter i dem. Rengör dem vid behov.

#### Bild D

1. Skjut in batteriet i fästet tills du hör att det hakar i.

### Starta maskinen

#### ⚠ **FÖRSIKTIGHET**

**Risk för skador från kringflygande delar och hörsel-skador på grund av buller**

Använd alltid ögon- och hörselskydd.

1. Sätt in batteripaketet, se kapitlet *Sätta in batteri*.
2. Tryck på strömbrytaren.

#### Bild E

3. Fixera varvtalet.

#### Bild F

- a Justera luftflödets styrka med varvtalsfixeringen.
- b Om det är nödvändigt så tryck på Turbo Boost-knappen för maximal flödes hastighet.

### Byte av munstycke

1. Ta av munstycke.

#### Bild G

- a Vrid på bajonettlåset tills munstycket kan tas av.
- b Ta av munstycket

2. Montera det nya munstycket.

- a Skjut uttagen på munstycket över näsorna på blåsröret.

#### Bild B

- b Vrid munstycket så att de två pilarna pekar mot varandra.
 

Munstycket är inkopplat.

### Ta ut batteripaketet

#### Hänvisning

Vid längre arbetsuppehåll måste batteripaketet tas ut ur maskinen och skyddas mot obehörig användning.

1. Dra i batteripaketets frigöringsknapp i riktning mot batteripaketet.

#### Bild H

2. Tryck på batteripaketets frigöringsknapp för att låsa upp batteripaketet.
3. Ta ut batteripaketet ur apparaten.

### Avsluta driften

1. Ta ut batteripaketet ur apparaten (se kapitel *Ta ut batteripaketet*).
2. Rengör maskinen (se kapitel *Rengöra maskinen*).

## Transport och lagring

1. Stäng av maskinen.
2. Ta bort batteripaketet, se kapitlet *Ta ut batteripaketet*.
3. Ta bort blåsrörsmunstycket.

#### Bild G

- a Vrid blåsrörets munstycke tills det kan lossas från blåsröret.
- b Ta av blåsrörsmunstycket.

## Skötsel och underhåll

Maskinen är underhållsfri.

## Rengöra maskinen

### ⚠ VARNING

#### Okontrollerad start

Risk för personskador

Ta ut batteriet ur apparaten under arbetspauserna och före alla underhålls- och skötselarbeten.

### OBSERVERA

#### Felaktig rengöring

Skador på maskinen

Torka av maskinen med en fuktig trasa.

Använd inte lösningsmedelhaltiga rengöringsmedel.

Sänk aldrig ner maskinen i vatten.

Rengör inte apparaten med slang- eller högtrycksvattenstråle.

1. Stäng av maskinen.
2. Ta bort batteripaketet (se kapitel Ta ut batteripaketet).
3. Rengör maskinens yta med en mjuk, torr trasa eller en borste.

#### Bild 1

## Hjälp vid störningar

Störningar har ofta enkla orsaker, som du kan åtgärda på egen hand med hjälp av översikten nedan. I tveksamma fall eller vid störningar som inte anges här, kontakta auktoriserad kundtjänst.

Med stigande ålder kommer batteripaketets kapacitet att reduceras även vid bra hantering och full drifttid kommer då inte längre att uppnås vid full laddning. Detta är inte ett fel.

Fel	Orsak	Åtgärd
Maskinen startar inte	Batteripaketet är felaktigt insatt.	● Skjut in batteripaketet i fästet tills du hör att det hakar i.
	Batteripaket är tomt.	● Ladda upp batteripaketet.
	Batteripaketet är defekt.	● Byt ut batteripaketet.
Maskinen stannar under drift	Batteriet är överhettat	● Avbryt arbetet och vänta tills batteritemperaturen ligger inom normalområdet igen.
	Motorn är överhettad	● Avbryt arbetet och låt motorn svalna.

## Garanti

I respektive land gäller de garantivillkor som publicerats av våra auktoriserade distributörer. Eventuella fel på maskinen repareras utan kostnad inom garantifristen, under förutsättning att det orsakats av ett material- eller tillverkningsfel. I frågor som gäller garantin ska du vända dig med kvitto till inköpsstället eller närmaste, auktoriserad kundtjänst.

(Se baksidan för adress)

## Tekniska data

	LB 930/ 36 Battery	
<b>Effektdata maskin</b>		
Märkspänning	V	36
Genomsnittlig lufthastighet	km/h	145
Genomsnittlig lufthastighet	km/h	177
Maximal teoretisk lufthastighet batteri blåsmaskin	km/h	177
Maximal teoretisk lufthastighet turboläge batteri blåsmaskin	km/h	217
Luftvolym batteriblåsmaskin	m <sup>3</sup> /h	731
Luftvolym turboläge batteriblås-maskin	m <sup>3</sup> /h	969
<b>Mått och vikter</b>		
Vikt (utan batteripaket)	kg	3,5
Längd x bredd x höjd	mm	916x177 x323
<b>Fastställda värden enligt EN 50636-2-100</b>		
Ljudtrycksnivå L <sub>pA</sub>	dB(A)	84,2
Osäkerhet K <sub>pA</sub>	dB(A)	3,0

## LB 930/ 36 Battery

Ljudeffektsnivå L <sub>WA</sub> + Osäkerhet	dB(A)	96
K <sub>WA</sub>		
Totalt vibrationsvärde	m/s <sup>2</sup>	7,6
Osäkerhet K	m/s <sup>2</sup>	1,5

Med förbehåll för tekniska ändringar.

## Vibrationsvärde

### ⚠ VARNING

Det angivna vibrationsvärdet mättes med en standard-mätmetod och får användas för jämförelse av maskinerna.

Det angivna vibrationsvärdet får användas i en preliminär bedömning av belastningen.

Beroende på hur maskinen används kan vibrationerna under den aktuella användningen av maskinen avvika från totalvärdet.

**Maskiner med ett hand-arm vibrationsvärde > 2,5 m/s<sup>2</sup> (se kapitel Tekniska data i bruksanvisningen)**

⚠ **FÖRSIKTIGHET** • Kontinuerlig användning av maskinen i flera timmar kan leda till domningar.  
● Bär varma handskar för att skydda händerna. ● Ta regelbundna arbetspauser.

## EU-försäkran om överensstämmelse

Härmed förklarar vi att nedan angiven maskin genom sin utformning och konstruktionstyp samt i det utförande som marknadsförs av oss uppfyller gällande grundläggande säkerhets- och hälsokrav i EU-direktivet. Denna försäkran upphör att gälla om maskinen ändras utan att detta har godkänts av oss.

Produkt: Batteridriven lövblås

Typ: 1.042-50X.X



## Gällande EU-direktiv

2006/42/EG (+2009/127/EG)

2014/30/EU

2000/14/EG (+2005/88/EG)

2011/65/EU

## Tillämpade harmoniserade standarder

EN 60335-1:2012+A11:2014+A13:2017

EN 50636-2-100:2014

EN ISO 12100: 2010

EN 55014-1: 2017

EN 55014-2: 2015

EN 50581: 2012

## Tillämpad konformitetsbedömningsprocedur

2000/14/EG och ändrat genom 2005/88/EG: Bilaga V

## Ljudeffektsnivå dB(A)

Uppmätt: 94,0

Garanterad: 96,0

Undertecknarna agerar på uppdrag av och med ledningens godkännande.

  
H. Jenner  
Chairman of the Board of Management

  
S. Reiser  
Director Regulatory Affairs & Certification

Dokumentationsbefullmäktigad:

S. Reiser

Alfred Kärcher SE & Co. KG

Alfred-Kärcher-Str. 28 - 40

D-71364 Winnenden (Germany)

Tfn: +49 7195 14-0

Fax: +49 7195 14-2212

Winnenden, 2018-09-01

## Sisältö

Yleisiä ohjeita .....	53
Turvallisuusohjeet.....	53
Määräystenmukainen käyttö .....	55
Ympäristönsuojelu .....	55
Lisävarusteet ja varaosat .....	55
Toimituksen sisältö .....	55
Laitteessa olevat symbolit .....	55
Laitekuvaus .....	55
Asennus .....	55
Käyttö .....	56
Kuljetus ja varastointi .....	56
Hoito ja huolto .....	56
Ohjeet häiriötilanteissa .....	56
Takuu.....	57
Tekniset tiedot .....	57
EU-vaatimustenmukaisuusvakuutus .....	57

## Yleisiä ohjeita



Lue ennen laitteen ensimmäistä käyttöä nämä turvallisuusohjeet, tämä alkuperäinen käyttöohje, akun mukana toimitettavat turvallisuusohjeet ja akun/yleislaturin mukana toimitettava alkuperäinen käyttöohje. Menetelle niiden mukaisesti. Säilytä ohjeet myöhempää käyttöä tai laitteen seuraavaa omistajaa varten. Käyttöohjeiden ohjeiden lisäksi sinun on noudatettava lakimääräisiä yleisiä turvallisuus- ja tapaturmantorjuntamääräyksiä.

## Turvallisuusohjeet

### Vaarallisuusasteet

#### ⚠ VAARA

• Huomautus välittömästi uhkaavasta vaarasta, joka voi aiheuttaa vakavan ruumiinvamman tai johtaa kuolemaan.

#### ⚠ VAROITUS

• Huomautus mahdollisesta vaarallisesta tilanteesta, joka voi aiheuttaa vakavan ruumiinvamman tai voi johtaa kuolemaan.

#### ⚠ VARO

• Huomautus mahdollisesta vaarallisesta tilanteesta, joka voi aiheuttaa vähäisiä vammoja.

### HUOMIO

• Huomautus mahdollisesta vaarallisesta tilanteesta, joka voi aiheuttaa aineellisia vahinkoja.

### Yleiset turvallisuusohjeet

⚠ **VAARA** • Huolimaton työskentely voi aiheuttaa vakavia vammoja. Älä käytä laitetta huumeiden, alkoholin tai lääkkeiden vaikutuksen alaisena tai kun olet väsyntyt.

⚠ **VAROITUS** • **Lue kaikki turvallisuus- ja käyttöohjeet.** Turvallisuus- ja käyttöohjeiden noudattamatta jättäminen saattaa johtaa sähköiskuun ja/tai vakaviin loukkaantumisiin. **Säilytä kaikki turvallisuus- ja käyttöohjeet myöhempää käyttöä varten.** • Tätä laitetta eivät saa käyttää henkilöt, joiden ruumiilliset, aistimelliset tai henkiset kyvyt ovat rajoittuneita, eivätkä henkilöt, jotka eivät ole perehtyneet näihin ohjeisiin. Paikallisissa määräyksissä saatetaan rajoittaa käyttäjän ikää. • Varmista, että kaikki suojalaitteet ja kahvat on kiinnitetty asianmukaisesti ja turvallisesti ja että ne ovat hyvässä kunnossa. • Varmista ennen käyttöä, että laite, kaikki säätimet ja turvalaitteet toimivat kunnolla. • Älä koskaan käytä laitetta, jos kädensijassa oleva päälle/pois-kytkin ei kytkeydy päälle tai pois asianmukaisesti. • Tarkista kotelo vaurioiden varalta ennen jokaista käyttöä. • Pidä lapset ja sivulliset loitolla työskentelyalueelta, kun käytät laitetta. • Varmista, että tuuletusaukot ovat puhtaat kaikista kerääntymistä. • Ilmavirta voi puhaltaa esineitä huomattavan matkan päähän. Tutki huolellisesti ennen laitteen käyttöä, onko työalueella esineitä, kuten kiviä, särkyneitä lasia, nauloja tai metalli- tai muita lankoja, ja poista ne alueelta. • Käytä laitetta vain tukevalla, tasaisella pinnalla ja suositusasennossa.

⚠ **VARO** • Tutustu huolellisesti käyttöelementteihin ja laitteen asianmukaiseen käyttöön. • Käytä täydellisiä kuulosuojaimia laitetta käytettäessä. Laite on kovaääninen ja voi aiheuttaa pysyviä kuulovaurioita, jos et noudata tarkasti altistusta, melun vähentämistä ja kuulosuojaimia koskevia ohjeita. • Käytä täydellisiä silmäsuojaimia laitetta käytettäessä. Valmistaja suosittelee voimakkaasti koko kasvojen suojaimen tai täysin suljettujen suojalasiin käyttöä. Normaalit silmälasit tai aurinkolasit eivät suojaa sinkoutuvilta esineiltä. • Kun työskentelet tällä laitteella, käytä pitkiä, vahvoja housuja, tukevia kenkiä ja ihonmyötäisiä käsineitä. Älä työskentele paljain jaloin. Älä käytä koruja, sandaaleja tai lyhyitä housuja.

**HUOMIO** • Laitteen käyttäjä on vastuussa onnettomuuksista, joissa on osallisia muita henkilöitä tai näiden omaisuutta.

**Huomautus** • Joillakin alueilla voivat määräykset rajoittaa tämän laitteen käyttöä. Kysy neuvoa paikallisilta viranomaisilta. • Pyydä valtuutettua asiakaspalvelua vaihtamaan laitteeseen vaurioituneiden tai lukukelvottomiksi tulleiden varoituskilpien tilalle uudet.

### Turvallinen käyttö

**VAARA** • Käyttö räjähdyksvaarallisilla alueilla on kielletty.

**VAROITUS** • Säilytä vähintään 15 metrin etäisyys muihin ihmisiin ja eläimiin. Pysäytä laite, jos joku tulee sitä lähemmäksi. • Älä käytä laitetta ukkosella.

• Näkyvyys työskentelyalueelle täytyy olla esteetön, jotta voit havaita mahdolliset vaarat. Käytä laitetta vain hyvässä valaistuksessa. • Käytä laitetta kävellen, älä juokse. Älä kulje takaperin. Vältä epänormaalia asentoa. Pidä huoli siitä, että seisot tukevasti ja pysyt tasapainossa. • Pysäytä laite välittömästi ja tarkista se vaurioiden varalta tai tunnistaa tärinän syy, jos yksikkö on pudonnut, saanut iskun tai tärisee epänormaalisti. Anna valtuutetun huollon korjata vauriot tai vaihata laite.

• Kytke laite pois päältä ja irrota akku, jos ilmenee häiriö tai tapahtuu tapaturma. Laitteen saa ottaa jälleen käyttöön vasta, kun valtuutettu huoltopalvelu on tarkastanut sen. • Reppumallinen lehtipuhallin on varustettu kantovaljailla. Säädä kantovaljaat huolellisesti niin, että laitteen paino jakautuu tasaisesti. Tutustu kantovaljaisiin ja pikalukkoon ennen laitteen käyttöä. Vaaratilanteessa oikea käyttö voi suojata sinua vakavilta vammoilta. Älä käytä vaatteita valjaiden päällä äläkä estä koskaan muutoin pikakiinnittimen käyttöä. • Pyörivien osien aiheuttama loukkaantumisriski. Sammuta moottori, poista akku ja varmista siitä, että kaikki liikkuvat osat ovat pysähtyneet kokonaan:

- ennen kuin jätät laitteen ilman valvontaa.
- ennen kuin tarkistat laitteen, kun vieras kappale on osunut siihen.
- ennen kuin tarkistat tai huollat laitteen tai työskentelet laitteen parissa.

**VARO** • Samankaltaisten työkalujen käyttö lähiympäristössä lisää kuulovaurioiden riskiä ja vähentää todennäköisyyttä kuulla mahdolliset vaarat, esim. esimerkiksi ihmisten tulo työskentelyalueelle. • Käytä vain valmistajan suosittelemia lisävarusteita ja varaosia, äläkä tee mitään muutoksia laitteeseen. • Pölyn hengittämistä johtuva terveysvaara. Käytä hengityssuojainta, kun työskentelet laitteella. • Kostuta pölyisiä pintoja pölykuorituksen vähentämiseksi. • Älä käytä laitetta avoimen ikkunan lähellä. • Älä koskaan suuntaa puhallussuutinta ihmisiä tai eläimiä kohti.

**HUOMIO** • Laitteen vauriot, jos roskaa imeytyy ilmanottoaukkoon. Älä aseta puhallinta irrallisten roskien päälle tai lähelle. • Älä koskaan työnnä esineitä puhalltimen putkiin.

**Huomautus** • Käytä suuttimen jatketta niin, että ilmamvirta voi olla lähellä maata ja toimia tehokkaasti. • Käytä laitetta vain tarkoitukseen soveltuvissa tiloissa. Noudata myös paikallisia säännöksiä ja määräyksiä. Jos laitetta käytetään aikaisin aamulla tai myöhään illalla, käyttö voi häiritä muita ihmisiä.

### Turvallinen kuljetus ja varastointi

**VAROITUS** • Kytke laite pois päältä, anna sen jäähtyä ja irrota akku ennen laitteen varastointia tai kuljetusta.

**VARO** • Loukkaantumisen ja laitevaurioiden vaara. Varmista laite kuljetuksen ajaksi, jotta se ei liuku tai putoa.

**HUOMIO** • Poista laitteesta kaikki vieraat aineet ennen kuljetusta ja varastointia. • Säilytä laitetta kuivassa ja hyvin tuulettuvassa paikassa lasten ulottumattomissa. Pidä laite erillään syövyttävistä aineista, kuten puutarhakemikaaleista. • Älä säilytä laitetta ulkoalueella.

### Turvallinen huolto ja hoito

**VAROITUS** • Sammuta moottori, varmista, että kaikki liikkuvat osat ovat täysin pysähtyneet, ja poista akku ennen laitteen tarkastamista, puhdistamista tai huoltoa. • Tämän laitteen huolto- ja kunnossapitotyöt vaativat erityistä huolellisuutta ja osaamista, ja niitä saa suorittaa vain asianmukaisesti pätevä henkilöstö. Vie laite valtuutettuun huoltoilikkeeseen huoltoon varten. • Varmista, että laite on turvallinen, tarkistamalla säännöllisesti pulttien, mutterien ja ruuvien kunnollinen kiinnitys.

**VARO** • Käytä vain valmistajan hyväksymiä varaosia, lisävarusteita ja lisäosia. Alkuperäiset varaosat, lisävarusteet ja lisäosat varmistavat laitteen turvallisen ja häiriöttömän käytön.

**HUOMIO** • Puhdista tuote jokaisen käyttökerran jälkeen pehmeällä, kuivalla liinalla.

**Huomautus** • Saat toteuttaa vain tässä käyttöohjeessa kuvatut säädöt ja korjaukset. Ota yhteyttä valtuutettuun asiakaspalveluun muihin korjauksiin liittyvissä asioissa. • Pyydä valtuutettua asiakaspalvelua vaihtamaan laitteeseen vaurioituneiden tai lukukelvottomiksi tulleiden varoituskilpien tilalle uudet.

### Jäännösriskit

Tiettyjä jäännösriskit säilyvät myös silloin, kun laitetta käytetään määräystenmukaisella tavalla. Laitteen käytön aikana voi esiintyä seuraavia vaaroja:

### VAROITUS

- Tärinä voi aiheuttaa loukkaantumisia. Käytä jokaiseen työhön oikeaa työkalua ja määrättyjä otteita ja käytä työn suorittamiseen alhaisinta vaadittavaa nopeutta.
- Melu voi johtaa kuulovaurioihin. Käytä kuulosuojaimia ja rajoita kuormitusta.
- Ilmanpaineen puhallusputkesta sinkoamat esineet voivat aiheuttaa loukkaantumisia.
- Käytä aina suojalaseja.

### Riskien pienentäminen

### VARO

- Laitteen pitkäaikaisessa käytössä voi käsissä syntyä tärinän aiheuttamia verenkiertohäiriöitä. Yleispeitevää kestoa laitteen käytölle ei voida määrittää, koska se riippuu monista tekijöistä:
  - Henkilökohtainen taipumus heikentyneeseen verenkiertoon (usein kylmät sormet, sormien kihelinti)
  - Alhainen ympäristön lämpötila. Käytä käsiesi suoja- na lämpimiä käsineitä.
  - Lujan tarttumisen estämä verenkierto.
  - Keskeytymätön käyttö on vahingollisempaa kuin taukojen keskeyttämä käyttö.
- Jos käytät laitetta säännöllisesti, pitkäaikaisesti ja si-  
nalla ilmenee toistuvasti oireita, kuten esim. sormien

kihelmointiä, kylmät sormet, sinun tulee kääntyä lääkärin puoleen.

## Määräystenmukainen käyttö

### VAROITUS

Tätä laitetta eivät saa käyttää henkilöt, joiden ruumiilliset, aistimelliset tai henkiset kyvyt ovat rajoittuneita, eivätkä henkilöt, jotka eivät ole perehtyneet näihin ohjeisiin.

- Laite on tarkoitettu ammattimaiseen käyttöön.
- Laite on tarkoitettu vain ulkokäyttöön.
- Laitetta saa käyttää vain kuivissa, hyvin valaistuissa olosuhteissa.
- Laite on tarkoitettu maassa olevien kevyiden roskien, kuten lehtien, ruohon, pensaiden leikkuujätteen ja muiden puutarhajätteiden, poispuhaltamiseen.

### Ennakoitavissa oleva virheellinen käyttö

Kaikki muu kuin tarkoituksenmukainen käyttö on kielletty.

Käyttäjä on vastuussa vaurioista, jotka aiheutuvat muusta kuin tarkoituksenmukaisesta käytöstä.

## Ympäristönsuojelu



Pakkausmateriaalit ovat kierrätettäviä. Hävitä pakkaukset ympäristöstävällisesti.



Sähkö- ja elektroniikkalaitteet sisältävät arvokkaita kierrätettäviä materiaaleja tai rakenneosia kuten paristoja, akkuja tai öljyjä, jotka väärin käsiteltyinä tai väärin hävitettyinä voivat aiheuttaa mahdollisia vaaroja ihmisten terveydelle ja ympäristölle. Nämä rakenneosat ovat kuitenkin välttämättömiä laitteen asianmukaista käyttöä varten. Tällä symbolilla merkityt laitteita ei saa hävittää tavallisena talousjätteenä.

### Sisältöaineita koskevia ohjeita (REACH)

Päivitettyjä tietoja sisältöaineista löytyy osoitteesta: [www.kaercher.com/REACH](http://www.kaercher.com/REACH)

## Lisävarusteet ja varaosat

Käytä vain akuperäisiä lisävarusteita ja alkuperäisiä varaosia, sillä ne varmistavat laitteen turvallisen ja häiriötömän käytön.

Tietoja lisävarusteista ja varaosista löytyy osoitteesta [www.kaercher.com](http://www.kaercher.com).

## Toimituksen sisältö

Laitteen toimituksen sisältö on kuvattu pakkauksessa. Tarkasta laitetta pakkauksesta purkaessasi pakkauksen sisällön täydellisyys. Jos lisävarusteita puuttuu tai havaitset kuljetusvahinkoja, ilmoita tästä jälleenmyyjälle.

## Laitteessa olevat symbolit



Lue ennen käyttöönottoa käyttöohje ja kaikki turvaohjeet.



Käytä laitella työskennellessäsi sopivia silmä- ja kuulosuojaimia.

	Vaara esineiden sinkoutuessa ilmaan. Pidä muut henkilöt kaukana työskentelyalueelta.
	Pyörivät puhaltimen siipipyörät. Pidä kädet ja jalat kaukana aukoista laitteen käytön aikana.
	Vetäminen: Pikakiinnitin
	Merkinnässä ilmoitettu melutaso on 96 dB(A).

## Laitekuvas

Tässä käyttöohjeessa kuvataan maksimaalinen varustus. Mallista riippuen toimituksen sisällössä on eroja (katso pakkkaus).

### Katso kuva kuvitussivuilta

#### Kuva A

- 1 Puhallusputken suurnopeussuutin
- 2 Puhallusputken pyörösuutin metallikaapimella
- 3 Puhallusputki
- 4 Kantohihnan silmukka
- 5 Kierrosnopeuden lukitus
- 6 Turbo Boost -painike
- 7 Laitekytkin
- 8 Akun kiinnityskohta
- 9 Tyypikkilpi
- 10 Akun vapautuspainike
- 11 \*Battery Power+ 36V -akkupaketti
- 12 \*Battery Power+ 36V -pikalaturi
- 13 Kantohihna

\* valinnainen

### Akku

Laitetta voidaan käyttää 36 V Kärcher Battery Power+ -akku -akulla.

## Asennus

### Laitteen asennus

### VAROITUS

**Loukkaantumisvaara, jos laite on koottu puutteellisesti**

Käytä laitetta ainoastaan, jos se on kokonaan koottu ja toimintakelpoinen.

1. Asenna puhallusputken suutin.
  - a Liu'uta suuttimen syvennykset puhallusputken kohoumien yli.

**Kuva B**

- b Käännä suutin siten, että nuolet osoittavat toisiaan kohti.  
Suutin on lukittu paikalleen.

### Kantohihnan ripustaminen

1. Kiinnitä kantohihna laitteen silmukoihin ja varmista, että pikalukitus on aina käytettävissä.  
**Kuva C**

## Käyttö

### △ VAROITUS

**Loukkaantumisvaara, jos laite on koottu puutteellisesti**

*Käytä laitetta ainoastaan, jos se on kokonaan koottu ja toimintakelpoinen.*

### △ VARO

**Ympäriinsä sinkoilevien esineiden aiheuttama loukkaantumisvaara**

*Käytä kaikissa laitteen parissa tehtävissä töissä suoja-laseja ja asianmukaisia suojakäsineitä.*

### Käyttöelementit

Lehtipuhaltimissa on seuraavat hallintalaitteet:

- Laitekyllin laitteen kytkemiseen päälle ja pois. Laitekyllimellä voidaan säätää nopeutta sen mukaan kuinka voimakkaasti sitä painetaan.
- Kierrosnopeuden lukitusvipu ilmavirran nopeuden lukitsemista varten.
- Turbo Boost -painike, jolla voi maksimoida kierros-luvun lukituksen avulla asetetun ilmannonopeuden.

### Akun asettaminen paikalleen

## HUOMIO

**Likaiset koskettimet**

*Vaurioita laitteessa ja akussa*

*Tarkasta ennen käyttöä, onko akun kiinnityskohdassa ja koskettimissa likaa, ja tarvittaessa puhdistane.*

**Kuva D**

1. Työnnä akku kiinnityskohtaan, kunnes se lukittuu kuuluvasti.

### Laitteen kytkeminen päälle

### △ VARO

**Sinkoilevien osien aiheuttama loukkaantumisvaara ja melun aiheuttamat kuulovauriot**

*Käytä aina silmä- ja kuulosuojaimia.*

1. Aseta akku paikalleen, katso luku *Akun asettaminen paikalleen*.
2. Paina laitekytkintä.
- Kuva E**
3. Lukitse kierrosnopeus.

**Kuva F**

- a Säädä ilmavirran voimakkuus kierrosnopeuden lukituksella.
- b Paina Turbo Boost -painiketta tarvittaessa maksimivirtausnopeuden saavuttamiseksi.

### Suuttimen vaihto

1. Poista suutin.  
**Kuva G**

- a Käännä bajonettiliitintä, kunnes suutin voidaan poistaa.

- b Poista suutin.

2. Asenna uusi suutin.

- a Liu'uta suuttimen syvennykset puhallusputken kohoumien yli.

**Kuva B**

- b Käännä suutin siten, että nuolet osoittavat toisiaan kohti.

Suutin on lukittu paikalleen.

### Akun poistaminen

#### Huomautus

*Poista akku laitteesta, kun et tarvitse laitetta pidempään aikaan, ja varmista, ettei laitetta voida käyttää luvattomasti.*

1. Vedä akun avauspainiketta akun suuntaan.

**Kuva H**

2. Paina akun avauspainiketta avataksesi akun lukituksen.
3. Ota akku laitteesta.

### Käytön lopettaminen

1. Poista akku laitteesta (katso luku *Akun poistaminen*).
2. Puhdista laite (katso luku *Laitteen puhdistus*).

## Kuljetus ja varastointi

1. Kytke laite pois päältä.
2. Poista akku, katso luku *Akun poistaminen*.
3. Irrota puhallusputken suutin.

**Kuva G**

- a Kierrä puhallusputken suutinta, kunnes se voidaan irrottaa puhallusputkesta.
- b Poista puhallusputken suutin.

## Hoito ja huolto

Laitte on huoltovapaa.

### Laitteen puhdistus

### △ VAROITUS

**Tahaton käynnistyminen**

**Loukkaantumisvaara**

*Ota akku pois laitteesta taukojen ajaksi sekä ennen huolto- ja hoitotöitä.*

## HUOMIO

**Epäasianmukainen puhdistaminen**

**Laitteen vaurioituminen**

*Puhdista laite kostealla liinalla.*

*Älä käytä liuotinpitoisia puhdistusaineita.*

*Älä upota laitetta veteen.*

*Älä puhdista laitetta suihkuttamalla letkulla tai suurpainisella vedellä.*

1. Kytke laite pois päältä.
2. Poista akku (katso luku *Akun poistaminen*).
3. Puhdista laitteen pinta pehmeällä, kuivalla liinalla tai harjalla.

**Kuva I**

## Ohjeet häiriötilanteissa

Häiriöillä on usein yksinkertaisia syitä, jotka voit itse poistaa seuraavan yleiskatsauksen avulla. Ota yhteys valtuutettuun asiakaspalveluun epäselvissä tapauksissa tai jos häiriöitä ei ole tässä mainittu.

Akun vanhetessa sen varauskky heikkenee, vaikka sitä hoidettaisiin hyvin. Näin ollen täyttä käyntiaikaa ei enää saavuteta edes täyteen ladattuna. Tämä ei ole osoitus viasta.

Virhe	Syy	Korjaus
Laite ei käynnisty	Akkua ei ole asetettu oikein.	● Työnnä akku kiinnityskohtaan, kunnes se lukittuu.
	Akku on tyhjä.	● Lataa akku.
	Akku on viallinen.	● Vaihda akku.
Laite pysähtyy käytön aikana	Akku on ylikuumentunut	● Keskeytä työskentely ja odota, kunnes akun lämpötila on normaalialueella.
	Moottori on ylikuumentunut	● Keskeytä työskentely ja anna moottorin jäähtyä.

## Takuu

Jokaisessa maassa ovat voimassa vastaavan myyntiyhtiön julkaisemat takuehdot. Korjaamme laitteessa mahdollisesti ilmenevät häiriöt takuuajan kuluessa maksutta, jos häiriöiden syynä ovat olleet materiaali- tai valmistusvirheet. Takuutapauksessa pyydämme ottamaan yhteyttä ostosoitteen kanssa jälleenmyyjään tai lähimpään valtuutettuun asiakaspalveluun. (Osoite, katso takasivu)

## Tekniset tiedot

	LB 930/ 36 Battery	
<b>Laitteen tehotiedot</b>		
Nimellisjännite	V	36
Keskimääräinen ilmannonopeus	km/h	145
Keskimääräinen ilmannonopeus turbo-tilassa	km/h	177
Suurin teoreettinen ilmannonopeus, akkukäyttöinen puhallin	km/h	177
Suurin teoreettinen ilmannonopeus turbo-tilassa, akkukäyttöinen puhallin	km/h	217
Ilmamäärä, akkukäyttöinen puhallin	m <sup>3</sup> /h	731
Ilmamäärä turbo-tilassa, akkukäyttöinen puhallin	m <sup>3</sup> /h	969
<b>Mitat ja painot</b>		
Paino (ilman akkupakettia)	kg	3,5
Pituus x leveys x korkeus	mm	916x177x323
<b>Määritetyt arvot standardin EN 50636-2-100 mukaan</b>		
Äänenpainetaso L <sub>PA</sub>	dB(A)	84,2
Epävarmuus K <sub>PA</sub>	dB(A)	3,0
Äänen tehotaso L <sub>WA</sub> + epävarmuus K <sub>WA</sub>	dB(A)	96
Kokonaistärinäarvo	m/s <sup>2</sup>	7,6
Epävarmuus K	m/s <sup>2</sup>	1,5

Oikeus teknisiin muutoksiin pidätetään.

## Tärinäarvo

### VAROITUS

Ilmoitettu tärinäarvo on mitattu vakiotestillä, ja sitä voidaan käyttää laitteiden vertailemiseen. Ilmoitettua tärinäarvoa voidaan käyttää kuormituksen alustavassa arvioinnissa.

Laiteen käsittelytavasta riippuen koneen käytöstä aiheutuvat tärinäpäästöt voivat hetkellisesti poiketa ilmoitetusta kokonaisarvosta.

**Laite käden-käsivarren tärinäarvolla > 2,5 m/s<sup>2</sup> (katso luku Tekniset tiedot käyttöohjeessa)**

**VARO** • Useiden tuntien ajan jatkunut keskeytsetön käyttö voi johtaa puutumisoireisiin. • Käytä käsiesi suojaana lämpimiä käsineitä. • Pidä säännöllisiä työtauvoja.

## EU-vaatimustenmukaisuusvakuutus

Täten vakuutamme, että jäljempänä kuvattu kone vastaa suunnittelultaan ja rakenteeltaan sekä meidän markkinoille tuomanamme mallina EU-direktiivien olennaisia turvallisuus- ja terveysvaatimuksia. Jos konetta muutetaan ilman meidän hyväksyntäämme, tämän vakuutuksen voimassaolo raukeaa.

Tuote: Akkukäyttöinen lehtipuhallin

Tyyppi: 1.042-50X.X

**Sovellettavat EU-direktiivit**

2006/42/EY (+2009/127/EY)

2014/30/EU

2000/14/EY (+2005/88/EY)

2011/65/EU

**Sovelletut yhdenmukaistetut standardit**

EN 60335-1:2012+A11:2014+A13:2017

EN 50636-2-100:2014

EN ISO 12100: 2010

EN 55014-1: 2017

EN 55014-2: 2015

EN 50581: 2012

**Sovellettu vaatimustenmukaisuuden arviointimenetelmä**

2000/14/EY ja muutettu: 2005/88/EY: liite V

**Äänen tehotaso dB(A)**

Mitattu: 94,0

Taattu: 96,0

Allekirjoittaneet toimivat yrityksen johdon puolesta ja valtuuttamina.

  
H. Jenner

Chairman of the Board of Management

  
S. Reiser

Director Regulatory Affairs & Certification

Dokumentointivastaava:

S. Reiser

Alfred Kärcher SE & Co. KG

Alfred-Kärcher-Str. 28 - 40

71364 Winnenden (Germany)

Puh.: +49 7195 14-0

Faksi: +49 7195 14-2212

Winnenden, 1.9.2018

## Περιεχόμενα

Γενικές υποδείξεις.....	58
Υποδείξεις ασφαλείας.....	58
Προβλεπόμενη χρήση.....	60
Προστασία του περιβάλλοντος.....	60
Παρελκόμενα και ανταλλακτικά.....	60
Παραδοτός εξοπλισμός.....	60
Σύμβολα επάνω στη συσκευή.....	60
Περιγραφή συσκευής.....	60
Συναρμολόγηση.....	61
Χειρισμός.....	61
Μεταφορά και αποθήκευση.....	61
Φροντίδα και συντήρηση.....	61
Αντιμετώπιση βλαβών.....	62
Εγγύηση.....	62
Τεχνικά στοιχεία.....	62
Δήλωση συμμόρφωσης ΕΕ.....	62

## Γενικές υποδείξεις



Πριν από την πρώτη χρήση της συσκευής διαβάστε αυτές τις υποδείξεις ασφαλείας, αυτό εδώ το πρωτότυπο οδηγιών χρήσης, τις συνημμένες υποδείξεις ασφαλείας των μπαταριών καθώς και το συνημμένο πρωτότυπο οδηγιών χρήσης για τις μπαταρίες και τον φορτιστή. Εφαρμόζετε αυτές τις οδηγίες. Φυλάξτε τα εγχειρίδια για μεταγενέστερη χρήση ή για τον επόμενο ιδιοκτήτη. Εκτός από τις υποδείξεις στο εγχειρίδιο χρήσης πρέπει να τηρείτε και τους ισχύοντες γενικούς κανονισμούς ασφαλείας και πρόληψης ατυχημάτων.

## Υποδείξεις ασφαλείας

### Διαβαθμίσεις κινδύνων

#### **⚠ KINΔΥΝΟΣ**

- Υπόδειξη άμεσου κινδύνου, ο οποίος οδηγεί σε σοβαρούς τραυματισμούς ή θάνατο.

#### **⚠ ΠΡΟΕΙΔΟΠΟΙΗΣΗ**

- Υπόδειξη πιθανώς επικίνδυνης κατάστασης, η οποία μπορεί να οδηγήσει σε σοβαρούς τραυματισμούς ή θάνατο.

#### **⚠ ΠΡΟΣΟΧΗ**

- Υπόδειξη πιθανώς επικίνδυνης κατάστασης, η οποία μπορεί να οδηγήσει σε ελαφρείς τραυματισμούς.

#### **ΠΡΟΣΟΧΗ**

- Υπόδειξη πιθανώς επικίνδυνης κατάστασης, η οποία μπορεί να οδηγήσει σε υλικές ζημιές.

### Γενικές υποδείξεις ασφαλείας

**⚠ KINΔΥΝΟΣ** • Σοβαροί τραυματισμοί λόγω ελλιπούς συγκέντρωσης κατά την εργασία. Μην χρησιμοποιείτε τη συσκευή εάν είστε υπό την επήρεια ναρκωτικών ουσιών, αλκοόλ ή φαρμάκων ούτε αν είστε κουρασμένοι.

**⚠ ΠΡΟΕΙΔΟΠΟΙΗΣΗ** • Διαβάξτε όλες τις υποδείξεις ασφαλείας και τις οδηγίες. Η παράλειψη τήρησης των υποδείξεων ασφαλείας και των οδηγιών μπορεί να έχει ως αποτέλεσμα ηλεκτροπληξία και σοβαρούς τραυματισμούς. **Φυλάσσετε όλες τις υποδείξεις ασφαλείας και τις οδηγίες για μελλοντική χρήση.** • Αυτή η συσκευή δεν επιτρέπεται να χρησιμοποιείται από παιδιά ή από ενήλικες με περιορισμένες σωματικές, αισθητηριακές ή νοητικές

ικανότητες καθώς ούτε και από άτομα που δεν γνωρίζουν αυτές τις οδηγίες. Τοπικές διατάξεις μπορούν να μειώσουν την ηλικία του χειριστή. • Βεβαιωθείτε ότι όλες οι διατάξεις ασφαλείας και οι λαβές είναι σωστά και με ασφάλεια στερεωμένες και είναι σε καλή κατάσταση. • Πριν τη λειτουργία, βεβαιωθείτε ότι η συσκευή, όλα τα στοιχεία χειρισμού και οι προστατευτικές διατάξεις λειτουργούν σωστά. • Ποτέ μην χειρίζεστε τη συσκευή, αν ο διακόπτης ON/ OFF στη λαβή δεν ενεργοποιείται ή απενεργοποιείται σωστά. • Πριν από κάθε χρήση ελέγχετε το περίβλημα για τυχόν ζημιές. • Κατά τη διάρκεια της χρήσης του εργαλείου κρατάτε τα παιδιά και τα άλλα άτομα μακριά από την περιοχή εργασίας. • Τα ανοίγματα εξερισμού πρέπει να είναι ελεύθερα από εναποθέσεις. • Από το ρεύμα αέρα τα αντικείμενα μπορούν να πετάνονται σε μεγάλη απόσταση. Πριν από τη χρήση ελέγξτε προσεκτικά την περιοχή εργασίας για αντικείμενα όπως πέτρες, σπασμένα γυαλιά, καρφιά, σύρματα ή σπάγκους και αφαιρέστε τα. • Λειτουργείτε τη συσκευή μόνο σε σταθερή και επίπεδη επιφάνεια και στη συνιστώμενη θέση.

**⚠ ΠΡΟΣΟΧΗ** • Εξοικειωθείτε με τα χειριστήρια και τη σωστή χρήση της συσκευής. • Κατά τη χρήση της συσκευής φοράτε ωσοππίδες. Η συσκευή είναι θορυβώδης και μπορεί να προκληθεί μόνιμη βλάβη της ακοής εάν δεν τηρούνται αυστηρά οι οδηγίες σχετικά με την έκθεση, τη μείωση του θορύβου και την προστασία της ακοής. • Κατά τη χρήση της συσκευής φοράτε προστατευτικά γυαλιά. Ο κατασκευαστής συστήνει να φοράτε οπωσδήποτε πλήρη μάσκα προσώπου ή πλήρως κλειστά γυαλιά. Τα κανονικά γυαλιά ή τα γυαλιά ηλίου δεν θα σας προστατεύσουν από τα αντικείμενα που εκσφενδονίζονται. • Κατά την εργασία με το εργαλείο να φοράτε βαρύ, μακρύ παντελόνι, σωστά υποδήματα και εφαρμοστά γάντια. Μην εργάζεστε ξυπόλυτοι. Μην φοράτε κοσμήματα, πέδιλα ούτε κοντά παντελόνια.

**ΠΡΟΣΟΧΗ** • Ο χειριστής της συσκευής είναι υπεύθυνος για ατυχήματα σε άλλα άτομα ή στην ιδιοκτησία τους.

**Υπόδειξη** • Σε μερικές χώρες μπορεί να υπάρχουν κανονισμοί που περιορίζουν τη χρήση αυτής της συσκευής. Ενημερωθείτε σχετικά από τις κατά τόπον αρμόδιες υπηρεσίες. • Οι χαλασμένες και οι δυσανάγνωστες προειδοποιητικές πινακίδες στη συσκευή πρέπει να αντικαθίστανται από εξουσιοδοτημένα καταστήματα.

### Ασφαλής λειτουργία

**⚠ KINΔΥΝΟΣ** • Απαγορεύεται η λειτουργία σε περιοχές, όπου υφίσταται κίνδυνος έκρηξης.

**⚠ ΠΡΟΕΙΔΟΠΟΙΗΣΗ** • Κρατάτε απόσταση τουλάχιστον 15 m από άτομα και ζώα. Σταματήστε τη συσκευή αν κάποιος πλησιάσει πιο κοντά. • Όταν υπάρχει κίνδυνος κεραυνού μην χρησιμοποιείτε τη συσκευή. • Χρειάζεται καλή θέαση της περιοχής εργασίας για να ανιχνεύετε πιθανούς κινδύνους. Χρησιμοποιείτε τη συσκευή μόνο με καλό φωτισμό. • Κατά την εργασία με τη συσκευή μην τρέχετε αλλά μόνο να περπατάτε. Μην βαδίζετε προς τα πίσω. Αποφεύγετε αφύσικες στάσεις του σώματος, φροντίζετε να στηρίζετε στέρεα με ασφάλεια και να έχετε πάντα ισορροπία. • Αν η συσκευή πέσει κάτω, χτυπήσει ή δονείται ασυνήθιστα, σταματήστε την αμέσως και ελέγξτε για ζημιές ή εντοπίστε την αιτία των κραδασμών. Δώστε τη συσκευή για επισκευή σε εξουσιοδοτημένο

## Ασφαλής συντήρηση και φροντίδα

**⚠ ΠΡΟΕΙΔΟΠΟΙΗΣΗ** • Πριν από την επιθεώρηση, τον καθαρισμό ή τη συντήρηση της συσκευής απενεργοποιήστε τον κινητήρα, βεβαιωθείτε ότι όλα τα κινούμενα μέρη είναι πλήρως σταματημένα και αφαιρέστε την μπαταρία. • Οι εργασίες σέρβις και συντήρησης σε αυτή τη συσκευή απαιτούν ιδιαίτερη προσοχή και γνώσεις και επιτρέπεται να εκτελούνται μόνο από κατάλληλα εξειδικευμένο προσωπικό. Για συντήρηση πηγαίνετε τη συσκευή σε εξουσιοδοτημένο κατάστημα σέρβις. • Βεβαιωθείτε ότι η συσκευή βρίσκεται σε ασφαλή κατάσταση ελέγχοντας σε τακτά χρονικά διαστήματα ότι οι πείροι, τα παξιμάδια και οι βίδες είναι σφιγμένα.

**⚠ ΠΡΟΣΟΧΗ** • Χρησιμοποιείτε μόνο ανταλλακτικά, αξεσουάρ και πρόσθετα εξαρτήματα που έχουν την έγκριση του κατασκευαστή. Τα γνήσια ανταλλακτικά, αξεσουάρ και πρόσθετα εξαρτήματα εγγυώνται την ασφαλή και απρόσκοπτη λειτουργία της συσκευής.

**ΠΡΟΣΟΧΗ** • Μετά από κάθε χρήση καθαρίστε το προϊόν με μαλακό, στεγνό πανί.

**Υπόδειξη** • Επιτρέπεται να εκτελείτε μόνο τις ρυθμίσεις και επισκευές που περιγράφονται σε αυτό το εγχειρίδιο λειτουργίας. Για πρόσθετες επισκευές επικοινωνήστε με τα εξουσιοδοτημένα καταστήματα. • Οι χαλασμένες και οι δυσανάγνωστες προειδοποιητικές πινακίδες στη συσκευή πρέπει να αντικαθίστανται από εξουσιοδοτημένα καταστήματα.

### Λοιποί κίνδυνοι

Ορισμένοι υπολειπόμενοι κίνδυνοι παραμένουν ακόμα και κατά την προβλεπόμενη λειτουργία της συσκευής. Κατά τη χρήση της συσκευής ενδέχεται να προκύψουν οι ακόλουθοι κίνδυνοι:

### ⚠ ΠΡΟΕΙΔΟΠΟΙΗΣΗ

- Οι κραδασμοί μπορεί να προξενήσουν τραυματισμούς. Χρησιμοποιήστε το σωστό εργαλείο για κάθε εργασία, χρησιμοποιήστε τις παρεχόμενες λαβές και χρησιμοποιήστε την πιο χαμηλή ταχύτητα για τη διεκπεραίωση της εργασίας.
- Ο θόρυβος μπορεί να προκαλέσει βλάβη στην ακοή. Φορέστε ωτοασπίδες και περιορίστε την καταπόνηση.
- Τραυματισμοί από εκσφενδονιζόμενα αντικείμενα που μπορεί να εξέρχονται από τον σωλήνα φυσημάτων λόγω της πίεσης του αέρα.
- Φοράτε πάντα προστατευτικά γυαλιά.

### Μείωση του κινδύνου

### ⚠ ΠΡΟΣΟΧΗ

- Η χρήση του εργαλείου για μεγάλο χρονικό διάστημα ενδέχεται λόγω των κραδασμών να προκαλέσει στα χέρια διαταραχές κυκλοφορίας αίματος. Δεν μπορεί να καθοριστεί διάρκεια χρησιμοποίησής με γενική ισχύ, διότι αυτή εξαρτάται από πολλούς παράγοντες:
- Ατομική προδιάθεση για διαταραχή κυκλοφορίας αίματος (συχνά κρύα χέρια, μούδιασμα δακτύλων)
- Χαμηλή θερμοκρασία περιβάλλοντος. Για προστασία των χεριών φοράτε ζεστά γάντια.
- Το σφίξιμο της λαβής εμποδίζει την καλή κυκλοφορία του αίματος.
- Η αδιάκοπη λειτουργία έχει πιο βλαβερές συνέπειες απ' ό,τι η λειτουργία με διαλείμματα. Κατά την τακτική, πολώρη χρήση του εργαλείου και εφόσον εκδηλώνονται επανειλημμένα συμπτώματα

κατάσταση ή αντικαταστήστε τη συσκευή. • Σε περίπτωση βλάβης ή ατυχήματος απενεργοποιήστε τη συσκευή και αφαιρέστε τις μπαταρίες. Επιτρέπεται να θέσετε τη συσκευή πάλι σε λειτουργία, μόνο αφού ελεγχθεί από ένα εξουσιοδοτημένο κατάστημα. • Ο φυσητήρας πλάτης διαθέτει εξάρτημα μεταφοράς. Προσαρμόστε προσεκτικά το εξάρτημα μεταφοράς για να καταναμίετε το βάρος της συσκευής. Πριν χρησιμοποιήσετε τη συσκευή εξοικειωθείτε με το εξάρτημα μεταφοράς και τον ταχυσύνδεσμο. Σε περίπτωση κινδύνου, η σωστή χρήση μπορεί να σας προστατεύσει από σοβαρούς τραυματισμούς. Μη φοράτε ρούχα επάνω από το εξάρτημα μεταφοράς και μην παραμοιζείτε με άλλον τρόπο την πρόσβαση στον ταχυσύνδεσμο. • Κίνδυνος τραυματισμού από περιστρεφόμενα εξαρτήματα. Απενεργοποιήστε τον κινητήρα, αφαιρέστε τις μπαταρίες και βεβαιωθείτε ότι όλα τα κινούμενα μέρη είναι εντελώς ακίνητα:

- Πριν αφήσετε τη συσκευή χωρίς επιτήρηση.
- Πριν ελέγξετε τη συσκευή αν έχει χτυπηθεί από ξένο αντικείμενο.
- Πριν ελέγξετε τη συσκευή και πριν κάνετε συντήρηση ή εργασίες στη συσκευή.

**⚠ ΠΡΟΣΟΧΗ** • Η λειτουργία παρόμοιων εργαλείων στον περιβάλλοντα χώρο αυξάνει τον κίνδυνο βλάβης της ακοής και την πιθανότητα να μην αντιληφθείτε πιθανούς κινδύνους, π.χ. άτομα που εισέρχονται στον χώρο εργασίας σας. • Μην κάνετε αλλαγές στη συσκευή και να χρησιμοποιείτε μόνο εξαρτήματα και ανταλλακτικά που συνιστούνται από τον κατασκευαστή. • Κίνδυνος για την υγεία λόγω εισπνοής σκόνης. Κατά την εργασία με τη συσκευή να φοράτε αναπνευστική μάσκα. • Βρέξτε τις σκονιασμένες επιφάνειες ώστε να μειώσετε την ποσότητα σκόνης. • Μην λειτουργείτε τη συσκευή κοντά σε ανοικτά παράθυρα. • Μην στρέφετε ποτέ το ακροφύσιο προς ανθρώπους ή ζώα.

**ΠΡΟΣΟΧΗ** • Ζημιές στη συσκευή όταν στην είσοδο αέρα αναρροφούνται υλικά σάρωσης. Μην υποθετείτε τον φυσητήρα πάνω ή κοντά σε ελεύθερα υλικά σάρωσης. • Ποτέ μην εισάγετε αντικείμενα στους σωλήνες φυσητήρα.

**Υπόδειξη** • Χρησιμοποιήστε την προέκταση του ακροφυσίου έτσι ώστε το ρεύμα αέρα να βρίσκεται κοντά στο έδαφος και να λειτουργεί αποτελεσματικά. • Η συσκευή επιτρέπεται να λειτουργεί μόνο τις επιτρεπόμενες ώρες. Τηρείτε σχετικά τους τοπικούς κανονισμούς και νόμους. Από τη λειτουργία νωρίς το πρωί ή αργά το βράδυ, ενδέχεται να ενοχλούνται άλλα άτομα.

### Ασφαλής μεταφορά και αποθήκευση

**⚠ ΠΡΟΕΙΔΟΠΟΙΗΣΗ** • Απενεργοποιήστε τη συσκευή, αφήστε την να κρυώσει και αφαιρέστε τις μπαταρίες πριν την αποθηκεύσετε ή τη μεταφέρετε.

**⚠ ΠΡΟΣΟΧΗ** • Κίνδυνος τραυματισμού και ζημιάς στη συσκευή. Ασφαλίστε τη συσκευή κατά τη μεταφορά από μετακίνηση ή πτώση.

**ΠΡΟΣΟΧΗ** • Αφαιρέστε τυχόν ξένα σώματα από τη συσκευή πριν τη μεταφέρετε ή αποθηκεύσετε. • Αποθηκεύστε τη συσκευή σε στεγνό και καλά αεριζόμενο χώρο όπου δεν έχουν πρόσβαση παιδιά. Κρατήστε τη συσκευή μακριά από διαβρωτικές ουσίες, όπως χημικά προϊόντα κήπου. • Μην αποθηκεύετε τη συσκευή σε υπαίθριο χώρο.

όπως π.χ. μούδιασμα δακτύλων, κρία χέρια, συνιστάται να συμβουλευτείτε έναν γιατρό.

## Προβλεπόμενη χρήση

### ⚠ ΠΡΟΕΙΔΟΠΟΙΗΣΗ

Αυτή η συσκευή δεν επιτρέπεται να χρησιμοποιείται από παιδιά ή από ενήλικες με περιορισμένες σωματικές, αισθητηριακές ή νοητικές ικανότητες καθώς ούτε και από άτομα που δεν γνωρίζουν αυτές τις οδηγίες.

- Η συσκευή αυτή είναι κατάλληλη για επαγγελματική χρήση.
- Η συσκευή προορίζεται για χρήση σε υπαίθριο χώρο.
- Η συσκευή επιτρέπεται να χρησιμοποιείται μόνο σε ξηρό, καλά φωτισμένο περιβάλλον.
- Η συσκευή έχει σχεδιαστεί για να απομακρύνει με αέρα από το έδαφος ελαφρά υλικά σάρωσης όπως φύλλα, χόρτα, κλαδάκια και άλλα απορρίμματα κήπων.

### Προβλέψιμη λανθασμένη χρήση

Δεν επιτρέπεται καμία μη ενδεδειγμένη χρήση. Ο χειριστής έχει την ευθύνη για ζημιές που θα προκύψουν από μη ενδεδειγμένη χρήση.

### Προστασία του περιβάλλοντος



Τα υλικά συσκευασίας είναι ανακυκλώσιμα. Απορρίψτε τις συσκευασίες με περιβαλλοντικά ορθό τρόπο.



Οι ηλεκτρικές και ηλεκτρονικές συσκευές περιέχουν πολύτιμα ανακυκλώσιμα υλικά και, συχνά, εξαρτήματα όπως μπαταρίες απλές, επαναφορτιζόμενες ή λάδια, τα οποία σε περίπτωση λανθασμένης χρήσης ή απόρριψης μπορούν να θέσουν σε κίνδυνο την ανθρώπινη υγεία και το περιβάλλον. Ωστόσο, αυτά τα συστατικά είναι απαραίτητα για τη σωστή λειτουργία της συσκευής. Οι συσκευές που φέρουν αυτό το σύμβολο δεν επιτρέπεται να απορρίπτονται μαζί με τα οικιακά απορρίμματα.

Υποδείξεις σχετικά με συστατικά (REACH)  
Ενημερωμένες πληροφορίες σχετικά με τα συστατικά είναι διαθέσιμες στη διεύθυνση: [www.kaercher.com/REACH](http://www.kaercher.com/REACH)

### Παρελκόμενα και ανταλλακτικά

Χρησιμοποιείτε μόνο γνήσια παρελκόμενα και γνήσια ανταλλακτικά, καθώς αυτά εγγυώνται την ασφαλή και απρόσκοπτη λειτουργία της συσκευής. Πληροφορίες σχετικά με τα παρελκόμενα και τα ανταλλακτικά θα βρείτε στη διεύθυνση [www.kaercher.com](http://www.kaercher.com).

### Παραδοτέος εξοπλισμός

Ο παραδοτέος εξοπλισμός της συσκευής απεικονίζεται ενάνω στη συσκευασία. Κατά την αφαίρεση από τη συσκευασία ελέγξτε την πληρότητα των περιεχομένων. Σε περίπτωση που λείπουν παρελκόμενα ή έχουν προκληθεί ζημιές κατά τη μεταφορά, ενημερώστε τον προμηθευτή σας.

## Σύμβολα επάνω στη συσκευή

	Πριν από την έναρξη χρήσης διαβάστε τις οδηγίες χρήσης και όλες τις υποδείξεις ασφαλείας.
	Κατά την εργασία με τη συσκευή να φοράτε κατάλληλα προστατευτικά γυαλιά και υγροασπίδες.
	Κίνδυνος από εκσφενδονιζόμενα αντικείμενα. Απομακρύνετε τους παρευρισκόμενους από την περιοχή εργασίας.
	Περιστρεφόμενα πτερύγια ανεμιστήρα. Κρατήστε τα χέρια και τα πόδια μακριά από τα ανοίγματα όσο η συσκευή είναι σε λειτουργία.
	Τράβηγμα: Ταχυσύνδεσμος
	Η εγγυημένη στάθμη ηχητικής πίεσης που αναγράφεται στην ετικέτα είναι 96 dB(A).

## Περιγραφή συσκευής

Σε αυτές τις οδηγίες λειτουργίας περιγράφεται ο μέγιστος δυνατός εξοπλισμός. Στο παραδοτέο υλικό υπάρχουν διαφορές ανάλογα με το μοντέλο (ανατρέξτε στη συσκευασία).

**Εικόνες βλ. τις σελίδες εικόνων**

### Εικόνα Α

- 1 Ακροφύσιο υψηλής ταχύτητας σωλήνα φυσήματος
- 2 Στρογγυλό ακροφύσιο σωλήνα φυσήματος με μεταλλική ξύστρα
- 3 Σωλήνας φυσήματος
- 4 Κρίκοι ιμάντα μεταφοράς
- 5 Σταθεροποίηση στροφών
- 6 Κουμπί Turbo Boost
- 7 Διακόπτης λειτουργίας
- 8 Υποδοχή μπαταρίας
- 9 Πινακίδα τύπου
- 10 Πλήκτρο απασφάλισης μπαταριών
- 11 \*Μπαταρία Battery Power+ 36V
- 12 \*Ταχυφορτιστής Battery Power+ 36V
- 13 Ιμάντας μεταφοράς

\* Προαιρετικά

### Συστοιχία μπαταριών

Η συσκευή μπορεί να λειτουργήσει με συστοιχία μπαταριών 36 V Kärcher Battery Power+.



## Συναρμολόγηση

### Συσκευή συναρμολόγησης

#### ⚠ ΠΡΟΕΙΔΟΠΟΙΗΣΗ

**Κίνδυνος τραυματισμού εξαιτίας όχι πλήρως συναρμολογημένης συσκευής**

Χρησιμοποιείτε τη συσκευή μόνο εφόσον έχει συναρμολογηθεί πλήρως και λειτουργεί άψογα.

1. Συνδέστε το ακροφύσιο του σωλήνα φυσημάτος.
  - a Σύρετε τις εσοχές στο ακροφύσιο πάνω από τις μύτες του σωλήνα φυσημάτος.  
**Εικόνα Β**
  - b Γυρίστε το ακροφύσιο έτσι ώστε τα δύο βέλη να δείχνουν το ένα προς το άλλο.  
Το ακροφύσιο έχει πιάσει.

### Ανάρτηση ιμάντα μεταφοράς

1. Αγκιστρώστε τον ιμάντα στις οπές στη συσκευή, διασφαλίζοντας ταυτόχρονα πως ο ταχυσύνδεσμος είναι προσβάσιμος ανά πάσα στιγμή.  
**Εικόνα C**

## Χειρισμός

#### ⚠ ΠΡΟΕΙΔΟΠΟΙΗΣΗ

**Κίνδυνος τραυματισμού εξαιτίας όχι πλήρως συναρμολογημένης συσκευής**

Χρησιμοποιείτε τη συσκευή μόνο εφόσον έχει συναρμολογηθεί πλήρως και λειτουργεί άψογα.

#### ⚠ ΠΡΟΣΟΧΗ

**Κίνδυνος τραυματισμού από εκσφενδονιζόμενα αντικείμενα**

Σε όλες τις εργασίες στη συσκευή να φοράτε προστατευτικά γυαλιά και κατάλληλα προστατευτικά γάντια.

### Στοιχεία χειρισμού

Ο φυσητήρας φύλλων έχει τα ακόλουθα στοιχεία χειρισμού:

- Έναν διακόπτη για ενεργοποίηση και απενεργοποίηση της συσκευής. Με τον διακόπτη αυτόν μπορεί να ρυθμίζονται οι στροφές ανάλογα με το πόσο πολύ πατιέται.
- Έναν μοχλό για σταθεροποίηση των στροφών και έτσι για να σταθεροποιείται η ταχύτητα του ρεύματος αέρα.
- Ένα κουμπί Turbo Boost για τη μεγιστοποίηση της ταχύτητας αέρα που επιλέχθηκε με τη ρύθμιση στροφών.

### Τοποθέτηση μπαταριών

#### ΠΡΟΣΟΧΗ

**Λερωμένες επαφές**

Ζημιές στη συσκευή και την μπαταρία  
Πριν από τη χρήση ελέγξτε την υποδοχή της μπαταρίας και τις επαφές για ρύπους και, εάν είναι απαραίτητο, καθαρίστε τις.

**Εικόνα D**

1. Σπρώξτε την μπαταρία στην υποδοχή, ώσπου να κλειδώσει με έναν ήχο.

### Ενεργοποίηση συσκευής

#### ⚠ ΠΡΟΣΟΧΗ

**Κίνδυνος τραυματισμού από εκσφενδονιζόμενα αντικείμενα και βλάβης της ακοής λόγω θορύβου**  
Πάντα να φοράτε προστατευτικά γυαλιά και ωτοασπίδες.

1. Τοποθετήστε την μπαταρία, βλ. κεφάλαιο Τοποθέτηση μπαταριών.

2. Πιέστε τον διακόπτη λειτουργίας.

**Εικόνα E**

3. Σταθεροποιήστε την ταχύτητα.

**Εικόνα F**

- a Με τον ρυθμιστή στροφών ρυθμίστε την ένταση του ρεύματος αέρα.
- b Εάν είναι απαραίτητο, για τη μέγιστη ταχύτητα ροής πατήστε το κουμπί Turbo Boost.

### Αλλαγή ακροφύσιου

1. Αφαιρέστε το ακροφύσιο.

**Εικόνα G**

- a Περιστρέψτε τον σύνδεσμο μπαγιονέτ μέχρι να μπορεί να βγει το ακροφύσιο.
  - b Αφαιρέστε το ακροφύσιο.
2. Τοποθετήστε το νέο ακροφύσιο.
    - a Σύρετε τις εσοχές στο ακροφύσιο πάνω από τις μύτες του σωλήνα φυσημάτος.  
**Εικόνα B**
    - b Γυρίστε το ακροφύσιο έτσι ώστε τα δύο βέλη να δείχνουν το ένα προς το άλλο.  
Το ακροφύσιο έχει πιάσει.

### Αφαίρεση μπαταρίας

#### Υπόδειξη

Σε περίπτωση μη χρήσης για μεγάλα διαστήματα αφαιρέστε την μπαταρία από τη συσκευή και προστατέψτε την από αναρρόδια χρήση.

1. Τραβήξτε το πλήκτρο απασφάλισης της μπαταρίας στην κατεύθυνση της μπαταρίας.

**Εικόνα H**

2. Για να απασφαλίσετε την μπαταρία πιέστε το πλήκτρο απασφάλισης.
3. Αφαιρέστε την μπαταρία από τη συσκευή.

### Τερματισμός λειτουργίας

1. Αφαιρέστε την μπαταρία από τη συσκευή (βλ. κεφάλαιο *Αφαίρεση μπαταρίας*).
2. Καθαρίστε τη συσκευή (βλ. κεφάλαιο *Καθαρισμός συσκευής*).

## Μεταφορά και αποθήκευση

1. Απενεργοποιήστε τη συσκευή.
2. Αφαιρέστε την μπαταρία, βλ. κεφάλαιο *Αφαίρεση μπαταρίας*.
3. Αφαιρέστε το ακροφύσιο του σωλήνα φυσημάτος.  
**Εικόνα G**
  - a Περιστρέψτε το ακροφύσιο μέχρι να μπορεί να βγει από τον σωλήνα φυσημάτος.
  - b Βγάλτε το ακροφύσιο του σωλήνα φυσημάτος.

## Φροντίδα και συντήρηση

Η συσκευή δεν χρειάζεται συντήρηση.

### Καθαρισμός συσκευής

#### ⚠ ΠΡΟΕΙΔΟΠΟΙΗΣΗ

**Ανεξέλεγκτη λειτουργία**

**Κίνδυνος τραυματισμού**

Κατά τα διαλείμματα και πριν από κάθε εργασία συντήρησης και επισκευής αφαιρείτε την μπαταρία από τη συσκευή.

#### ΠΡΟΣΟΧΗ

**Λανθασμένος καθαρισμός**

Ζημιές στη συσκευή

Καθαρίζετε τη συσκευή με βρεγμένο πανί.

Μην χρησιμοποιείτε καθαριστικά που περιέχουν διαλυτικά.

Μη βυθίζετε τη συσκευή μέσα σε νερό.

Μην καθαρίζετε τη συσκευή με σωλήνα νερού ή με δέσμη νερού υψηλής πίεσης.

1. Απενεργοποιήστε τη συσκευή.
2. Αφαιρέστε την μπαταρία (βλ. κεφάλαιο *Αφαίρεση μπαταρίας*).

3. Καθαρίστε την επιφάνεια της συσκευής με ένα μαλακό, στεγνό πανί ή με μια βούρτσα.

**Εικόνα I**

## Αντιμετώπιση βλαβών

Οι βλάβες οφείλονται συχνά σε ασημαντες αιτίες, τις οποίες μπορείτε να αντιμετωπίσετε μόνοι σας με τη βοήθεια του παρακάτω πίνακα. Σε περίπτωση αμφιβολίας ή σε περίπτωση βλάβης που δεν αναγράφεται εδώ μπορείτε να απευθύνεστε σε εξουσιοδοτημένο κατάστημα.

Με την αύξηση της παλαιότητας, η απόδοση της συστοιχίας μπαταριών θα μειωθεί ακόμη και με πολύ καλή προσοχή, έτσι ώστε, ακόμα και όταν φορτίζεται πλήρως, ο πλήρης χρόνος λειτουργίας δεν έχει ακόμα επιτευχθεί. Αυτό δεν αποτελεί ελάττωμα.

Σφάλμα	Αιτία	Αντιμετώπιση
Η συσκευή δεν τίθεται σε λειτουργία	Οι μπαταρίες δεν έχουν τοποθετηθεί σωστά.	● Σπρώξτε τις μπαταρίες στην υποδοχή, ώσπου να κουμπώσουν.
	Οι μπαταρίες είναι άδειες.	● Φορτίστε τις μπαταρίες.
	Οι μπαταρίες είναι χαλασμένες.	● Αντικαταστήστε τις μπαταρίες.
Η συσκευή σταματά κατά τη διάρκεια της λειτουργίας	Η μπαταρία υπερθερμάνθηκε	● Περιμένετε, μέχρι η θερμοκρασία της μπαταρίας να πέσει σε επιτρεπτές τιμές.
	Ο κινητήρας υπερθερμάνθηκε	● Διακόψτε την εργασία και αφήστε το μοτέρ να κρυώσει.

## Εγγύηση

Σε κάθε χώρα ισχύουν οι όροι εγγύησης οι οποίοι εκδίδονται από την αρμόδια εταιρεία διανομής μας. Τυχόν βλάβες στη συσκευή σας επιδιορθώνονται από εμάς χωρίς χρέωση εντός της προθεσμίας εγγύησης, εφόσον οφείλονται σε σφάλμα υλικού ή κατασκευής. Σε περίπτωση εγγύησης απευθυνθείτε στον προμηθευτή σας ή το πλησιέστερο εξουσιοδοτημένο τμήμα εξυπηρέτησης πελατών, προσκομίζοντας το παραστατικό της αγοράς.  
(για διευθύνσεις βλέπε την πίσω σελίδα)

## Τεχνικά στοιχεία

		LB 930/ 36 Battery
<b>Στοιχεία ισχύος συσκευής</b>		
Ονομαστική τάση	V	36
Μέση ταχύτητα αέρα	km/h	145
Μέση ταχύτητα αέρα τούρμπο	km/h	177
Μέγιστη θεωρητική ταχύτητα αέρα φυσητήρα μπαταρίας	km/h	177
Μέγιστη θεωρητική ταχύτητα αέρα τούρμπο λειτουργίας φυσητήρα μπαταρίας	km/h	217
Όγκος αέρα φυσητήρα μπαταρίας	m <sup>3</sup> /h	731
Όγκος αέρα τούρμπο λειτουργίας φυσητήρα μπαταρίας	m <sup>3</sup> /h	969
<b>Διαστάσεις και βάρη</b>		
Βάρος (χωρίς μπαταρίες)	kg	3,5
Μήκος x πλάτος x ύψος	mm	916x177 x323
<b>Μετρημένες τιμές κατά EN 50636-2-100</b>		
Στάθμη ηχητικής πίεσης L <sub>PA</sub>	dB(A)	84,2
Αβεβαιότητα K <sub>PA</sub>	dB(A)	3,0

LB 930/  
36  
Battery

Στάθμη ηχητικής ισχύος L <sub>WA</sub> + Αβεβαιότητα K <sub>WA</sub>	dB(A)	96
Συνολική τιμή δονήσεων	m/s <sup>2</sup>	7,6
Αβεβαιότητα K	m/s <sup>2</sup>	1,5

Με την επιφύλαξη τεχνικών αλλαγών.

## Τιμή δονήσεων

### ⚠ ΠΡΟΕΙΔΟΠΟΙΗΣΗ

Η αναγραφόμενη τιμή δονήσεων μετρήθηκε με τυποποιημένη μέθοδο ελέγχου και επιτρέπεται να χρησιμοποιείται για τη σύγκριση των συσκευών. Η αναγραφόμενη τιμή δονήσεων επιτρέπεται να χρησιμοποιείται για προσεγγιστική εκτίμηση της καταπόνησης.  
Ανάλογα με τον τρόπο που χρησιμοποιείται η συσκευή, η πρόκληση δονήσεων σε στιγμιαία χρήση της συσκευής ενδέχεται να αποκλίνει από τη αναγραφόμενη συνολική τιμή.

**Συσκευές με τιμή δονήσεων σε χέρι-βραχίονα > 2,5 m/s<sup>2</sup> (βλ. κεφάλαιο Τεχνικά χαρακτηριστικά στο εγχειρίδιο χρήσης)**

⚠ **ΠΡΟΣΟΧΗ** • Η αδιάκριτη χρήση της συσκευής για πολλές ώρες μπορεί να προκαλέσει αίσθημα μουδιάσματος. • Για προστασία των χεριών φοράτε ζεστά γάντια. • Κάνετε τακτικά διαλείμματα από την εργασία.

## Δήλωση συμμόρφωσης ΕΕ

Με το παρόν δηλώνουμε ότι η παρακάτω μηχανή λόγω του σχεδιασμού και του τύπου κατασκευής της καθώς και στην έκδοση την οποία έχουμε διαθέσει στην αγορά πληροί τις σχετικές βασικές απαιτήσεις για την ασφάλεια και την υγεία των Οδηγών ΕΕ. Σε περίπτωση τροποποίησης της μηχανής που δεν έχει συμφωνηθεί με εμάς, αυτή η δήλωση ακυρώνεται.  
Πρόϊόν: Φυσητήρας φύλλων, μπαταρίας  
Τύπος: 1.042-50X.X

## Σχετικές Οδηγίες ΕΕ

2006/42/EK (+2009/127/EK)

2014/30/EE

2000/14/EK (+2005/88/EK)

2011/65/EE

## Εφαρμοζόμενα εναρμονισμένα πρότυπα

EN 60335-1:2012+A11:2014+A13:2017

EN 50636-2-100:2014

EN ISO 12100: 2010

EN 55014-1: 2017

EN 55014-2: 2015

EN 50581: 2012

## Εφαρμοζόμενη διαδικασία αξιολόγησης συμμόρφωσης

2000/14/EK και τροποποιημένη από 2005/88/EK:

Παράρτημα V

## Στάθμη ηχητικής ισχύος dB(A)

Μετρημένη: 94,0

Εγγυημένη: 96,0

Οι υπογράφοντες ενεργούν κατ' εντολή και με πληρεξούσιο από τη διεύθυνση της εταιρείας.

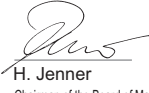

H. Jenner

Chairman of the Board of Management



S. Reiser

Director Regulatory Affairs & Certification

Πληρεξούσιος τεκμηρίωσης:  
S. Reiser

Alfred Kärcher SE & Co. KG

Alfred-Kärcher-Str. 28 - 40

71364 Winnenden (Germany)

Τηλ.: +49 7195 14-0

Φαξ: +49 7195 14-2212

Winnenden, 2018/09/01

## İçindekiler

Genel uyarılar .....	63
Güvenlik bilgileri .....	63
Amaca uygun kullanım .....	65
Çevre koruma .....	65
Aksesuarlar ve yedek parçalar .....	65
Teslimat kapsamı .....	65
Cihazdaki simgeler .....	65
Cihaz açıklaması .....	65
Montaj .....	65
Kumanda etme .....	66
Taşıma ve depolama .....	66
Kullanıcı bakımı ve bakım .....	66
Arıza durumunda yardım .....	66
Garanti .....	67
Teknik bilgiler .....	67
AB Uygunluk Beyanı .....	67

## Genel uyarılar



Cihazı ilk defa kullanmadan önce bu güvenlik bilgilerini, bu orijinal işletim kılavuzunu, akü paketi ile birlikte teslim edilen güvenlik bilgilerini ve ekteki akü paketi / standart şarj aleti orijinal işletim kılavuzunu okuyun. Bu bilgilere göre hareket edin. Kılavuzları daha sonra tekrar kullanmak ya da cihazın sonraki kullanıcılarına iletmek üzere saklayın.

İşletim kılavuzundaki uyarıların yanında yasa koyucunun belirlediği güvenlik ve kaza önleme yönetmeliklerini dikkate almalısınız.

## Güvenlik bilgileri

### Tehlike kademeleri

#### ⚠ **TEHLİKE**

• Ağır bedensel yaralanmalar ya da ölüme neden olan direkt bir tehlikeye yönelik uyarı.

#### ⚠ **UYARI**

• Ağır bedensel yaralanmalar ya da ölüme neden olabilecek olası tehlikeli bir duruma yönelik uyarı.

#### ⚠ **TEDBİR**

• Hafif yaralanmalara neden olabilecek olası tehlikeli bir duruma yönelik uyarı.

### **DIKKAT**

• Maddi hasarlara neden olabilecek olası tehlikeli bir duruma yönelik uyarı.

### Genel güvenlik bilgileri

⚠ **TEHLİKE** • Konsantr olmadan çalışma sonucu ağır yaralanmalar meydana gelebilir. Uyuşturucu, alkol veya ilaç etkisi altındayken veya yorgun olduğunuzda cihazı kullanmayın.

⚠ **UYARI** • Tüm güvenlik bilgilerinizi ve talimatları okuyun. Güvenlik bilgileri ile talimatlara uyulmaması elektrik çarpmasına ve / veya ağır yaralanmalara neden olabilir. Tüm güvenlik bilgilerinizi ve talimatları, gelecekte kullanılabilmesi için itinayla muhafaza edin.

• Bu cihaz, çocuklar veya fiziksel, duymasal veya zihni sınırlamalara sahip veya bu talimatlara itibar etmeyen kişiler tarafından kullanılamaz. Yerel yönetmelikler cihazı kullanan kişinin yaşını sınırlayabilir. • Tüm koruyucu tertibatların ve tutamakların doğru ve güvenli bir şekilde bağlandığından emin olun. • Çalıştırmadan önce cihazın, tüm kumanda elemanlarının ve güvenlik tertibatlarının düzgün çalıştığından emin olun. • Tutamaktaki açma/kapatma şalteri, cihazı düzgün bir şekilde açmıyorsa veya kapatmıyorsa cihazı asla çalıştırmayın.

• Her kullanımdan önce gövdede hasar olup olmadığını kontrol edin. • Cihazı kullanırken çocukları ve diğer kişileri çalışma alanından uzak tutun. • Havalandırma açıklıklarında kalıntılar olmadığına emin olun. • Nesnelere, hava akımı ile kayda değer bir mesafeden üflenebilir. Cihazı kullanmadan önce çalışma alanında taş, kırık cam, çivi, tel veya ip gibi cisimler olup olmadığını kontrol edin ve bu nesnelere gidin. • Cihazı sadece sağlam, düz bir zeminde ve önerilen pozisyonda kullanın.

⚠ **TEDBİR** • Kumanda elemanları ve cihazın kullarına uygun kullanımı ile ilgili bilgileri öğrenin. • Cihazı kullanırken tam kapsamlı bir koruyucu kulaklık kullanın. Cihaz ses çıkarır ve maruz kalma, gürültü azaltma ve işitme koruması hakkındaki talimatlara sıkıca uyulmadığı takdirde kalıcı işitme hasarına neden olabilir. • Cihazı kullanırken tam kapsamlı bir koruyucu gözlük kullanın. Üretici, tam kapsamlı yüz maskesi veya tamamen kapalı koruma gözlüğü takmanızı şiddetle tavsiye eder. Normal gözlük veya güneş gözlüğü sizi savrulan nesnelere korumaz. • Cihaz ile çalışırken uzun paçalı ağır bir pantolon, sağlam bir ayakkabı ve ele iyi oturan bir eldiven kullanın. Çıplak ayak çalışmayın. Mücevher takmayın, sandalet veya kısa pantolon giymeyin.

**DIKKAT** • Cihazı kullanan kişi başka şahıslarla oluşacak kazalardan ve böylelikle ortaya çıkacak bir maddi hasardan sorumludur.

**Not** • Yönetmelikler, bazı bölgelerde bu cihazın kullanımını kısıtlayabilmektedir. Yerel makamlarınıza danışın. • Cihaz üzerinde hasarlı ve okunamayan uyarı etiketlerini yetkili müşteri hizmetlerine değiştirin.

### Güvenli işletme

**⚠ TEHLİKE** • Patlama tehlikesi bulunan alanlarda işletilmesi yasaktır.

**⚠ UYARI** • İnsan ve hayvanlara 15 metrelik bir asgari mesafe bırakın. Bu alana birisi girerse cihazı durdurun. • Yıldırım çarpma tehlikesi varsa, cihazı kullanmayın. • Olası tehlikeleri görebilmek için çalışma alanını önünüzde herhangi bir engel olmadan görebilmelisiniz. Cihazı sadece iyi bir aydınlatma altında kullanın. • Cihaz ile çalışırken hızlı adımlarla değil, yavaş adımlarla yürüyün. Geriye yürümeyin. Normal olmayan bir duruştan kaçının, sabit, güvenli bir konuma geçin ve dengede durun. • Cihazı derhal durdurun ve hasar olup olmadığını kontrol edin veya cihaz yere düşüyse, bir yere çarptıysa ya da anormal şekilde titriyorsa titreşimin nedenini belirleyin. Hasarın yetkili servis tarafından onarılması veya cihazın değiştirilmesini sağlayın.

• Bir arıza veya kaza durumunda cihazı kapatın ve akü paketini çıkarın. Cihazı ancak yetkili bir müşteri servisi- ne kontrol ettirdikten sonra tekrar çalıştırabilirsiniz. • Sırtta taşınan yaprak üfleyci, bir taşıma askısı ile donatılmıştır. Cihazın ağırlığının eşit bir şekilde dağıtmak için, taşıma askısını dikkatlice ayarlayın. Cihazı kullanmadan önce taşıma askısı ve hızlı kilit hakkında bilgi edin. Cihazın doğru bir şekilde kullanılması, tehlike durumunda sizi ağır yaralanmalardan koruyabilir. Taşıma askısı üzerine kıyafet giymeyin veya başka bir şekilde hızlı kilit erişimini engellemeyin. • Dönen parçalarda yaralanma tehlikesi. Aşağıda belirtilen durumlarda motoru durdurun, akü paketini çıkartın ve hareketli tüm parçaların tamamen durduğundan emin olun:

- Cihazı gözetimsiz bırakmadan önce.
- Cihazı bir yabancı cisme çarptıktan sonra kontrol etmeden önce.
- Cihazı kontrol etmeden, bakımını yapmadan veya cihaz üzerinde çalışmadan önce.

**⚠ TEDBİR** • Ortamda benzer araçların işletilmesi, işletme hasan riskini ve örneğin çalışma alanınıza giren kişiler gibi olası tehlikeleri göz ardı etme olasılığını artırır. • Cihazda herhangi bir değişiklik yapmayın ve sadece üretici tarafından önerilen aksesuarları ve yedek parçaları kullanın. • Tozun solunması nedeniyle sağlık tehlikesi. Cihaz ile çalışma sırasında solunum maskesi takın. • Toz seviyelerini azaltmak için tozlu yüzeyleri nemlendirin. • Cihazı açık bir pencerenin yakınında çalıştırmayın. • Üfleme ağzını asla insanlara veya hayvanlara doğrultmayın.

**DIKKAT** • Hava girişine atık çekilmesi durumunda cihazda hasar. Üfleyciyi gevşek atıkların üzerine veya yakınına koymayın. • Üfleme borularına asla cisimler sokmayın.

**Not** • Hava akışının zemine yakın olabilmesi ve etkili bir şekilde çalışabilmesi için ağız uzantısını kullanın. • Cihazı sadece uygun zamanlarda çalıştırın. Ayrıca yerel yönetmelikleri ve düzenlemeleri dikkate alın. Sabah erken veya akşam geç saatlerde çalışırken diğer insanlar rahatsız olabilir.

### Güvenli taşıma ve depolama

**⚠ UYARI** • Cihazı depolamadan veya taşımadan önce cihazı kapatın, soğumaya bırakın ve akü paketini çıkartın.

**⚠ TEDBİR** • Yaralanma ve cihazda hasar tehlikesi. Taşıma sırasında cihazı hareket ettirmeye veya düşmeye karşı emniyete alın.

**DIKKAT** • Cihazı taşımadan veya depolamadan önce cihazdaki tüm yabancı cisimleri uzaklaştırın. • Cihazı kuru ve iyi havalandırılmış, çocuklar tarafından erişilemeyen bir yerde depolayın. Cihazı, bahçe kimyasalları gibi aşındırıcı etkisi olan maddelerden uzak tutun. • Cihazı dış alanda depolamayın.

### Güvenli bakım ve koruma

**⚠ UYARI** • Motoru kapatın, tüm hareketli parçaların tamamen durduğundan emin olun ve cihazı incelemeyen, temizlemeden veya bakım yapmadan önce aküyü çıkarın. • Bu cihazdaki servis ve bakım çalışmaları özel dikkat ve bilgi gerektirir ve yalnızca ilgili uzman personel tarafından yapılabilir. Cihazı bakım için yetkili bir servise götürün. • Pim, somun ve civataların sıkı olduğunu düzenli aralıklarla kontrol ederek cihazın güvenli durumda olduğundan emin olun.

**⚠ TEDBİR** • Yalnızca üretici tarafından onaylanmış olan yedek parçaları, aksesuarları ve aparatları kullanın. Orijinal yedek parçalar, orijinal aksesuarlar ve orijinal aparatlar, cihazın güvenli ve sorunsuz çalışmasını sağlar.

**DIKKAT** • Ürünü her kullanımdan sonra yumuşak, kuru bir bezle temizleyin.

**Not** • Sadece bu kullanım kılavuzunda belirtilen ayarları ve onarımları yapabilirsiniz. Bunun dışında onarımlar için yetkili müşteri hizmetlerinize iletilen bilgileri okuyun. • Cihaz üzerinde hasarlı ve okunamayan uyarı etiketlerini yetkili müşteri hizmetlerine değiştirin.

### Kalan riskler

Cihaz doğru bir şekilde kullanılsa da risk mevcuttur. Cihaz kullanıldığında, aşağıdaki tehlikeler söz konusu olabilir:

#### ⚠ UYARI

- Titreşim, yaralanmalara neden olabilir. Her iş için doğru aleti kullanın, öngörülen tutamakları kullanın ve işi tamamlamak için gereken en düşük hızı kullanın.
- Gürültü, işitme hasarlarına neden olabilir. Koruyucu kulaklık takın ve yüklenmeyi sınırlı tutun.
- Emme borusundan çıkan hava basıncı ile savrulabilecek cisimler nedeniyle yaralanmalar.
- Daima koruyucu gözlük kullanın.

### Risklerin azaltılması

#### ⚠ TEDBİR

- Cihaz uzun süre kullanıldığında ellerde titreşime bağlı olarak kan dolaşımı sorunlarına neden olabilir. Genel geçerli bir kullanım süresi belirlenemez, çünkü bu birçok etki faktörlerine bağlıdır.
- Kötü kan dolaşımı nedeniyle kişisel kabiliyet (genellikle soğuk parmaklar, parmaklarda karıncalanma)
- Düşük ortam sıcaklığı. Elleri korumak için sıcak tutan eldivenler kullanın.
- Sıkı kavrama nedeniyle kan dolaşımının engellenmesi.

- Kesintisiz işletim, molalarla bölünen işletimden daha zararlıdır.  
Cihaz düzenli, uzun süreli kullanıldığında ve ör. parmaklarda karıncalanma, soğuk parmaklar gibi semptomlar tekrar meydana geldiğinde bir doktora başvurulmalıdır.

## Amaca uygun kullanım

### ⚠ UYARI

Bu cihaz, çocuklar veya fiziksel, duyuumsal veya zihni sınırlamalara sahip veya bu talimatlara itibar etmeyen kişiler tarafından kullanılamaz.

- Cihaz, yalnızca ticari kullanım için tasarlanmıştır.
- Cihaz sadece dış mekanda kullanım için öngörülmüştür.
- Cihaz sadece kuru ve iyi aydınlatılmış bir ortamda kullanılabilir.
- Cihaz, yaprak, çimen, budama çalısı ve diğer bahçe atıkları gibi toprakta yatan hafif kalıntıları üflemek için tasarlanmıştır.

### Öngörülebilir yanlış kullanım

Amaca uygun olmayan her türlü kullanım yasaktır. Amaca uygun olmayan kullanımdan kaynaklanan hasarlardan kullanıcı sorumludur.

### Çevre koruma



Ambalaj malzemeleri geri dönüştürülebilir. Lütfen ambalajları çevreye zarar vermeden tasfiye edin.

Elektrikli ve elektronik cihazlar, değerli ve geri dönüştürülebilir malzemelerin yanı sıra yanlış kullanılması veya yanlış imha edilmesi durumunda insan sağlığı ve çevre için potansiyel tehlike teşkil edebilecek piller, aküler veya yağlar içerebilir. Ancak cihazın usulüne uygun şekilde çalıştırılması için bu parçalar gereklidir. Bu sembol ile işaretlenen cihazlar evsel atık ile birlikte imha edilmemelidir.

### İçindekiler hakkında uyarılar (REACH)

İçindekiler hakkında ayrıntılı bilgileri bulabileceğiniz adres: [www.kaercher.com/REACH](http://www.kaercher.com/REACH)

### Aksesuarlar ve yedek parçalar

Sadece orijinal aksesuarlar ve orijinal yedek parçalar kullanın. Bu parçalar cihazın güvenli ve arızasız çalışmasını sağlar.

Aksesuar ve yedek parçalara ilişkin bilgiler için adres: [www.kaercher.com](http://www.kaercher.com).

### Teslimat kapsamı

Cihazınızın teslimat kapsamı ambalajı üzerinde gösterilmiştir. Ambalaj açıldığında içindeki parçalarda eksiklik olup olmadığını kontrol edin. Aksesuarların eksik olması durumunda ya da nakliye hasarlarında yetkili satıcınıza bildirilir.

### Cihazdaki simgeler



Cihazı devreye almadan önce işletim kılavuzunu ve tüm güvenlik uyarılarını okuyun.



Çalışma sırasında uygun bir koruyucu gözlük ve koruyucu kulaklık takın.

	Savrulmuş cisimler nedeniyle tehlike. İzleyen kişileri çalışma alanından uzak tutun.
	Dönen fan çarkları. Cihaz çalışırken ellerinizi ve ayaklarınızı ağızlardan uzak tutun.
	Çekin: Hızlı kilit
	Etiket üzerinde belirtilen, garanti edilen ses basınç seviyesi değeri 96 dB(A).

### Cihaz açıklaması

Bu kullanım kılavuzunda maksimum donanım açıklanmaktadır. Modele bağlı olarak teslimat kapsamında farklılıklar bulunur (bkz. ambalaj).

Resim için bkz. Grafik sayfaları

#### Şekil A

- 1 Üfleme borusu yüksek hızlı meme
- 2 Metal kazıyıcısı ile üfleme borusu yuvarlak memesi
- 3 Üfleme borusu
- 4 Taşıma kayışı halkası
- 5 Devir hızı sabitleme
- 6 Turbo Boost düğmesi
- 7 Cihaz şalteri
- 8 Akü yuvası
- 9 Akü yuvası
- 10 Akü paketi kilit açma mekanizması tuşu
- 11 \*Battery Power+ 36V akü paketi
- 12 \*Battery Power+ 36V hızlı şarj aleti
- 13 Taşıma kayışı

\* isteğe bağlı

#### Akü paketi

Cihaz, bir 36 V Kärcher Battery Power+ akü paketi ile çalıştırılabilir.

### Montaj

#### Cihazın montajı

### ⚠ UYARI

**Tamamen monte edilmemiş cihaz nedeniyle yaralanma tehlikesi**

Cihazı sadece tam olarak birleştirildiğinde ve işlevsel olduğunda çalıştırın.

1. Üfleme borusunun memesini takın.
  - a Memedeki boşlukları, üfleme borusunun burunlarının üzerine kaydırın.

#### Şekil B

- b Memeyi, iki ok birbirine doğru bakacak şekilde çevirin.  
Meme, yerine kilitlemiştir.

### Taşıma kayışının asılması

1. Taşıma kayışını cihazdaki halkalara asın, bu sırada hızlı kilide her zaman ulaşılabilir olduğundan emin olun.

#### Şekil C

## Kumanda etme

### ⚠ UYARI

**Tamamen monte edilmemiş cihaz nedeniyle yaralanma tehlikesi**

*Cihazı sadece tam olarak birleştirildiğinde ve işlevsel olduğunda çalıştırın.*

### ⚠ TEDBİR

**Uçan nesnelere nedeniyle yaralanma tehlikesi**

*Cihazla gerçekleştirilen tüm çalışmalarda koruyucu bir gözlük ve uygun koruyucu eldiven takın.*

### Kumanda elemanları

Yaprak üfleci aşağıda belirtilen kumanda elemanlarına sahiptir:

- Cihazı açmak ve kapatmak için bir cihaz şalteri. Ne kadar sert basıldığına bağlı olarak devir sayısı, cihaz şalteri ile ayarlanabilir.
- Hava akım hızını sabitlemek için bir devir sayısı sabitleme kolu.
- Devir sayısı sabitlemesi üzerinden ayarlanan hava hızını maksimize etmek için bir Turbo Boost düğmesi.

### Akünün takılması

### DIKKAT

**Kirlenmiş kontaklar**

*Cihaz ve aküde hasarlar*

*Aküyü yerleştirmeden önce, akü yuvası ve kontakların kirliliğini kontrol edin ve gerekirse temizleyin.*

#### Şekil D

1. Aküyü, duyulur şekilde yerine oturana kadar yuvaya itin.

### Cihazın çalıştırılması

### ⚠ TEDBİR

**Uçan parçalardan kaynaklanan yaralanma tehlikesi ve gürültü nedeniyle işitme hasarı**

*Daima koruyucu gözlük ve koruyucu kulaklık kullanın.*

1. Akü paketini takın, bkz. Bölüm Akünün Takılması.  
2. Cihaz şalterine basın.

#### Şekil E

3. Devir sayısını sabitleyin.

#### Şekil F

- a Devir sayısı sabitlemesi ile hava akımının gücünü ayarlayın.  
b Gerekirse azami akım hızı için Turbo Boost düğmesine basın.

### Enjektörün değiştirilmesi

1. Memeyi çıkarın.

#### Şekil G

- a Bayonet kilidini meme çıkarılıncaya kadar çevirin.  
b Memenin çıkarılması  
2. Yeni memeyi takın.  
a Memedeki boşlukları, üfleme borusunun burunlarının üzerine kaydırın.

#### Şekil B

- b Memeyi, iki ok birbirine doğru bakacak şekilde çevirin.  
Meme, yerine kilitlemiştir.

### Akü paketinin çıkartılması

#### Not

*Uzun süre çalışmaya ara verilecekse akü paketini cihazdan çıkarın ve yetkisiz kişiler tarafından kullanılmasını engellemek için önlemler alın.*

1. Akü paketi kilit açma tuşunu akü paketi yönünde çekin.

#### Şekil H

2. Akü paketinin kilidini açmak için akü paketi kilit açma tuşuna basın.  
3. Akü paketini cihazdan çıkarın.

### İşletmenin tamamlanması

1. Akü paketini cihazdan çıkarın (bkz. Bölüm Akü paketinin çıkartılması).  
2. Cihazı temizleyin (bkz. Bölüm Cihazı temizleme).

### Taşıma ve depolama

1. Cihazı kapatın.  
2. Akü paketini çıkartın, bkz. Bölüm Akü paketinin çıkartılması.  
3. Üfleme borusu memesini çıkarın.

#### Şekil G

- a Üfleme borusu memesini, üfleme borusundan ayrılan kademeye kadar döndürün.  
b Üfleme borusu memesini çıkarın.

## Kullanıcı bakımı ve bakım

Cihaz bakım gerektirmez.

### Cihazı temizleme

### ⚠ UYARI

**Kontrolsüz çalışma**

*Yaralanma tehlikesi*

*İş aralarında ve bakım ve servis çalışmalarından önce aküyü cihazdan çıkarın.*

### DIKKAT

**Yanlış temizlik**

*Cihazda zararlar*

*Cihazı nemli bir bezle temizleyin.*

*Çözücü madde içeren temizleme maddeleri kullanmayın.*

*Cihazı suya batırmayın.*

*Cihazı hortumla veya yüksek basınçlı suyla temizlemeyin.*

1. Cihazı kapatın.  
2. Akü paketini çıkartın (bkz. Bölüm Akü paketinin çıkartılması).  
3. Cihazın yüzeyini yumuşak, kuru bir bezle veya fırçayla temizleyin.

#### Şekil I

## Arıza durumunda yardım

Arızaların sebepleri çoğu zaman aşağıdaki genel bakış yardımıyla kendiniz giderebileceğiniz kadar basittir. Kararsızlık durumunda veya burada adı geçmeyen arızalarda lütfen yetkili müşteri hizmetlerine başvurun.

Bakımı iyi yapılmasına rağmen, akü paketinin kapasitesi zaman geçtikçe azalır; böylece şarj tam doluyken bile tam çalışma süresine artık ulaşılmaz. Bu, bir kusur değildir.

Hata	Nedeni	Hatanın giderilmesi
Cihaz çalışmıyor	Akü paketi doğru yerleştirilmemiş.	● Akü paketini, yerine oturana kadar yuvaya itin.
	Akü paketi boş.	● Akü paketini şarj edin.
	Akü paketi arızalı.	● Akü paketini değiştirin.
İşletim sırasında cihaz duruyor	Akü aşırı ısınmış	● Çalışmaya ara verin ve akü sıcaklığının tekrar normal aralıkta olmasını bekleyin.
	Motor aşırı ısınmış	● Çalışmaya ara verin ve motorun soğumasını bekleyin.

## Garanti

Her ülkede yetkili distribütörümüz tarafından verilmiş garanti şartları geçerlidir. Garanti süresi içinde cihazınızda oluşan muhtemel hasarları, arızanın kaynağı üretim veya malzeme hatası olduğu sürece ücretsiz olarak karşılıyoruz. Garanti durumunda satış fişi ile satıcıya veya yetkili servise başvurun. (Adres için Bkz. Arka sayfa)

## Teknik bilgiler

		LB 930/ 36 Bat- tery
<b>Cihaz performans verileri</b>		
Nominal voltaj	V	36
Ortalama hava hızı	km/h	145
Turbo modu ortalama hava hızı	km/h	177
Şarjlı üfleme cihazının azami teorik hava hızı	km/h	177
Şarjlı üfleme cihazının turbo mod- da azami teorik hava hızı	km/h	217
Şarjlı üfleme cihazının hava hacmi	m <sup>3</sup> /h	731
Şarjlı üfleme cihazının turbo mod- da hava hacmi	m <sup>3</sup> /h	969
<b>Boyutlar ve ağırlıklar</b>		
Ağırlık (akü paketi hariç)	kg	3,5
Uzunluk x genişlik x yükseklik	mm	916x177 x323
<b>EN 50636-2-100 uyarınca tespit edilen değerler</b>		
Ses basınç seviyesi L <sub>pA</sub>	dB(A)	84,2
Belirsizlik K <sub>pA</sub>	dB(A)	3,0
Ses gücü seviyesi L <sub>WA</sub> + Belirsizlik K <sub>WA</sub>	dB(A)	96
Toplam titreşim değeri	m/s <sup>2</sup>	7,6
Belirsizlik K	m/s <sup>2</sup>	1,5

Teknik değişiklik hakkı saklıdır.

## Titreşim değeri

### ⚠ UYARI

Belirtilen titreşim değeri, standart test yöntemi ile ölçülmüştür ve cihazları karşılaştırmak için kullanılabilir. Belirtilen titreşim değeri, geçici yük değerlendirmesinde kullanılabilir.

Cihazın kullanım şekline bağlı olarak cihazın güncel kullanımını sırasında titreşim emisyonu, belirtilen genel değerden farklı olabilir.

**Düşük el titreşim değeri > 2,5 m/s<sup>2</sup> olan cihazlar (bkz. kullanılan kılavuzunda bölüm Teknik veriler)**

⚠ **TEDBİR** • Cihazın uzun saatleri boyunca kesintisiz kullanılması duyma bozukluklarına neden olabilir. • Elleri korumak için sıcak tutan eldivenler kullanın. • Düzenli aralıklarla çalışmaya ara verin.

## AB Uygunluk Beyanı

İşbu belgeyle, aşağıda adı geçen makinenin mevcut tasarımını yapı tarzı ve tarafımızdan piyasaya sürülen modelle AB direktifinin ilgili temel güvenlik ve sağlık yükümlülüklerine uygun olduğunu beyan ederiz. Bizim onayımız olmadan makinede yapılan bir değişiklik durumunda, bu açıklama geçerliliğini kaybeder.

Ürün: Şarjlı yaprak üfleyci  
Tip: 1.042-50X.X

### İlgili AB direktifleri

2006/42/AT (+2009/127/AT)  
2014/30/AB  
2000/14/AT (+2005/88/AT)  
2011/65/AT

### Uygulanan uyumlaştırılmış normlar

EN 60335-1:2012+A11:2014+A13:2017  
EN 50636-2-100:2014  
EN ISO 12100: 2010  
EN 55014-1: 2017  
EN 55014-2: 2015  
EN 50581: 2012

### Uygulanan uygunluk değerlendirme yöntemi

2000/14/AT ve 2005/88/AT ile değiştirilmiştir: Ek V

### Ses gücü seviyesi dB(A)

Ölçülen:94,0

Garanti edilen: 96,0

Aşağıda imzası olan, yönetim adına ve yönetim yetkisi-ne sahip olarak hareket eder.

  
H. Jenner

Chairman of the Board of Management

  
S. Reiser

Director Regulatory Affairs & Certification

### Dokümantasyon yetkilisi:

S. Reiser

Alfred Kärcher SE & Co. KG

Alfred-Kärcher-Str. 28 - 40

71364 Winnenden (Almanya)

Tel.: +49 7195 14-0

Faks: +49 7195 14-2212

Winnenden, 01/09/2018

## Содержание

Общие указания.....	68
Указания по технике безопасности .....	68
Использование по назначению.....	70
Защита окружающей среды.....	70
Принадлежности и запасные части.....	70
Комплект поставки.....	70
Символы на устройстве .....	70
Описание устройства .....	71
Монтаж .....	71
Управление .....	71
Транспортировка и хранение .....	72
Уход и техническое обслуживание .....	72
Помощь при неисправностях.....	72
Гарантия .....	72
Технические характеристики .....	73
Декларация о соответствии стандартам ЕС....	73

## Общие указания

  Перед первым применением устройства необходимо ознакомиться со указаниями по технике безопасности, оригинальной инструкцией по эксплуатации, а также прилагаемыми указаниями по технике безопасности и оригинальной инструкцией по эксплуатации аккумуляторного блока / стандартного зарядного устройства. Действовать в соответствии с ними. Следует сохранить документацию для дальнейшего пользования или для следующего владельца. Наряду с указаниями, содержащимися в инструкции по эксплуатации, соблюдать также общие законодательные положения по технике безопасности и предотвращению несчастных случаев.

## Указания по технике безопасности

### Степень опасности

#### **ОПАСНОСТЬ**

- Указание относительно непосредственно грозящей опасности, которая приводит к тяжелым травмам или к смерти.

#### **ПРЕДУПРЕЖДЕНИЕ**

- Указание относительно возможной потенциально опасной ситуации, которая может привести к тяжелым травмам или к смерти.

#### **ОСТОРОЖНО**

- Указание на потенциально опасную ситуацию, которая может привести к получению легких травм.

## **ВНИМАНИЕ**

- Указание относительно возможной потенциально опасной ситуации, которая может повлечь за собой материальный ущерб.

## Общие указания по технике безопасности

 **ОПАСНОСТЬ** • Тяжелые травмы в результате невнимательной эксплуатации. Запрещается эксплуатировать устройство лицам, находящимся под воздействием наркотических веществ, алкоголя или

медикаментов, а также лицам в утомленном состоянии.

## **ПРЕДУПРЕЖДЕНИЕ**

- **Ознакомьтесь со всеми указаниями по технике безопасности и инструкциями.** Несоблюдение указаний по технике безопасности и инструкций может привести к поражению электрическим током и/или получению серьезных травм. **Сохраняйте все указания по технике безопасности и инструкции для дальнейшего использования.** • Устройство не предназначено для использования детьми или лицами с ограниченными физическими, сенсорными или умственными способностями или лицами, не ознакомленными с этими инструкциями. Местные правила могут ограничивать возраст оператора. • Убедитесь, что все защитные приспособления и ручки надежно закреплены и находятся в хорошем состоянии. • Перед началом работы проверьте надлежащее функционирование устройства, всех органов управления и защитных устройств. • Эксплуатация устройства с неисправным выключателем на ручке запрещена. • Проверьте корпус на наличие повреждений перед каждым использованием. • При использовании устройства в рабочей зоне не должны находиться дети и другие лица. • Убедитесь, что вентиляционные отверстия не забиты отложениями. • Предметы могут быть унесены воздушным потоком на значительное расстояние. Перед применением устройства необходимо тщательно обследовать рабочую зону на наличие камней, битого стекла, гвоздей, проволоки или нитей и удалить их. • Эксплуатируйте устройство только на твердой ровной поверхности и в рекомендованном положении.

## **ОСТОРОЖНО** • Следует ознакомиться с элементами управления и правилами пользования устройством.

• Используйте полный комплект средств защиты органов слуха при эксплуатации устройства. Устройство работает очень громко, что может привести к стойким нарушениям слуха, если не следовать инструкциям касательно времени воздействия, снижения шума и защиты органов слуха. • Используйте полный комплект средств защиты глаз при эксплуатации устройства.

Производитель настоятельно рекомендует использовать плотную маску или полностью закрытые защитные очки. Обычные очки или солнцезащитные очки не обеспечивают защиту от разлетающихся предметов. • Для работы с устройством следует надевать длинные плотные брюки, прочную обувь и плотные перчатки. Не работать с босыми ногами. Не надевать украшения, сандалии или шорты.

**ВНИМАНИЕ** • Пользователь несет ответственность за возникновение несчастных случаев с участием других людей или их имущества.

**Примечание** • В некоторых регионах нормативные акты могут ограничивать использование этого устройства. Для получения дополнительной информации обратитесь в местный орган власти. • Поврежденные или неразборчивые предупреждающие знаки не



устройстве должны заменяться в авторизованной сервисной службе.

## Безопасная эксплуатация

**⚠ ОПАСНОСТЬ** • Эксплуатация во взрывоопасных зонах запрещена.

**⚠ ПРЕДУПРЕЖДЕНИЕ** • Соблюдайте минимальное расстояние 15 м от людей и животных. Выключите устройство, если кто-нибудь входит в эту зону. • Не использовать устройство при угрозе удара молнией. • Для определения возможных опасностей необходим свободный обзор рабочей зоны. Используйте устройство только при хорошем освещении.

• Бегать во время работы с устройством запрещено — только ходить. Не перемещайтесь задом. Избегайте неестественного положения корпуса во время работы, следите за устойчивым положением и держите равновесие. • Немедленно остановите устройство и проверьте на наличие поврежденной или определите причину вибрации, если устройство упало, получило удар или имеет нехарактерную вибрацию. Отдайте устройство на ремонт в авторизованную сервисную службу или замените его. • В случае неисправности или аварии выключите устройство и выньте аккумуляторный блок. Устройством разрешается пользоваться только после того, как оно будет проверено авторизованной сервисной службой.

• Садовый пылесос-воздуходука с рюкзаком оснащен устройством для переноски. Тщательно отрегулируйте устройство для переноски, чтобы правильно распределить вес устройства. Перед использованием устройства ознакомьтесь с функционированием устройства для переноски и быстродействующего замка. В случае опасности правильное использование устройства может защитить вас от серьезных травм. Не надевайте одежду поверх ремня и не перекрывайте доступ к быстродействующему замку. • Опасность травмирования вращающимися частями. Выключите двигатель, выньте аккумуляторный блок и убедитесь, что все движущиеся части полностью остановлены:

- Перед тем как оставить устройство без присмотра.
- Перед проверкой устройства, после того как на него попал посторонний предмет.
- Перед проверкой, техническим обслуживанием или проведением работ с устройством.

**⚠ ОСТОРОЖНО** • Использование подобных инструментов в ближайшем окружении увеличивает риск нарушения слуха и вероятность пропустить потенциальную опасность, например появление людей в вашей рабочей зоне. • Не вносите никаких изменений в устройство и используйте только принадлежности и запасные части, рекомендованные производителем.

• Опасность для здоровья из-за вдыхания пыли. При работе с устройством используйте респиратор. • Увлажняйте пыльные поверхности, чтобы уменьшить пылеобразование. • Не эксплуатируйте устройство вблизи открытого окна. • Запрещается направлять сопло на людей или животных.

**ВНИМАНИЕ** • Повреждение устройства при попадании мусора в воздухозаборник. Не кладите воздуходувку на мусор или вблизи него.

• Запрещается вставлять предметы в трубки воздуходувки.

**Примечание** • Используйте удлинитель сопла, чтобы воздушный поток был ближе к земле и обеспечивал оптимальный результат.

• Эксплуатируйте устройство только в разрешенное время суток. При этом также соблюдайте местные нормы и правила. Работа рано утром или поздно вечером может мешать другим людям.

## Безопасная транспортировка и хранение

**⚠ ПРЕДУПРЕЖДЕНИЕ** • Выключите устройство, дайте ему остыть и извлеките аккумулятор перед его хранением или транспортировкой.

**⚠ ОСТОРОЖНО** • Опасность повреждения устройства. Во время транспортировки обеспечьте защиту устройства от движения или падения.

**ВНИМАНИЕ** • Перед транспортировкой и хранением устройства извлеките все посторонние предметы. • Храните устройство в сухом, хорошо проветриваемом месте, недоступном для детей. Не допускайте попадания на устройство веществ, вызывающих коррозию, таких как садовые химикаты. • Не храните устройство под открытым небом.

## Безопасное техническое обслуживание и уход

**⚠ ПРЕДУПРЕЖДЕНИЕ** • Выключите двигатель, убедитесь, что все движущиеся части полностью остановлены, и извлеките аккумуляторный блок перед проверкой, очисткой или техническим обслуживанием устройства.

• Работы по сервисному и техническому обслуживанию этого устройства требуют особой осторожности и знаний и могут выполняться только квалифицированным персоналом. Отправьте устройство для технического обслуживания в авторизованную сервисную службу. • Обеспечить безопасное состояние устройств путем проверки надежности затяжки болтов, гаек и винтов через регулярные промежутки времени.

**⚠ ОСТОРОЖНО** • Используйте только те запасные части, принадлежности и насадки, которые одобрены производителем. Используйте оригинальные запасные части, принадлежности и насадки. Только они гарантируют безопасную и бесперебойную работу устройства.

**ВНИМАНИЕ** • После каждого использования очищайте изделие мягкой сухой тканью.

**Примечание** • Пользователь имеет право выполнять только настраивки и ремонт, описанные в данной инструкции по эксплуатации. Обратитесь в ближайший авторизованный сервисный центр для выполнения прочих ремонтных услуг. • Поврежденные или неразборчивые предупреждающие знаки на

устройстве должны заменяться в авторизованной сервисной службе.

### Остаточные риски

Определенные остаточные риски сохраняются даже при целевом применении устройства. Во время пользования устройством могут возникнуть следующие риски:

#### **⚠ ПРЕДУПРЕЖДЕНИЕ**

- Повреждения, вызываемые вибрацией. Для каждой работы используйте правильный инструмент, держитесь за предусмотренные ручки и устанавливайте минимально необходимую скорость воздушного потока.
- Шум может вызывать повреждение органов слуха. Используйте средства защиты органов слуха и ограничить нагрузку.
- Травмы от предметов, выплетающих из дутьевой трубки под давлением.
- Всегда надевайте защитные очки.

### Уменьшение рисков

#### **⚠ ОСТОРОЖНО**

- Продолжительное использование устройства может привести к нарушению кровообращения в руках, вызванного вибрацией. Общепринятую продолжительность использования установить невозможно, поскольку она зависит от многих факторов:
  - Индивидуальная склонность к плохому кровообращению (часто холодные пальцы, покалывание в пальцах).
  - Низкая температура окружающей среды. Для защиты рук необходимо надевать теплые перчатки.
  - Нарушение кровообращения из-за сильной хватки.
  - Непрерывная работа вреднее, чем работа с перерывами.
- При регулярном использовании устройства в течение длительного времени и при повторяющемся появлении симптомов (покалывание в пальцах, холодные пальцы) необходимо обратиться к врачу.

### Использование по назначению

#### **⚠ ПРЕДУПРЕЖДЕНИЕ**

Устройство не предназначено для использования детьми или лицами с ограниченными физическими, сенсорными или умственными способностями или лицами, не ознакомленными с этими инструкциями.

- Данное устройство предусмотрено для промышленного применения.
- Эксплуатация устройства предусмотрена только на улице.
- Устройство можно использовать только в сухом, хорошо освещенном месте.
- Устройство предназначено для сдувания и всасывания лежащего на земле легкого мусора, такого как листья, трава, обрезанные ветки кустарников и другие садовые отходы.

### Предсказуемое неправильное использование

Любое использование не по назначению недопустимо.

Оператор несет ответственность за ущерб, вызванный использованием не по назначению.

### Защита окружающей среды



Упаковочные материалы поддаются вторичной переработке. Упаковку необходимо утилизировать без ущерба для окружающей

среды.



Электрические и электронные устройства часто содержат ценные материалы, пригодные для вторичной переработки, и зачастую такие компоненты, как батареи, аккумуляторы или масло, которые при неправильном обращении или ненадлежащей утилизации представляют потенциальную опасность для здоровья и экологии. Тем не менее, данные компоненты необходимы для правильной работы устройства. Устройства, обозначенные этим символом, запрещено утилизировать вместе с бытовыми отходами.

### Указания по ингредиентам (REACH)

Для получения актуальной информации об ингредиентах см. [www.kaercher.com/REACH](http://www.kaercher.com/REACH)

### Принадлежности и запасные части

Использовать только оригинальные принадлежности и запасные части. Только они гарантируют безопасную и бесперебойную работу устройства.



Для получения информации о принадлежностях и запчастях см. [www.kaercher.com](http://www.kaercher.com).

### Комплект поставки

Комплектация устройства указана на упаковке. При распаковке устройства проверить комплектацию. При обнаружении недостающих принадлежностей или повреждений, полученных во время транспортировки, следует уведомить торговую организацию, продавшую устройство.

### Символы на устройстве

	Перед вводом в эксплуатацию ознакомьтесь с инструкцией по эксплуатации и всеми указаниями по технике безопасности.
	Во время работы с устройством используйте подходящие средства защиты глаз и органов слуха.
	Опасность в результате отбрасывания предметов. Не допускать других лиц в рабочую зону.
	Вращающиеся крыльчатки вентилятора. Держите руки и ноги подальше от отверстий во время работы устройства.

	Потянуть: Быстродействующий зажим
	Указанный на этикетке подтвержденный уровень шума составляет 96 dB(A).

## Описание устройства

В данной инструкции по эксплуатации приведено описание устройства с максимальной комплектацией. Комплектация отличается в зависимости от модели (см. упаковку).

См. страницы с рисунками

### Рисунок А

- ① Высокоскоростная насадка дутьевой трубки
- ② Круглая насадка дутьевой трубки с металлическим скребком
- ③ Дутьевая трубка
- ④ Плечевой ремень с проушинами
- ⑤ Фиксация частоты вращения
- ⑥ Кнопка повышенной мощности Turbo Boost
- ⑦ Выключатель устройства
- ⑧ Отсек для аккумуляторов
- ⑨ Заводская табличка
- ⑩ Кнопка разблокировки аккумуляторного блока
- ⑪ \* Аккумулятор Battery Power+ 36V
- ⑫ \* Устройство быстрой зарядки Battery Power+ 36V
- ⑬ Ремень

\* опция

## Аккумуляторный блок

Устройство разрешено эксплуатировать с аккумуляторным блоком 36 В Kärcher Battery Power+.

## Монтаж

### Монтаж устройства

#### ⚠ ПРЕДУПРЕЖДЕНИЕ

**Опасность травмирования из-за не полностью собранного устройства**  
Эксплуатировать устройство только тогда, когда оно полностью собрано и работоспособно.

1. Установка насадки дутьевой трубки.
  - a Надвинуть пазы насадки на выступы дутьевой трубки.

#### Рисунок В

- b Повернуть насадку так, чтобы две стрелки указывали друг на друга.  
Насадка зафиксировалась.

### Навешивание ремня

1. Провести ремень через проушины устройства так, чтобы сохранялся постоянный доступ к быстродействующей защелке.

#### Рисунок С

## Управление

### ⚠ ПРЕДУПРЕЖДЕНИЕ

**Опасность травмирования из-за не полностью собранного устройства**

Эксплуатировать устройство только тогда, когда оно полностью собрано и работоспособно.

### ⚠ ОСТОРОЖНО

**Опасность травмирования разлетающимися предметами**

Во время проведения любых работ на устройстве использовать защитные очки и соответствующие защитные перчатки.

### Элементы управления

Садовый пылесос-воздуходувка имеет следующие элементы управления:

- Выключатель устройства, предназначенный для включения и выключения устройства. С помощью выключателя устройства можно регулировать скорость его работы в зависимости от силы нажатия на данную кнопку.
- Рычаг фиксации частоты оборотов для фиксации скорости воздушного потока.
- Кнопка повышения мощности Turbo Boost для увеличения скорости воздушного потока, установленной с помощью регулятора скорости вращения.

### Установка аккумулятора

#### ВНИМАНИЕ

**Загрязненные контакты**

Поверхности устройства и аккумулятора

Перед установкой аккумулятора проверить отсек и контакты на предмет загрязнения и при необходимости очистить.

#### Рисунок D

1. Вставьте аккумулятор в крепление до щелчка.

### Включение устройства

#### ⚠ ОСТОРОЖНО

**Опасность травмирования разлетающимися частями и нарушение слуха из-за шума**

Всегда используйте полный комплект средств защиты органов зрения и слуха.

1. Вставьте аккумуляторный блок, см. главу *Установка аккумулятора*.
2. Нажать выключатель устройства.

#### Рисунок E

3. Фиксация скорости вращения.

#### Рисунок F

- a Отрегулировать мощность воздушного потока регулятором скорости вращения.
- b При необходимости нажмите кнопку Turbo Boost для максимальной скорости потока.

### Замена сопла

1. Снятие насадки.

#### Рисунок G

- a Поворачивать байонетный замок до тех пор, пока насадку можно будет снять.

- b Снять насадку

2. Установка новой насадки.

- a Надвинуть пазы насадки на выступы дутьевой трубки.

#### Рисунок B

- b Повернуть насадку так, чтобы две стрелки указывали друг на друга.

Насадка зафиксировалась.

### Удаление аккумуляторного блока

#### Примечание

При длительных перерывах в работе извлеките аккумуляторный блок из устройства и предохраните его от несанкционированного использования.

1. Потянуть кнопку разблокировки аккумуляторного блока в направлении аккумуляторного блока.  
**Рисунок Н**
2. Нажать кнопку разблокировки аккумуляторного блока, чтобы разблокировать аккумуляторный блок.
3. Вынуть аккумуляторный блок из устройства.

### Завершение работы

1. Вынуть аккумуляторный блок из устройства (см. главу *Удаление аккумуляторного блока*).
2. Очистить устройство (см. главу *Очистка устройства*).

## Транспортировка и хранение

1. Выключить устройство.
2. Вынуть аккумуляторный блок, см. главу *Удаление аккумуляторного блока*.
3. Снятие насадки с дутьевой трубки.

#### Рисунок G

- a Поворачивать насадку дутьевой трубки до тех пор, пока она не отсоединится от дутьевой трубки.
- b Снять насадку с дутьевой трубки.

## Уход и техническое обслуживание

Прибор является необслуживаемым.

### Очистка устройства

#### ⚠ ПРЕДУПРЕЖДЕНИЕ

##### Неконтролируемый запуск

##### Опасность травмирования

Перед проведением любых работ по техобслуживанию и уходу извлекать аккумулятор из устройства.

#### ВНИМАНИЕ

##### Неправильная очистка

##### Повреждения устройства

Очистите устройство влажной тканью.

Не используйте средства для очистки, содержащие растворители.

Не погружайте устройство в воду.

Запрещается очищать устройство струей воды из шланга или струей высокого давления.

1. Выключить устройство.
2. Вынуть аккумуляторный блок (см. главу *Удаление аккумуляторного блока*).
3. Очистить поверхность устройства сухой мягкой тряпкой или щеткой.

#### Рисунок I

## Помощь при неисправностях

Зачастую неисправности имеют простые причины, поэтому с помощью следующего обзора их можно устранить самостоятельно. В случае сомнения или возникновения не описанных здесь неисправностей следует обращаться в авторизованную сервисную службу.

При увеличении срока службы емкость аккумуляторного блока будет снижаться даже при хорошем обслуживании, вследствие чего даже при полной зарядке полное время работы больше не будет обеспечиваться. Это не является дефектом.

Ошибка	Причина	Устранение
Прибор не включается	Аккумуляторный блок установлен неправильно.	● Вставьте аккумуляторный блок в крепление до фиксации.
	Аккумуляторный блок разряжен.	● Зарядите аккумуляторный блок.
	Аккумуляторный блок неисправен.	● Замените аккумуляторный блок.
Устройство останавливается во время работы	Перегрев аккумулятора	● Прервите работу и дайте аккумулятору остыть.
	Перегрев двигателя	● Прервите работу и дайте двигателю остыть.

## Гарантия

В каждой стране действуют соответствующие гарантийные условия, установленные уполномоченной организацией по сбыту нашей продукции. Возможные неисправности устройства в течение гарантийного срока мы устраняем бесплатно, если причина заключается в дефектах материалов или производственных браке. В случае возникновения претензий в течение гарантийного срока просьба обращаться с чеком о покупке в

торговую организацию, продавшую изделие или в ближайшую уполномоченную службу сервисного обслуживания.  
(Адрес указан на обороте)

Дата выпуска отображается на заводской табличке в закодированном виде. При этом отдельные цифры имеют следующее значение::

Пример: 30190  
 3 год выпуска  
 0 столетие выпуска  
 1 десятилетие выпуска  
 9 вторая цифра месяца выпуска  
 0 первая цифра месяца выпуска

Таким образом, в данном примере код 30190 означает дату выпуска 09 / (2)013.

## Технические характеристики

		LB 930/ 36 Battery
<b>Рабочие характеристики устройства</b>		
Номинальное напряжение	V	36
Средняя скорость воздуха	km/h	145
Средняя скорость воздуха в турборежиме	km/h	177
Макс. теоретическая скорость воздушного потока аккумуляторной воздуходувки	km/h	177
Макс. теоретическая скорость воздушного потока аккумуляторной воздуходувки в турбо-режиме	km/h	217
Объем воздушного потока аккумуляторной воздуходувки	m <sup>3</sup> /h	731
Объем воздушного потока аккумуляторной воздуходувки в турбо-режиме	m <sup>3</sup> /h	969
<b>Размеры и вес</b>		
Масса (без аккумуляторного блока)	kg	3,5
Длина x ширина x высота	mm	916x177 x323
<b>Расчетные значения в соответствии с EN 50636-2-100</b>		
Уровень звукового давления L <sub>рА</sub>	dB(A)	84,2
Погрешность K <sub>рА</sub>	dB(A)	3,0
Уровень звуковой мощности L <sub>WA</sub>	dB(A)	96
Погрешность K <sub>WA</sub>		
Общее значение вибрации	m/s <sup>2</sup>	7,6
Погрешность K	m/s <sup>2</sup>	1,5

Сохраняется право на внесение технических изменений.

### Значение вибрации

#### **⚠ ПРЕДУПРЕЖДЕНИЕ**

Указанное значение вибрации получено при стандартных условиях испытания устройства и может использоваться для сравнения. Указанное значение вибрации можно использовать для предварительной оценки нагрузки.

В зависимости от способа и режима эксплуатации устройства, уровень вибрации может отличаться от указанного общего значения.

**Устройства со значением вибрации рука-плечо > 2,5 м/с<sup>2</sup> (см. главу Технические характеристики в инструкции по эксплуатации)**

**⚠ ОСТОРОЖНО** • При непрерывном использовании устройства в течение нескольких часов может появиться чувство онемения. • Для защиты рук необходимо надевать теплые перчатки. • Периодически делать паузы в работе.

## Декларация о соответствии стандартам ЕС

Настоящим заявляем, что концепция, конструкция и исполнение указанной ниже машины отвечают соответствующим основным требованиям директив ЕС по безопасности и охране здоровья. При любых изменениях машины, не согласованных с нашей компанией, данная декларация теряет свою силу. Изделие: Аккумуляторные садовые пылесосы-воздуходувки  
 Тип: 1.042-50X.X

### Действующие директивы ЕС

2006/42/ЕС (+2009/127/ЕС)  
 2014/30/ЕС  
 2000/14/ЕС (+2005/88/ЕС)  
 2011/65/ЕС

### Примененные гармонизированные стандарты

EN 60335-1:2012+A11:2014+A13:2017  
 EN 50636-2-100:2014  
 EN ISO 12100: 2010  
 EN 55014-1: 2017  
 EN 55014-2: 2015  
 EN 50581: 2012

### Примененный метод оценки соответствия

2000/14/ЕС с изменениями 2005/88/ЕС:  
 Приложение V

### Уровень звуковой мощности дБ(А)

Измерено: 94,0

Гарантировано: 96,0

Подписавшиеся действуют по поручению и с полномочиями руководства компании.



H. Jenner  
 Chairman of the Board of Management



S. Reiser  
 Director Regulatory Affairs & Certification

Лицо, ответственное за ведение документации:

Ш. Райзер (S. Reiser)  
 Alfred Kärcher SE & Co. KG  
 Alfred-Kärcher-Str. 28-40  
 71364 Winnenden (Germany)  
 Тел.: +49 7195 14-0  
 Факс: +49 7195 14-2212  
 г. Винненден, 01.09.2018

## Tartalom

Általános utasítások .....	74
Biztonsági tanácsok .....	74
Rendeltétesszerű alkalmazás .....	75
Környezetvédelem .....	76
Tartozékok és pótalkatrészek .....	76
Szállított tartozékok .....	76
Szimbólumok a készüléken .....	76
A készülék leírása .....	76
Szerelés .....	76
Kezelés .....	76
Szállítás és tárolás .....	77
Ápolás és karbantartás .....	77
Segítség üzemzavarok esetén .....	77
Garancia .....	78
Műszaki adatok .....	78
EU megfelelőségi nyilatkozat .....	78

## Általános utasítások



A készülék első alkalmazása előtt olvassa el ezeket a biztonsági tanácsokat, ezt az eredeti használati utasítást, az akkuegységhez mellékelt biztonsági tanácsokat, valamint az akkuegység / standard töltőkészülék mellékelt eredeti használati utasítását. Ezeknek megfelelően járjon el. Őrizze meg az említett dokumentumokat későbbi alkalmazásra vagy a következő tulajdonos számára. A használati utasításban található útmutatások mellett figyelembe kell venni a törvényhozók általános biztonsági és balesetmegelőzési előírásait is.

## Biztonsági tanácsok

### Veszélyfokozat

#### **⚠ VESZÉLY**

• Olyan, közvetlenül fenyegető veszély jelzése, amely súlyos sérülésekhez vagy halálhoz vezet.

#### **⚠ FIGYELMEZTETÉS**

• Olyan, esetlegesen veszélyes helyzet jelzése, amely súlyos sérülésekhez vagy halálhoz vezethet.

#### **⚠ VIGYÁZAT**

• Olyan, esetlegesen veszélyes helyzet jelzése, amely könnyebb sérülésekhez vezethet.

#### **FIGYELEM**

• Olyan, esetlegesen veszélyes helyzet jelzése, amely anyagi károkhöz vezethet.

### Általános biztonsági utasítások

**⚠ VESZÉLY** • Súlyos sérülések léphetnek fel, ha nem koncentrálnak munka közben. Ne használja a készüléket, ha kábítószert, alkoholt vagy gyógyszer hatása alatt áll, illetve ha fáradt.

**⚠ FIGYELMEZTETÉS** • **Olvassa el az összes biztonsági utasítást és előírást.** A biztonsági utasítások és előírások betartásának elmulasztása áramütést és/vagy súlyos sérüléseket okozhat. **Őrizze meg valamennyi biztonsági utasítást és előírást.**

• Ezt a készüléket gyerekek vagy csökkent fizikai, érzékszervi vagy szellemi képességű személyek, illetve az utasításokat nem ismerő személyek nem használhatják. Helyi rendeletek korlátozhatják a kezelő életkorát. • Ügyeljen arra, hogy valamennyi védőberendezés és fogantyú megfelelően és biztonságosan rögzítve, va-

lamint jó állapotú legyen. • Használat előtt ellenőrizze, hogy az egység, az összes kezelőszerv és a biztonsági berendezések megfelelően működnek-e. • Soha ne üzemeltesse a készüléket, ha a kezi fogantyún lévő be-/kikapcsoló nem megfelelően kapcsol be vagy ki. • Minden használat előtt ellenőrizze a ház esetleges sérüléseit. • A készülék használata során tartsa távol a gyermekeket és más személyeket a munkavégzési területtől. • Győződjön meg róla, hogy a szellőzőnyílások lerakódásmentesek. • A légáram jelentős távolságon keresztül képes fűjni a tárgyakat. Használat előtt alaposan ellenőrizze a munkaterületet, és távolítsa el az esetleges tárgyakat, mint például köveket, törött üveget, szögeket, drótokat, fonalakat. • A készüléket csak szilárd, sík felületen, és a javasolt helyzetben tartva használja.

**⚠ VIGYÁZAT** • Ismerkedjen meg a kezelőelemekkel és a készülék szabályszerű használatával. • A készülék használatakor viseljen teljes hallásvédőt. A készülék hangos, és tartós halláskárosodást okozhat, ha nem tartja be szigorúan az expozícióra, a zajszökentésre és a hallásvédelemre vonatkozó utasításokat. • A készülék használatakor viseljen teljes szemvédelmet. A gyártó erősen javasolja, hogy viseljen teljes arcmaszkot vagy teljesen zárt védőszemüveget. A normál szemüveg vagy napszemüveg nem védi meg az elrejtett tárgyaktól. • A készülékkel végzett munka során viseljen hosszú, nehéz nadrágot, stabil lábbelit és megfelelő szabású kesztyűt. Ne dolgozzon meztelenül. Ne viseljen ékszert, szandált vagy rövidnadrágot.

**FIGYELEM** • A készülék kezelője felelős a más személyekkel vagy azok tulajdonával történő balesetekért.

**Megjegyzés** • Egyes területeken előírások korlátozhatják a készülék alkalmazását. Érdeklődjön erről a helyi hatóságnál. • A készüléken lévő sérült vagy olvashatatlan figyelmeztető táblákat cseréltesse ki a hivatalos ügyfélszolgálatnál.

### Biztonságos üzem

**⚠ VESZÉLY** • Tilos a készüléket robbanásveszélyes területen használni!

**⚠ FIGYELMEZTETÉS** • Más személyektől és állatoktól tartson 15 m minimális távolságot. Állítsa le a készüléket, ha valaki belép a területre. • Ne használja a készüléket, ha fennáll a villámcsapás veszélye. • A lehetséges veszélyek felismerése érdekében a munkaterületet akadálytalanul át kell tudni tekinteni. A készüléket csak akkor használja, ha a megvilágítás megfelelő. • A készülékkel való munkavégzés során ne fússon, hanem járjon. Ne haladjon visszafelé. Kerülje a szabálytalan testhelyzetet, álljon stabilan, és mindig tartsa meg egyensúlyát. • Azonnal állítsa le a készüléket, és ellenőrizze sérülések tekintetében, vagy azonosítsa a rezgés okát, ha a készülék leesett, ütést kapott vagy szokatlan módon rezeg. A sérüléseket javíttassa meg az a jogosult ügyfélszolgálatnál, vagy cserélje ki a készüléket. • Baleset vagy üzemzavar esetén kapcsolja ki a készüléket, és távolítsa el az akkuegységet. A készüléket csak akkor szabad ismét üzembe helyezni, ha azt egy felhatalmazással rendelkező ügyfélszolgálat ellenőrizte. • A hátra vehető levélvívó hevederrel van ellátva. Óvatosan állítsa be a hevedert a készülék súlyának elosztása érdekében. A készülék használata előtt ismerkedjen meg a hevederrel és a gyorszárral. Veszély esetén a helyes használat megvédi Önt a sú-

lyos sérülésektől. Ne viseljen ruhát a heveder fölött, és egyéb módon se akadályozza a gyorszárhoz való hozzáférést. ● A forgó alkatrészek sérülésveszélyesek. Kapcsolja ki a motort, vegye ki az akkumulátoregységet, és ügyeljen arra, hogy valamennyi mozgó részegység teljes mértékben leállt:

- mielőtt őrizetlenül hagyja a készüléket.
- Mielőtt elvégezné a készülék ellenőrzését, miután idegen testtel ütközött.
- Mielőtt elvégezné az eszköz ellenőrzését, karbantartását vagy munkát végezze vele.

**⚠ VIGYÁZAT** ● A hasonló eszközök működtetése a környezetben növeli a halláskárosodás kockázatát és csökkentti a potenciális veszélyek meghallásának valószínűségét, pl. ha emberek lépnek a munkaterületre. ● Ne végezzen változtatást a készüléken, és csak a gyártó által ajánlott kiegészítőket és alkatrészeket használja. ● Egészségügyi veszély a por belégzése miatt. A készülékkel való munkavégzéshez viseljen légzésvédő maszkot. ● A porszennyezés csökkentése érdekében nedvesítse meg a poros felületeket. ● Ne üzemeltesse a készüléket nyitott ablak közelében. ● Ne irányítsa a fűvívó rész személyek vagy állatok felé.

**FIGYELEM** ● Az egység károsodhat, ha a törmelék beszívja a légbemenetbe. Ne tegye a fűvókát laza törmelékre illetve annak közelébe. ● Soha ne helyezzen tárgyakat a fűvívócsövekbe.

**Megjegyzés** ● Úgy használja a fűvókát, hogy a légáram közel legyen a talajhoz és hatékonyan dolgozhasson. ● A készüléket kizárólag az arra megfelelő időpontokban üzemeltesse. Vegye figyelembe a helyi előírásokat is. Ha kora reggel vagy késő este használja, az másokat zavarhat.

### Biztonságos szállítás és raktározás

**⚠ FIGYELMEZTETÉS** ● Tárolás és szállítás előtt kapcsolja ki a készüléket, hagyja lehűlni, és vegye ki belőle az akkumulátoregységet.

**⚠ VIGYÁZAT** ● Sérülésveszély és a készülék károsodása. Szállításkor biztosítsa a készüléket elmozdulás, illetve leesés ellen.

**FIGYELEM** ● Szállítás vagy tárolás előtt távolítsa el a készülékből minden idegen testet. ● A készüléket olyan száraz és jól szellőző helyen tárolja, amelyet gyermekek nem érhetnek el. Tartsa távol a készüléket korróziót okozó anyagoktól, mint például a kerti vegyszerektől. ● Ne tárolja a készüléket külső térben.

### Biztonságos karbantartás és ápolás

**⚠ FIGYELMEZTETÉS** ● Kapcsolja ki a motort, és ellenőrizze, hogy minden mozgó alkatrészt teljesen leállt-e, majd vegye ki az akkumulátort, mielőtt a készüléket megvizsgálná, tisztítaná vagy karbantartaná. ● A készüléken végzett szervizelési és karbantartási munkákhoz különös gondosság és ismeretek szükségesek, és ezeket csak megfelelően képzett személyek végezhetik. Karbantartás céljából a készüléket hivatalos szervizközpontba vigye. ● Győződjön meg arról, hogy a készülék biztonságos állapotban van, azáltal, hogy rendszeres időközönként ellenőrzi, hogy a csapszegek, anyák és csavarok szorosra vannak húzva.

**⚠ VIGYÁZAT** ● Csak a gyártó által jóváhagyott pótalkatrészeket, tartozékokat és toldalékokat használjon. Az eredeti pótalkatrészek, az eredeti tartozékok és

az eredeti toldalékok garantálják a készülék biztonságos és zavartmentes működését.

**FIGYELEM** ● Egy puha, száraz kendővel minden használat után tisztítsa meg a terméket.

**Megjegyzés** ● Saját maga csak az ebben a használati utasításban leírt beállításokat és javításokat végezheti el. Egyébi javítások tekintetében forduljon valamelyik hivatalos ügyfélszolgálatához. ● A készüléken lévő sérült vagy olvashatatlan figyelmeztető táblákat cseréltesse ki a hivatalos ügyfélszolgálatlal.

### Fennmaradó kockázatok

Bizonyos kockázatok még a készülék rendeltetésszerű üzemeltetése esetén is fennállnak. A készülék használata során a következők veszélyek léphetnek fel:

### ⚠ FIGYELMEZTETÉS

- A vibrációk sérüléseket okozhatnak. Minden munkához a megfelelő szerszámot és a megfelelő fogantyút használja, illetve és a munka elvégzéséhez szükséges lehető legkisebb sebességet alkalmazza.
- A zaj halláskárosodást okozhat. Viseljen hallásvédelmet és korlátozza a zajterhelést.
- Sérülések olyan repülő tárgyaknál, amelyek a légnyomással kiarámlhatnak a fűvívócsőből.
- Mindig viseljen szemvédőt.

### Kockázatcsökkentés

### ⚠ VIGYÁZAT

- A készülék hosszabb használati időtartama a kezek rezgés okozta vérellátási zavarához vezethet. Általában érvényes használati időtartamot nem lehet meghatározni, mivel az többféle tényezőtől függ:
  - Személyes hajlam a rossz vérellátásra (gyakran hideg ujjak, ujjszibbadás).
  - Alacsony környezeti hőmérséklet. Viseljen meleg kesztyűt kezei védelme érdekében.
  - Rossz vérellátás a berendezés túl erős megmarkolása miatt.
  - A szünetmentes üzemeltetés károsabb, mint a szünetek által megszakított üzem.
- A készülék rendszeres, hosszan tartó használata és a tünetek, pl. az ujjszibbadás, hideg ujjak ismételt fellépése esetén, forduljon orvoshoz.

### Rendeltetésszerű alkalmazás

### ⚠ FIGYELMEZTETÉS

Ezt a készüléket gyerekek vagy csökkent fizikai, érzékszervi vagy szellemi képességű személyek, illetve az utasításokat nem ismerő személyek nem használhatják.

- A készülék ipari célú felhasználásra alkalmas.
- A készülék szabadtéri használatra lett tervezve.
- A készüléket csak száraz, jól megvilágított környezetben szabad használni.
- A készülék a földön lévő kisebb szennyeződések, például levelek, fű, levágott növényrészek és egyéb kerti hulladékok elszívására való.

### Előrelátható hibás használat

A berendezés nem rendeltetésszerű használata tilos. A kezelő a nem rendeltetésszerű használatból eredő károkért nem vállal felelősséget.

## Környezetvédelem



A csomagolóanyag újrahasznosítható. Kérjük, környezetbarát módon semmisítse meg a csomagolást.



Az elektromos és elektronikus készülékek értékes, újrahasznosítható anyagokat, és gyakran olyan alkotóelemeket, például elemeket, akkumulátorokat vagy olajat is tartalmaznak, melyek nem megfelelő kezelése vagy helytelen megsemmisítése potenciális veszélyt jelenthet az emberek egészségére és a környezetre. Ezek az alkotóelemek azonban a készülék rendeltetésszerű üzemeléséhez szükségesek. Az ezzel a szimbólummal jelölt készülékeket nem szabad a háztartási hulladékkal együtt megsemmisíteni.

### Összetevőkre vonatkozó utasítások (REACH)

Az összetevőkre vonatkozó aktuális információkat itt találja: [www.kaercher.com/REACH](http://www.kaercher.com/REACH)

## Tartozékok és pótalkatrészek

Csak eredeti tartozékot és eredeti pótalkatrészt alkalmazzon; ezek garantálják a készülék biztonságos és zavarmentes üzemelését.

A tartozékokra és pótalkatrészekre vonatkozóan információkat itt talál: [www.kaercher.com](http://www.kaercher.com).

## Szállított tartozékok

A készülékkel szállított tartozékok fel vannak tüntetve a csomagoláson. Kicsomagolásnál ellenőrizze, hogy megvan-e minden tartozék. Hiányzó tartozékok vagy szállítási sérülések esetén kérjük, értesítse a kereskedőt.

## Szimbólumok a készüléken

	Készüléke üzembe helyezése előtt vegye figyelembe a használati útmutatót és a biztonsági utasításokat.
	A készülékkel való munkavégzés során viseljen megfelelő szemvédelmet és hallásvédelmet.
	Kirepülő tárgyak veszélye. Ne engedjen nézelődőket a munkaterület közelébe.
	Forgó ventilátorkerekek. Tartsa a kezét és a lábát távol a nyílásoktól, amikor a készülék működésben van.
	Húzás: Gyorszár
	A címkén feltüntetett, garantált zajszint a következő: 96 dB(A).

## A készülék leírása

A használati utasításban a maximális felszereltséget ismertetjük. Modelltől függően a szállított tartozékoknál különbségek figyelhetők meg (lásd a csomagolást).

**A képet lásd az ábrák oldalán**

### Ábra A

- 1 Fűvócső nagy sebességű fűvóka
- 2 Fűvócső kerek fűvóka, fém kaparóval
- 3 Fűvócső
- 4 Tartóheveder fülek
- 5 Fordulatszám-rögzítés
- 6 Turbo Boost gomb
- 7 Készülékkapcsoló
- 8 Akkumulátortartó
- 9 Típus tábla
- 10 Akkumulátoregység-reteszelés feloldó billentyűje
- 11 \*Battery Power+ 36V akkumulátorcsomag
- 12 \*Battery Power+ 36V gyorsított készülék
- 13 Heveder

\* opcionális

## Akkuegység

A készülék 36 V Kärcher Battery Power+ akkuegység-gel üzemeltethető.

## Szerelés

### Berendezés szerelése

### ⚠ FIGYELMEZTETÉS

**Ha a készüléket nem szerelik teljesen össze, akkor sérülésveszély áll fenn**

A készüléket csak teljesen összeszerelt és működőképességű állapotban üzemeltesse.

1. Szerelje fel a fűvócső fűvókáját.
  - a Csúsztassa a fűvókán lévő mélyedéseket a fűvóka orrára.**Ábra B**
  - b Forgassa el a fűvókát úgy, hogy a két nyíl egymás felé nézzen.  
A fűvóka rögzítve van a helyén.

### A heveder beakasztása

1. Akassza a vállszíjat a készülék füleibe, ügyelve arra, hogy a gyorszár mindig hozzáférhető legyen.

**Ábra C**

## Kezelés

### ⚠ FIGYELMEZTETÉS

**Ha a készüléket nem szerelik teljesen össze, akkor sérülésveszély áll fenn**

A készüléket csak teljesen összeszerelt és működőképességű állapotban üzemeltesse.

### ⚠ VIGYÁZAT

**Sérülésveszély repülő tárgyak miatt.**

A készülékkel való munkavégzés közben viseljen védőszemüveget és megfelelő védőkesztyűt.

## Kezelőelemek

A levélfűvó a következő kezelőszervekkel rendelkezik:



- Eszközkapcsoló az eszköz be- és kikapcsolásához. Attól függően, hogy milyen erősen nyomja meg, a fordulatszám az eszközkapcsolóval szabályozható.
- Fordulatszámrögítő kar a légáramlás sebességének rögzítéséhez.
- Turbo Boost gomb a fordulatszámrögítéssel beállított levegősebesség maximalizálásához.

### Az akkumulátor behelyezése

#### FIGYELEM

##### Szennyezett érintkezők

A készülék és az akkumulátor sérülései

Behelyezés előtt ellenőrizze, hogy az akkumulátortartó és az érintkezők nincsenek-e elszennyeződve, és szükség esetén tisztítsa meg őket.

##### Ábra D

1. Tolja az akkumulátort a tartóba, míg kattanó hangot nem hall.

### A készülék bekapcsolása

#### ⚠ VIGYÁZAT

**Sérülésveszély a repülő tárgyak miatt, valamint halláskárosodás veszélye a zaj miatt**

*Mindig viseljen védőszemüveget és hallásvédelmet.*

1. Akkucsomag behelyezése, lásd a következő fejezetet: *Az akkumulátor behelyezése.*
2. Nyomja meg a készülékkapcsolót.

##### Ábra E

3. Rögzítse a fordulatszámot.

##### Ábra F

- a Állítsa be a légáram erősségét a fordulatszám rögzítésével.
- b Ha szükséges, a maximális áramlás eléréséhez nyomja meg a Turbo Boost gombot.

### Fúvókacsere

1. Vegye ki a fúvókát.

##### Ábra G

- a Forgassa el a bajonett reteszt, amíg a fúvóka kivethető nem lesz.
  - b Fúvóka kivétele
2. Szerezje fel az új fúvókát.
    - a Csúsztassa a fúvókán lévő mélyedéseket a fúvóka orrára.

##### Ábra B

- b Forgassa el a fúvókát úgy, hogy a két nyíl egymás felé nézzen.
- A fúvóka rögzítve van a helyén.

## Segítség üzemzavarok esetén

Az üzemzavarok gyakran egyszerű okokra vezethetők vissza, amelyeket az alábbi áttekintés segítségével a kezelő maga is könnyen elháríthat. Kétség esetén vagy az itt meg nem nevezett üzemzavarok esetén kérjük, forduljon a hivatalos ügyfélszolgálathoz.

## Akkuegység eltávolítása

### Megjegyzés

*Hosszabb munkamegszakítás esetén távolítsa el az akkuegységet a készülékből és biztosítsa illetéktelen alkalmazás ellen.*

1. Az akkuegység reteszelés feloldó billentyűjét húzza az akkuegység irányába.

##### Ábra H

2. Nyomja meg az akkuegység reteszelés feloldó billentyűjét az akkuegység kiretészéséhez.
3. Vegye ki az akkuegységet a készülékből.

### Az üzem befejezése

1. Távolítsa el az akkuegységet a készülékből (lásd a *Akkuegység eltávolításafejezetben*).
2. Tisztítsa meg a készüléket (lásd a *A készülék tisztításafejezetben*).

## Szállítás és tárolás

1. Kapcsolja ki a készüléket.
2. Távolítsa el az akkuegységet (lásd az alábbi fejezetet: *Akkuegység eltávolítása*).
3. Távolítsa el a fúvócső fúvókáját.

##### Ábra G

- a Forgassa el a fúvócső fúvókáját mindaddig, amíg le nem válik a fúvókacsőtől.
- b Vegye le a fúvócső fúvókáját.

## Ápolás és karbantartás

A készülék nem igényel karbantartást.

### A készülék tisztítása

#### ⚠ FIGYELMEZTETÉS

**Ellenőrizetlen beindulás**

*Sérülésveszély*

*Munkaszünetekben, valamint a karbantartási és ápolási műveletek előtt vegye ki az akkumulátort a készülékből.*

#### FIGYELEM

**Szakszerűtlen tisztítás**

*A készülék károsodása*

*Nedves kendővel tisztítsa meg a készüléket.*

*Ne használjon oldószertartalmú tisztítószereket.*

*A készüléket ne merítse vízbe.*

*Ne tisztítsa a készüléket tömlővel vagy magasnyomású vízzel.*

1. Kapcsolja ki a készüléket.
2. Távolítsa el az akkuegységet (lásd a *Akkuegység eltávolításafejezetben*).
3. Egy puha, száraz ronggyal vagy egy kefével tisztítsa meg a készülék felületét.

##### Ábra I

Hiba	Ok	Elhárítás
A készülék nem indul el	Az akkumulátor-egység nincs megfelelően behelyezve.	● Tolja be az akkumulátor-egységet a tartóba, míg be nem pattan.
	Az akkumulátor-egység lemerült.	● Töltse fel az akkumulátor-egységet.
	Az akkumulátor-egység meghibásodott.	● Cserélje ki az akkumulátor-egységet.

Hiba	Ok	Elhárítás
<b>A készülék üzem közben leáll</b>	Az akkumulátor túlmelegedett	● Hagyja abba a munkát, és várjon, amíg az akkumulátor hőmérséklete eléri a normál tartományt.
	A motor túlmelegedett	● Hagyja abba a munkát, hagyja a motort lehűlni.

## Garancia

Minden országban az illetékes értékesítő társaságunk által megadott garanciális feltételek vannak érvényben. A készüléknél felmerülő esetleges zavarokat a garanciaidőn belül díjmentesen orvosoljuk, amennyiben anyag-, illetve gyártási hibáról van szó. Garanciális esetben kérjük, a számlával együtt forduljon kereskedőjéhez vagy a legközelebbi, arra jogosult ügyfélszolgálati irodához.

(A címet lásd a hátoldalon)

## Műszaki adatok

		LB 930/ 36 Bat- tery
<b>A készülék teljesítményre vonatkozó adatai</b>		
Névleges feszültség	V	36
Átlagos levegősebesség	km/h	145
Átlagos levegősebesség, turbó üzemmód	km/h	177
Akkumulátoros fűvókészülék maximális elméleti légsebessége	km/h	177
Turbó üzemmódos akkumulátoros fűvókészülék maximális elméleti légsebessége	km/h	217
Akkumulátoros fűvókészülék légárama	m <sup>3</sup> /h	731
Turbó üzemmódos akkumulátoros fűvókészülék légárama	m <sup>3</sup> /h	969
<b>Méreték és súlyok</b>		
Tömeg (akkuegység nélkül)	kg	3,5
Hosszúság x szélesség x magasság	mm	916x177x323
<b>Az EN 50636-2-100 szabvány szerint meghatározott értékek</b>		
Zajsztint L <sub>pA</sub>	dB(A)	84,2
K bizonytalansági paraméter <sub>pA</sub>	dB(A)	3,0
L zajteljesítményszint <sub>WA</sub> + K bizonytalansági paraméter <sub>WA</sub>	dB(A)	96
Összes vibrációs érték	m/s <sup>2</sup>	7,6
Bizonytalansági paraméter K	m/s <sup>2</sup>	1,5

A műszaki változtatások jogát fenntartjuk.

### Vibrációs érték

## ⚠ FIGYELMEZTETÉS

A közölt vibrációs érték mérése standard vizsgálati eljárás alapján történt, és a készülékek összehasonlítására használható.

A közölt vibrációs érték felhasználható a terhelési érték előzetes meghatározására.

A készülék használati módjától függően a lengési érték a készülék pillanatnyi használat során elérheti a megadott teljes értéket.

**Készülékek > 2,5 m/s<sup>2</sup> kéz-kar vibrációval (lásd a használati útmutatóban a Műszaki adatok című fejezetet).**

**⚠ VIGYÁZAT** • A készülék több órán keresztül, megszakítás nélkül történő használata érzécsökkenést okozhat. • Viseljen meleg kesztyűt kezei védelme érdekében. • Tartson rendszeresen szünetet.

## EU megfeleléségi nyilatkozat

Ezúton kijelentjük, hogy az alább megjelölt gép tervezése és felépítése alapján, valamint az általunk forgalomba hozott kivitelben megfelel a vonatkozó EU-irányelvek alapvető biztonsági és egészségügyi követelményeinek. A gépen végzett, de velünk nem egyeztetett módosítás esetén jelen nyilatkozat érvényét veszti.

Termék: Akkumulátoros levélfűvó

Típus: 1.042-50X.X

### Vonatkozó EU-irányelvek

2006/42/EK (+2009/127/EK)

2014/30/EU irányelv

2000/14/EK (+2005/88/EK)

2011/65/EU irányelv

### Alkalmazott harmonizált szabványok

EN 60335-1:2012+A11:2014+A13:2017

EN 50636-2-100:2014

EN ISO 12100: 2010

EN 55014-1: 2017

EN 55014-2: 2015

EN 50581: 2012

### Alkalmazott megfelelőségértékelési eljárások

2000/14/EK és módosítása: 2005/88/EK: V. melléklet

### Zajtjeljesítményszint dB(A)

Mért:94,0

Szavatolt: 96,0

Az aláírók az ügyvezetés megbízásából és teljeskörű meghatalmázásával cselekednek.



H. Jenner

Chairman of the Board of Management



S. Reiser

Director Regulatory Affairs & Certification

Dokumentációs meghatalmazott:

S. Reiser

Alfred Kärcher SE & Co. KG

Alfred-Kärcher-Str. 28 - 40

71364 Winnenden (Németország)

Tel.: +49 7195 14-0

Fax: +49 7195 14-2212

Winnenden, 2018/09/01

## Obsah

Obecné pokyny .....	79
Bezpečnostní pokyny .....	79
Použití v souladu s určením .....	80
Ochrana životního prostředí .....	80
Příslušenství a náhradní díly .....	81
Rozsah dodávky .....	81
Symboly na přístroji .....	81
Popis přístroje .....	81
Montáž .....	81
Obsluha .....	81
Přeprava a skladování .....	82
Péče a údržba .....	82
Nápověda při poruchách .....	82
Záruka .....	83
Technické údaje .....	83
EU prohlášení o shodě .....	83

## Obecné pokyny



Před prvním použitím přístroje si přečtete tyto bezpečnostní pokyny a originální provozní návod, bezpečnostní pokyny příložené k akupacku a příložený originální provozní návod pro akupack / standardní nabíječku. Řiďte se jimi. Ušchovávejte brožury pro pozdější použití nebo pro dalšího vlastníka. Kromě pokynů v návodu k použití musíte dodržovat všeobecné zákonné bezpečnostní předpisy a předpisy pro prevenci úrazů.

## Bezpečnostní pokyny

### Stupně nebezpečí

#### **⚠ NEBEZPEČÍ**

- Upozornění na bezprostředně hrozící nebezpečí, které vede k těžkým úrazům nebo usmrcení.

#### **⚠ VAROVÁNÍ**

- Upozornění na možnou nebezpečnou situaci, která může vést k těžkým úrazům nebo usmrcení.

#### **⚠ UPOZORNĚNÍ**

- Upozornění na možnou nebezpečnou situaci, která může vést k lehkým úrazům.

#### **POZOR**

- Upozornění na možnou nebezpečnou situaci, která může vést ke vzniku věcných škod.

### Všeobecné bezpečnostní pokyny

**⚠ NEBEZPEČÍ** • Vážná zranění způsobená nesoustředěnou prací. Nepoužívejte přístroj, pokud jste pod vlivem drog, alkoholu nebo léků nebo jste unaveni.

**⚠ VAROVÁNÍ** • **Přečtete si všechny bezpečnostní pokyny a varování.** Opomenutí při dodržování těchto bezpečnostních upozornění a pokynů může vést k úrazu elektrickým proudem a /nebo k těžkým úrazům. **Ušchovávejte všechny bezpečnostní pokyny a varování pro pozdější použití.** • Přístroj není určen k tomu, aby jej používaly děti nebo osoby s omezenými tělesnými, smyslovými či duševními schopnostmi nebo osoby, jenž nejsou seznámeny s těmito pokyny. Místní předpisy mohou omezovat věk obsluhy přístroje. • Ujistěte se, že jsou všechna ochranná zařízení a rukojeť řádně a bezpečně upevněná a v dobrém stavu. • Před zahájením provozu

se ujistěte, že přístroj, všechny ovládací prvky a bezpečnostní zařízení řádně fungují. • Nikdy nepoužívejte přístroj, pokud spínač zapnutí / vypnutí na rukojeti správně nezapíná nebo nevypíná. • Před každým použitím zkontrolujte, zda není poškozený kryt. • Během používání přístroje udržujte děti a ostatní osoby mimo pracovní oblast. • Ujistěte se, že ve větracích otvorech nejsou usazeniny. • Předměty mohou být proudem vzduchu odfouknuty na značnou vzdálenost. Před použitím důkladně prohleďte pracovní plochu a odstraňte z ní předměty, jako jsou kameny, rozbité sklo, hřebíky, dráty nebo provazy. • Přístroj provozujte pouze na rovném, pevném podkladu a v doporučené poloze.

**⚠ UPOZORNĚNÍ** • Seznamte se s ovládacími prvky a správným používáním přístroje. • Při používání přístroje používejte plnou ochranu sluchu. Přístroj je hluchý a může způsobit trvalé poškození sluchu, pokud nebudete striktně dodržovat pokyny týkající se expozice, snížení hluku a ochrany sluchu. • Při používání přístroje používejte plnou ochranu zraku. Výrobce naléhavě doporučuje používání plně obličejové masky nebo plně uzavřených ochranných brýlí. Normální brýle nebo sluneční brýle nenabízejí ochranu před vymrštěnými předměty. • Při práci s přístrojem noste dlouhé těžké kalhoty, pevnou obuv a dobře padnoucí rukavice. Nepracujte bosí. Nenoste šperky, sandály nebo šortky.

**POZOR** • Osoba obsluhující přístroj je zodpovědná za zranění nebo škody při střetu s jinými osobami nebo jejich majetkem.

**Upozornění** • V některých regionech mohou předpisy omezovat použití tohoto přístroje. Nechte si poradit od svého místního úřadu. • Poškozené nebo nečitelné výstražné štítky na přístroji nechte vyměnit autorizovaným zákaznickým servisem.

### Bezpečný provoz

**⚠ NEBEZPEČÍ** • Provoz v oblastech s nebezpečím výbuchu je zakázán.

**⚠ VAROVÁNÍ** • Dodržujte minimální vzdálenost 15 m od osob a zvířat. Zastavte přístroj, pokud někdo vstoupí do této oblasti. • Nepoužívejte přístroj, pokud hrozí nebezpečíblesku. • Potřebujete mít neomezený výhled do pracovní oblasti, abyste rozpoznali možná nebezpečí. Přístroj používejte pouze při dobrém osvětlení. • S přístrojem při práci neběhejte, nýbrž pouse chodte. Nechodte pozpátku. Vyvarujte se abnormálnímu držení těla, zaujměte bezpečný postoj a udržujte vždy rovnováhu. • V případě pádu stroje, nárazu stroje nebo zjištění neobvyklých vibrací přístroj okamžitě zastavte a zkontrolujte, zda nevykazuje žádné škody, respektive identifikujte příčinu vibrací. Případné škody nechte opravit autorizovaným zákaznickým servisem nebo zajistěte výměnu přístroje. • V případě poruchy nebo nehody přístroj vypněte a vyjměte akupack. Přístroj smíte znovu uvést do provozu teprve tehdy, když ho zkontroloval autorizovaný zákaznický servis. • Batohový fukar na listí je vybaven postrojem. Pečlivě upravte postroj, aby se hmotnost přístroje rozložila. Před používáním přístroje se dobře obeznámte s nosným popruhem a rychlouzávěrem. V případě nebezpečí vás může správné použití zachránit před vážnými zraněními. Nenoste oblečení nad popruhem a žádným jiným způsobem neblokuje přístup k rychlouzávěru. • Nebezpečí poranění o

rotující díly. Vypněte motor, vyjměte akupack a ujistěte se, že jsou všechny pohyblivé části zcela zastavené:

- Než necháte přístroj bez dozoru.
- Než začnete přístroj prověřovat poté, co byl zasažen cizím tělesem.
- Než začnete přístroj kontrolovat, provádět údržbu nebo práce na přístroji.

**⚠ UPOZORNĚNÍ.** Provoz podobných nástrojů v okolí zvyšuje riziko poškození sluchu a pravděpodobnost možného přeslechnutí nebezpečí, např. osob, které vstupují do Vašeho pracovního prostoru. • Neprovádějte na přístroji žádné změny a používejte pouze příslušenství a náhradní díly, které jsou doporučené výrobcem. • Ohrožení zdraví vdechnutím prachu. Při práci s přístrojem používejte ochrannou dýchací masku. • Navlhčete prašné povrchy, abyste snížili zatížení prachem.

- Neprovazujte přístroj v blízkosti otevřeného okna.
- Tryskou dmychadla nikdy nemiřte proti lidem nebo zvířatům.

**POZOR.** Poškození přístroje, pokud dojde k nasátí zametaného materiálu do vstupu vzduchu.

Neodkládejte dmychadlo na volný zametaný materiál nebo do jeho blízkosti. • Nestrkejte do trubky dmychadla žádné předměty.

**Upozornění.** Pokud použijete prodloužení trysky, může proud vzduchu pracovat efektivně v blízkosti země. • Přístroj provozujte pouze v přiměřených časech. Dodržujte přítom místní předpisy a nařízení. Provoz časně ráno nebo pozdě večer by mohli rušit jiné osoby.

### Bezpečná přeprava a skladování

**⚠ VAROVÁNÍ.** Vypněte přístroj, nechejte ho vychladnout a vyjměte akupack předtím, než ho uskladníte nebo budete přepravovat.

**⚠ UPOZORNĚNÍ.** Nebezpečí poranění a poškození přístroje. Při přepravě zajistěte přístroj proti pohybu nebo pádu.

**POZOR.** Odstraňte z přístroje všechna cizí tělesa předtím, než ho budete přepravovat nebo uskladňovat.

- Přístroj uložte na suchém a dobře větraném místě, kam nemají přístup děti. Přístroj držte z dosahu korozivních látek, jako jsou zahradní chemikálie.
- Neskladujte přístroj venku.

### Bezpečná údržba a ošetřování

**⚠ VAROVÁNÍ.** Než začnete přístroj kontrolovat, čistit nebo provádět údržbu, vypněte motor, vyjměte akumulátor a ujistěte se, že jsou všechny pohyblivé části zcela zastavené. • Servisní a údržbářské práce na tomto přístroji vyžadují zvláštní péči a znalosti a smí je provádět jen odpovídajícím způsobem kvalifikovaný odborný personál. Přístroje předejte za účelem údržby do autorizovaného zákaznického servisu. • Kontrolujte v pravidelných intervalech, zda jsou čepy, matice a šrouby pevně utaženy, abyste zajistili, že zařízení bude v bezpečném stavu.

**⚠ UPOZORNĚNÍ.** Používejte výhradně náhradní díly, příslušenství a nástavce schválené výrobcem. Originální náhradní díly, příslušenství a nástavce zaručují bezpečný a bezporuchový provoz přístroje.

**POZOR.** Výrobek očistěte po každém použití měkkou suchou utěrkou.

**Upozornění.** Smitě provádět jen nastavení a opravy popisované v tomto návodu k použití. Pro opravy nad tento rámec kontaktujte svůj autorizovaný zákaznický servis. • Poškozené nebo nečitelné výstražné štítky na přístroji nechte vyměnit autorizovaným zákaznickým servisem.

### Zbytková rizika

Určitá zbytková rizika přetrvávají, i když je přístroj provozován v souladu s určením. Při používání přístroje se mohou vyskytnout následující nebezpečí:

#### ⚠ VAROVÁNÍ

- Vibrace mohou způsobit zranění. Pro každou práci používejte správný nástroj, používejte příslušné rukojeti a práci provádějte s nastavením nejvyšší potřebné rychlosti.
- Hluk může způsobit poškození sluchu. Používejte ochranu sluchu a omezte zátěž.
- Poranění hopenými předměty, které mohou uniknout z dmychadla v důsledku tlaku vzduchu.
- Používejte vždy ochranu zraku.

### Snížení rizika

#### ⚠ UPOZORNĚNÍ

- Delší doba používání přístroje může vést ke vzniku oběhových problémů u předních končetin v důsledku vibrací. Všeobecně platnou dobu používání nelze stanovit, protože ji ovlivňuje více faktorů:
  - Osobní predispozice ke špatnému oběhu (často studené prsty, mravenčení v prstech)
  - Nízká teplota prostředí. Používejte teplé rukavice na ochranu rukou.
  - Pevným stiskem omezený krevní oběh.
  - Nepřerušovaný provoz je škodlivější než provoz přerušovaný přestávkami.
- Při pravidelném, dlouhodobém používání přístroje a při opakovaných projevech příznaků, např. mravenčení v prstech, studené prsty, vyhledejte lékaře.

### Použití v souladu s určením

#### ⚠ VAROVÁNÍ

Přístroj není určen k tomu, aby jej používaly děti nebo osoby s omezenými tělesnými, smyslovými či duševními schopnostmi nebo osoby, jenž nejsou seznámeny s těmito pokyny.

- Tento přístroj je vhodný pro průmyslové použití.
- Přístroj je určen pouze pro venkovní použití.
- Přístroj je možno používat pouze v suchém, dobře osvětleném prostředí.
- Přístroj je určen pouze k odkuvání lehkého zametaného materiálu ležícího na zemi, jako je listí, tráva a jiné zahradní odpady.

### Předvídatelné nesprávné používání

Jakékoliv použití, které není v souladu s určením, je nepřipustné. Obsluha ručí za škody vzniklé kvůli použití v rozporu s určením.

### Ochrana životního prostředí



Obalové materiály jsou recyklovatelné. Obaly prosím likvidujte ekologickým způsobem.

 Elektrické a elektronické přístroje obsahují hodnotné recyklovatelné materiály a často součásti, jako baterie, akumulátory nebo olej, které mohou při chybném zacházení nebo likvidaci představovat potenciální nebezpečí pro lidské zdraví nebo pro životní prostředí. Pro řádný provoz přístroje jsou však tyto součásti nezbytné. Přístroje označené tímto symbolem se nesmí likvidovat s domovním odpadem.

**Informace k obsaženým látkám (REACH)**  
Aktuální informace k obsaženým látkám naleznete na stránkách: [www.kaercher.com/REACH](http://www.kaercher.com/REACH)

## Příslušenství a náhradní díly

Používejte pouze originální příslušenství a náhradní díly, které Vám zaručují bezpečný a bezporuchový provoz přístroje.

Informace o příslušenství a náhradních dílech naleznete na stránkách [www.kaercher.com](http://www.kaercher.com).

## Rozsah dodávky

Rozsah dodávky přístroje je vyobrazen na obalu. Při vybalení zkontrolujte úplnost obsahu. V případě chybějícího příslušenství nebo výskytu poškození při přepravě informujte prosím Vašeho prodejce.

## Symboly na přístroji

	Před uvedením do provozu si přečtěte návod k použití a všechny bezpečnostní pokyny.
	Při práci s přístrojem používejte vhodnou ochranu zraku a sluchu.
	Nebezpečí od vymrštěných předmětů. Přihlízející osoby se musejí zdržovat mimo pracovní oblast.
	Rotující kola ventilátoru. Během provozu přístroje udržujte ruce a nohy v bezpečné vzdálenosti od otvoru.
	Zatažení: Rychlouzávěr
	Garantovaná hladina akustického tlaku uvedená na štítku činí 96 dB(A).

## Popis přístroje

Tento návod k použití obsahuje popis maximálního vybavení. V závislosti na daném modelu existují rozdíly v rozsahu dodávky (viz obal).

**Obrázek viz strany s obrázky**  
**Ilustrace A**

① Vyfukovací trubka vysokorychlostní trysky

- ② Vyfukovací trubka kulaté trysky s kovovou škrabkou
- ③ Vyfukovací trubka
- ④ Ramenní popruh na oko
- ⑤ Fixace otáček
- ⑥ Tlačítko Turbo Boost
- ⑦ Hlavní spínač
- ⑧ Uchycení baterie
- ⑨ Typový štítek
- ⑩ Tlačítko na odjištění akumulátorového bloku
- ⑪ \*Akumulátorový blok Battery Power+ 36 V
- ⑫ \*Rychlonabíječka Battery Power+ 36 V
- ⑬ Popruh

\* volitelné příslušenství

## Akupack

Přístroj se může provozovat s akumulátorovým blokem 36 V Kärcher Battery Power+.

## Montáž

### Montáž přístroje

#### ⚠ VAROVÁNÍ

**Nebezpečí poranění v důsledku neúplně smontovaného přístroje.**

*Přístroj provozujte pouze tehdy, když je kompletně sestavený a funkční.*

1. Namontujte vyfukovací trubku trysky.
  - a Nasuňte vybraný na trysce přes nosy vyfukovací trubky.
  - Ilustrace B**
  - b Otočte trysku tak, aby obě šipky směřovaly k sobě.
  - Tryska je zajištěna na svém místě.

### Zavěsit popruh

1. Zavěste ramenní popruh do ok na přístroji; přitom se ujistěte, že je rychlouzávěr kdykoliv dosažitelný.

**Ilustrace C**

## Obsluha

#### ⚠ VAROVÁNÍ

**Nebezpečí poranění v důsledku neúplně smontovaného přístroje.**

*Přístroj provozujte pouze tehdy, když je kompletně sestavený a funkční.*

#### ⚠ UPOZORNĚNÍ

**Nebezpečí úrazu od poletujících předmětů**  
*U všech prací na přístroji noste ochranné brýle a vhodné ochranné rukavice.*

### Ovládací prvky

Fukar na listí je vybaven následujícími ovládacími prvky:

- Spínač přístroje pro zapnutí a vypnutí přístroje. Pomocí spínače přístroje je možné v závislosti na tom, jak silně je stisknut, regulovat otáčky.
- Páka pro fixaci otáček pro nastavení rychlosti proudění vzduchu.
- Tlačítko Turbo Boost pro maximalizaci rychlosti vzduchu nastavené fixací otáček.

## Vložení akumulátoru

### POZOR

#### Znečištěné kontakty

Poškození přístroje a akumulátoru

Před vložení zkontrolujte uchycení akumulátoru a kontakty z hlediska nečistot, popř. je očistěte.

#### Ilustrace D

1. Zasuňte akumulátor do uchycení, dokud neuslyšíte cvaknutí.

## Zapnutí přístroje

### ⚠ UPOZORNĚNÍ

Nebezpečí poranění poletujícími díly a poškození sluchu hlukem

Vždy používejte ochranu očí a sluchu.

1. Vsadte akupack, viz kapitolu Vložení akumulátoru.
2. Stiskněte hlavní spínač.

#### Ilustrace E

3. Zafixujte otáčky.

#### Ilustrace F

- a Pomocí fixace otáček nastavte sílu proudu vzduchu.
- b Případně pro maximální rychlost proudění stiskněte tlačítko Turbo Boost.

## Výměna trysky

1. Vyjměte trysku.

#### Ilustrace G

- a Otáčejte bajonetovým uzávěrem, dokud nebude možné trysku vyjmout.
  - b Vyjměte trysku
2. Namontujte novou trysku.

- a Nasuňte vybraní na trysce přes nosy vyfukovací trubky.

#### Ilustrace B

- b Otočte trysku tak, aby obě šipky směřovaly k sobě.  
Tryska je zajištěna na svém místě.

## Odstranění akupacku

### Upozornění

Při dalším přerušení práce vyjměte akupack z přístroje a zajistěte ho proti nepovolanému použití.

1. Vytáhněte tlačítko k odjištění akupacku ve směru k akupacku.

#### Ilustrace H

2. Stiskněte tlačítko k odjištění akupacku, abyste akupack uvolnili.
3. Vyjměte akupack z přístroje.

## Ukončení provozu

1. Vyjměte akupack z přístroje (viz kapitolu Odstranění akupacku).
2. Vyčistěte přístroj (viz kapitolu Čištění stroje).

## Přeprava a skladování

1. Vypněte přístroj.
2. Vyjměte akupack, viz kapitolu Odstranění akupacku.

3. Vyjměte trysku vyfukovací trubky.

#### Ilustrace G

- a Otáčejte tryskou vyfukovací trubky, dokud ji nelze oddělit od vyfukovací trubky.
- b Odejměte trysku vyfukovací trubky.

## Péče a údržba

Přístroj je bezúdržbový.

## Čištění stroje

### ⚠ VAROVÁNÍ

Nekontrolovaný rozběh

Nebezpečí úrazu

Během pracovních přestávek a před údržbou a ošetřením vyjměte akumulátor z přístroje.

### POZOR

Nesprávný způsob čištění

Poškození přístroje

Očistěte přístroj vlhkým hadříkem.

Nepoužívejte čisticí prostředky obsahující rozpouštědla.

Neponořujte přístroj do vody.

Nečistěte stroj proudem vody z hadice ani vysokotlakého čističe.

1. Vypněte přístroj.
2. Odstraňte akupack (viz kapitolu Odstranění akupacku).
3. Povrch přístroje čistěte měkkým, suchým hadříkem nebo kartáčem.

#### Ilustrace I

## Nápověda při poruchách

Poruchy mají často jednoduché příčiny, které můžete sami odstranit pomocí následujícího přehledu. V případě pochybností nebo při zde neuvedených poruchách se prosím obraťte na autorizovaný zákaznický servis.

S rostoucí dobou užívání se i přes dobrou péči sníží kapacita akupacku, což znamená, že i ve stavu plného nabití nebude již dosaženo plné doby chodu. To nepředstavuje žádnou vadu.

Chyba	Příčina	Odstranění
Přístroj se nerozbíhá	Akupack není správně vložen.	● Zasuňte akupack do uchycení, dokud nezacvakne.
	Akupack je vybitý.	● Nabijte akupack.
	Akupack je vadný.	● Vyměňte akupack.
Přístroj se zastavuje během provozu	Akumulátor je přehřátý	● Přerušte práci a vyčkejte, dokud nebude teplota akumulátoru opět ležet v normálním rozsahu.
	Motor je přehřátý	● Přerušte práci a nechte motor vychladnout.

## Záruka

V každé zemi platí záruční podmínky vydané naší příslušnou odbytovou společností. Případné závady Vašeho přístroje odstraníme během záruční lhůty bezplatně, pokud jsou zaviněny vadou materiálu nebo výrobní vadou. V záručním případě se prosím obraťte s dokladem o koupi na Vašeho prodejce nebo na nejbližší autorizované servisní středisko. (Adresa viz zadní stranu)

## Technické údaje

		<b>LB 930/ 36 Battery</b>
<b>Výkonnostní údaje přístroje</b>		
Jmenovité napětí	V	36
Průměrná rychlost vzduchu	km/h	145
Průměrná rychlost vzduchu, režim turbo	km/h	177
Maximální teoretická rychlost vzduchu akumulátorového foukače	km/h	177
Maximální teoretická rychlost vzduchu v režimu turbo akumulátorového foukače	km/h	217
Objem vzduchu akumulátorového foukače	m <sup>3</sup> /h	731
Objem vzduchu v režimu turbo akumulátorového foukače	m <sup>3</sup> /h	969
<b>Rozměry a hmotnosti</b>		
Hmotnost (bez akumulátorového bloku)	kg	3,5
Délka x šířka x výška	mm	916x177 x323
<b>Zjištěné hodnoty podle EN 50636-2-100</b>		
Hladina akustického tlaku L <sub>pA</sub>	dB(A)	84,2
Nejistota K <sub>pA</sub>	dB(A)	3,0
Hladina akustického výkonu L <sub>WA</sub> + Nejistota K <sub>WA</sub>	dB(A)	96
Celková hodnota vibrace	m/s <sup>2</sup>	7,6
Nejistota K	m/s <sup>2</sup>	1,5

Technické změny vyhrazeny.

## Hodnota vibrací

### ⚠ VAROVÁNÍ

Uvedená hodnota vibrací byla naměřena standardním testovacím postupem a smí se použít k porovnávání přístrojů.

Uvedená hodnota vibrací se smí používat k předběžnému posouzení zatížení.

V závislosti na způsobu, jak se přístroj používá, se může emise kmitání během momentálního použití přístroje lišit od uvedené celkové hodnoty.

**Přístroje s hodnotou přenosu vibrací na daně a paže > 2,5 m/s<sup>2</sup> (viz kapitola Technické údaje v návodu k použití)**

⚠ **UPOZORNĚNÍ** • Několikahodinové nepřerušované používání přístroje může způsobit pocit hluchoty. • Používejte teplé rukavice na ochranu rukou. • Pravidelně zařazujte pracovní přestávky.

## EU prohlášení o shodě

Prohlašujeme tímto, že níže uvedený stroj na základě svého provedení a druhu konstrukce, jakož i v provedení námi uváděném na trh, vyhovuje příslušným základním bezpečnostním a zdravotním požadavkům podle směrnic EU. V případě provedení námi neschválené změny stroje ztrácí toto prohlášení svoji platnost.

Výrobek: Bateriový fukar na listí

Typ: 1.042-50X.X

**Příslušné směrnice EU**

2006/42/ES (+2009/127/ES)

2014/30/EU

2000/14/ES (+2005/88/ES)

2011/65/EU

**Aplikované harmonizované normy**

EN 60335-1:2012+A11:2014+A13:2017

EN 50636-2-100:2014

EN ISO 12100: 2010

EN 55014-1: 2017

EN 55014-2: 2015

EN 50581: 2012

**Použitý postup posouzení shody**

2000/14/ES a změny podle 2005/88/ES Příloha V

**Hladina akustického výkonu dB(A)**

Naměřeno: 94,0

Zaručeno: 96,0

Níže podepsaní jednají z pověření a se zplnomocněním vedení společnosti.

H. Jenner

Chairman of the Board of Management

S. Reiser

Director Regulatory Affairs & Certification

Zmocněnec pro dokumentaci:

S. Reiser

Alfred Kärcher SE & Co. KG

Alfred-Kärcher-Str. 28 - 40

71364 Winnenden (Německo)

Tel.: +49 7195 14-0

Fax: +49 7195 14-2212

Winnenden, 2018/09/01

## Kazalo

Splošni napotki .....	84
Varnostna navodila .....	84
Namenska uporaba .....	85
Varovanje okolja .....	85
Pribor in nadomestni deli .....	86
Obseg dobave .....	86
Simboli na napravi .....	86
Opis naprave .....	86
Montaža .....	86
Upravljanje .....	86
Transport in shranjevanje .....	87
Nega in vzdrževanje .....	87
Pomoč pri motnjah .....	87
Garancija .....	87
Tehnični podatki .....	88
Izjava EU o skladnosti .....	88

## Splošni napotki



Pred prvo uporabo naprave preberite ta varnostna navodila, originalna navodila za uporabo, varnostna navodila, priložena v paketu akumulatorskih baterij, in priložena originalna navodila za uporabo paketa akumulatorskih baterij/standardnega polnilnika ter jih upoštevajte. Knjižice shranite za kasnejšo uporabo ali za naslednjega uporabnika.

Poleg napotkov v navodilih za uporabo upoštevajte tudi splošne zakonske predpise o varnosti in preprečevanju nesreč.

## Varnostna navodila

### Stopnje nevarnosti

#### NEVARNOST

- Označuje neposredno nevarnost, ki lahko povzroči težke telesne poškodbe ali smrt.

#### OPOZORILO

- Označuje potencialno nevarno situacijo, ki lahko povzroči težke telesne poškodbe ali smrt.

#### PREVIDNOST

- Označuje potencialno nevarno situacijo, ki lahko povzroči lahke telesne poškodbe.

#### **POZOR**

- Označuje potencialno nevarno situacijo, ki lahko povzroči materialno škodo.

### Splošna varnostna navodila

**NEVARNOST** • Težke telesne poškodbe zaradi raztresene uporabe naprave. Naprave ne uporabljajte, če ste pod vplivom drog, alkohola, zdravil ali če ste utrujeni.

**OPOZORILO** • Preberite vse varnostne napotke in vsa navodila. Neupoštevanje varnostnih napotkov in navodil lahko povzroči električni udar in/ali hude poškodbe. Vse varnostne napotke in vsa navodila shranite za prihodnjo uporabo. • Osebe ali otroci z zmanjšanimi telesnimi, čutilnimi ali duševnimi sposobnostmi oziroma osebe, ki niso seznanjene s temi navodili, ne smejo uporabljati naprave. Lokalni predpisi lahko omejujejo starost upravljavca. • Prepričajte se, da so vse varnostne naprave in ročaji pravilno in varno pritrjeni ter v dobrem stanju. • Pred uporabo se prepričajte,

da naprava, vsi krmilni elementi in varnostne naprave pravilno delujejo. • Naprave nikoli ne uporabljajte, če se stikalo za vklop/izklop na ročaju ne vklopi ali izklopi pravilno. • Pred vsako uporabo preverite, ali je ohišje poškodovano. • Otrokom in ostalim osebam med uporabo naprave preprečite vstop v delovno območje. • Zagotovite, da so vse odprtine za prezračevanje brez oblog. • Predmete lahko pihate z zračnim tokom s precejšnje razdalje. Pred uporabo temeljito pregledite delovno območje in odstranite predmete, kot so kamenje, zlomljeno steklo, žebliji, kovina ali nitke. • Napravo uporabljajte samo na trdni ravni površini in v priporočenem položaju.

**PREVIDNOST** • Seznanite se z upravljalnimi elementi in pravilno uporabo naprave. • Med uporabo naprave nosite celotno opremo za zaščito sluha. Naprava je glasna in lahko povzroči trajne poškodbe sluha, če strogo ne upoštevate navodil glede izpostavljenosti, zmanjšanja hrupa in varovanja sluha. • Pri uporabi naprave nosite celotno opremo za zaščito oči. Proizvajalec močno priporoča nošenje maske za celotni obraz ali popolnoma zaprtih zaščitnih očal. Običajna očala ali sončna očala vas ne bodo zaščitila pred letječimi predmeti. • Pri delu z napravo nosite dolge, težke hlače, trdno obutev in dobro prilegajoče se rokavice. Nikoli ne delajte bosi. Ne nosite nakita, sandal ali kratkih hlač.

**POZOR** • Upravljevalnik naprave je odgovoren za nezgode, v katerih so udeležene druge osebe ali njihova lastnina.

**Napetek** • V nekaterih regijah lahko predpisi omejujejo uporabo te naprave. Posvetujte se z lokalnimi organi. • Pooblaščen servisna služba naj zamenja poškodovane ali neberljive opozorilne oznake.

### Varna uporaba

**NEVARNOST** • Delovanje naprave v potencialno eksplozivnih atmosferah je prepovedano.

**OPOZORILO** • Ohranjajte minimalno razdaljo do oseb in živali, ki znaša 15 m. Če kdo vstopi v to območje, ustavite napravo. • Naprave ne uporabljajte, če obstaja nevarnost nevihte s strelami. • Za prepoznavanje morebitnih nevarnosti potrebujete neoviran pogled na delovno območje. Napravo uporabljajte samo pri dobri osvetlitvi. • Ko uporabljate napravo, z njo ne tečite, temveč hodite počasi. Ne hodite ritensko. Izogibajte se neobičajni drži telesa, poskrbite, da boste trdno stali na mestu, in vedno ohranjajte ravnotežje. • Takoj ustavite napravo in preverite, ali obstaja škoda oz. ugotovite vzrok vibracij, če je naprava padla, prejela udarec ali neobičajno vibrirala. Škodo popravite pri pooblaščenem servisu ali zamenjajte napravo. • V primeru motnje ali nesreče napravo izklopite in odstranite paket akumulatorskih baterij. Napravo lahko ponovno uporabite šele takrat, ko jo preveri pooblaščen servisna služba.

• Nahrtni puhalnik za listje je opremljen z nosilnim pasom. Previdno prilagodite nosilni pas, da porazdelite težo naprave. Pred uporabo naprave se seznanite z nosilnim pasom in zapenjalnikom. V primeru nevarnosti se lahko s pravilno uporabo zaščitite pred resnimi poškodbami. Ne nosite oblačil čez nosilni pas in tudi drugače ne ovirajte dostopa do zapenjalnika. • Nevarnost telesnih poškodb zaradi vrtiljivih delov. Izklopite motor, odstranite paket akumulatorskih baterij in se prepričajte, da so vsi gljivi deli popolnoma ustavljeni:

- Preden napravo pustite brez nadzora.



- Preden preverite napravo, potem ko je vanjo priletel tujek.
- Pred preverjanjem, vzdrževanjem ali delom na napravi.

**⚠ PREVIDNOST** • Delovanje podobnih orodij v okolju poveča tveganje za poškodbe sluha in verjetnost, da ne slišite morebitnih nevarnosti, npr. na primer oseb, ki vstopijo na vaše delovno območje. • Naprave ne spreminjajte ter uporabljajte samo dodatke in nadomestne dele, ki jih priporoči proizvajalec. • Nevarnost za zdravje zaradi vdihavanja prahu. Pri delu z napravo nosite ustrezno zaščitno dihalno masko. • Navlažite prašne površine, da zmanjšate obremenitev s prahom. • Naprave ne uporabljajte v bližini odprtih oken. • Šobe puhala nikoli ne usmerite proti ljudem ali živalim.

**POZOR** • Poškodba naprave, če v dovod zraka optegne smeti. Puhala ne postavljajte na razsute smeti ali v njihovo bližino. • V cevi puhala nikoli ne vtikajte predmetov.

**Napotek** • Uporabite podaljšek šobe, tako da bo lahko zračni tok blizu tal in učinkovito deloval. • Napravo uporabljajte samo ob primernem času. Upoštevajte tudi lokalne predpise in odredbe. Če napravo uporabljate zgodaj zjutraj ali pozno zvečer, lahko motite druge ljudi.

#### Varen transport in shranjevanje

**⚠ OPOZORILO** • Pred skladiščenjem ali transportom izklopite napravo, pustite, da se ohladi, in odstranite paket akumulatorskih baterij.

**⚠ PREVIDNOST** • Nevarnost poškodb in škode na napravi. Pri transportu napravo zavarujte pred premiki ali padci.

**POZOR** • Pred skladiščenjem ali transportom odstranite vse tuje z naprave. • Napravo skladiščite na suhem in dobro prezračujem mestu, ki ni na dosegu otrok. Napravo hranite ločeno od jedkih snovi, kot so vrtna kemikalije. • Naprave ne skladiščite v odprtih prostorih.

#### Varno vzdrževanje in nega

**⚠ OPOZORILO** • Pred pregledom, čiščenjem ali vzdrževanjem naprave izklopite motor, se prepričajte, da so vsi gibljivi deli popolnoma ustavljeni in odstranite paket akumulatorskih baterij. • Servisna in vzdrževalna dela na tej napravi zahtevajo posebno skrb in znanje, izvajati pa jih sme samo ustrezno usposobljeno strokovno osebje. Napravo odnesite v pooblaščen servisni center za namene vzdrževanja. • Prepričajte se, da je naprava v varnem stanju, tako da v rednih časovnih presledkih preverjate, ali so vijaki, matice in sorniki tesno priviti.

**⚠ PREVIDNOST** • Uporabljajte samo nadomestne dele, pribor in nastavke, ki jih je odobril proizvajalec. Originalni nadomestni deli, originalni pribor in originalni nastavki zagotavljajo varno in nemoteno delovanje naprave.

**POZOR** • Po vsaki uporabi očistite izdelek z mehko, suho krpo.

**Napotek** • Izvajate lahko samo nastavitve in popravila, ki so opisana v teh navodilih za uporabo. Za dodatna popravila se obrnite na pooblaščen servisno službo. • Pooblaščen servisna služba naj zamenja poškodovane ali neberljive opozorilne oznake.

#### Preostala tveganja

Tudi če se naprava uporablja v skladu s predpisi, ostanejo nekatera preostala tveganja. Pri uporabi naprave se lahko pojavijo naslednje nevarnosti:

#### ⚠ OPOZORILO

- Vibracije lahko povzročijo poškodbe. Za vsako delo uporabljajte pravo orodje, uporabljajte predvidene ročaje in nastavite najnižjo hitrost, ki je potrebna za izvajanje dela.
- Hrup lahko povzroči okvaro sluha. Nosite zaščito za ušesa in omejite obremenitev.
- Poškodbe zaradi predmetov, ki lahko zletijo iz pihalne cevi zaradi zračnega tlaka.
- Vedno nosite zaščito oči.

#### Zmanjšanje tveganja

#### ⚠ PREVIDNOST

- Daljša uporaba naprave lahko povzroči motnje prekrvavitve rok zaradi vibracij. Splošno veljavnega trajanja uporabe ni mogoče določiti, saj nanj vpliva več dejavnikov:
- Osebnost nagnjenje k slabi prekrvavitvi (pogosto hladni prsti, mravljinca v prstih).
- Nizka temperatura okolice. Nosite tople rokavice za zaščito rok.
- Ovirana prekrvavitev zaradi močnega držanja.
- Neprekinjena uporaba je bolj škodljiva kot uporaba s premori.

Če se pri redni dolgotrajni uporabi vedno znova pojavljajo simptomi, kot so mravljinca v prstih in hladni prsti, poiščite zdravniško pomoč.

#### Namenska uporaba

#### ⚠ OPOZORILO

Osebe ali otroci z zmanjšanimi telesnimi, čutnimi ali duševnimi sposobnostmi oziroma osebe, ki niso seznanjene s temi navodili, ne smejo uporabljati naprave.

- Naprava je primerna za komercialno uporabo.
- Naprava je namenjena samo za uporabo na prostem.
- Napravo lahko uporabljate samo v suhem in dobro osvetljenem okolju.
- Naprava je zasnovana za odpihanje lahkih smeti s tal, na primer listja, trave in drugih vrtnih odpadkov.

#### Predvidena napačna uporaba

Vsaka uporaba, ki ni v skladu z namenom uporabe, ni dovoljena.

Uporabnik odgovarja za škodo, ki nastane zaradi uporabe, ki ni v skladu z namenom uporabe.

#### Varovanje okolja



Materiali embalaže se lahko reciklirajo. Embalažo odstranite na okolju varen način.



Električne in elektronske naprave vsebujejo dragocene materiale z možnostjo recikliranja, pogosto pa tudi sestavne dele, kot so baterije,

akumulatorske baterije ali olja, ki lahko pri napačni uporabi ali napačnem odstranjevanju škodujejo zdravju ljudi in okolju. Navedeni sestavni deli so kljub temu potrebni za pravilno delovanje naprave. Naprave, označene s tem simbolom, ne smete odvreči med gospodinjinske odpadke.

#### Napotki o sestavinah (REACH)

Aktualne informacije najdete na spletnem naslovu:

[www.kaercher.com/REACH](http://www.kaercher.com/REACH)

## Pribor in nadomestni deli



Uporabljajte samo originalni pribor in originalne nadomestne dele, ki zagotavljajo varno in nemoteno delovanje naprave.

Informacije o priboru in nadomestnih delih najdete na spletnem naslovu [www.kaercher.com](http://www.kaercher.com).

## Obseg dobave

Obseg dobave je upodobljen na embalaži. Pri odstranjevanju embalaže preverite, ali je vsebina popolna. Če manjka pribor ali če so med transportom nastale poškodbe, obvestite prodajalca.

## Simboli na napravi

	Pred zagonom preberite navodila za uporabo in vsa varnostna navodila.
	Pri delu z napravo nosite primerno zaščitno oči in sluha.
	Nevarnost zaradi zalučanih predmetov. Gledalci naj se ne približujejo delovnemu območju.
	Vrtljivi ventilator. Med delovanjem naprave držite roke in noge stran od odprtín.
	Vlečenje: Hitra zapponka
	Zagotovljena raven zvočnega tlaka, navedena na etiketi, je 96 dB(A).

## Opis naprave

V teh navodilih za uporabo je opisana vsa možna oprema. Odvisno od modela se obsegi dobave razlikujejo (glejte pakiranje).

**Slika si ogledjte na strani s slikami**

**Slika A**

- Šoba za pihanje z visoko hitrostjo
- Okrogla šoba s kovinskim strgalom
- Pihalna cev
- Odprtine za nosilni pas
- Ročica za fiksiranje števila vrtljajev
- Gumb Turbo Boost
- Stikalo naprave
- Držalo akumulatorske baterije
- Tipka ploščica
- Tipka ploščica
- \*Paket akumulatorskih baterij Battery Power+ 36 V

⑫ \*Hitri polnilnik Battery Power+ 36 V

⑬ \*Hitri polnilnik Battery Power+ 36 V

\* opcijso

## Paket akumulatorskih baterij

Napravo lahko uporabljate s paketom akumulatorskih baterij 36 V Kärcher Battery Power+.

## Montaža

### Sestavljanje naprave

#### ⚠ OPOZORILO

**Nevarnost poškodb zaradi nepopolno sestavljene naprave**

Napravo uporabljajte samo, ko je popolnoma sestavljena in delujoča.

- Na pihalno cev namestite šobo.
  - Izreza na šobi potisnite čez jezička na pihalni cevi.  
**Slika B**
  - Šobo obrnite tako, da sta puščici usmerjeni ena proti drugi.  
Šoba je nameščena.

### Nameščanje nosilnega pasu

- Nosilni pas vpnite v odprtine na napravi in pri tem zagotovite, da je hitra zapponka vedno dosegljiva.  
**Slika C**

## Upravljanje

#### ⚠ OPOZORILO

**Nevarnost poškodb zaradi nepopolno sestavljene naprave**

Napravo uporabljajte samo, ko je popolnoma sestavljena in delujoča.

#### ⚠ PREVIDNOST

**Nevarnost poškodb zaradi letečih predmetov**

Pri vseh delih z napravo nosite zaščitna očala in primerne zaščitne rokavice.

### Upravljalni elementi

Na pihalniku za listje so naslednji upravljalni elementi:

- Stikalo za vklop in izklop naprave. Stikalo za vklop in izklop naprave omogoča reguliranje števila vrtljajev. Število vrtljajev je odvisno od moči pritiska na stikalo.
- Ročica za fiksiranje števila vrtljajev za nastavitev hitrosti zračnega toka.
- Gumb Turbo Boost za povečanje najvišje hitrosti zraka, nastavljene z ročico za fiksiranje števila vrtljajev.

### Vstavljanje akumulatorske baterije

#### POZOR

**Umazani stiki**

**Poškodbe naprave in akumulatorske baterije**

Pred vstavljanjem preverite, ali so nastavek za akumulatorsko baterijo in stiki umazani, ter jih po potrebi očistite.

**Slika D**

- Akumulatorsko baterijo potisnite na nastavek, da se slišno zaskoči.

## Vklop naprave

### ⚠ PREVIDNOST

#### Nevarnost poškodb zaradi letečih delov in poškodb sluha zaradi hrupa

Vedno nosite popolno zaščito za oči in sluh.

1. Vstavite paket akumulatorskih baterij, glejte poglavje *Vstavljanje akumulatorske baterije*.
2. Pritisnite stikalo naprave.

#### Slika E

3. Fiksirajte število vrtljajev.

#### Slika F

- a Z ročico za fiksiranje števila vrtljajev nastavite jakost zračnega toka.
- b Po potrebi pritisnite gumb Turbo Boost za največjo hitrost pretoka.

## Menjava šobe

1. Odstranite šobo.

#### Slika G

- a Bajonetni zaklep vrtite toliko časa, da je šoba mogoče odstraniti.
  - b Odstranjanje šobe
2. Namestite novo šobo.

- a Izreza na šobi potisnite čez jezička na pihalni cevi.

#### Slika B

- b Šobo obrnite tako, da sta puščici usmerjeni ena proti drugi.  
Šoba je nameščena.

## Odstranjanje paketa akumulatorskih baterij

### Napotek

Paket akumulatorskih baterij pri daljši prekinitvi dela odstranite iz naprave in ga zavarujte pred neodobreno uporabo.

1. Tipko za sprostitvev paketa akumulatorskih baterij povlecite v smeri paketa akumulatorskih baterij.

#### Slika H

2. Pritisnite tipko za sprostitvev paketa akumulatorskih baterij, da sprostite paket akumulatorskih baterij.

## Pomoč pri motnjah

Motnje imajo pogosto enostaven vzrok, ki ga lahko odpravite sami s pomočjo naslednjega seznama. V primeru dvoma ali pri motnjah, ki niso navedene tukaj, stopite v stik s pooblaščenim servisno službo.

3. Paket akumulatorskih baterij odstranite iz naprave.

## Prenehanje uporabe

1. Paket akumulatorskih baterij odstranite iz naprave (glejte poglavje *Odstranjanje paketa akumulatorskih baterij*).
2. Očistite napravo (glejte poglavje *Čiščenje naprave*).

## Transport in shranjevanje

1. Izklopite napravo.
2. Odstranite paket akumulatorskih baterij, glejte poglavje *Odstranjanje paketa akumulatorskih baterij*.
3. Odstranite šobo s pihalne cevi.

#### Slika G

- a Obrnite šobo, da jo lahko snamete s pihalne cevi.
- b Odstranite šobo s pihalne cevi.

## Nega in vzdrževanje

Naprave ni treba vzdrževati.

## Čiščenje naprave

### ⚠ OPOZORILO

#### Ne nadzorovan zagon

Nevarnost telesnih poškodb

Med delovnim premorom ter pred postopki vzdrževanja in nege akumulatorsko baterijo odstranite iz naprave.

### POZOR

#### Napačno čiščenje

Poškodbe naprave

Napravo očistite z vlažno krpo.

Ne uporabljajte čistilnih sredstev, ki vsebujejo topila.

Naprave ne potopite v vodo.

Naprave ne čistite z vodnim curkom iz gibke cevi ali vodnim curkom pod visokim tlakom.

1. Izklopite napravo.
2. Odstranite paket akumulatorskih baterij (glejte poglavje *Odstranjanje paketa akumulatorskih baterij*).
3. Površino naprave očistite z mehko, suho krpo ali krtačo.

#### Slika I

Kapaciteta paketa akumulatorskih baterij se zaradi staranja zmanjšuje tudi pri dobri negi, zato najdaljši možni čas delovanja po določenem času ni več na voljo niti pri povsem napolnjenem paketu akumulatorskih baterij. Ta pojav ni pomanjkljivost.

Napaka	Vzrok	Odpravljanje
Naprava se ne zažene	Paket akumulatorskih baterij ni pravilno vstavljen.	● Paket akumulatorskih baterij potiskajte v nosilec dokler ne zaskoči.
	Paket akumulatorskih baterij je prazen.	● Napolnite paket akumulatorskih baterij.
	Paket akumulatorskih baterij je okvarjen.	● Zamenjajte paket akumulatorskih baterij.
Naprava se med delovanjem ustavi	Akumulatorska baterija se pregreje	● Prenehajte z delom in počakajte, da se temperatura akumulatorske baterije vrne v normalno stanje.
	Motor se pregreje	● Prenehajte z delom in počakajte, da se motor ohladi.

## Garancija

V vsaki državi veljajo garancijski pogoji, ki jih je izdala naša pristojna prodajna družba. V garancijskem roku bodo morebitne motnje v delovanju naprave odpravljene brezplačno, če je njihov vzrok napaka v materialu ali napaka pri proizvodnji. Pri uveljavljanju garancije zago-

tovite dokazilo o nakupu in stopite v stik s prodajalcem ali z najbližjo servisno službo.  
Naslov najdete na hrbtni strani.

## Tehnični podatki

		<b>LB 930/ 36 Ba- ttery</b>
<b>Podatki o zmogljivosti naprave</b>		
Nazivna napetost	V	36
Povprečna hitrost zraka	km/h	145
Povprečna hitrost zraka v načinu »Turbo«	km/h	177
Največja teoretična hitrost zraka akumulatorskega puhalnika	km/h	177
Največja teoretična hitrost zraka akumulatorskega puhalnika v turbo načinu	km/h	217
Prostornina zraka akumulatorskega puhalnika	m <sup>3</sup> /h	731
Prostornina zraka akumulatorskega puhalnika v turbo načinu	m <sup>3</sup> /h	969
<b>Mere in mase</b>		
Teža (brez paketa akumulatorskih baterij)	kg	3,5
Dolžina x širina x višina	mm	916x177x323
<b>Ugotovljene vrednosti v skladu s standardom EN 50636-2-100</b>		
Raven tlaka hrupa L <sub>pA</sub>	dB(A)	84,2
Negotovost K <sub>pA</sub>	dB(A)	3,0
Raven moči hrupa L <sub>WA</sub> + negotovost K <sub>WA</sub>	dB(A)	96
Skupna vrednost vibracij	m/s <sup>2</sup>	7,6
Negotovost K	m/s <sup>2</sup>	1,5

Pridržujemo si pravico do tehničnih sprememb.

### Vrednost tresljajev

#### **⚠ OPOZORILO**

Navedena vrednost tresljajev je bila izmerjena z uporabo standardne preskusne metode in se lahko uporabi za primerjavo naprav.

Navedena vrednost tresljajev se lahko uporabi pri predhodni oceni obremenitve.

Glede na način uporabe lahko emisije vibracij med trenutno uporabo naprave odstopajo od navedene skupne vrednosti.

**Naprave z vrednostjo izpostavljenosti dlani/rok vibracijam > 2,5 m/s<sup>2</sup> (glejte poglavje Tehnični podatki v navodilih za uporabo)**

**⚠ PREVIDNOST** • Večurna neprekinjena uporaba naprave lahko povzroči občutek otrplosti. • Nosite tople rokavice za zaščito rok. • Med delom imejte redne premore.

## Izjava EU o skladnosti

S tem izjavljamo, da v nadaljevanju navedeni stroj zaradi svoje zasnove in konstrukcije ter v izvedbi, kakršno dajemo na tržišče, ustreza osnovnim zahtevam glede varnosti in varovanja zdravja v skladu z EU-direktivami. V primeru sprememb na stroju brez našega soglasja ta izjava izgubi veljavnost.

Izdelek: Puhalnik za listje na akumulatorske baterije  
Tip: 1.042-50X.X

### Zadevne EU-direktive

2006/42/ES (+2009/127/ES)  
2014/30/EU  
2000/14/ES (+2005/88/ES)  
2011/65/EU

### Uporabljeni harmonizirani standardi

EN 60335-1:2012+A11:2014+A13:2017  
EN 50636-2-100:2014  
EN ISO 12100: 2010  
EN 55014-1: 2017  
EN 55014-2: 2015  
EN 50581: 2012

### Veljaven postopek ocene skladnosti

2000/14/ES in spremenjen z 2005/88/ES: Priloga V

### Raven zvočne moči dB(A)

Izmerjeno: 94,0

Zajamčeno: 96,0

Podpisniki delujejo v imenu in po pooblastilu uprave.



H. Jenner

Chairman of the Board of Management



S. Reiser

Director Regulatory Affairs & Certification

Pooblaščen oseba za dokumentacijo:

S. Reiser

Alfred Kärcher SE & Co. KG

Alfred-Kärcher-Str. 28 - 40

71364 Winnenden (Nemčija)

Tel.: +49 7195 14-0

Faks: +49 7195 14-2212

Winnenden, 9. 1. 2018

## Spis treści

Ogólne wskazówki.....	89
Wskazówki dotyczące bezpieczeństwa.....	89
Zastosowanie zgodne z przeznaczeniem.....	91
Ochrona środowiska.....	91
Akcesoria i części zamienne.....	91
Zakres dostawy.....	91
Symbol na urządzeniu.....	91
Opis urządzenia.....	91
Montaż.....	91
Obsługa.....	92
Transport i składowanie.....	92
Czyszczenie i konserwacja.....	92
Usuwanie usterek.....	93
Gwarancja.....	93
Dane techniczne.....	93
Deklaracja zgodności UE.....	93

## Ogólne wskazówki



Przed pierwszym uruchomieniem urządzenia należy przeczytać niniejsze wskazówki bezpieczeństwa, oryginalną instrukcję obsługi oraz załączone do zestawu akumulatorów wskazówki bezpieczeństwa oraz oryginalną instrukcję obsługi zestawu akumulatorów / standardowej ładowarki. Postępować zgodnie z podanymi instrukcjami. Instrukcje obsługi przechować do późniejszego wykorzystania lub dla kolejnego właściciela. Należy przestrzegać wskazówek zawartych w tej instrukcji obsługi oraz obowiązujących ogólnych przepisów prawnych dotyczących bezpieczeństwa i zapobiegania wypadkom.

## Wskazówki dotyczące bezpieczeństwa

### Stopień zagrożenia

#### **⚠ NIEBEZPIECZEŃSTWO**

- Wskazówka dot. bezpośredniego zagrożenia, prowadzącego do ciężkich obrażeń ciała lub do śmierci.

#### **⚠ OSTRZEŻENIE**

- Wskazówka dot. możliwie niebezpiecznej sytuacji, mogącej prowadzić do ciężkich obrażeń ciała lub śmierci.

#### **⚠ OSTROŻNIE**

- Wskazówka dot. możliwie niebezpiecznej sytuacji, która może prowadzić do lekkich zranień.

#### **UWAGA**

- Wskazówka dot. możliwie niebezpiecznej sytuacji, która może prowadzić do szkód materialnych.

### Ogólne zasady bezpieczeństwa

**⚠ NIEBEZPIECZEŃSTWO** • Poważne obrażenia ciała w wyniku braku koncentracji przy pracy. Nie wolno używać urządzenia pod wpływem środków odurzających, alkoholu lub leków lub będąc zmęczonym.

**⚠ OSTRZEŻENIE** • Należy zapoznać się ze **wszystkimi zasadami bezpieczeństwa i instrukcjami**. Nieprzestrzeganie zasad bezpieczeństwa i instrukcji może spowodować porażenie prądem elektrycznym lub inne ciężkie obrażenia. **Wszystkie instrukcje i zasady bezpieczeństwa przechowywać w taki sposób,**

**aby może było z nich korzystać w przyszłości.** • **Niniejsze urządzenie nie jest przewidziane do użytkowania przez dzieci lub osoby o ograniczonych możliwościach fizycznych, sensorycznych lub mentalnych albo takie, które nie zapoznały się z niniejszymi instrukcjami.** Lokalne przepisy mogą ograniczyć dopuszczalny wiek użytkownika. • **Upewnić się, że wszystkie urządzenia ochronne i uchwyty są prawidłowo i bezpiecznie zamocowane i są w dobrym stanie.** • **Przed rozpoczęciem pracy upewnić się, że wszystkie elementy obsługowe i urządzenia zabezpieczające urządzenie działają prawidłowo.** • **Nigdy nie uruchamiać urządzenia, jeśli włącznik/wyłącznik na uchwycie nie włącza się lub nie wyłącza prawidłowo.** • **Przed każdym użyciem sprawdzić obudowę pod kątem uszkodzeń.** • **W trakcie użytkowania urządzenia dzieci i osoby postronne trzymać z dala od obszaru roboczego.** • **Upewnić się, że otwory wentylacyjne są wolne od osadów.** • **Przedmioty mogą być przedmuchiwane przez strumień powietrza na znaczną odległość. Przed użyciem należy dokładnie sprawdzić miejsce pracy pod kątem obecności ew. elementów, takich jak kamienie, słuczzone szkło, gwoździe, drut lub włókna.** • **Obsługiwać urządzenie tylko na twardej, poziomej powierzchni i w zalecanej pozycji.**

**⚠ OSTROŻNIE** • Zapoznać się z elementami sterowania i prawidłowym użytkowaniem sprzętu.

• **Podczas korzystania z urządzenia nosić pełną ochronę słuchu. Urządzenie jest głośnie i może spowodować trwałe uszkodzenie słuchu, jeśli instrukcje dotyczące ekspozycji, redukcji hałasu i ochrony słuchu nie będą ściśle przestrzegane.** • **Nosić pełną ochronę oczu podczas korzystania z urządzenia. Producent zdecydowanie zaleca noszenie maski pełnotwarzowej lub całkowicie zamkniętych okularów ochronnych. Zwykle okulary lub okulary przeciwświatłowe nie zapewniają ochrony przed rzucanymi przedmiotami.** • **Podczas pracy z urządzeniem należy nosić długie, ciężkie spodnie oraz stabilne, dobrze dopasowane obuwie. Nie pracować boso. Nie nosić biżuterii, sandałów ani krótkich spodni.**

**UWAGA** • Operator urządzenia ponosi odpowiedzialność za wypadki z udziałem innych osób i szkody na ich mieniu.

**Wskazówka** • W niektórych regionach przepisy mogą ograniczać możliwość użytkowania urządzenia. Wcześniej należy zasięgnąć informacji u miejscowego organu administracyjnego. • **Jeśli tabliczki ostrzegawcze na urządzeniu są uszkodzone lub nieczytelne, należy zlecić ich wymianę autoryzowanemu serwisowi.**

### Bezpieczna obsługa

**⚠ NIEBEZPIECZEŃSTWO** • Praca w obszarach zagrożonych wybuchem jest zabroniona.

**⚠ OSTRZEŻENIE** • Należy zachować odstęp minimalny od osób i zwierząt wynoszący 15 m. Po naruszeniu tego obszaru przez inną osobę należy zatrzymać urządzenie. • **Nie należy używać urządzenia, jeśli istnieje ryzyko wyładowań atmosferycznych.** • **Niezbędna jest możliwość niezakłóconej obserwacji całego obszaru roboczego, aby móc zidentyfikować potencjalne zagrożenia. Używać urządzenia tylko przy odpowiednim oświetleniu.** • **Nie biegać, lecz chodzić podczas pracy z urządzeniem. Nie chodzić do tyłu. Należy unikać nieprawidłowej postawy ciała, stać stabilnie i stale utrzymywać równowagę.** • **Natychmiast zatrzy-**

mać urządzenie i sprawdzić, czy nie jest uszkodzone lub określić przyczynę wibracji, jeśli urządzenie spadło, zostało uderzone lub wibruje w sposób odbiegający od normy. Zlec naprawę uszkodzeń w autoryzowanemu serwisie lub wymieni urządzenie. ● W przypadku usterki lub wypadku należy wyłączyć urządzenie i wyjąć zestaw akumulatorów. Urządzenie można uruchomić ponownie dopiero po sprawdzeniu go przez autoryzowany serwis. ● Plecakowa dmuchawa do liści jest wyposażona w uprząż do noszenia. Ostrożnie dopasować uprząż, aby równomiernie rozdzielić ciężar urządzenia. Przed użyciem urządzenia zapoznać się z uprzążą i zapięciem zatraskowym. W razie zagrożenia prawidłowe użytkowanie może uchronić przed poważnymi obrażeniami. Nie należy zakładać uprząży pod ubranie ani w żaden inny sposób nie utrudniać dostępu do zapięcia zatraskowego. ● Niebezpieczeństwo zranienia o obrażające się części. Wyłączyć silnik, zdemontować zestaw akumulatorów i upewnić się, że wszystkie ruchome części są całkowicie zatrzymane:

- Przed pozostawieniem urządzenia bez nadzoru.
- Przed sprawdzeniem urządzenia po uderzeniu przez ciało obce.
- Przed kontrolą, konserwacją lub pracą przy urządzeniu.

**⚠ OSTROŻNIE** ● Działanie podobnych narzędzi w środowisku zwiększa ryzyko uszkodzenia słuchu i prawdopodobieństwo niedosłyszania potencjalnych zagrożeń, np. osób wchodzących do danego obszaru roboczego. ● Nie wprowadzać żadnych zmian w urządzeniu i używać tylko akcesoriów i części zamiennych zalecanych przez producenta. ● Zagrożenie drożnia przez wdychanie pyłu. Podczas pracy z użyciem urządzenia stosować maseczkę przeciwpyłową. ● Zwilżyć zakurzone powierzchnie, aby zmniejszyć poziom pyłu. ● Nie używać urządzenia w pobliżu otwartego okna. ● Nie kierować dyszy dmuchawy na ludzi lub zwierzęta.

**UWAGA** ● Uszkodzenia urządzenia na skutek zasania zanieczyszczeń do wlotu powietrza. Nie umieszczać dmuchawy na luźnych odpadkach lub w ich pobliżu. ● Nigdy nie wkładać przedmiotów do rurek dmuchawy.

**Wskazówka** ● Stosować przedłużenie dyszy, aby strumień powietrza mógł być blisko ziemi i skutecznie działać. ● Urządzenie należy użytkować wyłącznie w odpowiednich porach dnia. Należy przestrzegać również lokalnych przepisów i rozporządzeń. Praca wcześniej rano lub późnym wieczorem może zakłócać spokój innych osób.

## Bezpieczny transport i składowanie

**⚠ OSTRZEŻENIE** ● Przed składowaniem lub transportem wyłączyć urządzenie, zaczekać, aż się wychłodzi i wyjąć zestaw akumulatorowy.

**⚠ OSTROŻNIE** ● Niebezpieczeństwo odniesienia obrażeń i uszkodzenia urządzenia. Zabezpieczyć urządzenie na czas transportu przed przemieszczeniem i upadkiem.

**UWAGA** ● Przed transportem lub składowaniem usunąć wszelkie ciała obce z urządzenia. ● Przechowywać urządzenie w suchym i dobrze wentylowanym miejscu, do którego dzieci nie mają dostępu. Przechowywać urządzenie z dala od substancji powodujących korozję, takich jak chemikalia ogrodowe. ● Nie przechowywać urządzenia na zewnątrz.

## Bezpieczna konserwacja i pielęgnacja

**⚠ OSTRZEŻENIE** ● Wyłączyć silnik, upewnić się, że wszystkie ruchome części są całkowicie zatrzymane i wyjąć akumulator przed sprawdzeniem, czyszczeniem lub serwisowaniem sprzętu. ● Prace serwisowe i konserwacyjne przy tym urządzeniu wymagają szczególnej uwagi i wiedzy i mogą być wykonywane wyłącznie przez odpowiednio wykwalifikowany personel. Przekazać urządzenie do autoryzowanego centrum serwisowego w celu konserwacji. ● Upewnić się, że urządzenie jest w bezpiecznym stanie, sprawdzając w regularnych odstępach czasu, czy sworznie, nakrętki i śruby są mocno dokręcone.

**⚠ OSTROŻNIE** ● Stosować wyłącznie części zamienne, akcesoria i nasadki dopuszczone przez producenta. Oryginalne części zamienne i oryginalne akcesoria gwarantują niezawodną i bezawaryjną pracę urządzenia.

**UWAGA** ● Po każdym użyciu czyścić produkt miękką, suchą ściereczką.

**Wskazówka** ● Użytkownik może dokonywać wyłącznie regulacji i napraw opisanych w niniejszej instrukcji obsługi. W celu wykonania napraw wykraczających poza ten zakres należy skontaktować się z autoryzowanym serwisem. ● Jeśli tabliczki ostrzegawcze na urządzeniu są uszkodzone lub nieczytelne, należy zlecić ich wymianę autoryzowanemu serwisowi.

## Ryzyko resztkowe

Pewne ryzyko resztkowe utrzymuje się nawet wtedy, gdy urządzenie działa zgodnie z przeznaczeniem. Podczas użytkowania urządzenia mogą wystąpić następujące zagrożenia:

### ⚠ OSTRZEŻENIE

- Wibracje mogą powodować obrażenia ciała. Do każdego zadania należy używać odpowiednich narzędzi, dołączonych uchwytów oraz ustawić najniższą wymaganą prędkość do wykonania zadania.
- Hałas może spowodować uszkodzenie słuchu. Nosić ochronę słuchu i ograniczyć narażenie.
- Urazy spowodowane przez rzucone przedmioty, które mogą wyostać się z rury wylotowej za sprawą ciśnienia powietrza.
- Zawsze nosić okulary ochronne.

## Zmniejszenie ryzyka

### ⚠ OSTROŻNIE

- Dłuższe używanie urządzenia może prowadzić do zaburzeń ukrwienia w dłońiach na skutek wibracji. Nie jest możliwe ogólne ustalenie czasu użytkowania, ponieważ zależy on od szeregu czynników:
- Indywidualna skłonność do złego ukrwienia (często zimne palce, mrowienie w palcach)
- Niska temperatura otoczenia. Dla ochrony dłoni należy nosić ciepłe rękawice.
- Mocne ścisnięcie pogarsza ukrwienie.
- Ciągła praca działa gorzej niż praca z przerwami. Jeżeli przy regularnym, długotrwałym używaniu urządzenia wielokrotnie powtarzają się określone objawy, np. mrowienie w palcach, zimne palce, należy zasięgnąć porady lekarza.

## Zastosowanie zgodne z przeznaczeniem

### ⚠ OSTRZEŻENIE

Niniejsze urządzenie nie jest przewidziane do użytkowania przez dzieci lub osoby o ograniczonych możliwościach fizycznych, sensorycznych lub mentalnych albo takie, które nie zapoznają się z niniejszymi instrukcjami.

- Urządzenie jest odpowiednie do zastosowań komercyjnych.
- Urządzenie jest przeznaczone wyłącznie do użytku zewnętrznego.
- Z urządzenia można korzystać wyłącznie w suchym, dobrze oświetlonym otoczeniu.
- Urządzenie jest przeznaczone do zdmuchiwania lekkich śmieci leżących na ziemi, takich jak liście, trawa, ścięty żywopłot i inne odpady ogrodowe.

### Możliwe do przewidzenia nieprawidłowe użycie

Każde inne zastosowanie jest niedopuszczalne. Użytkownik ponosi odpowiedzialność za szkody wynikające z niezgodnego z przeznaczeniem użytkowania urządzenia.

### Ochrona środowiska



Materiały, z których wykonano opakowania, nadają się do recyklingu. Opakowania poddać utylizacji przyjaznej dla środowiska naturalnego.



Elektryczne i elektroniczne urządzenia zawierają cenne surowce wtórne, a często również takie części składowe jak baterie, akumulatory lub oleje, które w razie niewłaściwej obsługi lub nieprawidłowej utylizacji mogą stanowić potencjalne zagrożenie dla zdrowia ludzkiego i środowiska naturalnego. Jednak te części składowe są niezbędne do prawidłowej pracy urządzenia. Urządzeń oznaczonych tym symbolem nie można wyrzucać do odpadów z gospodarstw domowych.

### Wskazówki dotyczące składników (REACH)

Aktualne informacje dotyczące składników można znaleźć na stronie: [www.kaercher.com/REACH](http://www.kaercher.com/REACH)

### Aksesoria i części zamienne

Należy stosować tylko oryginalne akcesoria i części zamienne, ponieważ gwarantują one bezpieczną i bezawaryjną pracę urządzenia.

Informacje dotyczące akcesoriów i części zamiennych można znaleźć na stronie [www.kaercher.com](http://www.kaercher.com).

### Zakres dostawy

Zakres dostawy urządzenia jest przedstawiony na opakowaniu. Podczas rozpakowywania urządzenia należy sprawdzić, czy w opakowaniu znajdują się wszystkie elementy. W przypadku stwierdzenia braków w akcesoriach lub szkód powstałych w transporcie należy zwrócić się do dystrybutora.

### Symbol na urządzeniu



Przed uruchomieniem należy dokładnie przeczytać instrukcję obsługi i wszystkie zasady bezpieczeństwa.



Podczas pracy z zastosowaniem urządzenia należy nosić odpowiednią ochronę oczu i uszu.

	Niebezpieczeństwo spowodowane przez przedmioty wyrzucane z dużą siłą. Osoby przyglądające się powinny trzymać się z dala od obszaru roboczego.
	Obracające się wirniki wentylatora. Dłonie i stopy utrzymywać z dala od otworów podczas eksploatacji urządzenia.
	Ciągnięcie: Szybkozłącze
	Gwarantowany poziom ciśnienia akustycznego podany na etykiecie wynosi 96 dB(A).

### Opis urządzenia

W niniejszej instrukcji obsługi opisany jest maksymalny zakres wyposażenia. W zależności od modelu występują różnice w zakresie dostawy (patrz opakowanie).

#### Rysunek – patrz strona z grafikami

#### Rysunek A

- 1 Rura wylotowa dyszy dużej prędkości
- 2 Okrągła dysza rury wylotowej ze skrobakiem metalowym
- 3 Rura wylotowa
- 4 Pętla paska do noszenia
- 5 Ustalenie prędkości obrotowej
- 6 Przycisk Turbo Boost
- 7 Wyłącznik urządzenia
- 8 Gniazdo akumulatora
- 9 Tabliczka znamionowa
- 10 Przycisk odblokowujący zestaw akumulatorowy
- 11 Przycisk odblokowujący zestaw akumulatorowy
- 12 \*Ładowarka do szybkiego ładowania Battery Power+ 36V
- 13 Pasek do noszenia

\* opcjonalnie

### Zestaw akumulatorów

Urządzenie można pracować z wykorzystaniem zestawu akumulatorów 36 V Kärcher Battery Power+.

### Montaż

#### Montaż urządzenia

### ⚠ OSTRZEŻENIE

**Niebezpieczeństwo obrażeń przez niekompletnie zmontowane urządzenie**

Urządzenie eksploatować tylko wtedy, gdy jest w pełni zmontowane i sprawne.

1. Zamontować dyszę rury wylotowej.

- a Przesunąć wgłębienia w dyszy przez noski rury wylotowej.

#### **Rysunek B**

- b Obrócić dyszę tak, aby obie strzałki wskazywały na siebie.  
Dysza jest zablokowana.

### **Zawiesić pas nośny.**

1. Zawiesić pasek do noszenia w pętlach na urządzeniu, upewniając się przy tym, że zapięcie błyskawiczne jest zawsze dostępne.

#### **Rysunek C**

## **Obsługa**

### **⚠ OSTRZEŻENIE**

**Niebezpieczeństwo obrażeń przez niekompletnie zmontowane urządzenie**

*Urządzenie eksploatować tylko wtedy, gdy jest w pełni zmontowane i sprawne.*

### **⚠ OSTROŻNIE**

**Niebezpieczeństwo odniesienia obrażeń z powodu wyrzucanych w powietrze przedmiotów**

*Podczas wykonywania wszelkich czynności przy urządzeniu należy nosić okulary ochronne i odpowiednie rękawice ochronne.*

## **Elementy obsługi**

Dmuchawa do liści posiada następujące elementy obsługi:

- Przełącznik urządzenia do włączania i wyłączania urządzenia. Za pomocą przełącznika urządzenia – w zależności od tego, jak mocno zostanie wciśnięty – można regulować prędkość obrotową.
- Dźwignia do ustalania prędkości obrotowej w celu ustalania prędkości strumienia powietrza.
- Przycisk Turbo Boost, aby maksymalizować prędkość powietrza ustawioną za pomocą funkcji ustalenia prędkości obrotowej.

## **Montaż akumulatora**

### **UWAGA**

#### **Zabrudzone styki**

*Uszkodzenie urządzenia i akumulatora*

*Przed zamontowaniem sprawdzić czystość i ewentualnie wyczyścić oprawę akumulatora i styki.*

#### **Rysunek D**

1. Wsunąć akumulator do uchwytu aż do słyszalnego zablokowania.

## **Włączanie urządzenia**

### **⚠ OSTROŻNIE**

**Ryzyko zranienia przez wirujące części i uszkodzenia słuchu na skutek hałasu**

*Należy zawsze nosić okulary i słuchawki ochronne.*

1. Włożyć zestaw akumulatorów, patrz rozdział **Montaż akumulatora**.
2. Nacisnąć włącznik urządzenia.

#### **Rysunek E**

3. Ustalić prędkość obrotową.

#### **Rysunek F**

- a Za pomocą ustalenia prędkości obrotowej ustawić siłę strumienia powietrza.
- b W razie potrzeby nacisnąć przycisk Turbo Boost, aby uzyskać maksymalną prędkość przepływu.

## **Wymiana dyszy**

1. Zdjąć dyszę.

#### **Rysunek G**

- a Obrócić zamknięcie bagnetowe, aż można będzie zdjąć dyszę.
  - b Zdejmowanie dyszy
2. Zamontować nową dyszę.
    - a Przesunąć wgłębienia w dyszy przez noski rury wylotowej.
- #### **Rysunek B**
- b Obrócić dyszę tak, aby obie strzałki wskazywały na siebie.  
Dysza jest zablokowana.

## **Wyjmowanie zestawu akumulatorów**

### **Wskazówka**

*W przypadku dłuższych przerw w pracy należy wyjąć zestaw akumulatorów z urządzenia i zabezpieczyć go przed użytkowaniem przez osoby niepowołane.*

1. Pociągnąć przycisk odblokowania zestawu akumulatorów w kierunku zestawu.

#### **Rysunek H**

2. Nacisnąć przycisk odblokowania zestawu akumulatorów, aby odblokować zestaw.
3. Wyjąć zestaw akumulatorów z urządzenia.

## **Zakończenie pracy**

1. Wyjąć zestaw akumulatorów z urządzenia (patrz rozdział **Wyjmowanie zestawu akumulatorów**).
2. Oczyszczyć urządzenie (patrz rozdział **Czyszczenie urządzenia**).

## **Transport i składowanie**

1. Wyłączyć urządzenie.
2. Wyjąć zestaw akumulatorów, patrz rozdział **Wyjmowanie zestawu akumulatorów**.
3. Wyjąć dyszę rury wylotowej.

#### **Rysunek G**

- a Obracać dyszę rury wylotowej, aż będzie ją można odłączyć od rury wylotowej.
- b Zdjąć dyszę rury wylotowej.

## **Czyszczenie i konserwacja**

Urządzenie nie wymaga konserwacji.

## **Czyszczenie urządzenia**

### **⚠ OSTRZEŻENIE**

#### **Niekontrolowany rozruch**

*Niebezpieczeństwo odniesienia obrażeń*

*Wyjąć akumulator z urządzenia na czas przerw i przed wykonaniem wszelkich czynności konserwacyjnych oraz pielęgnacyjnych.*

### **UWAGA**

#### **Nieprawidłowe czyszczenie**

*Uszkodzenie urządzenia*

*Czyścić urządzenie wilgotną ściereczką.*

*Nie stosować środków czyszczących zawierających rozpuszczalniki.*

*Nie zanurzać urządzenia w wodzie.*

*Nie czyścić urządzenia wodą z węża ani strumieniem wody pod ciśnieniem.*

1. Wyłączyć urządzenie.
2. Wyjąć zestaw akumulatorów (patrz rozdział **Wyjmowanie zestawu akumulatorów**).
3. Oczyszczyć powierzchnię urządzenia miękką, suchą szmatką lub szcотką.

#### **Rysunek I**



## Usuwanie usterek

Usterki mają często proste przyczyny, które można usunąć samodzielnie, korzystając z poniższego przeglądu. W razie wątpliwości lub wystąpienia usterek innych niż wymienione należy skontaktować się z autoryzowanym serwisem.

W wyniku starzenia zmniejsza się pojemność zestawu akumulatorów, mimo odpowiedniej konserwacji, dlatego nawet po całkowitym naładowaniu nie można osiągnąć maksymalnego poziomu naładowania. Nie oznacza to usterek.

Błąd	Przyczyna	Sposób usunięcia
Urządzenie nie włącza się.	Zestaw akumulatorowy nie jest prawidłowo założony.	● Wsunąć zestaw akumulatorowy do uchwytu aż do zablokowania.
	Zestaw akumulatorowy jest rozładowany.	● Naładować zestaw akumulatorowy.
	Zestaw akumulatorowy jest uszkodzony.	● Wymienić zestaw akumulatorowy.
Urządzenie zatrzymuje się w trakcie pracy.	Akumulator jest przegrzany.	● Przerwać pracę i poczekać, aż temperatura akumulatora znajdzie się w normalnym zakresie.
	Silnik jest przegrzany.	● Przerwać pracę i poczekać, aż silnik wychłodzi się.

## Gwarancja

W każdym kraju obowiązują warunki gwarancji określone przez dystrybutora. Ewentualne usterki urządzenia usuwane są w okresie gwarancji bezpłatnie, o ile spowodowane są błędem materiałowym lub produkcyjnym. W sprawach napraw gwarancyjnych prosimy kierować się z dowodem zakupu do dystrybutora lub do autoryzowanego punktu serwisowego. (Adres znajduje się na odwrocie)

## Dane techniczne

		LB 930/ 36 Bat- tery
<b>Wydajność urządzenia</b>		
Napięcie nominalne	V	36
Średnia prędkość powietrza	km/h	145
Tryb turbo średniej prędkości powietrza	km/h	177
Maksymalna teoretyczna prędkość powietrza dmuchawy akumulatorowej	km/h	177
Maksymalna teoretyczna prędkość powietrza dmuchawy akumulatorowej w trybie turbo	km/h	217
Objętość powietrza dmuchawy akumulatorowej	m <sup>3</sup> /h	731
Objętość powietrza dmuchawy akumulatorowej w trybie turbo	m <sup>3</sup> /h	969
<b>Wymiary i masa</b>		
Masa (bez zestawu akumulatorów)	kg	3,5
Dł. x szer. x wys.	mm	916x177 x323
<b>Wartości określone zgodnie z normą EN 50636-2-100</b>		
Poziom ciśnienie akustycznego L <sub>pA</sub>	dB(A)	84,2
Niepewność pomiaru K <sub>pA</sub>	dB(A)	3,0
Poziom mocy akustycznej L <sub>WA</sub> + niepewność pomiaru K <sub>WA</sub>	dB(A)	96

LB 930/  
36 Bat-  
tery

Całkowita wartość drgań	m/s <sup>2</sup>	7,6
Niepewność pomiaru K	m/s <sup>2</sup>	1,5

Zmiany techniczne zastrzeżone.

## Wartość drgań

### ⚠ OSTRZEŻENIE

Podana wartość drgań została zmierzona przy użyciu standardowej metody testowej i może być wykorzystywana do porównywania urządzeń.

Podaną wartość drgań można wykorzystać do wstępnej oceny obciążenia.

W zależności od sposobu użytkowania urządzenia emisja drgań podczas używania urządzenia w danym momencie może odbiegać od podanej wartości całkowitej.

**Urządzenia, w których drgania o wartości > 2,5 m/s<sup>2</sup> przenoszone są przez kończyny górne (patrz rozdział Dane techniczne w instrukcji obsługi)**

⚠ **OSTROŻNIE** • Wielogodzinne, nieprzerwane używanie urządzenia może prowadzić do uczucia sztywnienia kończyn. • Dla ochrony dłoni należy nosić ciepłe rękawice. • Robić regularne przerwy w pracy.

## Deklaracja zgodności UE

Niniejszym oświadczamy, że określone poniżej urządzenie odpowiada pod względem koncepcji, konstrukcji oraz wprowadzonej przez nas do handlu wersji obowiązującym zasadniczym wymogom dyrektyw UE dotyczącym bezpieczeństwa i zdrowia. Wszelkie niezgodnione z nami modyfikacje urządzenia powodują utratę ważności tego oświadczenia.

Produkt: Akumulatorowa dmuchawa do liści

Typ: 1.042-50X.X

### Obowiązujące dyrektywy UE

2006/42/WE (+2009/127/WE)

2014/30/UE

2000/14/WE (+2005/88/WE)

2011/65/UE

### Zastosowane normy zharmonizowane

EN 60335-1:2012+A11:2014+A13:2017

EN 50636-2-100:2014

EN ISO 12100: 2010

EN 55014-1: 2017

**Zastosowana metoda oceny zgodności**

2000/14/WE i zmieniona przez 2005/88/WE

Załącznik V

**Poziom mocy akustycznej dB(A)**

Zmierzony: 94,0

Gwarantowany: 96,0

Niżej podpisane osoby działają z upoważnienia zarządu przedsiębiorstwa.

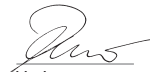

H. Jenner

Chairman of the Board of Management



S. Reiser

Director Regulatory Affairs &amp; Certification

Administrator dokumentacji:

S. Reiser

Alfred Kärcher SE &amp; Co. KG

Alfred-Kärcher-Str. 28 - 40

71364 Winnenden (Germany)

Tel.: +49 7195 14-0

Faks: +49 7195 14-2212

Winnenden, 01.09.2018

**Cuprins**

Indicații generale .....	94
Indicații privind siguranța .....	94
Utilizarea conform destinației .....	96
Protecția mediului .....	96
Accesorii și piese de schimb .....	96
Set de livrare .....	96
Simboluri pe aparat .....	96
Descrierea aparatului .....	96
Montare .....	96
Operarea .....	97
Transport și depozitare .....	97
Îngrijire și întreținere .....	97
Remediarea defecțiunilor .....	98
Garanție .....	98
Date tehnice .....	98
Declarație de conformitate UE .....	98

**Indicații generale**

Înainte de prima utilizare a aparatului, citiți aceste indicații privind siguranța, aceste instrucțiuni originale, indicațiile privind siguranța anexate setului de acumulatori și instrucțiunile originale anexate setului de acumulatori/încărcătorului standard. Respectați aceste instrucțiuni. Păstrați manualele pentru viitoarele utilizări sau pentru viitorul posesor.

În afara de indicațiile din instrucțiunile de utilizare, este necesar să fie luate în considerare și prevederile generale privind protecția muncii și prevenirea accidentelor de muncă, emise de organele legislative.

**Indicații privind siguranța****Trepte de pericol****⚠ PERICOL**

- Indicație referitoare la un pericol iminent, care duce la vătămări corporale grave sau moarte.

**⚠ AVERTIZARE**

- Indicație referitoare la o posibilă situație periculoasă, care ar putea duce la vătămări corporale grave sau moarte.

**⚠ PRECAUȚIE**

- Indică o posibilă situație periculoasă, care ar putea duce la vătămări corporale ușoare.

**ATENȚIE**

- Indicație referitoare la o posibilă situație periculoasă, care ar putea duce la pagube materiale.

**Indicații de siguranță generale**

**⚠ PERICOL** • Accidentări grave din cauza lipsei de concentrare în timpul lucrului. Nu utilizați aparatul dacă sunteți sub influența drogurilor, a alcoolului sau a medicamentelor sau dacă sunteți obosit.

**⚠ AVERTIZARE** • Citiți toate indicațiile de siguranță și instrucțiunile. Nerespectarea indicațiilor de siguranță și a instrucțiunilor poate provoca electrocutare și/sau răniri grave. **Păstrați toate indicațiile de siguranță și instrucțiunile în vederea utilizărilor viitoare.** • Aparatul nu este destinat pentru utilizarea de către copii sau persoane cu abilități fizice, senzoriale ori mentale reduse, sau persoane care nu cunosc aceste instrucțiuni. Reglementările locale pot restricționa vârsta operatorului. • Asigurați-vă că toate dispozitivele de protecție și mânerul sunt fixate în siguranță și se află în stare bună. • Înainte de operare, asigurați-vă că aparatul, toate elementele de operare și dispozitivele de siguranță funcționează corespunzător. • Nu operați niciodată aparatul dacă comutatorul de pornire / oprire de pe mâner nu este pornit sau oprit în mod corespunzător. • Înainte de fiecare utilizare, verificați deteriorarea carcasi. • Țineți copiii și alte persoane la distanță de zona de lucru, în timpul utilizării aparatului. • Asigurați-vă că nu există depuneri pe orificiile de aerisire. • Obiectele pot fi suflate de fluxul de aer pe o distanță considerabilă. Înainte de utilizare, inspecțiți temeinic dacă în zona de lucru există obiecte precum pietre, sticlă spartă, cuie, sârmă sau fire și, la nevoie, îndepărtați-le. • Utilizați aparatul numai pe o suprafață fermă, nivelată și în poziția recomandată.

**⚠ PRECAUȚIE** • Familiarizați-vă cu elementele de operare și cu utilizarea corespunzătoare a aparatului. • Purtați o protecție auditivă completă atunci când utilizați aparatul. Aparatul este zgomotos și poate provoca deficiențe de auz permanente, dacă nu respectați cu strictețe instrucțiunile privind expunerea, reducerea zgomotului și protecția auzului. • Purtați ochelari cu protecție completă atunci când utilizați aparatul. Producătorul recomandă insistent să purtați o mască de față completă sau ochelari de protecție complet închiși.

Ochelarii normali sau ochelarii de soare nu oferă protecție împotriva obiectelor proiectate. • În timpul lucrului, purtați pantaloni lungi, grei, încălțăminte de protecție și mănuși fixe. Nu lucrați cu picioarele goale. Nu purtați bijuterii, sandale sau pantaloni scurți.

**ATENȚIE** • Operatorul aparatului este responsabil pentru accidente cu alte persoane sau bunurile acestora.

**Indicație** • În unele regiuni, reglementările pot limita utilizarea acestui aparat. Consultați autoritățile locale. • Etichetele de avertizare deteriorate sau ilizibile de pe aparat trebuie înlocuite de către serviciul autorizat pentru clienți.

## Operare în siguranță

**⚠ PERICOL** • Se interzice funcționarea în zone cu pericol de explozie.

**⚠ AVERTIZARE** • Păstrați o distanță minimă de 15 m față de persoane și animale. Opriti aparatul atunci când o persoană intră în această zonă. • Nu utilizați aparatul dacă există pericolul de descărcări electrice. • Aveți nevoie de o vedere fără obstacole asupra zonei de lucru, pentru a detecta pericolele potențiale.

Utilizați aparatul numai în condiții bune de lumină. • În timpul lucrului cu aparatul, deplasați-vă mergând, nu alergând. Nu mergeți înapoi. Evitați o postură corporală nefirească, asigurați-vă o poziție fixă, stabilă și păstrați-vă echilibrul tot timpul. • Opriti imediat aparatul și verificați dacă prezintă daune sau identificați cauza vibrației, dacă aparatul a căzut, a fost lovit sau vibrează anormal. Reparați daunele prin intermediul unui serviciu de relații cu clienții autorizat sau înlocuiți aparatul. • Opriti aparatul în caz de defecțiune și scoateți setul de acumulatori. Puteți repune aparatul în funcțiune doar după verificarea de către un service de clienți autorizat. • Sufianta de frunze tip rucsac este prevăzută cu un ham. Reglați cu atenție hamul pentru a distribui greutatea aparatului. Înainte de utilizarea aparatului, familiarizați-vă cu hamul și cu dispozitivul de închidere rapidă. În caz de pericol, utilizarea corectă vă poate proteja de răni grave. Nu purtați îmbrăcăminte peste ham și nu împiedicați în vre-un fel accesul la închiderea rapidă. • Pericol de accidentare din cauza componentelor rotative. Opriti motorul, scoateți setul de acumulatori și asigurați-vă că toate piesele aflate în mișcare sunt oprite complet:

- Înainte de a lăsa aparatul nesupravegheat.
- Înainte de a verifica aparatul după ce a fost lovit de un corp străin.
- Înainte de verificarea, întreținerea și efectuarea de lucrări la aparat.

**⚠ PRECAUȚIE** • Funcționarea unor instrumente similare în împrejurimi crește riscul de deteriorare a auzului și probabilitatea de a evita pericolele potențiale, de ex. persoanele care intră în zona de lucru. • Nu efectuați modificări la nivelul aparatului și utilizați doar accesorii și piese de schimb recomandate de producător.

• Pericol pentru sănătate din cauza inhalării de praf. În timpul lucrului cu aparatul, purtați protecție respiratorie. • Umeziți suprafețele prăfuite pentru a reduce depunerile de praf. • Nu utilizați aparatul în apropierea unei ferestre deschise. • Nu îndreptați niciodată duza suflantei către oameni sau animale.

**ATENȚIE** • Deteriorări la nivelul aparatului atunci când resturile sunt aspirate în admisia de aer. Nu așezați suflanta pe resturi libere sau în apropierea acestora. • Nu introduceți niciodată obiecte în tuburile suflantei.

**Indicație** • Folosiți extensia duzei, astfel încât fluxul de aer să poată fi aproape de sol și să funcționeze eficient. • Utilizați aparatul numai la ore rezonabile. Vă rugăm să respectați și prevederile și reglementările locale. În caz de utilizare dimineața devreme sau seara târziu, alte persoane pot fi deranjate.

## Transportul și depozitarea în siguranță

**⚠ AVERTIZARE** • Opriti aparatul, lăsați-l să se răcească și scoateți setul de acumulatori înainte de a-l depozita sau transporta.

**⚠ PRECAUȚIE** • Pericol de rănire și defecțiuni ale aparatului. În timpul transportului, asigurați aparatul împotriva deplasării sau căderii.

**ATENȚIE** • Îndepărtați orice obiecte străine de pe aparat, înainte de a-l transporta sau depozita. • Depozitați aparatul într-un loc uscat și bine aerisit, care nu permite accesul copiilor. Țineți aparatul departe de substanțe corozive, cum ar fi produsele chimice pentru grădina. • Nu depozitați aparatul în aer liber.

## Întreținerea și îngrijirea în siguranță

**⚠ AVERTIZARE** • Opriti motorul, asigurați-vă că toate componentele mobile sunt oprite complet și îndepărtați setul de acumulatori înainte de a inspecta, curăța sau repara aparatul. • Lucrările de service și întreținere pentru acest aparat necesită îngrijiri și cunoștințe speciale și pot fi efectuate numai de personal de specialitate calificat corespunzător. Duceți aparatul la un centru de service autorizat pentru întreținere.

• Asigurați-vă că aparatul în afilă în stare sigură de funcționare, verificând la intervale regulate dacă bolțurile, piulițele și șuruburile sunt bine strânse.

**⚠ PRECAUȚIE** • Utilizați numai piese de schimb, accesorii și ajutoare aprobate de producător. Piesele de schimb originale, accesorii originale și ajutoarele originale asigură funcționarea în siguranță și fără avarii a aparatului.

**ATENȚIE** • Curățați produsul cu o lavetă moale și uscată după fiecare utilizare.

**Indicație** • Efectuați numai reglajele și reparațiile descrise în aceste instrucțiuni de utilizare. Contactați serviciul autorizat pentru clienți pentru reparații suplimentare. • Etichetele de avertizare deteriorate sau ilizibile de pe aparat trebuie înlocuite de către serviciul autorizat pentru clienți.

## Riscuri reziduale

Anumite riscuri reziduale rămân chiar și atunci când aparatul este acționat conform destinației. Următoarele pericole apar în urma utilizării aparatului:

### ⚠ AVERTIZARE

• Vibrațiile pot cauza accidentări. Pentru fiecare tip de lucrare, utilizați unealta potrivită, mânerul prevăzute și reglați cea mai redusă viteză necesară pentru efectuarea lucrării.

- Zgomotul poate cauza deteriorări ale auzului. Purtați protecție auditivă și limitați expunerea.
- Accidentări cauzate de obiecte proiectate în aer, care din cauza aerului comprimat pot apărea din tubul de suflare.
- Purtați întotdeauna protecție pentru ochi.

## Diminuarea riscurilor

### ⚠ PRECAUȚIE

• Din cauza vibrațiilor, utilizarea aparatului pe o perioadă îndelungată poate duce la deteriorarea circulației sanguine în zona mâinilor. Nu se poate stabili o durată de utilizare general valabilă, deoarece aceasta este influențată de mai mulți factori:

- Predispoziția fiecărei persoane la o circulație sanguină deficitară (degete de multe ori reci, furnicături la nivelul degetelor)
- Temperatura ambianță scăzută. Pentru a vă proteja mâinile purtați mănuși călduroase.
- Prinderea bine a aparatului obstrucționează circulația sanguină.

- *Operarea în mod continuu este mai dăunătoare decât operarea cu pauze.*

*La utilizarea în mod regulat, pe termen lung a aparatului și la reparația simptomelor, ca de ex. furnicăturii la nivelul degetelor, degete reci, trebuie să consultați un medic.*

## Utilizarea conform destinației

### ⚠ AVERTIZARE

Aparatul nu este destinat pentru utilizarea de către copii sau persoane cu abilități fizice, senzoriale ori mentale reduse, sau persoane care nu cunosc aceste instrucțiuni.

- Aparatul este adecvat pentru uz comercial.
- Aparatul este prevăzut doar pentru utilizarea în aer liber.
- Aparatul poate fi utilizat doar într-un mediu uscat, bine luminat.
- Aparatul este destinat suflării materialelor măturate ușoare situate pe pământ, cum ar fi frunzele, iarba, resturile de la gardurile vii și alte deșeurii de grădină.

### Utilizarea eronată prevăzută

Orice utilizare neconformă cu destinația este interzisă. Operatorul este responsabil pentru pericolele cauzate de utilizarea neconformă cu destinația.

### Protecția mediului



Materialele de ambalare sunt reciclabile. Vă rugăm să eliminați ambalajele în mod ecologic.



Aparatele electrice și electronice conțin materiale reciclabile prețioase și, uneori, componente precum baterii, acumulatori sau uleiuri, care, în cazul utilizării incorecte sau al eliminării

necorespunzătoare, pot reprezenta un potențial pericol pentru sănătatea oamenilor și pentru mediul înconjurător. Pentru funcționarea corectă a aparatului, aceste componente sunt necesare. Aparatele marcate cu acest simbol nu trebuie aruncate la gunoii menajer.

### Observații referitoare la materialele conținute (REACH)

Informații actuale referitoare la materialele conținute puteți găsi la adresa: [www.kaercher.com/REACH](http://www.kaercher.com/REACH)

## Accesorii și piese de schimb

Utilizați numai accesoriile originale și piese de schimb originale; ele asigură funcționarea în siguranță și fără avarii a aparatului.

Informații despre accesoriile și piesele de schimb se găsesc la adresa [www.kaercher.com](http://www.kaercher.com).

## Set de livrare

Setul de livrare a aparatului este ilustrat pe ambalaj. La despachetare, verificați dacă conținutul este complet. Informații imediat distribuitorul dacă lipsesc accesoriile sau dacă există deteriorări provocate în timpul transportului.

## Simboluri pe aparat



Înainte de punerea în funcțiune, citiți instrucțiunile de utilizare și toate indicațiile de siguranță.



În timpul lucrului cu aparatul, purtați ochelari de protecție și protecție auditivă adecvate.

	Pericol cauzat de obiecte aruncate. Țineți privitorii departe de zona de lucru.
	Roți ventilatoare rotative. Țineți mâinile și picioarele departe de deschideri atunci când aparatul este în funcțiune.
	Purtați: Dispozitiv de închidere rapidă
	Nivelul de presiune sonoră garantat menționat pe etichetă este 96 dB(A).

## Descrierea aparatului

În aceste instrucțiuni de utilizare se prezintă echiparea maximă. În funcție de model, există diferențe în pachetul de livrare (consultați ambalajul).

Figura, consultați paginile grafice

### Figura A

- ① Duză de mare viteză a tubului de suflare
- ② Duză rotundă a tubului de suflare cu racletă metalică
- ③ Tub de suflare
- ④ Capse curea de umăr
- ⑤ Fixare turajie
- ⑥ Buton Turbo Boost
- ⑦ Comutator aparat
- ⑧ Suport de conectare a bateriei
- ⑨ Plăcuță cu caracteristici
- ⑩ Buton de deblocare a setului de acumulatori
- ⑪ \*Set de acumulatori, putere baterie + 36 V
- ⑫ \*Încărcător pentru încărcare rapidă, putere baterie + 36 V
- ⑬ Curea de tras

\* opțional

### Set de acumulatori

Aparatul poate fi utilizat cu un set de acumulatori 36 V Kärcher Battery Power+.

## Montare

### Montare aparat

### ⚠ AVERTIZARE

**Pericol de rănire din cauza aparatului montat incomplet**

Deserviți aparatul doar atunci când este complet montat și funcțional.

1. Montați duza tubului de suflare.

- a Glisați decupajele duzei peste știfturile tubului de suflare.

#### **Figura B**

- b Rotiți duza astfel încât cele două săgeți să fie în dreptate una spre cealaltă.  
Duza este înclichetată.

### **Suspendarea curelei de transport**

1. Agățați cureaua de umăr în capsele aparatului, asigurându-vă că dispozitivul de închidere rapidă este accesibil în orice moment.

#### **Figura C**

## **Operarea**

### **⚠ AVERTIZARE**

**Pericol de rănire din cauza aparatului montat incomplet**

*Deserviți aparatul doar atunci când este complet montat și funcțional.*

### **⚠ PRECAUȚIE**

**Pericol de accidentare din cauza obiectelor proiectate**

*În timpul tuturor lucrărilor la aparat, purtați ochelari de protecție și mănuși de protecție corespunzătoare.*

### **Elemente de operare**

Sufflanta de frunze dispune de următoarele elemente de operare:

- Un comutator pentru pornirea și oprirea aparatului. Se poate regla turația cu comutatorul aparatului, în funcție de cât de tare este apăsat.
- O manetă de fixare a turației pentru fixarea turației curentului de aer.
- Un buton Turbo Boost pentru a maximiza viteza aerului reglată cu dispozitivul de fixare a turației.

### **Montarea acumulatorului**

## **ATENȚIE**

**Contacte murdare**

*Deteriorări ale aparatului și acumulatorului*

*Înainte de montare, verificați suportul acumulatorului și contactele cu privire la murdărie și, dacă este cazul, curățați-le.*

#### **Figura D**

1. Împingeți acumulatorul în suport, până când se înclichetează cu un sunet.

### **Pornirea aparatului**

### **⚠ PRECAUȚIE**

**Pericol de rănire din partea componentelor proiectate și leziuni ale auzului din cauza zgomotului**

*Purtați atât ochelari de protecție, cât și protecție auditivă.*

1. Montare setului de acumulatori, consultați capitolul *Montarea acumulatorului*.
2. Apăsați comutatorul aparatului.

#### **Figura E**

3. Fixați turația.

#### **Figura F**

- a Cu dispozitivul de fixare a turației se reglează intensitatea curentului de aer.
- b Dacă este necesar, apăsați butonul Turbo Boost pentru viteza maximă a curentului.

### **Schimbarea duzei**

1. Scoateți duza.

#### **Figura G**

- a Rotiți blocarea de baionetă până când duza poate fi scoasă.

- b Scoaterea duzei

2. Montați noua duză.

- a Glisați decupajele duzei peste știfturile tubului de suflare.

#### **Figura B**

- b Rotiți duza astfel încât cele două săgeți să fie în dreptate una spre cealaltă.  
Duza este înclichetată.

### **Îndepărtarea setului de acumulatori**

#### **Indicație**

*În cazul perioadelor mai lungi de întrerupere a lucrului, îndepărtați setul de acumulatori din aparat și asigurați-l împotriva utilizării neautorizate.*

1. Trageți butonul de deblocare a setului de acumulatori în direcția setului de acumulatori.

#### **Figura H**

2. Apăsați butonul de deblocare a setului de acumulatori, pentru a debloca setul de acumulatori.
3. Scoateți setul de acumulatori din aparat.

### **Finalizarea funcționării**

1. Îndepărtați setul de acumulatori din aparat (vezi capitolul *Îndepărtarea setului de acumulatori*).
2. Curățați aparatul (vezi capitolul *Curățarea aparatului*).

## **Transport și depozitare**

1. Opriți aparatul.
2. Îndepărtați setul de acumulatori, consultați capitolul *Îndepărtarea setului de acumulatori*.
3. Îndepărtați duza tubului de suflare.

#### **Figura G**

- a Rotiți duza tubului de suflare până când se poate desprinde de tubul de suflare.
- b Scoateți duza tubului de suflare.

## **Îngrijire și întreținere**

Aparatul nu necesită întreținere.

### **Curățarea aparatului**

### **⚠ AVERTIZARE**

**Pornire necontrolată**

*Pericol de rănire*

*Scoateți acumulatorul din aparat, în pauzele de lucru și înainte de lucrările de întreținere și de îngrijire.*

## **ATENȚIE**

**Curățare incorectă**

*Defecțiuni ale aparatului*

*Curățați aparatul cu o lavetă umedă.*

*Nu folosiți agenți de curățare pe bază de solvenți.*

*Nu scufundați aparatul în apă.*

*Nu curățați aparatul cu jet de apă prin furtun sau jet de apă de înaltă presiune.*

1. Opriți aparatul.

2. Îndepărtați setul de acumulatori (vezi capitolul *Îndepărtarea setului de acumulatori*).

3. Curățați suprafața aparatului cu o lavetă moale, uscată sau cu o perie.

#### **Figura I**

## Remedierea defecțiunilor

De cele mai multe ori, defecțiunile au cauze simple, pe care le puteți remedia cu ajutorul următoarei liste de ansamblu. În caz de dubii sau de defecțiuni nemenționate, vă rugăm să vă adresați centrului de service autorizat.

Odată cu timpul, capacitatea setului de acumulatori va scădea în ciuda îngrijirii adecvate, astfel încât nu va mai putea fi atinsă o durată de funcționare completă la starea de încărcare completă. Acest lucru nu reprezintă o defecțiune.

Eroare	Cauză	Remediere
Aparatul nu pornește	Setul de acumulatori nu este introdus corect.	● Împingeți setul de acumulatori în suport până când se închidează.
	Setul de acumulatori este gol.	● Încărcați setul de acumulatori.
	Setul de acumulatori este defect.	● Înlocuiți setul de acumulatori.
Aparatul se oprește în timpul funcționării	Acumulatorul este supraîncălzit	● Oprii lucrul și așteptați până când temperatura acumulatorului revine la intervalul normal.
	Motorul este supraîncălzit	● Întrerupeți lucrul și lăsați motorul să se răcească.

## Garanție

În fiecare țară sunt valabile condițiile de garanție publicate de distribuitorul nostru din țara respectivă. Eventuale defecțiuni ale acestui aparat, care survin în perioada de garanție și care sunt rezultatul unor defecte de fabricație sau de material, vor fi remediate gratuit. Pentru a putea beneficia de garanție, prezentați-vă cu chitanța de cumpărare la magazin sau la cea mai apropiată unitate de service autorizată.

(Pentru adresă, consultați pagina din spate)

## Date tehnice

		LB 930/ 36 Battery
<b>Date privind puterea aparatului</b>		
Tensiune nominală	V	36
Viteza medie a aerului	km/h	145
Modul turbo de viteză medie a aerului	km/h	177
Viteză teoretică maximă aer acumulator suflantă	km/h	177
Viteză teoretică maximă aer modul turbo acumulator suflantă	km/h	217
Volum aer suflantă cu acumulator	m <sup>3</sup> /h	731
Volum aer modul turbo suflantă cu acumulator	m <sup>3</sup> /h	969
<b>Dimensiuni și greutate</b>		
Greutate (fără set de acumulatori)	kg	3,5
Lungime x Lățime x Înălțime	mm	916x177 x323
<b>Valori calculate conform EN 50636-2-100</b>		
Nivel de zgomot L <sub>pA</sub>	dB(A)	84,2
Incertitudine K <sub>pA</sub>	dB(A)	3,0
Nivel de putere acustică L <sub>WA</sub> + ln-certitudine K <sub>WA</sub>	dB(A)	96
Valoare vibrații, total	m/s <sup>2</sup>	7,6
Incertitudine K	m/s <sup>2</sup>	1,5
Sub rezerva modificărilor tehnice.		

## Valoarea vibrațiilor

### △ AVERTIZARE

Valoarea specificată a vibrațiilor a fost măsurată utilizând o metodă standard de testare și poate fi utilizată la compararea aparatelor.

Valoarea specificată a vibrațiilor poate fi utilizată la evaluarea preliminară a sarcinii.

În funcție de modul în care este utilizat aparatul, emisia de vibrații în timpul utilizării curente a aparatului poate să difere de valoarea totală specificată.

Aparate cu valoare a vibrației mână-braț de > 2,5 m/s<sup>2</sup> (vezi capitolul Date tehnice din Instrucțiunile de funcționare)

△ PRECAUȚIE • Utilizarea continuă a aparatului timp de mai multe ore poate determina senzația de amorțeală. • Purtați mănuși călduroase pentru a vă proteja mâinile. • Faceți pauze de la lucru în mod regulat.

## Declarație de conformitate UE

Prin prezenta, declarăm că aparatul indicat mai jos corespunde cerințelor fundamentale privind siguranța și sănătatea prevăzute în directivele UE relevante, prin proiectarea și construcția sa, precum și în versiunea comercializată de noi. În cazul efectuării unei modificări a aparatului care nu a fost convenită cu noi, această declarație își pierde valabilitatea.

Produs: Suflantă de frunze cu acumulator

Tip: 1.042-50X.X

### Directive UE relevante

2006/42/UE (+2009/127/UE)

2014/30/UE

2000/14/CE (+2005/88/CE)

2011/65/UE

### Norme armonizate aplicate

EN 60335-1:2012+A11:2014+A13:2017

EN 50636-2-100:2014

EN ISO 12100: 2010

EN 55014-1: 2017

EN 55014-2: 2015

EN 50581: 2012

### Procedura aplicată de evaluare a conformității

2000/14/CE și modificat prin 2005/88/CE: Anexa V

### Nivel de putere acustică dB(A)

Măsurat: 94,0

Garantat: 96,0

  
H. Jenner  
Chairman of the Board of Management

  
S. Reiser  
Director Regulatory Affairs & Certification

Însărcinat cu elaborarea documentației:

S. Reiser

Alfred Kärcher SE & Co. KG

Alfred-Kärcher-Str. 28 - 40

71364 Winnenden (Germania)

Tel.: +49 7195 14-0

Fax: +49 7195 14-2212

Winnenden, 2018/09/01

## Obsah

Všeobecné upozornenia.....	99
Bezpečnostné pokyny .....	99
Používanie v súlade s účelom.....	100
Ochrana životného prostredia .....	101
Príslušenstvo a náhradné diely .....	101
Rozsah dodávky .....	101
Symboly na prístroji .....	101
Popis prístroja .....	101
Montáž.....	101
Ovládanie .....	102
Preprava a skladovanie .....	102
Ošetrovanie a údržba .....	102
Pomoc pri poruchách .....	102
Záruka .....	103
Technické údaje.....	103
Vyhĺasenie o zhode EÚ .....	103

## Všeobecné upozornenia



Pred prvým použitím prístroja si prečítajte tieto bezpečnostné pokyny, tento pôvodný návod na použitie, bezpečnostné pokyny priložené k súprave akumulátorov a pôvodný návod na použitie priložený k súprave akumulátorov/štandardnej nabíjačke. Riadte sa informáciami a pokynmi, ktoré sú v nich uvedené. Tieto dokumenty si uschovajte pre neskoršie použitie alebo pre nasledujúceho majiteľa.

Okrem pokynov uvedených v návode na prevádzku je nutné zohľadňovať aj príslušné platné všeobecné bezpečnostné predpisy a predpisy týkajúce sa prevencie vzniku nehôd.

## Bezpečnostné pokyny

### Stupne nebezpečenstva

#### **⚠ NEBEZPEČENSTVO**

• Upozornenie na bezprostredne hroziace nebezpečenstvo, ktoré vedie k ťažkým fyzickým poraneniam alebo k smrti.

#### **⚠ VÝSTRAHA**

• Upozornenie na možnú nebezpečnú situáciu, ktorá môže viesť k ťažkým fyzickým poraneniam alebo k smrti.

#### **⚠ UPOZORNENIE**

• Upozornenie na možnú nebezpečnú situáciu, ktorá môže viesť k ľahkým fyzickým poraneniam.

## POZOR

• Upozornenie na možnú nebezpečnú situáciu, ktorá môže viesť k vecným škodám.

### Všeobecné bezpečnostné pokyny

**⚠ NEBEZPEČENSTVO** • Ťažké zranenia následkom nekonzentrovanej práce. Nepoužívajte prístroj, keď ste pod vplyvom drog, alkoholu alebo liekov, prípadne vtedy, keď ste veľmi unavení.

**⚠ VÝSTRAHA** • Prečítajte si všetky bezpečnostné pokyny a inštrukcie. Nedodržovanie bezpečnostných pokynov a príkazov môže spôsobiť zásah elektrickým prúdom a/alebo ťažké zranenia. **Všetky bezpečnostné pokyny a príkazy si uchovajte pre použitie v budúcnosti.** • Tento prístroj nesmú používať deti a osoby s obmedzenými telesnými, zmyslovými alebo duševnými schopnosťami alebo osoby, ktoré nie sú oboznámené s týmito pokynmi. Lokálne predpisy môžu určovať vek osôb, ktoré môžu vykonávať obsluhu prístroja. • Uistite sa, že všetky ochranné zariadenia a rukavice sú správne a bezpečne upevnené a sú v dobrom stave. • Pred uvedením do prevádzky sa uistite, že prístroj, všetky ovládacie prvky a bezpečnostné zariadenia správne fungujú. • Prístroj nikdy nepoužívajte, ak zapínač/vypínač na rukoväti poriadne nezapína alebo nevypína prístroj. • Pred každým použitím skontrolujte, či nie je prístroj poškodený. • Deti alebo ďalšie osoby sa nesmú držať v pracovnej oblasti, keď používate prístroj. • Ubezpečte sa, že na vetracích otvoroch nie sú usadeniny. • Prúdom vzduchu sa dajú odkufkovať predmety na veľkej vzdialenosti. Pred použitím prístroja dôkladne skontrolujte pracovnú oblasť na predmety ako kamene, rozbité sklo, klinec, drôt alebo vlákna, a odstráňte tieto predmety. • Prevádzkujte prístroj iba na pevnom, rovnom podklade a v odporúčanej polohe.

**⚠ UPOZORNENIE** • Oboznámte sa s ovládacími prvkami a správnym používaním prístroja. • Pri používaní prístroja noste kompletnú ochranu sluchu. Prístroj je hlučný a môže spôsobiť trvalé poškodenie sluchu, ak nebudete dôsledne dodržiavať pokyny týkajúce sa expozície, zníženia hluku a ochrany sluchu.

• Pri používaní prístroja noste kompletnú ochranu zraku. Výrobca nevyhnutne odporúča nosiť masku na celú tvár alebo úplne uzavreté ochranné okuliare. Bežné alebo snečné neposkytujú ochranu pred vyhodnenými predmetmi. • Počas prác s prístrojom noste dlhé, hrubé nohavice, odev s dlhými rukávami, pevnú obuv a priliehavé rukavice. Nepracujte naboso. Nenoste šperky, sandále alebo krátke nohavice.

**POZOR** • Osoba obsluhujúca prístroj je zodpovedná za nehody s inými osobami alebo ich vlastníctvom.

**Upozornenie** • V niektorých regiónoch môžu predpisy obmedzovať použitie tohto prístroja. Nechajte si poradiť miestnymi úradmi. • Zabezpečte výmenu poškodených alebo nečitateľných výstražných štítkov na prístroji autorizovaným zákaznickým servisom.

### Bezpečná prevádzka

**⚠ NEBEZPEČENSTVO** • Prevádzka v oblastiach ohrozených explóziou je zakázaná.

**⚠ VÝSTRAHA** • Dodržiavajte minimálnu vzdialenosť 15 m od ľudí alebo zvierat. Prístroj zastavte, keď niekto vstúpi do tejto oblasti. • Prístroj nepoužívajte pri hrozbe úderu bleskom. • Na to, aby ste mohli rozpoznať možné nebezpečenstvá, potrebujete mať voľný výhľad

na pracovnú oblasť. Prístroj používajte iba pri dobrom osvetlení. ● Počas práce s prístrojom nebežte. Nechodte dozadu. Zabráňte abnormálnemu držaniu tela, zabezpečte pevný, bezpečný postoj a stále udržiavajte rovnováhu. ● Okamžite zastavte prístroj a skontrolujte, či nie je poškodená, prípadne identifikujte príčinu vibrácií, ak prístroj spadol, došlo k nárazu do prístroja alebo nadmerne vibruje. Nechajte opraviť škody autorizovaným zákazníckym servisom alebo vymeňte prístroj. ● V prípade poruchy alebo nehody vypnite prístroj a vyberte súpravu akumulátorov. Prístroj môžete uviesť do prevádzky až po kontrole vykonanej autorizovaným zákazníckym servisom. ● Akumulátorový chrbtový fúkač na listie je vybavený postrajom. Postraj starostlivo upravte tak, aby bola hmotnosť prístroja rozložená. Pred použitím prístroja sa oboznámte s postrajom a rýchlozávesom. V prípade nebezpečenstva vás môže správne používanie ochrániť pred vážnymi zraneniami. Nenoste obliečenie natiiahnuté cez transportný popruh a neobmedzujte ani iným spôsobom prístup k rýchlemu úzavru. ● Riziko zranenia na rotujúcich dieloch. Vypnite motor, odoberte súpravu akumulátorov a uistite sa, že všetky pohyblivé časti sú úplne zastavené:

- Skôr, než necháte prístroj bez dozoru.
- Skôr, než skontrolujete prístroj po zásahu cudzím predmetom.
- Pred kontrolou, čistením prístroja alebo vykonávaním činností na prístroji.

**⚠ UPOZORNENIE** ● Prevádzka podobných nástrojov v okolí zvyšuje riziko poškodenia sluchu a pravdepodobnosť, že nezaregistrujete možné riziká, napr. osoby vstupujúce do vašej pracovnej oblasti. ● Nevykonaвайте na prístroji žiadne zmeny a používajte iba príslušenstvo a náhradné diely odporúčané výrobcom. ● Riziko poškodenia zdravia spôsobené vdychovaním prachu. Pri vykonávaní činností s prístrojom noste ochrannú dýchaciu masku. ● Zaprášené povrchy musíte navlhčiť, aby ste znížili zaťaženie prachom. ● Neprevádzkujte prístroj v blízkosti otvoreného okna. ● Nikdy nesmerujte hubicu dúchadla na osoby alebo zvieratá.

**POZOR** ● Poškodenie prístroja, ak sa nasáva odpad do vstupného vzduchového otvoru. Neumiestňujte dúchadlo na odpad alebo do jeho bezprostrednej blízkosti. ● Do trubice dúchadla nikdy nekladajte predmety.

**Upozornenie** ● Používajte nastavtec dýzy tak, aby prúdenie vzduchu bolo blízko pri zemi a mohlo efektívne pracovať. ● Používajte prístroj len v primeranom časovom rozsahu. Dodržiavajte pritom tiež miestne predpisy a nariadenia. Ak pracujete skoro ráno alebo neskoro večer, môžete tým rušiť iné osoby.

### Bezpečná preprava a skladovanie

**⚠ VÝSTRAHA** ● Prístroj pred jeho uskladnením alebo prepravou vypnite, nechajte ho vychladnúť a vyberte z neho súpravu akumulátorov.

**⚠ UPOZORNENIE** ● Nebezpečenstvo vzniku zranení a poškodení prístroja. Pri preprave zaistíte prístroj proti pohybu alebo pádu.

**POZOR** ● Pred prepravou alebo uskladnením prístroja z neho odstráňte všetky cudzie telesá. ● Prístroj uskladnite na suchom a dobre vetranom mieste, ktoré nie je prístupné deťom. Prístroj uchováajte mimo korozívnych látok, akými sú napríklad záhradné chemikálie. ● Prístroj neskladujte v exteriéri.

### Bezpečná údržba a starosťivosť

**⚠ VÝSTRAHA** ● Pred kontrolou, čistením alebo údržbou prístroja vypnite motor, ubezpečte sa, že sú všetky pohyblivé časti úplne zastavené, a vyberte súpravu akumulátorov. ● Servisné a údržbárske práce na tomto prístroji si vyžadujú mimoriadnu starostlivosť a znalosti a môže ich vykonávať iba príslušne kvalifikovaný personál. Odnesite prístroj do autorizovaného zákazníckeho servisu údržbu. ● Ubezpečte sa o bezpečnom stave prístroja, v pravidelných intervaloch skontrolujte, či sú pevne utiahnuté čapy, matice a skrutky.

**⚠ UPOZORNENIE** ● Používajte iba príslušenstvo a náhradné diely schválené výrobcom. Originálne príslušenstvo a originálne náhradné diely zaručujú bezpečnú a bezporuchovú prevádzku prístroja.

**POZOR** ● Produkt po každom použití očistite pomocou mäkkej a suchej utierky.

**Upozornenie** ● Smiete vykonávať len nastavenia a opravy, ktoré sú popísané v tomto návode na prevádzku. V prípade opráv presahujúcich tento rámec sa obráťte na váš autorizovaný zákaznícky servis. ● Zabezpečte výmenu poškodených alebo nečitateľných vystražných štítkov na prístroji autorizovaným zákazníckym servisom.

### Zvyškové riziká

Určité zvyškové riziká pretrvávajú aj pri používaní prístroja v súlade s určením. Pri používaní prístroja sa môžu vyskytnúť nasledujúce nebezpečenstvá:

#### ⚠ VÝSTRAHA

- Vibrácie môžu spôsobiť zranenia. Používajte na každú činnosť správne náradie, naplánované rukoväťe a používajte najnižšiu potrebnú rýchlosť, aby ste vykonali prácu.
- Hluk môže spôsobiť poškodenie sluchu. Používajte ochranu sluchu a obmedzte zaťaženie hlukom.
- Zranenia spôsobené vymršteným predmetmi, ktoré môžu padať z fúkačkej trubice v dôsledku tlaku vzduchu.
- Vždy noste ochranu zraku.

### Zníženie rizika

#### ⚠ UPOZORNENIE

- Pri dlhšej dobe používania prístroja môže dôjsť k poruchám prekrvenia rúk spôsobených vibráciami. Všeobecne platnú dobu používania nie je možné stanoviť, nakoľko ju ovplyvňujú viaceré faktory:
  - Osobné dispozície k zlému prekrveniu (často studené prsty, trpnutie v prstoch)
  - Nízka teplota prostredia. Na ochranu rúk vždy používajte teplé rukavice.
  - Obmedzenie prekrvenia spôsobené silným uchopením.
  - Neprerušená prevádzka je škodlivejšia ako prevádzka prerušená prestávkami.
- Pri pravidelnom, dlho trvajúcom používaní prístroja a pri opakovanom výskyte symptómov, ako napr. mravenčenie prstov, studené prsty, by ste mali vyhľadať lekársku pomoc.

### Používanie v súlade s účelom

#### ⚠ VÝSTRAHA

Tento prístroj nesmú používať deti a osoby s obmedzenými telesnými, zmyslovými alebo duševnými schop-



nosťami alebo osoby, ktoré nie sú oboznámené s týmito pokynmi.

- Prístroj je určený na priemyselné používanie.
- Prístroj je určený len na použitie v exteriéri.
- Prístroj sa môže používať iba v suchom, dobre osvetlenom prostredí.
- Prístroj je určený na odľukovanie a vysávanie ľahkého zameraného materiálu, ktorý leží na zemi, ako je listie, tráva, zvyšky krovin a iný záhradný odpad.

### Predpokladané nesprávne použitie

Akkoľvek používanie v rozpore s účelom je neprípustné.

Obslužný personál je zodpovedný za poškodenie, ktoré vznikajú pri používaní v rozpore s účelom.

### Ochrana životného prostredia



Obalové materiály sú recyklovateľné. Obaly zlikvidujte ekologickým spôsobom.



Elektrické a elektronické zariadenia obsahujú cenné recyklovateľné materiály a často aj komponenty ako napr. batérie, akumulátory alebo olej, ktoré pri nesprávnej manipulácii alebo likvidácii môžu predstavovať potenciálne nebezpečenstvo pre ľudské zdravie a životné prostredie. Tieto komponenty sú však pri správnej prevádzke zariadenia nevyhnutné. Zariadenia označené týmto symbolom nesmú byť likvidované spolu s domovým odpadom.

### Informácie o obsiahnutých látkach (REACH)

Aktuálne informácie o obsiahnutých látkach sú uvedené na internetovej stránke: [www.kaercher.com/REACH](http://www.kaercher.com/REACH)

### Príslušenstvo a náhradné diely

Používajte len originálne príslušenstvo a originálne náhradné diely, pretože takéto komponenty zaručujú bezpečnú a bezporuchovú prevádzku zariadenia. Informácie o príslušenstve a náhradných dieloch sa nachádzajú na stránke [www.kaercher.com](http://www.kaercher.com).

### Rozsah dodávky

Rozsah dodávky zariadenia je znázomený na obale. Pri rozbaľovaní skontrolujte, či je obsah kompletný. V prípade chýbajúceho príslušenstva alebo pri výskyte poškodení spôsobených prepravou informujte Vášho predajcu.

### Symbole na prístroji

	Pred uvedením do prevádzky si prečítajte návod na prevádzku a všetky bezpečnostné pokyny.
	Pri vykonávaní činností s prístrojom používajte vhodnú ochranu zraku a sluchu.
	Nebezpečenstvo spôsobené vymrštenými predmetmi. Zabezpečte, aby sa v pracovnej oblasti nezdržovali diváci.

	Rotujúce kolesá ventilátora. Kým je prístroj v prevádzke, udržiavajte ruky a nohy v dostatočnej vzdialenosti od otvorov.
	Ťahanie: Rýchlouzáver
	Garantovaná hladina akustického tlaku, ktorá je uvedená na etike, je 96 dB(A).

### Popis prístroja

V tomto návode na obsluhu je popísané maximálne vybavenie. V závislosti od modelu existujú rozdiely v rozsahu dodávky (pozrite si obal).

**Obrázok je uvedený na stranách s grafikami Obrázok A**

- ① Vysokorychlostná dýza fúkacej trubice
- ② Okrúhla dýza fúkacej trubice s kovovou stierkou
- ③ Fúkacia trubica
- ④ Závesné krúžky nosného popruhu
- ⑤ Ustálenie otáčok
- ⑥ Tlačidlo Turbo Boost
- ⑦ Spínač prístroja
- ⑧ Upevnenie akumulátora
- ⑨ Typový štítok
- ⑩ Očisťovacie tlačidlo súpravy akumulátorov
- ⑪ \*Súprava akumulátorov Battery Power+ 36V
- ⑫ \*Rýchla nabíjačka Battery Power+ 36V
- ⑬ popruh

\* voliteľné

### Súprava akumulátorov

Zariadenie sa môže prevádzkovať so súpravou akumulátorov 36 V Kärcher Battery Power+.

### Montáž

#### Montážny prístroj

### ⚠ VÝSTRAHA

**Riziko zranenia v dôsledku neúplne zmontovaného prístroja**

Prístroj používajte len v kompletne zmontovanom a funkčnom stave.

1. Namontujte dýzu fúkacej trubice.
    - a Výrezy na dýze posuňte cez výstupky fúkacej trubice.
- Obrázok B**
- b Dýzu otočte tak, aby obe šípky smerovali k sebe. Dýza je zaaretovaná.

#### Zavesenie nosného popruhu

1. Zaveďte nosný popruh do závesných krúžkov na rukoväti a pritom sa uistite, že rýchlouzáver je kedykoľvek prístupný.

**Obrázok C**

## Ovládanie

### ⚠ VÝSTRAHA

**Riziko zranenia v dôsledku neúplne zmontovaného prístroja**

Prístroj používajte len v kompletne zmontovanom a funkčnom stave.

### ⚠ UPOZORNENIE

**Nebezpečenstvo poranenia spôsobené poletujúcimi predmetmi**

Pri všetkých činnostiach na prístroji noste ochranné okuliare a vhodné ochranné rukavice.

### Ovládacie prvky

Fúkač listia má nasledujúce ovládacie prvky:

- Spínač prístroja na zapínanie a vypínanie prístroja. Pomocou spínača prístroja možno regulovať otáčky, v závislosti od toho, ako silno je stlačený.
- Páka na ustálenie otáčok, na ustálenie rýchlosti prúdenia vzduchu.
- Tlačidlo Turbo Boost na maximalizáciu nastavenej rýchlosti prúdenia vzduchu pomocou ustálenia počtu otáčok.

### Vloženie akumulátora

#### **POZOR**

**Znečistené kontakty**

*Poškodenia prístroja a akumulátora*

*Pred použitím skontrolujte upevnenie a kontakty akumulátora z hľadiska znečistenia a v prípade potreby ich očistite.*

**Obrázok D**

1. Akumulátor zasunite do upevnenia tak, aby došlo k jeho počuteľnému zavaknutiu.

### Zapnutie prístroja

### ⚠ UPOZORNENIE

**Riziko poranenia lietajúcimi dielmi a poškodenie sluchu spôsobené hlukom**

*Používajte vždy ochranu zraku a sluchu.*

1. Vložte súpravu akumulátorov, pozrite si kapitolu *Vloženie akumulátora*.
2. Stlačte spínač prístroja.

**Obrázok E**

3. Vykonajte ustálenie otáčok.

**Obrázok F**

- a Pomocou ustálenia otáčok nastavte intenzitu prúdenia vzduchu.
- b Príp. stlačte pre maximálnu rýchlosť prúdenia tlačidlo Turbo Boost.

### Výmena trysky

1. Vyberte dýzu.

**Obrázok G**

- a Otáčajte bajonetový uzáver, až kým neviete vybrať dýzu.
  - b Vyberte dýzu.
2. Namontujte novú dýzu.

- a Výrezy na dýze posuňte cez výstupky fúkačnej trubice.

**Obrázok B**

- b Dýzu otočte tak, aby obe šípky smerovali k sebe. Dýza je zaareťovaná.

### Odstránenie súpravy akumulátorov

**Upozornenie**

*Pri dlhšom prerušení práce z prístroja odstráňte súpravu akumulátorov a zaistite proti neoprávnenému použitiu.*

1. Tlačidlo na odblokovanie súpravy akumulátorov potiahnite v smere súpravy akumulátorov.

**Obrázok H**

2. Na odblokovanie súpravy akumulátorov stlačte tlačidlo na odblokovanie súpravy akumulátorov.
3. Súpravu akumulátorov vyberte z prístroja.

### Ukončenie prevádzky

1. Súpravu akumulátorov vyberte z prístroja (pozrite si kapitolu *Odstránenie súpravy akumulátorov*).
2. Vyčistite prístroj (pozrite si kapitolu *Čistenie zariadenia*).

## Preprava a skladovanie

1. Vypnite prístroj.
2. Odstráňte súpravu akumulátorov, pozrite si kapitolu *Odstránenie súpravy akumulátorov*.
3. Odstráňte dýzu fúkačnej trubice.

**Obrázok G**

- a Otáčajte dýzu fúkačnej trubice, až kým sa nedá uvoľniť z rúry.
- b Odoberte dýzu fúkačnej trubice.

## Ošetrovanie a údržba

Prístroj si nevyžaduje údržbu.

### Čistenie zariadenia

### ⚠ VÝSTRAHA

**Nekontrolované spustenie**

*Nebezpečenstvo poranenia*

*Počas pracovných prestávok a pred údržbovými a ošetrovacími prácami akumulátor vyberte z prístroja.*

### POZOR

**Nesprávne čistenie**

*Poškodenia prístroja*

*Na čistenie prístroja používajte vlhkú utierku.*

*Nepoužívajte žiadne čistiace prostriedky obsahujúce rozpúšťadla.*

*Prístroj neponárajte do vody.*

*Na čistenie prístroja nepoužívajte prúd vody z hadice alebo vysokotlakový prúd vody.*

1. Vypnite prístroj.
2. Odstráňte súpravu akumulátorov (pozrite si kapitolu *Odstránenie súpravy akumulátorov*).
3. Očistite povrch prístroja mäkkou, suchou handričkou alebo kefkou.

**Obrázok I**

## Pomoc pri poruchách

Poruchy majú často jednoduchú príčinu, ktorú dokážete odstrániť sami pomocou nasledujúceho prehľadu. V prípade pochybností alebo pri poruchách, ktoré tu nie sú uvedené, sa obráťte na autorizovaný zákaznícky servis. S narastajúcim vekom sa kapacita súpravy akumulátorov aj pri dobrej starostlivosti znižuje, takže ani v celkom nabitom stave už nie je možné dosiahnuť celkovú dobu chodu. Toto nepredstavuje nedostatok.

Chyba	Príčina	Odstránenie
Prístroj sa nespustí	Súprava akumulátorov nie je správne vložená.	● Súpravu akumulátorov zasuňte do upevnenia tak, aby došlo k jej počuteľnému zacvaknutiu.
	Súprava akumulátorov je vybitá.	● Nabite súpravu akumulátorov.
	Súprava akumulátorov je chybná.	● Vymeňte súpravu akumulátorov.
Prístroj sa zastaví počas prevádzky	Akumulátor je prehriaty	● Prerušte vykonávanie prác a počkajte, kým bude teplota akumulátora znova v normálnom rozsahu.
	Motor je prehriaty	● Prerušte prácu a motor nechajte vychladnúť.

## Záruka

V každej krajine platia záručné podmienky vydané našou príslušnou distribučnou spoločnosťou. Prípadné poruchy Vášho zariadenia odstránime v rámci záručnej doby zadarmo, pokiaľ ich príčinou boli materiálové alebo výrobné chyby. Pri uplatňovaní záruky sa spolu s dokladom o kúpe obráťte na Vášho predajcu alebo na najbližšie autorizované servisné stredisko. (adresa je uvedená na zadnej strane)

## Technické údaje

		LB 930/ 36 Bat- tery
<b>Výkonové údaje prístroja</b>		
Menovité napätie	V	36
Priemerná rýchlosť prúdenia vzduchu	km/h	145
Priemerná rýchlosť prúdenia vzduchu v turbo režime	km/h	177
Maximálna teoretická rýchlosť prúdenia vzduchu akumulátorového fúkača	km/h	177
Maximálna teoretická rýchlosť prúdenia vzduchu turbo režimu akumulátorového fúkača	km/h	217
Objem vzduchu akumulátorového fúkača	m <sup>3</sup> /h	731
Objem vzduchu turbo režimu akumulátorového fúkača	m <sup>3</sup> /h	969
<b>Rozmery a hmotnosti</b>		
Hmotnosť (bez súpravy akumulátorov)	kg	3,5
Dĺžka x šírka x výška	mm	916x177 x323
<b>Zistené hodnoty podľa EN 50636-2-100</b>		
Hladina akustického tlaku L <sub>pA</sub>	dB(A)	84,2
Neistota K <sub>pA</sub>	dB(A)	3,0
Hladina akustického výkonu L <sub>WA</sub> + Neistota K <sub>WA</sub>	dB(A)	96
Celková hodnota vibrácií	m/s <sup>2</sup>	7,6
Neistota K	m/s <sup>2</sup>	1,5

Technické zmeny vyhradené.

## Hodnota vibrácií

### ⚠ VÝSTRAHA

Uvedená hodnota vibrácií bola odmeraná pomocou štandardnej skúšobnej metódy a možno ju použiť pre porovnanie prístrojov. Uvedenú hodnotu vibrácií možno použiť v predbežnom posúdení zaťaženia.

V závislosti od spôsobu, akým sa prístroj používa, sa môže emisia vibrácií počas aktuálneho používania prístroja líšiť od uvedenej celkovej hodnoty.

**Prístroje s hodnotou vibrácie v ruke-ramene > 2,5 m/s<sup>2</sup> (pozrite si kapitolu Technické údaje v návode návod na obsluhu)**

⚠ **UPOZORNENIE** • Viachodinové používanie prístrojov bez prerušenia môže v zriedkavých prípadoch viesť k pocitom necitlivosti. • Na ochranu rúk vždy používajte teplé rukavice. • Dodržiavajte pravidelné prestávky v práci.

## Vyhlasenie o zhode EÚ

Týmto prehlasujeme, že nižšie označený stroj zodpovedá na základe svojej koncepcie a konštrukčného vyhotovenia, ako aj od vyhotovení, ktoré sme uviedli do prevádzky, príslušným základným bezpečnostným a zdravotným požiadavkám smerníc ES. V prípade zmeny, ktorú neschválime, stráca toto prehlásenie platnosť. Výrobok: Akumulátorový fúkač listia  
Typ: 1.042-50X.X

**Príslušné smernice EÚ**  
2006/42/ES (+2009/127/ES)  
2014/30/EÚ  
2000/14/ES (+2005/88/ES)  
2011/65/EÚ

**Aplikované harmonizované normy**  
EN 60335-1:2012+A11:2014+A13:2017  
EN 50636-2-100:2014  
EN ISO 12100: 2010  
EN 55014-1: 2017  
EN 55014-2: 2015  
EN 50581: 2012

**Uplatňované postupy posudzovania zhody**  
2000/14/ES a zmenené 2005/88/ES: Príloha V

**Hladina akustického výkonu dB (A)**

Nameraná: 94,0  
Garantovaná: 96,0  
Podpísaní jednajú v poverení a s plnou mocou vedenia spoločnosti.

Osoba zodpovedná za dokumentáciu:

S. Reiser  
Alfred Kärcher SE & Co. KG  
Alfred-Kärcher-Str. 28 - 40  
71364 Winnenden (Germany)  
Tel.: +49 7195 14-0  
Fax: +49 7195 14-2212  
Winnenden, 01.09.2018

## Sadržaj

Opće napomene .....	104
Sigurnosne napomene .....	104
Namjenska uporaba .....	105
Zaštita okoliša .....	106
Pribor i zamjenski dijelovi .....	106
Sadržaj isporuke .....	106
Simboli na uređaju .....	106
Opis uređaja .....	106
Montaža .....	106
Rukovanje .....	106
Transport i skladištenje .....	107
Njega i održavanje .....	107
Pomoć u slučaju smetnji .....	107
Jamstvo .....	108
Tehnički podaci .....	108
EU izjava o sukladnosti .....	108

## Opće napomene



Prije prve uporabe uređaja pročitajte ove sigurnosne naputke, ove originalne upute za rad i priložene sigurnosne naputke za komplet baterija, kao i priložene originalne upute za rad za komplet baterija / standardni punjač. Postupajte u skladu s njima. Čuvajte knjižice za kasniju uporabu ili za sljedećeg vlasnika. Osim naputaka u uputama za rad, morate uzeti u obzir i opće propise o sigurnosti i sprječavanju nezgoda koje je donio zakonodavac.

## Sigurnosne napomene

### Sigurnosne razine

#### **⚠ OPASNOST**

• Uputa na neposredno prijeteću opasnost koja bi mogla dovesti do teške ozljede ili smrti.

#### **⚠ UPOZORENJE**

• Uputa na moguću opasnu situaciju koja bi mogla dovesti do teške ozljede ili smrti.

#### **⚠ OPREZ**

• Uputa na moguću opasnu situaciju koja bi mogla dovesti do lakših ozljeda.

#### **PAŽNJA**

• Uputa na moguću opasnu situaciju koja bi mogla dovesti do oštećenja imovine.

### Opći sigurnosni napuci

**⚠ OPASNOST** • Opasnost od teških ozljeda uslijed nekoncentriranog rada. Ne upotrebljavajte ure-

đaj ako ste pod utjecajem opojnih droga, alkohola ili lijekova ili ako ste umorni.

**⚠ UPOZORENJE** • Pročitajte sve sigurnosne napomene i upute. Propusti pri pridržavanju sigurnosnih napomena i uputa mogu uzrokovati električni udar i/ili teške ozljede. **Sigurnosne napomene i upute sačuvajte za ubuduće.** • Uređaj nije namijenjen za to da ga koriste djeca ili osobe s ograničenim tjelesnim, osjetnim ili mentalnim sposobnostima ili osobe koje nisu upoznate s ovim uputama. Lokalne odredbe mogu ograničiti dob rukovatelja. • Provjerite jesu li sve zaštitne naprave i ručke propisno montirane i dobro učvršćene. • Prije rada, provjerite funkcionira li ispravno uređaj, svi elementi za rukovanje i sigurnosne naprave. • Uređaj nemojte nikada koristiti ako sklopka za uključivanje/isključivanje na ručki nije propisno uključena ili isključena. • Prije svake uporabe provjerite kućiste na oštećenja. • Djecu i ostale osobe držite podalje od područja rada tijekom uporabe uređaja. • Provjerite da na otvorištu za prozračivanje ne postoje taloženja. • Objekti se mogu otpuhati strujom zraka na znatnoj udaljenosti. Prije uporabe temeljito pregledajte radno područje da se u njemu ne nalaze predmeti poput kamenja, lomljenog stakla, čavla, žice ili niti i uklonite ih. • Radite s uređajem samo na čvrstoj i ravnoj površini i u preporučenom položaju.

**⚠ OPREZ** • Upoznajte se s komandnim elementima i propisnoj uporabi uređaja. • Nosite potpunu zaštitu sluha pri korištenju uređaja. Uređaj je glasan i može prouzrokovati trajno oštećenje sluha ako se strogo ne pridržavate uputa o izloženosti, smanjenju buke i zaštiti sluha. • Nosite potpunu zaštitu očiju tijekom korištenja uređaja. Proizvođač preporučuje obavezno nošenje potpune maske za lice ili u potpunosti zatvorenih zaštitnih naočala. Obične naočale ili sunčane naočale neće vas zaštititi od letećih predmeta. • Prilikom radova s uređajem nosite dugačke, teške hlače, čvrstu obuću i dobro prijanjuće rukavice. Nemojte raditi bosih nogu. Nemojte nositi nakit, sandale ili kratke hlače.

**PAŽNJA** • Rukovatelj uređajem odgovoran je za nesreće u koje su uključene druge osobe ili njihova imovina.

**Napomena** • U nekim regijama propisi mogu ograničiti uporabu ovoga uređaja. Konzultirajte se sa svojim lokalnim državnim službama. • Zatražite od servisa da zamijeni oštećene ili nečitljive znakove upozorenja.

### Siguran pogon

**⚠ OPASNOST** • Zabranjen je rad u područjima ugroženim eksplozijom.

**⚠ UPOZORENJE** • Održavajte minimalni razmak od 15 m do osoba i životinja. Zaustavite uređaj kada netko stupi u to područje. • Ne upotrebljavajte uređaj ako postoji opasnost od udara groma. • Potreban vam je neomećan pogled na područje rada kako biste prepoznali moguće opasnosti. Upotrebljavajte uređaj samo pri dobrom osvijetljenju. • Ne trčite, već hodajte prilikom rada s uređajem. Ne hodajte unazad. Izbjegavajte ne-normalno držanje, pobrinite se za siguran stav i u svakom trenutku održavajte ravnotežu. • Odmah zaustavite uređaj i provjerite ima li oštećenja odn. utvrdite uzrok vibracije ako je uređaj pao, dobio udarac ili ako neobičajeno vibrira. Preпустite popravak oštećenja ovlaštenom servisu ili zamijenite uređaj. • U slučaju smetnje ili nezgode isključite uređaj i izvadite komplet

baterija. Uređaj smijete ponovno upotrebljavati tek kada ga provjeri ovlašten servisni centar. ● Puhalo lišća s naprjlačom opremljen je remenom za nošenje. Pažljivo podesite remen za nošenje, kako bi se ravnomjerno raspodjeli težina uređaja. Prije upotrebe uređaja upoznajete se s remenom za nošenje i brzim zatvaračem. U slučaju opasnosti, pravilna uporaba može vas zaštititi od ozbiljnih ozljeda. Ne nosite odjeću preko remena za nošenje i nemojte blokirati pristup gumbu za brzo zaključavanje na druge načine. ● Postoji opasnost od ozljeda na rotirajućim dijelovima. Isključite motor, uklonite komplet baterija i provjerite da su svi pokretni dijelovi u potpunosti zaustavljeni:

- Prije nego što uređaj ostavite bez nadzora.
- Prije provjere uređaja nakon što ga je pogodio strani predmet.
- Prije nego što provjerite uređaj, održavate ga ili radite na njemu.

**⚠ OPREZ** ● Rad sličnih alata u okruženju povećava rizik od oštećenja sluha i vjerojatnost da se neće čuti potencijalne opasnosti, npr. osobe koji ulaze u područje rada. ● Nemojte provoditi nikakve preinake na uređaju i koristite samo dodatnu opremu i rezervne dijelove koje je preporučio proizvođač. ● Opasnost po zdravlje uslijed udisanja prašine. Tijekom rada uređaja nosite masku za zaštitu udisanja. ● Navlažite prašnjave površine da smanjite razinu prašine. ● Uređaj nemojte koristiti u blizini otvorenog prozora. ● Nemojte usmjeravati mlaznicu pare prema osobama ili životinjama.

**PAŽNJA** ● Oštećenja na uređaju ako se otpad usisa u ulaz zraka. Ne ostavljajte puhalo na ili u blizini otpada. ● Nikada nemojte stavljati predmete u cijevi za puhanje.

**Napomena** ● Upotrijebite produžetak mlaznice tako da struja zraka može biti u blizini tlak i učinkovito raditi. ● Upotrebljavajte uređaj samo u prikladna vremena. Također se pridržavajte lokalnih propisa i odredbi. Kod rada rano ujutro ili kasno navečer možete ometati druge ljude.

### Siguran transport i skladištenje

**⚠ UPOZORENJE** ● Prije skladištenja ili transporta isključite uređaj, ostavite ga da se ohladi i uklonite komplet baterija.

**⚠ OPREZ** ● Opasnost od ozljeda i oštećenja na uređaju. Osigurajte uređaj prilikom transporta od pomicanja ili pada.

**PAŽNJA** ● Prije transporta ili skladištenja uređaja uklonite s njega sva eventualna strana tijela. ● Uređaj skladištite na suhom i dobro prozračenom djeci nedostupnom mjestu. Držite uređaj podalje od tvari koje uzrokuju koroziju kao što su kemikalije za vrt. ● Uređaj ne čuvajte na otvorenom prostoru.

### Sigurno održavanje i njega

**⚠ UPOZORENJE** ● Isključite motor, provjerite jesu li svi pokretni dijelovi potpuno zaustavljeni i uklonite bateriju prije pregleda, čišćenja ili servisa uređaja. ● Radovi servisa i održavanja na ovom uređaju zahtijevaju posebnu pažnju i znanje te ih smije provoditi samo prikladno kvalificirano stručno osoblje. Odnosite uređaj u ovlaštenu servisnu službu na održavanje. ● Osigurajte da je uređaj u sigurnom stanju tako u redovitim razmacima provjerite jesu li svornjaci, matice i vijci čvrsto pritegnuti.

**⚠ OPREZ** ● Upotrebljavajte samo pričuvne dijelove, pribor i naglavce koje je odobrio proizvođač. Originalni pričuvni dijelovi, originalni pribor i originalni naglavci jamče siguran i nesmetan rad uređaja.

**PAŽNJA** ● Proizvod nakon svake upotrebe očistite mekom, suhom krpom.

**Napomena** ● Smijete provoditi samo postavke i popravke opisane u ovim uputama za rad. Za ostale popravke kontaktirajte vašu ovlaštenu servisnu službu.

● Zatražite od servisa da zamijeni oštećene ili nečitljive znakove upozorenja.

### Preostali rizici

Određeni preostali rizici ostaju čak i kada uređaj radi kako je predviđeno. Priilikom uporabe uređaja mogu se pojaviti sljedeće opasnosti:

**⚠ UPOZORENJE**

- vibracije mogu izazvati ozljede. Upotrebljavajte za svaki radi pravi alat, upotrebljavajte predviđene ručke i postavite uređaj u najnižu potrebnu brzinu kako biste proveli radove.
- Buka može izazvati oštećenja sluha. Nosite zaštitu za sluh i ograničite opterećenje.
- Ozljede nastale uslijed odbačenih predmeta koji zbog tlaka zraka mogu izlaziti iz ispušne cijevi.
- Uvijek nosite zaštitu za oči.

### Smanjenje rizika

**⚠ OPREZ**

- Dulja uporaba uređaja može uzrokovati poremećaje prokrvljenosti u šakama uslijed vibriranja. Ne može se odrediti opće trajanje uporabe jer ono ovisi o vlažnim čimbenicima:
- Osobna sklonost lošoj prokrvljenosti (često hladni prsti, utrnulost prstiju).
- Niska temperatura okoline. Nosite tople rukavice za zaštitu šaka.
- Prokrvljenost spriječena čvrstim hvatom.
- Rad bez prekida štetniji je od rada prekinuta stankama.

U slučaju redovite, dugotrajne uporabe uređaja te ako se opetovano javljaju simptomi kao što su primjerice utrnulost prstiju, hladni prsti, obratite se liječniku.

### Namjenska uporaba

**⚠ UPOZORENJE**

Uređaj nije namijenjen za to da ga koriste djeca ili osobe s ograničenim tjelesnim, osjetnim ili mentalnim sposobnostima ili osobe koje nisu upoznate s ovim uputama.

- Uređaj je prikladan isključivo za profesionalnu uporabu.
- Uređaj je predviđen samo za upotrebu na otvorenom.
- Uređaj se smije upotrebljavati samo u suhom, dobro osvijetljenom okruženju.
- Uređaj je predviđen za otpuhivanje laganog otpada na tlu, poput lišća, trave, ostataka od rezanja živice i ostalog vrtnog otpada.

### Predvidiva pogrešna uporaba

Zabranjena je svaka nenamjenska uporaba. Rukovatelj odgovara za štete nastale uslijed nenamjenske uporabe.

## Zaštita okoliša



Ambalažni se materijali mogu reciklirati. Molimo odložite ambalažu na ekološki prihvatljiv način.



Električni i elektronički uređaji sadrže vrijedne reciklažne materijale, a često i sastavne dijelove poput baterija, punjivih baterija ili ulja koji kod neopisnog rukovanja ili nepravilnog odlaganja u otpad mogu predstavljati potencijalnu opasnost za ljudsko zdravlje i okoliš. Međutim, ti su sastavni dijelovi potrebni za pravilan rad uređaja. Uređaji koji su označeni ovim simbolom ne smiju se odlagati zajedno s kućnim otpadom.

### Napomene o sastojcima (REACH)

Aktualne informacije o sastojcima pronađite na: [www.kaercher.com/REACH](http://www.kaercher.com/REACH)

## Pribor i zamjenski dijelovi

Koristite samo originalan pribor i originalne zamjenske dijelove jer oni jamče siguran i nesmetan rad uređaja. Informacije o priboru i zamjenskim dijelovima pronađite na [www.kaercher.com](http://www.kaercher.com).

## Sadržaj isporuke

Sadržaj isporuke uređaja prikazan je na ambalaži. Kod raspakiravanja provjerite je li sadržaj potpun. U slučaju nedostatka pribora ili štete nastale prilikom transporta obavijestite svog prodavača.

## Simboli na uređaju

	Prije puštanja u pogon pročitajte upute rad i sve sigurnosne naputke.
	Prilikom radova s uređajem nosite prikladnu zaštitu za oči i sluh.
	Opasnost uslijed odbačenih predmeta. Držite druge osobe podalje od radnog područja.
	Rotirajući kotači ventilatora. Ruke i noge držite podalje od otvora dok uređaj radi.
	Povlačenje: Gumb za brzo zaključavanje
	Zajamčena razina zvučnog tlaka navedena na etiketi iznosi 96 dB(A).

## Opis uređaja

U ovim uputama za rad opisuju se maksimalna oprema. Ovisno o modelu postoje razlike u sadržaju isporuke (vidi pakiranje).

Slika vidi stranice sa grafičkim prikazima

Slika A

- 1 Mlaznica za veliku brzinu rada na cijevi za puhanje

- 2 Okrugla mlaznica na cijevi za puhanje s metalnim strugačem
- 3 Cijev za puhanje
- 4 Ušice remena za nošenje
- 5 Fiksiranje broja okretaja
- 6 Turbo Boost gumb
- 7 Sklopka uređaja
- 8 Prihvat baterije
- 9 Natpisna pločica
- 10 Tipka za deblokiranje kompleta baterija
- 11 \* Standardni punjač Battery Power 36V
- 12 \*Punjač za brzo punjenje Battery Power 36V
- 13 Remen za nošenje

\* opcionalno

## Komplet baterija

Uređaj može raditi s kompletom baterija 36 V Kärcher Battery Power+.

## Montaža

### Montaža uređaja

#### ⚠ UPOZORENJE

**Opasnost od ozljede zbog nepotpuno sastavljenog uređaja**

Koristite uređaj samo ako je potpuno sastavljen i sposoban za rad.

1. Montirajte mlaznicu cijevi za puhanje.
  - a Gurnite utore na mlaznici preko izbočina na cijevi za puhanje.  
**Slika B**
  - b Okrenite mlaznicu tako da dvije strelice budu usmjerene jedna prema drugoj. Mlaznica je uglavljena.

### Objesite remen za nošenje

1. Zakvačite remen za nošenje u ušicu na uređaju, pri tome provjerite je li brzi zatvarač uvijek dostupan.  
**Slika C**

## Rukovanje

#### ⚠ UPOZORENJE

**Opasnost od ozljede zbog nepotpuno sastavljenog uređaja**

Koristite uređaj samo ako je potpuno sastavljen i sposoban za rad.

#### ⚠ OPREZ

**Opasnost od ozljeda letećim predmetima**

Nosite kod svih radova s uređajem zaštitne naočale i prikladne zaštitne rukavice.

### Upravljački elementi

Uređaj za otpuhivanje lišća opremljen je sljedećim upravljačkim elementima:

- Sklopka uređaja za uključivanje i isključivanje uređaja. Sklopkom uređaja može se regulirati broj okretaja, ovisno o tome koliko je snažno pritisnuta.
- Ručica za fiksiranje broja okretaja kojom se fiksira brzina strujanja zraka.
- Turbo Boost gumb, za maksimiziranje brzine zraka namještene fiksiranjem broja okretaja.

## Umetanje baterije

### PAŽNJA

#### Onečišćeni kontakti

Oštećenja na uređaju i bateriji

Prije umetanja provjerite jesu li prihvat i kontakti baterije onečišćeni te ih po potrebi očistite.

#### Slika D

1. Gurnite bateriju u prihvatnik dok se čujno ne uglavi.

## Uključivanje uređaja

### ⚠ OPREZ

Postoji opasnost od ozljeda letećih dijelova i oštećenja sluha zbog buke

Nosite uvijek zaštitu za oči i sluh.

1. Izvadite komplet baterija, vidi poglavlje *Umetanje baterije*.

2. Pritisnite sklopku uređaja.

#### Slika E

3. Fiksirajte broj okretaja.

#### Slika F

- a Fiksiranjem broja okretaja namjestite jačinu strujanja zraka.
- b Ako je potrebno, za maksimalnu brzinu strujanja pritisnite Turbo Boost gumb.

## Zamjena mlaznice

1. Skinite mlaznicu.

#### Slika G

- a Okrećite bajonetni zatvarač sve dok se mlaznica ne može skinuti.
  - b Skidanje mlaznice
2. Montirajte novu mlaznicu.

- a Gurnite utore na mlaznici preko izbočina na cijevi za puhanje.

#### Slika B

- b Okrenite mlaznicu tako da dvije strelce budu usmjerene jedna prema drugoj.  
Mlaznica je uglavljena.

## Vađenje kompleta baterija

### Napomena

U slučaju duljih prekida rada izvadite komplet baterija iz uređaja i osigurajte ga protiv neovlaštenog korištenja.

1. Povucite tipku za deblokiranje kompleta baterija u smjeru istoga.

#### Slika H

2. Za deblokiranje kompleta baterija pritisnite tipku za deblokiranje kompleta baterija.
3. Izvadite komplet baterija iz uređaja.

## Završetak rada

1. Izvadite komplet baterija iz uređaja (vidi poglavlje *Vađenje kompleta baterija*).
2. Čišćenje uređaja (vidi poglavlje *Čišćenje uređaja*).

## Transport i skladištenje

1. Isključite uređaj.
2. Izvadite komplet baterija, vidi poglavlje *Vađenje kompleta baterija*.
3. Skinite mlaznicu cijevi za puhanje.

#### Slika G

- a Okrećite mlaznicu cijevi za puhanje sve dok se ne može odvojiti od cijevi za puhanje.
- b Skinite cijev za puhanje.

## Njega i održavanje

Uređaj nije potrebno održavati.

## Čišćenje uređaja

### ⚠ UPOZORENJE

**Nekontrolirano pokretanje**

Opasnost od ozljeda

Tijekom radnih stanki i prije svih radova održavanja i njega izvadite bateriju iz uređaja.

### PAŽNJA

**Neispravno čišćenje**

Oštećenja uređaja

Čistite uređaj vlažnom krpom.

Nemojte koristiti sredstva za čišćenje koja sadrže otapala.

Uređaj ne uranjajte u vodu.

Uređaj ne čistite vodenim mlazom iz crijeva ili vodenim mlazom pod visokim tlakom.

1. Isključite uređaj.
2. Izvadite komplet baterija (vidi poglavlje *Vađenje kompleta baterija*).
3. Površinu uređaja očistite mekom, suhom krpom ili četkom.

#### Slika I

## Pomoć u slučaju smetnji

Smetnje često imaju jednostavne uzroke koje možete sami ukloniti uz pomoć pregleda u nastavku. Ako niste sigurni ili ako smetnje nisu ovdje navedene, obratite se ovlaštenoj servisnoj službi.

Sa starenjem se kapacitet kompleta baterija i pri dobrom održavanju smanjuje, tako da se ni u potpuno napunjenom stanju više ne postiže puno vrijeme rada. To se ne smatra nedostatkom.

Greška	Uzrok	Rješenje
Uređaj ne radi	Komplet baterija nije ispravno umetnut.	● Gurnite komplet baterija u prihvatnik uređaja dok se ne uglavi.
	Komplet baterija je prazan.	● Napunite komplet baterija.
	Komplet baterija je neispravan.	● Zamijenite komplet baterija.
Uređaj se zaustavlja tijekom rada	Baterija je pregrijana	● Prekinite rad i pričekajte da temperatura baterije ponovno dođe u normalno područje.
	Motor je pregrijan	● Prekinite rad i ostavite motor da se ohladi.

## Jamstvo

U svakoj zemlji vrijede jamstveni uvjeti koje je izdala nadležna organizacija za distribuciju. Moguće kvarove na Vašem uređaju popravljamo besplatno unutar jamstvenog roka ako je uzrok materijalna pogreška ili pogreška u proizvodnji. U slučaju koji podliježe jamstvu obratite se s potvrdom o plaćanju Vašem prodavaču ili sljedećoj ovlaštenoj lokaciji servisne službe. (vidi adresu na poleđini)

## Tehnički podaci

		LB 930/ 36 Battery
<b>Podaci o snazi uređaja</b>		
Nazivni napon	V	36
Prosječna brzina zraka	km/h	145
Prosječna brzina zraka načina rada turbo	km/h	177
Maksimalna teorijska brzina zraka akumulatorskog puhala	km/h	177
Maksimalna teorijska brzina zraka u turbo načinu rada akumulatorskog puhala	km/h	217
Volumen zraka akumulatorskog puhala	m <sup>3</sup> /h	731
Volumen zraka u turbo načinu rada akumulatorskog puhala	m <sup>3</sup> /h	969
<b>Dimenzije i težine</b>		
Težina (bez kompleta baterija)	kg	3,5
Duljina x širina x visina	mm	916x177 x323
<b>Vrijednosti utvrđene prema EN 50636-2-100</b>		
Razina zvučnog tlaka L <sub>pA</sub>	dB(A)	84,2
Nesigurnost K <sub>pA</sub>	dB(A)	3,0
Razina zvučne snage L <sub>WA</sub> + Nesigurnost K <sub>WA</sub>	dB(A)	96
Ukupna vrijednost vibracije	m/s <sup>2</sup>	7,6
Nesigurnost K	m/s <sup>2</sup>	1,5

Pridržano pravo na tehničke izmjene.

## Vrijednost vibracije

### ⚠ UPOZORENJE

Navedena vrijednost vibracije izmjerena je standardnim ispitivanjem i smije se koristiti za usporedbu uređaja.

Navedena vrijednost vibracije smije se koristiti za prethodnu procjenu opterećenja.

Ovisno o načinu na koji se koristi uređaj, emisija vibracija tijekom trenutnog korištenja uređaja može odstupati od navedenih ukupnih vrijednosti.

**Uređaji s vrijednošću vibracije ruka-šaka > 2,5 m/s<sup>2</sup> (vidi poglavlje Tehnički podaci u uputama za rad)**

⚠ **OPREZ** • Višesatno neprekidno korištenje uređaja može uzrokovati osjećaj obamrlosti. • Nosite tople rukavice za zaštitu šaka. • Redovito radite stanke u radu.

## EU izjava o sukladnosti

Ovime izjavljujemo da je dolje označeni stroj na temelju svoje koncepcije i konstrukcije kao i izvedbe koju mi stavljamo u promet sukladan odgovarajućim temeljnim sigurnosnim i zdravstvenim zahtjevima EU direktiva. U slučaju izmjene stroja koja nije dogovorena s nama ova izjava gubi svoju valjanost.

Proizvod: Akumulatorski uređaj za otpuhivanje lišća

Tip: 1.042-50X.X

### Relevantne EU direktive

2006/42/EZ (+2009/127/EZ)

2014/30/EU

2000/14/EZ (+2005/88/EZ)

2011/65/EU

### Primijenjene usklađene norme

EN 60335-1:2012+A11:2014+A13:2017

EN 50636-2-100:2014

EN ISO 12100: 2010

EN 55014-1: 2017

EN 55014-2: 2015

EN 50581: 2012

### Primijenjeni postupak procjene sukladnosti

2000/14/EZ i izmijenjena direktivom 2005/88/EZ:

Prilog V.

### Razina zvučne snage dB(A)

Izmjereno: 94,0

Zajamčeno: 96,0

Dolje potpisani djeluju u ime i po opunomoćenju rukovodstva.



H. Jenner

Chairman of the Board of Management



S. Reiser

Director Regulatory Affairs & Certification

Opunomoćenik za dokumentaciju:

S. Reiser

Alfred Kärcher SE & Co. KG

Alfred-Kärcher-Str. 28 - 40

71364 Winnenden (Njemačka)

Tel.: +49 7195 14-0

Telefaks: +49 7195 14-2212

Winnenden, 1. 9. 2018.



## Sadržaj

Opšte napomene .....	109
Sigurnosne napomene .....	109
Namenska upotreba .....	110
Zaštita životne sredine .....	110
Pribor i rezervni delovi .....	111
Obim isporuke .....	111
Simboli na uređaju .....	111
Opis uređaja .....	111
Montaža .....	111
Rukovanje .....	111
Transport i skladištenje .....	112
Nega i održavanje .....	112
Pomoć u slučaju smetnji .....	112
Garancija .....	112
Tehnički podaci .....	113
EU izjava o usklađenosti .....	113

## Opšte napomene



Pre prve upotrebe uređaja, treba pročitati ove sigurnosne napomene, ovo originalno uputstvo za rad, sigurnosne

napomene koje su priložene uz akumulatorsko pakovanje i priloženo originalno uputstvo za rad akumulatorskog pakovanja/standardnog uređaja. Postupajte u skladu sa tim. Sačuvajte knjžice za buduću upotrebu ili naredne vlasnike.

Pored napomena u uputstvu za rad, moraju da se uvažavaju i opšti sigurnosni propisi i propisi zakonodavca o sprečavanju nesreća.

## Sigurnosne napomene

### Stepeni opasnosti

#### **⚠ OPASNOST**

• Napomena o neposrednoj opasnosti koja preti i koja može dovesti do teških telesnih povreda ili smrti.

#### **⚠ UPOZORENJE**

• Napomena o mogućoj opasnoj situaciji, koja može dovesti do teških telesnih povreda ili smrti.

#### **⚠ OPREZ**

• Napomena o mogućoj opasnoj situaciji, koja može dovesti do lakih telesnih povreda.

#### **PAŽNJA**

• Napomena o mogućoj opasnoj situaciji, koja može dovesti do materijalnih oštećenja.

### Opšte sigurnosne napomene

**⚠ OPASNOST** • Teške povrede usled nekoncentrisanog rada. Nemojte koristiti uređaj ako se nalazite pod dejstvom narkotika, alkohola ili lekova ili ako ste umorni.

**⚠ UPOZORENJE** • Pročitajte sve sigurnosne napomene i uputstva. Propusti u pogledu poštovanja sigurnosnih napomena i uputstava mogu da prouzrokuju električni udar i/ili teške povrede.

**Sačuvajte sve sigurnosne napomene i uputstva radi buduće upotrebe.** • Nije predviđeno da uređaj upotrebljavaju deca ili osobe sa ograničenim fizičkim, senzoričkim ili mentalnim sposobnostima ili osobe, koje nisu upoznate sa ovim uputstvima. Lokalne odredbe mogu da ograniče uzrast korisnika. • Uverite se da su svi zaštitni elementi i ručke pravilno i dovoljno

pričvršćeni i da su u dobrom stanju. • Pre početka rada uverite se da pravilno funkcionišu uređaj, svi komandni i sigurnosni elementi. • Nikada nemojte koristiti uređaj, ako isti ne može propisno da se uključi ili isključi preko prekidača za uključivanje/isključivanje na rukohvatu. • Pre svake upotrebe proverite da li ima oštećenja na kućištu. • Držite decu i druga lica izvan područja rada dok radite sa uređajem. • Uverite se da na otvorima za ventilaciju nema naslaga. • Vazдушna struja može da oduva predmete na pozamašnu razdaljinu. Pre upotrebe uređaja, detaljno pregledajte da li u radnom području ima predmeta kao što je kamenje, polomljeno staklo, igle, žica ili konca i uklonite ih. • Uređaj koristite samo na čvrstoj, ravnoj podlozi i u preporučenom položaju.

**⚠ OPREZ** • Upoznajte se detaljno sa upravljačkim elementima i pravilnom upotrebom uređaja. • Nosite zaštitu za sluh kada koristite uređaj. Uređaj je glasan i može da dovede do trajnih oštećenja sluha ako se strogo ne poštuju uputstva koja se odnose na izloženost buci, redukciju buke i zaštitu sluha.

• Nosite zaštitu za oči kada koristite uređaj. Proizvođač izričito preporučuje nošenje kompletne maske za lice ili potpuno zatvorenih zaštitnih naočara. Normalne naočare ili sunčane naočare ne pružaju zaštitu od odbačenih predmeta. • Kada radite sa uređajem, nosite duge, deblje hlače, čvrste cipele i dobro prijanjujuće rukavice. Nemojte raditi bos. Ne nosite nakit, sandale ili kratke pantalone.

**PAŽNJA** • Rukovaoc uređaja je odgovoran za nesreće kojima su pogođene druge osobe ili njihova imovina.

**Napomena** • U nekim regionima upotreba ovog uređaja može biti ograničena. Posavetujte se sa lokalnim institucijama. • Zamenite oštećene ili nečitke upozoravajuće znakne na uređaju u ovlašćenom korisničkom servisu.

### Bezbedan rad

**⚠ OPASNOST** • Zabranjen je rad u područjima ugroženim eksplozijom.

**⚠ UPOZORENJE** • Održavajte razmak od najmanje 15 m u odnosu na ljude i životinje. Zaustavite uređaj kada neko stupi u ovo područje. • Uređaj nemojte koristiti ako postoji opasnost od udara groma. • Potreban vam je nezaklonjen pogled na radno područje da biste uočili moguće opasnosti. Koristite uređaj samo pri dovoljnom osvetljenju. • Dok radite sa uređajem nemojte trčati, već hodajte. Nemojte hodati unazad. Izbegavajte neuobičajene položaje tela, obezbedite čvrst, bezbedan oslonac i u svakom trenutku održavajte ravnotežu. • Odmah zaustavite uređaj i proverite da li ima oštećenja odn. utvrdite uzrok vibracije ako je uređaj pao, udario ili neuobičajeno vibrirao. Preпустите ovlašćenom korisničkom servisu popravku ili zamenu uređaja. • U slučaju kvara ili nesreće, isključite uređaj i izvadite bateriju. Uređaj ne smete da koristite dok ga ne proveri ovlašćeni servisni centar. • Uprtač za nošenje je opremljen kopčom za brzo zatvaranje. Pažljivo prilagodite uprtač za nošenje da biste rasporedili težinu uređaja. Pre korišćenja uređaja upoznajte se sa uprtačem za nošenje i kopčom za brzo zatvaranje. U slučaju opasnosti, pravilna upotreba može da vas zaštiti od teških povreda. Ne nosite odecu preko pojasa ili na bilo koji drugi način sprečite pristup kopči za brzo otpuštanje. • Opasnost

od povrede rotirajućim delovima. Isključite motor, uklonite akumulatorsko pakovanje i uverite se da su se svi pokreni delovi potpuno zaustavili:

- Pre nego što uređaj ostavite bez nadzora.
- Pre nego što proveravate uređaj, nakon što ga je pogodilo strano telo.
- Pre provere, održavanja ili radova na uređaju.

**⚠ UPOZORENJE** • Rad sličnih alata u okruženju povećava rizik od oštećenja sluha i verovatnoću da se ne čuju moguće opasnosti, npr. kada neko stupi u radno područje. • Nemojte vršiti delove na uređaju i koristite samo opremu i rezervne delove, koje je preporučio proizvođač. • Ugrožavanje zdravlja usled udisanja prašine. Prilikom radova sa uređajem nosite zaštitu za disajne puteve. • Pokvasite prašnjave površine da biste smanjili zasićenost prašinom. • Nemojte koristiti uređaj u blizini otvorenog prozora. • Nikada nemojte usmeravati mlaznicu ventilatora na ljude ili životinje.

**PAŽNJA** • Oštećenja na uređaju ako se prljavština usisa u ulaz vazduha. Nemojte postavljati ventilator na ili u blizini rastresitog otpada. • Nikada nemojte stavljati predmete u cevi za izduvavanje.

**Napomena** • Koristite produžetak mlaznice, tako da vazдушna struja može da bude blizu tla i radi efikasno. • Uređaj koristite samo u primereno vreme. Obratite pažnju na lokalne propise i pravila. Ako radite rano ujutro ili kasno uveče možete ometati druge ljude.

### Bezbedan transport i skladištenje

**⚠ UPOZORENJE** • Pre skladištenja ili transportovanja, isključite uređaj, ostavite ga da se ohladi i uklonite akumulatorsko pakovanje.

**⚠ OPREZ** • Opasnost od povreda i oštećenja na uređaju. Tokom transporta osigurajte vozilo od pomeranja ili padanja.

**PAŽNJA** • Uklonite sva strana tela sa uređaja, pre nego što ga transportujete ili skladištite. • Uređaj skladištite na suvom i dobro provetrenom mestu, kao i van domašaja dece. Uređaj držite dalje od materijala koji podstiču koroziju, kao što su hemikalije za vrtove. • Nemojte skladištiti uređaj na otvorenom prostoru.

### Bezbedno održavanje i nega

**⚠ UPOZORENJE** • Isključite motor, uverite se da su se svi pomoćni delovi potpuno zaustavili i uklonite akumulatorsko pakovanje pre nego što pregledate, čistite ili održavate uređaj. • Radovi na servisiranju i održavanju na ovom uređaju zahtevaju posebnu pažnju i nivo znanja i njih sme obavljati samo stručne osoblje sa odgovarajućim kvalifikacijama. Onesite uređaj na održavanje u ovlašćeni korisnički servis. • Pobrinite se da uređaj bude u bezbednom stanju tako što ćete redovno proveravati da li su spreznjaci, navrtke i zavrtnji čvrsto pritegnuti.

**⚠ OPREZ** • Koristite samo rezervne delove, pribor i dodatke koje je odobrio proizvođač. Originalni rezervni delovi, originalni pribor i originalni dodaci daju garanciju za bezbedan rad uređaja bez smetnji.

**PAŽNJA** • Nakon svake upotrebe, proizvod očistite mekom, suvom krpom.

**Napomena** • Smete da vršite samo podešavanja i popravke koje su opisane u ovom uputstvu za rad. Za sve ostale popravke stupite u kontakt sa ovlašćenim korisničkim servisom. • Zamenite oštećene ili nečitke

upozoravajuće znake na uređaju u ovlašćenom korisničkom servisu.

### Preostali rizici

Određeni preostali rizici nastavljaju da postoje i pri namenskoj upotrebi uređaja. Sledeće opasnosti mogu da se pojave prilikom korišćenja uređaja:

#### ⚠ UPOZORENJE

- Vibracije mogu da izazovu povrede. Za svaki posao koristite odgovarajući alat, koristite predviđene ručke i za obavljanje radova podesite najmanju moguću brzinu.
- Buka može dovesti do oštećenja sluha. Nosite zaštitu za sluh i ograničite opterećenje.
- Povrede zbog razletanja predmeta koji mogu da izlaze iz izduvne cevi usled pritiska vazduha.
- Uvek nosite zaštitu za oči.

### Smanjenje rizika

#### ⚠ OPREZ

- Duže trajanje upotrebe uređaja može da dovede do smetnji ucirkulaciji u rukama uslovljenih vibracijama. Opšte važeće trajanje za upotrebu se ne može utvrditi, jer ono zavisi od više faktora uticaja:
  - Lična sklonost ka lošoj cirkulaciji (često hladni prsti, utrnulost prstiju)
  - Niske temperature okoline. Nositi tople rukavice za zaštitu ruku.
  - Ometena cirkulacija usled suviše čvrstog zatezanja.
  - Neprekidan rad je štetniji od rada koji se prekida pauzama.
- Kod redovnog, dugotrajnog korišćenja uređaja i kod ponovljene pojave simptoma, kao što su npr. utrnulost prstiju, hladni prsti, trebate se obratiti lekaru.

### Namenska upotreba

#### ⚠ UPOZORENJE

Nije predviđeno da uređaj upotrebljavaju deca ili osobe sa ograničenim fizičkim, senzoričkim ili mentalnim sposobnostima ili osobe, koje nisu upoznate sa ovim uputstvima.

- Uređaj je pogodan za komercijalnu upotrebu.
- Uređaj je predviđen samo za upotrebu na otvorenom.
- Uređaj sme da se koristi samo u suvom, dobro osvetljenom okruženju.
- Uređaj je predviđen za oduvavanje pometenog materijala koji se nalazi na tlu, kao što je lišće, trava, ostaci od sečenja žive ograde i drugi baštenski otpad.

### Predvidiva pogrešna upotreba

Nije dozvoljena nikakva nenamenska upotreba. Korisnik snosi odgovornost za štete koje nastaju usled nenamenske upotrebe.

### Zaštita životne sredine



Ambalaža može da se reciklira. Pakovanja odložite u otpad na ekološki način.



Električni i elektronski uređaji sadrže dragocene materijale koji se mogu reciklirati, a često i sastavne delove kao što su baterije, akumulatori ili ulje koji, u slučaju pogrešnog rukovanja ili pogrešnog odlaganja u otpad mogu da predstavljaju potencijalnu opasnost za zdravlje ljudi i životnu sredinu. Međutim, ovi sastavni delovi su neophodni za pravilan

rad uređaja. Uređaji označeni ovim simbolom ne smeju da se odlažu u kućni otpad.

### Napomene o sastojcima (REACH)

Aktuelne informacije o sastojcima možete pronaći na: [www.kaercher.com/REACH](http://www.kaercher.com/REACH)

## Pribor i rezervni delovi

Koristite samo originalni pribor i originalne rezervne delove pošto oni garantuju bezbedan rad i rad bez smetnji na uređaju.

Informacije o priboru i rezervnim delovima možete pronaći na [www.kaercher.com](http://www.kaercher.com).

## Obim isporuke

Obim isporuke uređaja je prikazan na pakovanju. Prilikom otpakivanja proverite da li je sadržaj potpun. Ukoliko nedostaje pribor ili u slučaju štete nastale prilikom transporta obavestite vašeg distributera.

## Simboli na uređaju

	Pre puštanja u pogon pročitajte uputstvo za rad i sve sigurnosne napomene.
	Prilikom radova sa uređajem nosite odgovarajuću zaštitu za oči i sluh.
	Opasnost usled razletanja predmeta. Držite posmatrača na udaljenosti od radnog područja.
	Rotirajući točkovi ventilatora. Ruke i noge držite na udaljenosti od otvora, sve dok je uređaj u pogonu.
	Povlačenje: Brzi zatvarač
	Nivo zvučnog pritiska naveden na etiketi iznosi 96 dB(A).

## Opis uređaja

U ovom uputstvu za rad je opisana maksimalna opremljenost uređaja. U zavisnosti od modela, postoje razlike u obimu isporuke (pogledati pakovanje).

Vidi sliku na grafičkim stranama

Slika A

- 1) Mlaznica izduvne cevi velike brzine
- 2) Okrugla mlaznica izduvne cevi sa metalnim strugačem
- 3) Izduvna cev
- 4) Ušice na pojasu za nošenje
- 5) Fiksiranje broja obrtaja
- 6) Turbo Boost dugme

- 7) Prekidač uređaja
- 8) Držač akumulatora
- 9) Natpisna pločica
- 10) Taster za deblokadu akumulatorskog pakovanja
- 11) \*Akumulatorsko pakovanje Battery Power+ 36V
- 12) \*Punjač za brzo punjenje Battery Power+ 36V
- 13) Pojas za nošenje

\* opciono

## Akumulatorsko pakovanje

Uređaj može da se koristi sa 36 V Kärcher Battery Power+ akumulatorskim pakovanjem.

## Montaža

### Montaža uređaja

#### ⚠ UPOZORENJE

**Opasnost od povrede zbog nepotpuno sastavljenog uređaja**

*Uređaj koristite samo ako je kompletno sastavljen i funkcionalan.*

1. Montirajte mlaznicu izduvne cevi.
  - a) Otvore na mlaznici gurnite preko vrhova izduvne cevi.  
**Slika B**
  - b) Mlaznicu okrenite tako da strelice budu usmerene jedna prema drugoj.  
Mlaznica je nalegla.

### Kačenje pojasa za nošenje

1. Pojas za nošenje zakačite za ušice na uređaju, pri tome obezbedite da brzi zatvarač bude dostupan u svakom trenutku.  
**Slika C**

## Rukovanje

#### ⚠ UPOZORENJE

**Opasnost od povrede zbog nepotpuno sastavljenog uređaja**

*Uređaj koristite samo ako je kompletno sastavljen i funkcionalan.*

#### ⚠ OPREZ

**Opasnost od povređivanja razletelim predmetima**

*Prilikom svih radova sa uređajem nosite zaštitne naočare i odgovarajuće zaštitne rukavice.*

### Komandni elementi

Duvaljka za lišće raspolaže sledećim upravljačkim elementima:

- Prekidač uređaja za uključivanje i isključivanje uređaja. Pomoću prekidača uređaja može da se reguliše broj obrtaja u zavisnosti od toga koliko snažno se aktivira.
- Ručica za fiksiranje broja obrtaja da bi se fiksirala brzina vazdušne struje.
- Turbo Boost dugme za postizanje maksimalne brzine vazduha koja se podešava fiksiranjem broja obrtaja.

### Postavljanje akumulatora

#### PAŽNJA

**Zaprljani kontakti**

*Oštećenja na uređaju i akumulatoru*

Pre postavljanja, proverite da li na prihvatniku akumulatora i na kontaktima ima prljavštine i po potrebi ih očistite.

#### Slika D

1. Akumulator gurajte u prihvatnik, sve dok se ne uklopi.

### Uključivanje uređaja

#### ⚠ OPREZ

**Opasnost od povrede zbog razletanja delova i oštećenja sluha zbog buke**

*Uvek nosite zaštitu za oči i sluh.*

1. Postavite akumulatorsko pakovanje, pogledajte poglavlje *Postavljanje akumulatora*.
2. Pritisnite prekidač uređaja.

#### Slika E

3. Fiksirajte broj obrtaja.

#### Slika F

- a Pomoću fiksiranja broja obrtaja podesite jačinu vazdušne struje.
- b Po potrebi, za maksimalnu brzinu strujanja pritisnite Turbo Boost dugme.

### Zamena mlaznice

1. Demontirajte mlaznicu.

#### Slika G

- a Okrećite bajonetni priključak sve dok se mlaznica ne bude mogla skinuti.

- b Demontirajte mlaznicu

2. Montirajte novu mlaznicu.

- a Otvore na mlaznici gurnite preko vrhova izduvne cevi.

#### Slika B

- b Mlaznicu okrenite tako da strelice budu usmerene jedna prema drugoj. Mlaznica je nalegla.

### Uklanjanje akumulatorskog pakovanja

#### Napomena

*Pri dužim prekidima u radu uklonite akumulatorski pakovanje iz uređaja i zaštitite ga od neovlašćenog korišćenja.*

1. Taster za deblokadu akumulatorskog pakovanja povucite u smeru akumulatorskog pakovanja.

#### Slika H

2. Pritisnite taster za deblokadu akumulatorskog pakovanja da biste deblokirali akumulatorsko pakovanje.
3. Izvadite akumulatorsko pakovanje iz uređaja.

### Završetak rada

1. Uklonite akumulatorsko pakovanje iz uređaja (vidi poglavlje *Uklanjanje akumulatorskog pakovanja*).
2. Očistite uređaja (pogledajte poglavlje *Čišćenje uređaja*).

### Transport i skladištenje

1. Isključite uređaj.
2. Uklonite akumulatorsko pakovanje, vidi poglavlje *Uklanjanje akumulatorskog pakovanja*.
3. Uklonite mlaznicu sa izduvne cevi.

#### Slika G

- a Okrećite mlaznicu na izduvnoj cevi sve dok ne bude mogla da se skine sa izduvne cevi.
- b Demontirajte mlaznicu izduvne cevi.

### Nega i održavanje

Uređaj nije potrebno održavati.

### Čišćenje uređaja

#### ⚠ UPOZORENJE

**Nekontrolisano pokretanje**

*Opasnost od povreda*

*Tokom pauzi u radu i pre radova na održavanju i nezi izvadite akumulator iz uređaja.*

#### PAŽNJA

**Pogrešno čišćenje**

*Oštećenja na uređaju*

*Uređaj očistite vlažnom krpom.*

*Nemojte koristiti sredstva za čišćenje koja sadrže rastvarače.*

*Nemojte uranjati uređaj u vodu.*

*Nemojte čistiti uređaj pod mlazom vode iz creva ili mlazom vode pod visokim pritiskom.*

1. Isključite uređaj.
2. Uklonite akumulatorsko pakovanje (vidi poglavlje *Uklanjanje akumulatorskog pakovanja*).
3. Površinu uređaja očistite mekom, suvom krpom ili pomoću četke.

#### Slika I

### Pomoć u slučaju smetnji

Smetnje obično imaju jednostavne uzroke koje možete samostalno da otklonite uz pomoć sledećeg pregleda. U slučaju da imate nedoumice ili smetnje koje nisu ovde navedene, obratite se ovlašćenj servisnoj službi.

Sa povećanim starenjem kapacitet akumulatorskog pakovanja će se smanjiti čak i kod dobre nege, tako da se ni u potpuno napunjenom stanju ne može postići puno vreme rada. To ne predstavlja nedostatak.

Greška	Uzrok	Otklanjanje
Uređaj se ne pokreće	Akumulatorsko pakovanje nije pravilno postavljeno.	● Akumulatorsko pakovanje gurati u prihvatnik sve dok se ne uklopi.
	Akumulatorsko pakovanje je prazno.	● Napunite akumulatorsko pakovanje.
	Akumulatorsko pakovanje je neispravno.	● Zamenite akumulatorsko pakovanje.
Uređaj se zaustavlja tokom rada	Akumulator je pregrejan	● Prekinite rad i sačekajte da temperatura akumulatora ponovo bude u normalnom opsegu.
	Motor je pregrejan	● Prekinite rad i ostavite motor da se ohladi.

### Garancija

U svakoj zemlji važe uslovi garancije koje je izdala naša nadležna distributivna organizacija. Bilo kakve smetnje na uređaju otklanjamo besplatno u garantnom roku, ukoliko je uzrok smetnje greška u materijalu ili

proizvodnji. U slučaju koji podleže garanciji obratite se sa računom vašem distributeru ili narednoj ovlašćenj lokaciji servisne službe. (Adresu vidi na poledini)

## Tehnički podaci

		LB 930/ 36 Battery
<b>Podaci o snazi uređaja</b>		
Nominalni napon	V	36
Prosečna brzina strujanja vazduha	km/h	145
Prosečna brzina strujanja vazduha u turbo režimu	km/h	177
Maksimalna teoretska brzina vazduha iz akumulatorskog izduvnog uređaja	km/h	177
Maksimalna teoretska brzina vazduha u turbo režimu akumulatorskog izduvnog uređaja	km/h	217
Zapremina vazduha akumulatorskog izduvnog uređaja	m <sup>3</sup> /h	731
Zapremina vazduha u turbo režimu akumulatorskog izduvnog uređaja	m <sup>3</sup> /h	969
<b>Dimenzije i težine</b>		
Težina (bez akumulatorskog pakovanja)	kg	3,5
Dužina x širina x visina	mm	916x177 x323
<b>Utvrđene vrednosti prema EN 50636-2-100</b>		
Nivo zvučnog pritiska L <sub>pA</sub>	dB(A)	84,2
Nepouzdanost K <sub>pA</sub>	dB(A)	3,0
Nivo zvučne snage L <sub>WA</sub> + nepouzdanost K <sub>WA</sub>	dB(A)	96
Ukupna vrednost vibracije	m/s <sup>2</sup>	7,6
Nepouzdanost K	m/s <sup>2</sup>	1,5

Zadržano pravo na tehničke promene.

### Vrednost vibracija

#### **⚠ UPOZORENJE**

Navedena vrednost vibracija je izmerena standardnim postupkom testiranja i može da se koristi za poređenje uređaja.

Navedena vrednost vibracija sme da se koristi za privremenu procenu opterećenja.

U zavisnosti od vrste i načina rada uređaja, emisija vibracija tokom trenutnog korišćenja uređaja može da odstupa od navedene ukupne vrednosti.

**Uređaji sa vrednosti vibracije ruka-šaka > 2,5 m/s<sup>2</sup> (vidi poglavlje Tehnički podaci u uputstvu za rad)**

**⚠ OPREZ** • Višečasovno neprekidno korišćenje uređaja može dovesti do osećaja utrnulosti. • Nositi tople rukavice za zaštitu ruku. • Pravite redovne prekidne u radu.

## EU izjava o usklađenosti

Ovim putem izjavljujemo da mašina označena u nastavku, na osnovu svoje koncepcije i konstrukcije kao i u izvedbi koju smo pustili u promet, odgovara važećim osnovnim zahtevima za bezbednost i zdravlje iz EU direktiva. U slučaju izmena na mašini bez naše saglasnosti ova izjava prestaje da važi.  
Proizvod: Akumulatorska duvaljka za lišće  
Tip: 1.042-50X.X

#### **Važeće direktive EU**

2006/42/EZ (+2009/127/EZ)

2014/30/EU

2000/14/EZ (+2005/88/EZ)

2011/65/EU

#### **Primenjene harmonizovane norme**

EN 60335-1:2012+A11:2014+A13:2017

EN 50636-2-100:2014

EN ISO 12100: 2010

EN 55014-1: 2017

EN 55014-2: 2015

EN 50581: 2012

#### **Primenjeni postupak ocenjivanja usklađenosti**

2000/14/EZ i izmenjeno kroz 2005/88/EZ: Prilog V

#### **Nivo zvučne snage dB(A)**

Izmereno: 94,0

Garantovano: 96,0

Potpisnici deluju u ime i uz punomoć posloводства.



H. Jenner

Chairman of the Board of Management



S. Reiser

Director Regulatory Affairs & Certification

Lice ovlašćeno za dokumentaciju:

S. Reiser

Alfred Kärcher SE & Co. KG

Alfred-Kärcher-Str. 28 - 40

71364 Winnenden (Germany)

Tel.: +49 7195 14-0

Faks: +49 7195 14-2212

Winnenden, 2018/09/01

## Съдържание

Общи указания.....	114
Указания за безопасност.....	114
Употреба по предназначение.....	116
Защита на околната среда.....	116
Акcesoари и резервни части.....	116
Обхват на доставка.....	116
Символи върху уреда.....	116
Описание на уреда.....	116
Монтаж.....	117
Обслужване.....	117
Транспортиране и съхранение.....	117
Грижи и поддръжка.....	118
Помощ при повреди.....	118
Гаранция.....	118
Технически данни.....	118
Декларация за съответствие на ЕС.....	119

## Общи указания



Преди първото използване на уреда прочетете тези указания за безопасност, това оригинално

ръководство за експлоатация, приложените към акумулиращата батерия указания за безопасност и приложеното оригинално ръководство за експлоатация Акумулираща батерия/Стандартно зарядно устройство. Процедирайте съответно. Запазете книжките за последващо използване или за следващия собственик.

Освен указанията в ръководството за експлоатация, трябва да спазвате и общовалидните законови предписания за безопасност и избягване на злополуки.

## Указания за безопасност

### Степени на опасност

#### **⚠ ОПАСНОСТ**

• Указание за непосредствена опасност, която може да доведе до тежки телесни повреди или до смърт.

#### **⚠ ПРЕДУПРЕЖДЕНИЕ**

• Указание за възможна опасна ситуация, която може да доведе до тежки телесни повреди или до смърт.

#### **⚠ ПРЕДПАЗЛИВОСТ**

• Указание за възможна опасна ситуация, която може да доведе до леки телесни повреди.

### **ВНИМАНИЕ**

• Указание за възможна опасна ситуация, която може да доведе до материални щети.

### Общи указания за безопасност

**⚠ ОПАСНОСТ** • Тежки наранявания вследствие на работа без концентрация. Не използвайте уреда, ако сте под влиянието на наркотични вещества, алкохол или медикаменти, или ако сте уморени.

**⚠ ПРЕДУПРЕЖДЕНИЕ** • Прочетете всички указания за безопасност и инструкции. Пропуските при спазване на указанията за безопасност и инструкциите могат да причинят електрически удар и/или тежки наранявания.

**Съхранявайте всички указания за безопасност и инструкции за бъдеща употреба.** • Уредът не е предназначен за употреба от деца или лица с ограничени физически, сензорни или умствени способности, или от лица, които не са запознати с настоящите инструкции. Валидни на мястото разпоредби могат да налагат ограничения за възраст на обслужващото лице. • Уверете се, че всички предпазни приспособления и ръкохватки са правилно и сигурно закрепени, и в добро състояние. • Преди работата се уверете, че уредът, всички обслужващи елементи и предпазни приспособления функционират правилно.

• Никога не работете с уреда, ако прекъсвачът за вкл./изкл. на ръкохватката не включва и изключва правилно. • Преди всяка употреба проверявайте корпуса за повреди. • Дръжте децата и страничните хора далеч от зоната на работа, докато използвате уреда. • Уверете се, че вентилационните отвори са чисти от отлагания. • Въздушният поток може да издуха предмети на значително разстояние. Преди употреба проверете основно работната зона за наличие на предмети като камъни, стъклени отломки, гвоздеи, телове или влакна, и ги отстранете. • Работете с уреда само върху устойчива, равна основа и в препоръчаната позиция.

**⚠ ПРЕДПАЗЛИВОСТ** • Запознайте се с обслужващите елементи и правилната употреба на уреда. • Когато използвате уреда, носете пълна защита за слуха. Уредът има силен звук и може да доведе до трайно уреждане на слуха, ако не следвате стриктно инструкциите за излагане на шум, намаляване на шума и защита на слуха. • Когато използвате уреда, носете пълна защита за очите. Производителят настоятелно препоръчва да се носи цяла маска за лице или затворени от всички страни защитни очила. Стандартните или слънчевите очила не предпазват от отхвърлени с висока скорост предмети. • При работа с уреда носете дълги, здрави панталони, здрави обувки и добре прилягащи ръкавици. Не работете боси. Не носете бижута, сандали или къси панталони.

**ВНИМАНИЕ** • Обслужващото лице на уреда е отговорно за злополуки с други хора или с тяхно имущество.

**Указание** • В някои региони употребата на този уред може да бъде ограничавана от предписания. Потърсете консултация с компетентния орган във Вашето населено място. • Възглавие смяната на повредени или нечетливи предупредителни табелки върху уреда на оторизирания сервиз.

### Безопасна експлоатация

**⚠ ОПАСНОСТ** • Забранена е експлоатация в зони, в които има опасност от експлозии.

**⚠ ПРЕДУПРЕЖДЕНИЕ** • Спазвайте минимално разстояние от 15 м от хора и животни. Спирайте уреда, когато в тази зона навлезе човек. • Не използвайте уреда при опасност от мъгливи. • Нуждаете се от неограничен поглед върху работната зона, за да разпознавате възможни опасности. Използвайте уреда само при добро осветление. • При работа с

уредата не тичайте, а ходете. Не вървете назад. Избягвайте необичайна позиция на тялото, осигурете си устойчиво, стабилно положение и пазете равновесие. ● Ако уредът е паднал, бил е ударен или вибрира необичайно, незабавно го спрете и проверете за повреди, респ. установете причината за вибрациите. Възложете ремонта на повредите на оторизираня сервиз или сменете уреда. ● При повреда или злополука изключете уреда и извадете акумулиращата батерия. Можете да пуснете уреда отново в експлоатация едва след като е бил инспектиран от оторизиран сервиз. ● Уредът за издухване на шума за носене на гръб е оборудван с носеща сбруя. Внимателно нагласете носещата сбруя, за да разпределите телото на уреда. Преди да използвате уреда, се запознаяте с носещата сбруя и механизма за бързо заключване. В случай на опасност правилната употреба може да Ви предпази от тежки наранявания. Не носете облекло над носещата сбруя и също така никога не възпрепятствайте по какъвто и да е друг начин достъпа до механизма за бързо заключване. ● Риск от нараняване от въртящи се части. Изключете двигателя, извадете акумулиращата батерия и се уверете, че всички движещи се части са напълно спрени:

- Преди да оставите уреда без надзор.
- Преди да проверите уреда, след като е бил ударен от чуждо тяло.
- Преди да проверите, извършвате работи по поддръжка или да работите по уреда.

**⚠ ПРЕДПАЗЛИВОСТ** ● Работата с подобни инструменти в заобикалящата среда увеличава риска от уреждания на слуха и вероятността да не бъдат чути възможни опасности, напр. хора, които навлизат във Вашата работна зона. ● Не правете никакви промени по уреда и използвайте само принадлежности и резервни части, препоръчани от производителя. ● Опасност за здравето поради вдишване на прах. При работата с уреда носете респиратор. ● Навлажнете прашните повърхности, за да намалите замърсяването с прах. ● Не работете с уреда в близост до отворен прозорец. ● Не насочвайте дюзата на духалката към хора или животни.

**ВНИМАНИЕ** ● Повреди по уреда при засмуване на отпадъци във входния отвор за въздух. Не поставяйте духалката върху или близо до разпилени отпадъци. ● Никога не пхайте предмети в тръбите на духалката.

**Указание** ● Използвайте удължението на дюзата, така че въздушният поток да може да работи близо до земята и ефективно. ● Работете с уреда само в подходящо време. Във връзка с това спазвайте и местните предписания и разпоредби. Работата рано сутрин или късно вечер може да пречи на други хора.

### Безопасно транспортиране и съхранение

**⚠ ПРЕДУПРЕЖДЕНИЕ** ● Изключете уреда, оставете го да се охлади и извадете акумулиращата батерия, преди да го приберете за съхранение или да го транспортирате.

**⚠ ПРЕДПАЗЛИВОСТ** ● Опасност от наранявания и повреди по уреда. При транспортирането осигурявайте уреда срещу движение или падане.

**ВНИМАНИЕ** ● Отстранявайте всички чужди тела от уреда, преди да го транспортирате или приберете за съхранение. ● Съхранявайте уреда на сухо и добре проветрявано място, недостъпно за деца. Дръжте уреда далеч от вещества с корозивно действие, като химикали за градинска употреба. ● Не съхранявайте уреда на открито.

### Безопасна поддръжка и грижа

**⚠ ПРЕДУПРЕЖДЕНИЕ** ● Преди да проверите, почистите или извършвате работи по поддръжката на уреда, изключете двигателя, уверете се, че всички движещи се части са напълно спрени и извадете акумулиращата батерия. ● Работите по сервизно обслужване и поддръжка на този уред изискват специално внимание и ниво на знания и трябва да се извършват само от специализиран персонал със съответната квалификация. За поддръжката занесете уреда в оторизиран сервиз. ● Уверявайте се, че уредът е в безопасно състояние, като периодично проверявате дали болтовите, гайките и винтовете са здраво затегнати.

**⚠ ПРЕДПАЗЛИВОСТ** ● Използвайте само резервни части, принадлежности и приставки, разрешени от производителя. Оригиналните резервни части, оригиналните принадлежности и оригиналните приставки дават гаранция за безопасна и безпроблемна експлоатация на уреда.

**ВНИМАНИЕ** ● След всяка употреба почиствайте продукта с мека, суха кърпа.

**Указание** ● Вие имате право да извършвате само описаните в настоящото ръководство за експлоатация настройки и ремонти. При ремонти извън описаните тук се свържете с Вашия оторизиран сервиз. ● Възлагайте смяната на повредени или нечетливи предупредителни табелки върху уреда на оторизираня сервиз.

### Остатъчни рискове

Определени остатъчни рискове остават налични дори при експлоатацията по предназначение на уреда. При използването на уреда могат да възникнат следните опасности:

### ⚠ ПРЕДУПРЕЖДЕНИЕ

- Вибрацията може да причини наранявания. За всяка работа използвайте правилния инструмент, използвайте предвидените ръкохватки и задавайте най-ниската необходима скорост, за да извършите работата.
- Шумът може да причини уреждания на слуха. Носете защита за слуха и ограничавайте натоварването.
- Наранявания поради отхвърлени с висока скорост предмети, които могат да излязат от тръбата за издухване поради въздушното налягане.
- Винаги носете защита за очите.

## Намаляване на риска

### ⚠ ПРЕДПАЗЛИВОСТ

- По-дългото време на използване на уреда може да доведе до нарушения в кръвообращението в областта на ръцете, причинени от вибрациите. Общовалидно време на използване не може да се установи, тъй като това зависи от множество фактори, които оказват влияние:
- Персоналните проблеми с кръвообращението (честа поява на усещане за студ и изтръпване на пръстите на ръцете)
- Ниска температура на околната среда. Носете топли ръкавици за защита на ръцете.
- Затруднено кръвообращение поради здраво хащане.
- Непрекъснатата работа е по-вредна от работата, прекъсвана от почивки. При редовно, дълготрайно използване на уреда и при повторна поява на симптоми, като напр. изтръпване и усещане за студ в пръстите на ръцете, трябва да потърсите лекар.

## Употреба по предназначение

### ⚠ ПРЕДУПРЕЖДЕНИЕ

Уредът не е предназначен за употреба от деца или лица с ограничени физически, сензорни или умствени способности, или от лица, които не са запознати с настоящите инструкции.

- Уредът е подходящ за промишлена употреба.
- Уредът е предназначен само за употреба на открито.
- Уредът трябва да се използва само в суха, добре осветена заобикаляща среда.
- Уредът е предназначен за издухване на леки отпадъци по земята, като шума, трева, изрезки от храсти и други градински отпадъци.

## Предвидима неправилна употреба

Всяка употреба не по предназначение е недопустима. Обслужващото лице носи отговорност за повреди, настъпващи поради употреба не по предназначение.

## Защита на околната среда



Опаковъчните материали подлежат на рециклиране. Моля, изхвърляйте опаковките по съобразен с околната среда начин.



Електрическите и електронните уреди съдържат ценни материали, подлежащи на рециклиране, а често и съставни части, напр. батерии, акумулаторни батерии или масло, които при неправилно боравене или изхвърляне могат да представляват потенциална опасност за човешкото здраве и за околната среда. За правилното функциониране на уреда все пак тези съставни части са необходими. Обозначените с този символ уреди не трябва да бъдат изхвърляни заедно с битовите отпадъци.

## Указания за съставни вещества (REACH)

Актуална информация относно съставни вещества можете да намерите тук: [www.kaercher.com/REACH](http://www.kaercher.com/REACH)

## Акcesoари и резервни части

Използвайте само оригинални акcesoари и оригинални резервни части, по този начин

осигурявате безопасната и безпроблемна експлоатация на уреда.

Информация относно акcesoари и резервни части ще намерите тук: [www.kaercher.com](http://www.kaercher.com).

## Обхват на доставка

Обхватът на доставката на уреда е изобразен върху опаковката. При разопаковане проверете съдържането за цялост. При липсващи акcesoари или при транспортни щети, моля, обърнете се към Вашия дистрибутор.

## Символи върху уреда

	Преди пускане в експлоатация прочетете ръководството за експлоатация и всички указания за безопасност.
	При работата с уреда носете подходяща защита за очите и слуха.
	Опасност поради отхвърлени с висока скорост предмети. Дръжте наблюдателите далеч от работната зона.
	Въртящи се работни колела на вентилатора. Когато уредът работи, дръжте ръцете и краката си далеч от отворите.
	Издърпване: Механизъм за бързо заключване
	Посоченото на етикета гарантирано ниво на звуково налягане е 96 dB(A).

## Описание на уреда

В това упътване за работа е описано максималното оборудване. В комплекта на доставката има разлики в зависимост от модела (вижте опаковката).

**Вж. изображението на страниците с графики Фигура А**

- Дюза за висока скорост, трябва за издухване
- Кръгла дюза, трябва за издухване с метален шабер
- Тръба за издухване
- Халки, носещ ремък
- Фиксатор на оборотите
- Бутон Turbo Boost
- Прекъсвач на уреда
- Гнездо на акумулиращата батерия
- Типова табелка



- ⑩ Бутон за деблокиране на акумулиращата батерия
- ⑪ \*Акумулираща батерия Battery Power+ 36V
- ⑫ \*Зарядно устройство за бързо зареждане Battery Power+ 36V
- ⑬ Носещ ремък

\* опционално

## Акумулираща батерия

Уредът може да работи с една акумулираща батерия 36 V Kärcher Battery Power+.

## Монтаж

### Монтаж на уреда

#### ⚠ ПРЕДУПРЕЖДЕНИЕ

**Опасност от нараняване поради ненапълно слобен уред**

Работете с уреда само ако той е напълно слобен и функционален.

1. Монтирайте дюзата на тръбата за издухване.
  - a Поставете отворите на дюзата над издадените части на тръбата за издухване.  
**Фигура В**
  - b Завъртете дюзата така, че двете стрелки да сочат една към друга.  
Дюзата е фиксирана.

### Закачване на носещия ремък

1. Закачете носещия ремък в халките на уреда, при това се уверете, че механизмът за бързо заключване може да се достигне по всяко време.  
**Фигура С**

## Обслужване

#### ⚠ ПРЕДУПРЕЖДЕНИЕ

**Опасност от нараняване поради ненапълно слобен уред**

Работете с уреда само ако той е напълно слобен и функционален.

#### ⚠ ПРЕДПАЗЛИВОСТ

**Опасност от нараняване поради отхвърчащи предмети**

При всякакви работи с уреда носете защитни очила и подходящи защитни ръкавици.

### Обслужващи елементи

Уредът за издухване на шума има следните обслужващи елементи:

- прекъсвач на уреда за включване и изключване на уреда. С прекъсвача на уреда могат да се регулират оборотите в зависимост от това, с каква сила се натиска той.
- Лост за фиксиране на оборотите за фиксиране на скоростта на въздушния поток.
- Бутон Turbo Boost за увеличаване до максимум на настроената с фиксатора на оборотите скорост на въздуха.

### Поставяне на акумулиращата батерия

#### ВНИМАНИЕ

**Замърсени контакти**

Повереди по уреда и акумулиращата батерия

Преди поставянето проверете гнездото на акумулиращата батерия и контактите за замърсяване и при необходимост ги почистете.

#### Фигура D

1. Плъзнете акумулиращата батерия в гнездото, докато се чуе фиксирането.

### Включване на уреда

#### ⚠ ПРЕДПАЗЛИВОСТ

**Опасност от нараняване поради отхвърчащи части и от увреждания на слуха поради шума**  
Винаги носете защита за очите и слуха.

1. Поставете акумулиращата батерия, вж. глава *Поставяне на акумулиращата батерия*.
2. Натиснете прекъсвача на уреда.  
**Фигура E**
3. Фиксирайте оборотите.  
**Фигура F**
  - a С фиксатора на оборотите настройте силата на въздушния поток.
  - b Ако е необходимо, за максимална скорост на потока натиснете бутон Turbo Boost.

### Смяна на дюза

1. Свалете дюзата.  
**Фигура G**
  - a Завъртете байонетния затвор, докато дюзата може да се свали.
  - b Свалете дюзата
2. Монтирайте новата дюза.
  - a Поставете отворите на дюзата над издадените части на тръбата за издухване.  
**Фигура B**
  - b Завъртете дюзата така, че двете стрелки да сочат една към друга.  
Дюзата е фиксирана.

### Изваждане на акумулиращата батерия

#### Указание

При продължителни прекъсвания на работата *изваждайте акумулиращата батерия от уреда и я осигурявайте срещу неоправомощено ползване.*

1. Дръпнете бутон за деблокиране на акумулиращата батерия по посока на акумулиращата батерия.  
**Фигура H**
2. Натиснете бутон за деблокиране на акумулиращата батерия, за да освободите акумулиращата батерия.
3. Извадете акумулиращата батерия от уреда.

### Приключване на работата

1. Извадете акумулиращата батерия от уреда (вж. глава *Изваждане на акумулиращата батерия*).
2. Почистете уреда (вж. глава *Почистване на уреда*).

## Транспортиране и съхранение

1. Изключете уреда.
2. Извадете акумулиращата батерия, вж. глава *Изваждане на акумулиращата батерия*.
3. Свалете дюзата на тръбата за издухване.  
**Фигура G**
  - a Завъртете дюзата на тръбата за издухване, докато тя може да се отдели от тръбата за издухване.
  - b Свалете дюзата на тръбата за издухване.

## Грижи и поддръжка

Уредът не се нуждае от поддръжка.

### Почистване на уреда

#### ⚠ ПРЕДУПРЕЖДЕНИЕ

**Неконтролирано задвижване**

Опасност от нараняване

При паузи в работата и преди работи по поддръжка и грижа изваждайте акумулиращата батерия от уреда.

#### ВНИМАНИЕ

Неправилно почистване

Повреди по уреда

Почиствайте уреда с влажна кърпа.

Не използвайте съдържащи разтворители почистващи препарати.

Не потапяйте уреда във вода.

Не почиствайте уреда с водна струя от маркуч или под високо налягане.

1. Изключете уреда.
2. Извадете акумулиращата батерия (вж. глава Изваждане на акумулиращата батерия).
3. Почистете повърхността на уреда с мек, сух парцал или четка.

Фигура 1

## Помощ при повреди

Много често причините за повреда са елементарни и с помощта на следните указания може сами да ги отстраните. Ако не сте сигурни или повредите не са описани тук, обърнете се към оторизирания сервис.

С увеличаване на стареенето капацитетът на акумулаторната батерия намалява дори при добра грижа, така че и при напълно заредено състояние вече не се достига пълното време на работа. Това не е дефект.

Грешка	Причина	Отстраняване
Уредът не сработва	Акумулиращата батерия не е поставена правилно.	● Пъхнете акумулиращата батерия в гнездото, докато се фиксира.
	Акумулиращата батерия е празна.	● Заредете акумулиращата батерия.
	Акумулиращата батерия е дефектна.	● Сменете акумулиращата батерия.
Уредът спира по време на работа	Акумулиращата батерия е прегряла	● Прекратете работата и изчакайте, докато температурата на акумулиращата батерия влезе отново в рамките на нормалния диапазон.
	Моторът е прегрял	● Прекратете работата и оставете мотора да се охлади.

## Гаранция

Във всяка държава са валидни издадените от нашия оторизиран дистрибутор гаранционни условия.

Евентуални повреди на Вашия уред ще отстраним в рамките на гаранционния срок безплатно, ако се касае за дефект в материалите или производствен дефект. В случай на предявяване на право на гаранция, се обърнете към Вашия дистрибутор или към най-близкия оторизиран сервис, като представите касовата бележка. (Адрес, вж. задната страна)

## Технически данни

		LB 930/ 36 Battery
<b>Данни за мощността на уреда</b>		
Номинално напрежение	V	36
Средна скорост на въздуха	km/h	145
Средна скорост на въздуха при режим Turbo	km/h	177
Максимална теоретична скорост на въздуха на акумулаторния уред за издухване	km/h	177
Максимална теоретична скорост на въздуха при режим Turbo на акумулаторния уред за издухване	km/h	217

LB 930/  
36  
Battery

Обем на въздуха, акумулаторен уред за издухване	m <sup>3</sup> /h	731
Обем на въздуха при режим Turbo на акумулаторния уред за издухване	m <sup>3</sup> /h	969
<b>Размери и тегла</b>		
Тегло (без акумулираща батерия)	kg	3,5
Дължина x ширина x височина	mm	916x177 x323
<b>Установени стойности съгласно EN 50636-2-100</b>		
Ниво на звуково налягане L <sub>рА</sub>	dB(A)	84,2
Неустойчивост K <sub>рА</sub>	dB(A)	3,0
Ниво на звукова мощност L <sub>WA</sub> + Неустойчивост K <sub>WA</sub>	dB(A)	96
Обща стойност на вибрацията	m/s <sup>2</sup>	7,6
Неустойчивост K	m/s <sup>2</sup>	1,5

Запазваме си правото на технически промени.

### Стойност на вибрации

#### ⚠ ПРЕДУПРЕЖДЕНИЕ

Посочената стойност на вибрации е измерена при прилагане на стандартен метод за проверка и може да се използва за сравнение на уредите.

Посочената стойност на вибрации може да се използва в рамките на предварителна оценка на натоварването.

В зависимост от вида и начина, по който се използва уредът, емисиите на вибрации по време на моментното ползване на уреда могат да се различават от посочената обща стойност.

**Уреди със стойност на вибрацията ръка-рамо > 2,5 m/s<sup>2</sup> (вж. глава Технически данни от ръководството за експлоатация)**

**⚠ ПРЕДПАЗЛИВОСТ** • Многочасовото, непрекъснато използване на уреда може да доведе до изтръпване. • Носете топли ръкавици за защита на ръцете. • Правете периодични паузи при работа.

## Декларация за съответствие на ЕС

С настоящото декларираме, че посочената по-долу машина по своята концепция и конструкция, както и в пуснатото от нас на пазара изпълнение, съответства на приложимите основни изисквания за безопасност и опазване на здравето, определени в директивите на ЕС. При несъгласуване с нас промяна на машината тази декларация губи своята валидност.

Продукт: Акумулаторен уред за издухване на шума  
Тип: 1.042-50X.X

### Приложими директиви на ЕС

2006/42/EO (+2009/127/EO)  
2014/30/EC  
2000/14/EO (+2005/88/EO)  
2011/65/EC

### Приложими хармонизирани стандарти

EN 60335-1:2012+A11:2014+A13:2017  
EN 50636-2-100:2014  
EN ISO 12100: 2010  
EN 55014-1: 2017  
EN 55014-2: 2015  
EN 50581: 2012

### Приложима процедура за оценяване на съответствието

2000/14/EO и изменена с 2005/88/EO:  
Приложение V

### Ниво на звукова мощност dB(A)

Измерено: 94,0  
Гарантирано: 96,0  
Подписващите лица действат от името и като пълномощници на управителния орган.



H. Jenner

Chairman of the Board of Management



S. Reiser

Director Regulatory Affairs & Certification

Пълномощник по документацията:

S. Reiser  
Alfred Kärcher SE & Co. KG  
Alfred-Kärcher-Str. 28 - 40  
71364 Winnenden (Germany)  
Тел.: +49 7195 14-0  
Факс: +49 7195 14-2212  
Винден, 2018/09/01

## Sisukord

Üldised juhised.....	119
Ohutusjuhised .....	119
Nõuetekohane kasutamine .....	121
Keskonnakaitse .....	121
Lisavarustus ja varuosad .....	121
Tarnekomplekt .....	121
Seadmel olevad sümbolid .....	121
Seadme kirjeldus.....	121
Montaaž .....	122
Käsitsemine.....	122
Transport ja ladustamine.....	122
Korrashoid ja tehnohooldus .....	122
Abi rikete korral .....	123
Garantii.....	123
Tehnilised andmed.....	123
EL vastavusdeklaratsioon .....	123

## Üldised juhised



Lugege enne seadme esmakordset kasutamist neid ohutusjuhiseid, antud originaalkasutusjuhendit, akupakiga kaasasolevaid ohutusjuhiseid ning kaasasolevat originaalkasutusjuhendit Akupak / standardlaadija. Toimige neile vastavalt. Hoidke brošüürid hilisemaks kasutamiseks või järgmise omaniku tarbeks alles. Lisaks kasutusjuhendis esitatud juhiste tuleb Teil arvesse võtta ka seadusandja üldisi ohutuslaseid ja õnnetuse ennetamise eeskirju.

## Ohutusjuhised

### Ohuastmed

#### ⚠ OHT

• Viide vahetult ähvardavale ohule, mis võib põhjustada raskeid kehavigastusi või lõppeda surmaga.

#### ⚠ HOIATUS

• Viide võimalikule ohtlikule olukorrale, mis võib põhjustada raskeid kehavigastusi või lõppeda surmaga.

#### ⚠ ETTEVAATUS

• Viide võimalikule ohtlikule olukorrale, mis võib põhjustada kergeid vigastusi.

### TÄHELEPANU

• Viide võimalikule ohtlikule olukorrale, mis võib põhjustada varakahjusid.

## Üldised ohutusjuhised

**⚠ OHT** • Rasked vigastused hajevil töötamise tõttu. Ärge kasutage seadet, kui olete uimastite, alkoholi või ravimite mõju all või olete väsinud.

**⚠ HOIATUS** • Lugege kõiki ohutusjuhiseid ja korraldusi. Ohutusjuhiste ja korralduste eiramine võib põhjustada elektrilöögi ja /või raskeid vigastusi. **Hoidke kõik ohutusjuhised ja korraldused edaspidiseks alles.** • Seade ei ole mõeldud kasutamiseks lastele või piiratud füüsiliste, sensoorse või vaimsete võimetega isikutele või antud korraldusi mittetundvatele isikutele. Kohalikud sätted võivad piirata operaatori vanust.

• Tehke kindlaks, et kõik kaitseesaseid ja käepidemed on nõuetekohaselt ja kindlalt kinnitatud ning heas seisukorras. • Enne kasutamist veenduge, et seade, kõik juhtesaseid ja turvaseadmed töötaksid korralikult. • Ärge käitage seadet kunagi, kui käepidemel asuv sis-

se- / väljalülit ei lülita nõuetekohaselt sisse või välja.

- Enne iga kasutamist kontrollige, ega korpus pole kahjustatud.
- Hoidke lapsed ja teised inimesed seadme kasutamise ajal tööpiirkonnast eemal.
- Tehke kindlaks, et õhutussavad on ladestistest vabad.
- Õhuvool võib puhuda objekte märkimisväärse vahemaa tagant. Uuri tööala enne kasutamist põhjalikult, ega seal pole esemeid nagu kivid, pulgad, metall, traat, konid või tööriistad ning eemaldage need.
- Kasutage seadet ainult kindlal, tasasel pinnal ja soovitatud asendis.

**△ ETTEVAATUS** • Tutvuge käsitsemiselementide ja seadme nõuetekohase kasutamisega.

- Seadme kasutamisel kandke täielikku kuulmiskaitset. Seade on vali ja võib põhjustada püsivaid kuulmiskahjustusi, kui te ei järgi rangelt kokkupuute, müra vähendamise ja kuulmiskaitse juhiseid.
- Seadme kasutamisel kandke täielikke kaitseprille. Tootja soovib tungivalt kanda täismaski või täielikult suletud kaitseprille. Tavalised prillid või päikesepriidid ei kaitse teid paiskunud esemete eest.
- Kandke seadmega töötamisel pikki raskeid pükse, tugevaid jalatseid ja hästiistuvaid kindaid. Ärge töötaga paljajalu. Ärge kandke ehteid, sandaale ega lühikeid pükse.

**TÄHELEPANU** • Seadme operaator vastutab teiste isikute või nende omandiga aset leidnud õnnetuste eest.

**Märkus** • Mõningates piirkondades võivad eeskirjad piirata ainult seadme kasutamist. Laske end nõustada oma kohalikul ametiasutusel.

- Laske seadmel olevad kahjustatud või mitteloeatavad hoiatussildid volitatud klienditeenindusel asendada.

### Ohutu käitamine

**△ OHT** • Käitamine plahvatusohtlikes piirkondades on keelatud.

**△ HOIATUS** • Pidage kinni minimaalsest vahekaugusest 15 m inimeste ja loomadeni. Peatage seade, kui keegi astub sellesse piirkonda.

- Ärge kasutage seadet pikselöögiohu korral.
- Teil on vaja takistamatut vaadet tööpiirkonnale, et tuvastada võimalikke ohte.
- Kasutage seadet ainult hea valgustuse korral.
- Ärge jookske, vaid kõndige seadmega töötades. Ärge kõndige tagurpidi. Vältige ebanormaalselt kehahoidu, hoolitsetuge tugeva, kindla seisuasendi eest ja hoidke tasakaalu.
- Seisake seade viivitamatult ja kontrollige võimalikke kahjustusi või tuvastage vibratsiooni põhjus, kui seade on maha kukunud, löögi saanud või vibreerib ebaharilikult. Laske kahjustused volitatud teeninduses parandada või vahetage seade välja.
- Lülitage seade rikke või õnnetuse korral välja ja eemaldage akupakk. Te tohite seadme käiku võtta alles siis, kui volitatud klienditeenindus on selle üle kontrollinud.
- Seljakõttpuhur on varustatud kanderakmetega. Seadme raskuse jaotamiseks reguleerige rakmeid ettevaatlikult. Enne seadme kasutamist tutvuge kanderakmete ja kiirsulguriga. Ohu korral võib korrektno kasutamine kaitsta teid tõsiste vigastuste eest. Ärge kandke riideid rakmete peal ega segage muul viisil juurdepääsu kiirsulgurile.
- Vigastusohu pöörlevatel osadel. Lülitage mootor välja, eemaldage akupakk ja tehke kindlaks, et kõik liikuvad detailid on täielikult peatatud:

- Enne kui jätate seadme järelevalveta.
- Enne seadme kontrollimist pärast seda, kui seda on tabanud võõrkeha.
- Enne seadme kontrollimist, hooldamist või sellel töötamist.

**△ ETTEVAATUS** • Sarnaste tööriistade kasutamine ümbruskonnas suurendab kuulmiskahjustuste riski ja võimalike ohtude mittekuulmise tõenäosust, nagu nt inimesed, kes teie tööruumi sisenevad.

- Ärge muutke seadet ja kasutage ainult tootja soovitatud tarvikuid ning varuosi.
- Oht tervisele tolm sissehingamise tõttu. Kandke seadmega töötamisel sobivat hingamismaski.
- Tolmu sisalduse vähendamiseks niisutage tolmuiseid pindu.
- Ärge käitage seadet avatud akna läheduses.
- Ärge suunake puhuriotsikut inimestele või loomadele.

**TÄHELEPANU** • Seadme kahjustused pühkmete imemisel õhu sisselaskeavasse. Ärge asetage puhurit lahtiste pühkmete peale ega nende läheduses.

- Ärge kunagi pange esemeid puhuri torudesse.

**Märkus** • Kasutage otsiku pikendusi, et õhuvool oleks maapinna lähedal ja toimiks tõhusalt.

- Käitage seadet ainult sobival ajal. Järgige ka kohalikke eeskirju ja määrusi. Varahommikul või hilisõhtul kasutamine võib teisi inimesi häirida.

### Ohutu transport ja ladustamine

**△ HOIATUS** • Enne seadme ladustamist või transportimist lülitage seade välja, laske sel maha jahutada ja eemaldage akupakk.

**△ ETTEVAATUS** • Vigastusohu ja kahjustused seadmel. Kindlustage seade transportimisel liikumise või kukkumise vastu.

**TÄHELEPANU** • Enne seadme transportimist või ladustamist eemaldage kõik võõrkehad seadmest.

- Hoidke seadet kuivas ja hästi ventileeritud kohas, mis on lastele juurdepääsmatu. Hoidke seade eemal korrodeeruvalt mõjuvatest ainetest nagu aiakemikaalid.
- Ladustage seadet ainult välispiirkonnas.

### Ohutu hooldus ja jooksevremont

**△ HOIATUS** • Enne seadme kontrollimist, puhastamist või hooldamist lülitage mootor välja, veenduge, et kõik liikuvad osad on täielikult seiskunud, ja eemaldage aku.

- Selle seadme teenindus- ja hooldustööd vajavad erilist hoolt ja teadmisi ning neid tohivad teha ainult vastava kvalifikatsiooniga töötajad. Viige seade hooldamiseks volitatud teeninduskeskusesse.
- Tehke kindlaks, et seade on ohutus seisundis, kontrollides regulaarsete ajavahemike järel, kas poldid, mutrid ja kruvid on tugevalt kinnikeeratud.

**△ ETTEVAATUS** • Kasutage ainult tootja poolt lubatud varuosi, tarvikuid ja komponente. Originaalvaruosad, -tarvikud ja -komponendid tagavad seadme ohutu ning tõrgeteta töö.

**TÄHELEPANU** • Puhastage toode pärast iga kasutuskorra pehme, kuiva lapiga.

**Märkus** • Te tohite teostada ainult antud kasutusjuhendis kirjeldatud seadistusi ja remonditöid. Sellest ulatuslikumate remonditööde puhul võtke ühendust oma volitatud klienditeenindusega.

- Laske seadmel olevad kahjustatud või mitteloeatavad hoiatussildid volitatud klienditeenindusel asendada.

### Jääkriskid

Teatud jääkriskid püsivad ka siis, kui seadet kasutatakse ettenähtud viisil. Seadme kasutamisel võivad tekkida järgmised ohud.

## ⚠ **HOIATUS**

- Vibratsioon võib põhjustada vigastusi. Kasutage igatöö jaoks õiget tööriista, kasutage ettenähtud käepidemeid ja seadistage madalaim töö sooritamiseks vajalik kiirus.
- Müra võib põhjustada kuulmiskahjustusi. Kandke kuulmiskaitsevahendeid ja vähendage koormust.
- Vigastused läbi paiskuvate esemetele, mis võivad õhurõhu tõttu puhumistorust välja pääseda.
- Kandke alati kaitseprille.

### **Riskide vähendamine**

## ⚠ **ETTEVAATUS**

- Seadme pikem kasutuskestus võib põhjustada vibratsioonist tingitud verevarustuse häireid kätes. Üldiselt kehtivat kasutuskestust ei saa kindlaks määrata, kuna see sõltub mitmetest mõjuteguritest:
- Isiklik soodumus halvaks verevarustuseks (sageli külmad sõrmed, sõrmede surin)
- Madal ümbrustemperatuur. Kandke käte kaitsemiseks sooje kindaid.
- Tugevast kinnihaaramisest tingitud puudulik verevarustus.
- Katkematu käitus on kahjulikum kui pausidega katkestatud käitus.  
Seadme regulaarse, pikaajalise kasutamise ja sümptomite nagu nt sõrmede surina, külmade sõrmede korduval esinemisel peaksite pöörduma arsti poole.

## **Nõuetekohane kasutamine**

## ⚠ **HOIATUS**

Seade ei ole mõeldud kasutamiseks lastele või piiratud füüsiliste, sensoorsete või vaimsete võimetega isikutele või antud korraldusi mittetundvatele isikutele.

- Seade on ette nähtud tööstuslikuks kasutuseks.
- Seade on ette nähtud ainult välitingimustes kasutamiseks.
- Seadet tohib kasutada ainult kuivas, hästi valgustatud keskkonnas.
- Seade on mõeldud maas lebavate kergete pühkmete, näiteks lehtede, rohu, hekikärbete ja muude ajajätmete eemalpehuhumiseks.

### **Ette nähtav väärkasutus**

Iga mittesihotstarbeline kasutamine on lubamatu. Operaator vastutab kahjude eest, mis tekivad mittesihotstarbeline kasutamise tõttu.

### **Keskkonnakaitse**



Pakkematerjalid on taaskasutatavad. Utiliseerige pakendid keskkonnasäästlikult.



Elektrilised ja elektroonilised seadmed sisalduvad väärtuslikke taaskasutatavaid materjale ja sageli koostisosi nagu patareid, akud või õli, mis võivad vale ümberkäimise või vale utiliseerimise korral kujutada potentsiaalset ohtu inimeste tervisele ja keskkonnale. Seadme nõuetekohaseks käitamiseks on neid koostisosi siiski vaja. Selle sümboliga tähistatud seadmeid ei tohi utiliseerida koos olmeprügiga.

### **Juhised koostisainete kohta (REACH)**

Aktuaalse info koostisainete kohta leiate aadressilt: [www.kaercher.com/REACH](http://www.kaercher.com/REACH)

### **Lisavarustus ja varuosad**

Kasutage ainult originaalvarustust ja originaalvaruosi, mis tagavad seadme ohutu ja tõrgeteta käituse.

Tarvikute ja varuosade kohta leiate teavet aadressilt [www.kaercher.com](http://www.kaercher.com).

## **Tarnekomplekt**

Seadme tarnekomplekt on kujutatud pakendil. Lahtipakkimisel kontrollige, kas pakendi sisu on täielik. Puuduolevate tarvikute või transpordikahjustuste korral teavitage oma edasimüüjat.

## **Seadmel olevad sümbolid**

	Lugege enne käikuvõtmist kasutusjuhendit ja kõiki ohutusjuhiseid.
	Kandke seadmega töötamisel sobivaid silma- ja kuulmiskaitsevahendeid.
	Oht ülespaiskuvate esemete tõttu. Hoidke pealtvaatajad tööpiirkonnast eemal.
	Pöörlevad ventilaatorirattad. Hoidke käed ja jalad seadme töötamise ajal avadest eemal.
	Tõmbamine: Kiirsulgur
	Etiketil esitatud garanteeritud helirõhutaseme on 96 dB(A).

## **Seadme kirjeldus**

Selles kasutusjuhendis kirjeldatakse maksimaalset varustust. Olenevalt mudelist on tarnekomplektis erinevusi (vt pakendit).

### **Vt pilti graafika lehekülgedel Joonis A**

- ① Puhumistoru kiirrotsik
- ② Puhumistoru ümarotsik metallkaabitsaga
- ③ Puhumistoru
- ④ Kanderihma aas
- ⑤ Pöörete arvu fikseerimine
- ⑥ Turbo Boosti nupp
- ⑦ Seadmelüliti
- ⑧ Akupespa
- ⑨ Tüübisilt
- ⑩ Akupaki lahtilukustusklahv
- ⑪ \*Akupakk Battery Power+ 36V
- ⑫ \*Kiirlaadija Battery Power+ 36V
- ⑬ Kanderihm

\* Valikul

## Akupakk

Seadet saab käitada 36 V Kärcher Battery Power+ akupakiga.

## Montaaž

### Seadme koostamine

#### ⚠ HOIATUS

**Vigastusohht mittekomplekselt monteeritud seadme tõttu**

Käitage seadet ainult siis, kui see on täielikult kokkupandud ja talitlusvõimeline.

1. Paigaldage puhumistoru otsik.
  - a Lükake otsiku süvendid üle puhumistoru ninade.  
**Joonis B**
  - b Pöörake otsikut nii, et mõlemad nooled osutavad üksteise poole.  
Otsik on oma kohale lukustatud.

### Kanderihma sisseriputamine

1. Haakige kanderihm seadme aasa külge, veendudes, et kiirkinnitusel oleks kogu aeg juurdepääs.  
**Joonis C**

## Käsitsemine

#### ⚠ HOIATUS

**Vigastusohht mittekomplekselt monteeritud seadme tõttu**

Käitage seadet ainult siis, kui see on täielikult kokkupandud ja talitlusvõimeline.

#### ⚠ ETTEVAATUS

**Vigastusohht ümberringi lenduvate esemete tõttu**  
Kandke kõigi seadmega teostatavate tööde puhul kaitseprille ja sobivaid kaitsekindaid.

### Käsitsemiselemendid

Lehepuhuril on järgmised juhtimisseadmed.

- Seadmelülitid seadme sisse- ja väljalülitamiseks.
- Pöörde arvu saab reguleerida seadmelülitiga sõltvalt sellest, kui tugevalt seda vajutatakse.
- Pöörde arvu fikseerimise hoob õhuvoolu kiiruse fikseerimiseks.
- Turbo Boost nupp, et maksimeerida pöörde arvu fikseerimisega seatud õhukiirust.

### Aku sissepanek

#### TÄHELEPANU

**Määratud kontaktid**

*Kahjustused seadmel ja akul*

Kontrollige akupesa ja kontakte enne sissepanekut määratud suhtes ja vajaduse korral puhastage neid.  
**Joonis D**

1. Lükake aku pessa, kuni see kuuldavalt fikseerub.

### Seadme sisselülitamine

#### ⚠ ETTEVAATUS

**Lenduvate osade tõttu vigastuse ja müra põhjustatud kuulmiskahjustuse oht**

*Kandke alati silma- ja kuulmiskaitsevahendit.*

1. Paigaldage akupakk, vt peatükki *Aku sissepanek*.
2. Vajutage seadmelülitit.  
**Joonis E**
3. Fikseerige pöörde arv.  
**Joonis F**
  - a Kasutage pöörlemiskiiruse fiksaatorit õhuvooluhulga seadistamiseks.

- b Vajadusel maksimaalse vooluhulga saavutamiseks vajutage Turbo Boost nuppu.

### Otsiku vahetus

1. Eemaldage otsik.  
**Joonis G**
  - a Keerake bajonettlukustust, kuni otsiku saab eemaldada.
  - b Eemaldage otsik
2. Paigaldage uus otsik.
  - a Lükake otsiku süvendid üle puhumistoru ninade.  
**Joonis B**
  - b Pöörake otsikut nii, et mõlemad nooled osutavad üksteise poole.  
Otsik on oma kohale lukustatud.

### Akupaki eemaldamine

#### Märkus

*Eemaldage pikematel töökatkestustel akupakk seadme ja kindlustage see volitamata kasutamise vastu.*

1. Tõmmake akupaki lahilukustusklahvi akupaki suunas.  
**Joonis H**
2. Vajutage akupaki lahilukustamiseks akupaki lahilukustusklahvi.
3. Võtke akupakk seadmest välja.

### Käituse lõpetamine

1. Eemaldage akupakk seadmest (vt peatükki *Akupaki eemaldamine*).
2. Puhastage seade (vt peatükki *Seadme puhastamine*).

## Transport ja ladustamine

1. Lülitage seade välja.
2. Eemaldage akupakk, vt peatükki *Akupaki eemaldamine*.
3. Eemaldage puhumistoru otsik.  
**Joonis G**
  - a Pöörake puhumistoru otsikut, kuni selle saab puhumistorust lahti võtta.
  - b Võtke õhutoru otsik ära.

## Korrahoid ja tehnohooldus

Seade on hooldusvaba.

### Seadme puhastamine

#### ⚠ HOIATUS

**Kontrollimatu käivitumine**

*Vigastusohht*

*Võtke aku tööpausidel ning enne hooldus- ja hoolitsustöid seadmest välja.*

#### TÄHELEPANU

**Vale puhastamine**

*Kahjustused seadmel*

*Puhastage seadet niiske lapiga.*

*Ärge kasutage lahustisaldusega puhastusvahendeid.*

*Ärge kastke seadet kunagi vette.*

*Ärge puhastage seadet voolik- või kõrgsurveveejoaga.*

1. Lülitage seade välja.
2. Eemaldage akupakk (vt peatükki *Akupaki eemaldamine*).
3. Puhastage seadme pealispind pehme, kuiva lapi või harjaga.  
**Joonis I**

## Abi rikete korral

Riketel on tihti lihtsad põhjused, mille saate ise järgneva ülevaate abil kõrvaldada. Kahtluse korral või siin nime-tamata rikete puhul pöörduge palun volitatud klienditee-ninduse poole.

Vananemisega väheneb akupaki mahutavus ka hea hoolitsuse korral, nii et täis käitusaega ei saavutata enam ka täislaetud seisundis. See ei kujuta puudust.

Viga	Põhjus	Kõrvaldamine
Seade ei käivitu	Akupakk ei ole õigesti sisse pandud.	● Lükake akupakk pessa kuni see fikseerub.
	Akupakk on tühi.	● Laadige akupakk täis.
	Akupakk on defektne.	● Vahetage akupakk välja.
Seade peatub käituse ajal	Aku on ülekuumenenud	● Katkestage töö ja oodake, kuni aku tempe-ratuur asub jälle normaalvahemikus.
	Mootor on ülekuumenenud	● Katkestage töö ja laske mootoril maha jah-tuda.

## Garantii

Igas riigis kehtivad meie volitatud müügiesindaja antud garantiitingimused. Seadmel esinevad mistahes rikked kõrvaldame garantiiajal tasuta, kui põhjuseks on mater-jali- või tootmisviga. Garantiijuhtumil pöörduge ostu tõendava dokumendiga oma edasimüüja või lähima volitatud klienditeeninduse poole. (Aadressi vt tagaküljelt)

## Tehnilised andmed

		LB 930/ 36 Bat- tery
<b>Seadme võimsusandmed</b>		
Nimipinge	V	36
Keskmine õhukiirus	km/h	145
Keskmine õhukiirus turborežiimil	km/h	177
Akupuhuri maksimaalne teoreetili- ne õhukiirus	km/h	177
Akupuhuri maksimaalne teoreetili- ne õhukiirus turborežiimis	km/h	217
Akupuhuri õhuhulk	m <sup>3</sup> /h	731
Akupuhuri õhuhulk turborežiimis	m <sup>3</sup> /h	969
<b>Mõõtmised ja kaalud</b>		
Kaal (akupakita)	kg	3,5
Pikkus x laius x kõrgus	mm	916x177 x323
<b>Kindlakstehtud väärtused EN 50636-2-100 koha-selt</b>		
Helirõhutase L <sub>PA</sub>	dB(A)	84,2
Ebakindlus K <sub>PA</sub>	dB(A)	3,0
Helivõimsustase L <sub>WA</sub> + Ebakind- lus K <sub>WA</sub>	dB(A)	96
Üld-vibratsiooniväärtus	m/s <sup>2</sup>	7,6
Ebakindlus K	m/s <sup>2</sup>	1,5

Õigus tehnilisteks muudatusteks.

## Vibratsiooniväärtus

### ⚠ HOIATUS

Esitatud vibratsiooniväärtust on mõõdetud standard-testmeetodiga ning seda tohib kasutada seadmete võrdlemiseks.

Esitatud vibratsiooniväärtust tohib kasutada koormuse esialgsel hindamisel.

Sõltuvalt seadme kasutamiseviisist võib vonkeemissioon seadme hetkelisel kasutamisel esitatud üldväärtusest kõrvale kalduda.

**Labakäsi-käsivars vibratsiooniväärtusega > 2,5 m/s<sup>2</sup> seadmed (vt peatükki Tehnilised andmed kasutusjuhendist)**

⚠ **ETTEVAATUS** • Seadme mitmetunnine katkematu kasutamine võib põhjustada kurtustundeid.

• Kandke käte kaitsmiseks sooje kindaid. • Seadke sisse regulaarsed töepausid.

## EL vastavusdeklaratsioon

Käesoleva deklareerime, et alljärgnevalt nimetatud masin vastab oma kontseptsiooni ja koosteliigi põhjal ning meie poolt turule viidud teostuses EL direktiivide asjaomastele põhilistele ohutus- ja tervisenõuetele. Ma-sinal meiega kooskõlastamata muudatuste teostamisel kaotab käesolev deklaratsioon kehtivuse.

Toode: Akuga lehepuhur

Tüüp: 1.042-50X.X

**Asjaomased EL direktiivid**

2006/42/EÜ (+2009/127/EÜ)

2014/30/EL

2000/14/EÜ (+2005/88/EÜ)

2011/65/EL

**Kohaldatud ühtlustatud normid**

EN 60335-1:2012+A11:2014+A13:2017

EN 50636-2-100:2014

EN ISO 12100: 2010

EN 55014-1: 2017

EN 55014-2: 2015

EN 50581: 2012

**Kohaldatud vastavushindamismenetlus**

2000/14/EÜ ja muudetud 2005/88/ EÜ: Lisa V

**Helivõimsustase dB(A)**

Mõõdetud:94,0

Garanteeritud: 96,0

Allkirjutanud tegutsevad juhatuse ülesandel ja volitu-sega.



H. Jenner

Chairman of the Board of Management



S. Reiser

Director Regulatory Affairs & Certification

Dokumentatsioonivolinik:

S. Reiser

## Saturs

Vispārīgas norādes.....	124
Drošības norādes.....	124
Noteikumiem atbilstoša lietošana.....	125
Vides aizsardzība.....	126
Piederumi un rezerves daļas.....	126
Piegādes komplekts.....	126
Simboli uz ierīces.....	126
Ierīces apraksts.....	126
Montāža.....	126
Apkalpošana.....	126
Transportēšana un uzglabāšana.....	127
Kopšana un tehniskā apkope.....	127
Palīdzība traucējumu gadījumā.....	127
Garantija.....	128
Tehniskie dati.....	128
ES atbilstības deklarācija.....	128

## Vispārīgas norādes



Pirms iekārtas pirmās izmantošanas reizes rūpīgi izlasiet turpmākās drošības norādes, šo oriģinālo lietošanas instrukciju, iepazīstieties ar akumulatora pakai pievienotajām drošības norādēm, kā arī ar akumulatora pakas/standarta lādētāja oriģinālo lietošanas instrukciju. Rīkojieties saskaņā ar tām. Saglabājiet minētos materiālus vēlākai izmantošanai vai nodošanai nākamajam īpašniekam.

Kopā ar lietošanas instrukcijā ietvertajiem norādījumiem ņemiet vērā likumdevēja vispārīgos drošības tehnikas noteikumus un nelaimes gadījumu novēršanas noteikumus.

## Drošības norādes

### Riska pakāpes

#### **⚠ BĪSTAMI**

• Norāde par tieši draudošām briesmām, kuras izraisa smagas traumas vai nāvi.

#### **⚠ BRĪDINĀJUMS**

• Norāde par iespējami draudošām briesmām, kuras var izraisīt smagas traumas vai nāvi.

#### **⚠ UZMANĪBU**

• Norāde uz iespējami bīstamu situāciju, kura var radīt viegļus ievainojumus.

#### **IEVĒRĪBAI**

• Norāde par iespējami bīstamu situāciju, kura var radīt materiālos zaudējumus.

### Vispārīgi drošības norādījumi

**⚠ BĪSTAMI** • Nekoncentrējoties darbam iespējams gūt smagus savainojumus. Neizmantojiet ierīci, esot narkotisko vielu, alkohola vai medikamentu ietekmē, kā arī, ja esat noguris.

**⚠ BRĪDINĀJUMS** • Izlasiet visus drošības noteikumus un norādes. Drošības noteikumu un norāžu neievērošana var izraisīt strāvas triecienu un/vai

smagus savainojumus. **Uzglabājiet visus drošības noteikumus un norādes turpmākai pielietošanai.**

• Ierīce nav paredzēta lietošanai bērniem vai personām ar ierobežotām fiziskajām, sensorajām, prāta spējām vai personām, kuras nav iepazinušas ar šīm instrukcijām. Vietējie noteikumi var ierobežot lietotāja vecumu.

• Pārliecinieties, lai visas aizsargierīces un rokturi būtu pareizi un droši nofiksēti un labā stāvoklī. • Pirms ekspluatācijas uzsākšanas pārliecinieties, ka ierīce, visi vadības elementi un drošības ietaises darbojas pareizi.

• Nekādā gadījumā neizmantojiet iekārtu, ja uz roktura esošais ieslēgšanas/izslēgšanas slēdzis nedarbojas kā paredzēts (to nevar ieslēgt/izslēgt). • Pirms katras lietošanas pārbaudiet, vai korpusam nav bojājumu. • Ierīces lietošanas laikā raugiet, lai darba zonā neatrastos bērni un citas personas. • Pārliecinieties, ka uz ventilācijas atverēm nav nogulšņu. • Gaisa plūsma priekšmetus var aizpūst ievērojamā attālumā. Pirms uzsākat lietošanu, rūpīgi pārbaudiet darba zonu un aizvāciet no tās priekšmetus kā, piemēram, akmeņus, stikla lauskas, naglas, stieples vai auklas. • Izmantojiet ierīci tikai uz stingras, līdzēnas virsmas un ieteiktajā stāvoklī.

**⚠ UZMANĪBU** • Rūpīgi iepazīstieties ar iekārtas vadības elementiem un iekārtas atbilstošas lietošanas principiem. • Strādājot ar ierīci, lietojiet dzirdes aizsardzības līdzekļus. Ierīce ir skaļa un var radīt ilgstošus dzirdes bojājumus, ja stingri neievērojot norādījumus par iedarbību, trokšņa samazināšanu un dzirdes aizsardzību. • Strādājot ar ierīci, lietojiet acu aizsardzības līdzekļus. Strādājot stingri iesaka valkāt pilno sejas masku vai pilnībā aizsegta aizsargbrilles. Parastās brilles vai saulesbrilles nepasargās jūs no izmestiem priekšmetiem. • Izmantojot iekārtu, uzvelciet biezas bikses ar garām starām, izturīgus apavs un atbilstoša izmēra cimdus. Neestrādājiet basām kājām! Nevalkājiet rotas, sandales vai šortus.

**IEVĒRĪBAI** • Iekārtas izmantotājs uzņemas pilnu atbildību par negadījumiem ar citām personām vai to īpašumu.

**Norādījumi** • Dažos reģionos noteikumi var ierobežot šīs ierīces ekspluatāciju. Sapņemiet informāciju no vietējās iestādes. • Ļaujiet pilnvarotajam klientu servisam nomainīt uz ierīces esošās bojātās vai nesadalāmas brīdinājuma zīmes.

### Droša ekspluatācija

**⚠ BĪSTAMI** • Aizliegts veikt ekspluatāciju sprādzienbīstamās zonās.

**⚠ BRĪDINĀJUMS** • Ievērojiet minimālo 15 m atstatumu no personām un dzīvniekiem. Izslēdziet ierīci, ja kāds ienāk šajā zonā. • Nelietojiet ierīci, ja pastāv zibens spēriena draudi. • Jums nepieciešams bez šķēršļiem pārskatīt darba zonu, lai atpazītu iespējamus draudus. Izmantojiet ierīci tikai, ja ir labs apgaismojums. • Strādājot ar iekārtu, nedrīkst skriet; jāpārvietojas iešanas ātrumā. Neiejiet at muguriski. Izvairieties no neparastas ķermeņa stājas, stāviet stabili, drošā pozīcijā un saglabājiet līdzsvaru. • Ja ierīce ir nokritusi, saņēmusi triecienu vai neparasti vibrē, nekavējoties apturiet un pārbaudiet, vai tajā nav bojājumu vai nosakiet vibrācijas cēloni. Uzstādiet bojājumu novēršanu pilnvarotam klientu apkalpošanas centram vai nomainiet ierīci. • Darbības traucējumu vai negadījuma gadījumā izslēdziet ierīci un izņemiet akumulatoru paku. Jūs varat atsākt ierīces ekspluatāciju tikai, kad to pārbaudījis pilnvarots klientu serviss. • Mugursomas tipa lapu pūtējs ir aprīkots ar plecu



siksnām. Uzmanīgi pielāgojiet plecu siksnas, lai sadalītu ierīces svaru. Pirms ierīces izmantošanas iepazīstieties ar plecu siksnu un ātrās aizdares lietošanas principu. Bīstamā situācijā pareiza lietošana var pasargāt jūs no nopietniem savainojumiem. Nevelciet apģērbu vir nešānas siksnas un citādi neapgrūtiniet piekļuvi ātrajam fiksatoram. • Savainošanās risks ar rotējošām daļām. Izslēdziet dzinēju, izņemiet akumulatoru pakū un pārliecinieties, ka visas kustīgās daļas ir pilnībā apturētas:

- Pirms atstājat ierīci bez uzraudzības.
- Pirms veicat ierīces pārbaudi pēc trieciena pret svešķermeni.
- Pirms veicat ierīces pārbaudi, apkopi vai citus darbus pie tās.

▲ **UZMANĪBU** • Līdzīgu instrumentu ekspluatācija vidē palielina dzirdes bojājumu risku un varbūtību, ka netiek sadzirdēts iespējams apdraudējums, piem., personas, kas ienākušas jūsu darba zonā. • Nevelciet nekādu ierīces pārveidi un izmantojiet tikai ražotāja ieteiktos piederumus un rezerves daļas. • Veselības apdraudējums, ko izraisa putekļu ieelpošana. Strādājot ar ierīci, lietojiet elpošanas aizsargmasku. • Mitriniet putekļainas virsmas, lai samazinātu putekļu līmeni. • Neizmantojiet ierīci atvērta loga tuvumā. • Pūteļa caurules sprauslu nekad nevērsiet pret personām vai dzīvniekiem.

**IEVĒRĪBAI** • Iespējami ierīces bojājumi, ja grūzi tiek iesūkti gaisa iekļūdes vietā. Nenovietojiet pūteju uz birstošiem grūžiem vai to tuvumā. • Nekādā gadījumā nelieciet priekšmetus pūteļa caurulēs.

**Norādījums** • Izmantojiet sprauslas pagarinājumu, lai gaisa plūsma atrastos tuvu zemei un varētu strādāt efektīvi. • Darbiniet ierīci tikai tam piemērotajā dienas laikā. Ievērojiet arī ieteiktos noteikumus un normatīvus aktus. Ja strādājat ar ierīci agri no rīta vai vēlu vakarā, tas varētu traucēt citus cilvēkus.

#### Droša transportēšana un uzglabāšana

▲ **BRĪDINĀJUMS** • Izslēdziet ierīci, ļaujiet tai atdzist un izņemiet akumulatoru pakū, pirms Jūs to novietojat uzglabāšanai vai transportējat.

▲ **UZMANĪBU** • Savainošanās draudi un ierīces bojājumi. Transportēšanas laikā nodrošiniet ierīci pret kustēšanos un krišanu.

**IEVĒRĪBAI** • Atrīvojiet ierīci no visiem svešķermeņiem, pirms Jūs to uzglabājat vai transportējat. • Uzglabājiet ierīci sausā un labi vēdinātā vietā, kurai bērniem nav piekļuve. Pasargājiet ierīci no vielām ar korozijas iedarbību, piem., dārza ķīmikālijām. • Neuzglabājiet ierīci ārpus telpām.

#### Droša apkope un uzturēšana

▲ **BRĪDINĀJUMS** • Izslēdziet motoru, pārliecinieties, ka visas kustīgās daļas ir pilnībā apstājušās, un izņemiet akumulatora bloku, pirms uzsākat ierīces pārbaudi, tīrīšanu vai apkopi. • Šīs ierīces apkopei un labošanas darbiem nepieciešama īpaša piesardzība un zināšanas, un tos drīkst veikt tikai atbilstoši kvalificēti speciālisti. Lai veiktu ierīces apkopi, nogādājiet to pilnvarotā servisa centrā. • Pārliecinieties, lai iekārta būtu droša ekspluatācijai, regulāri pārbaudot, vai visas tapas, uzgriežņi un skrūves ir cieši pievilkts.

▲ **UZMANĪBU** • Izmantojiet tikai ražotāja apstiprinātās rezerves daļas, piederumus un uzliktnus. Oriģinālās rezerves daļas, oriģinālie piederumi un oriģī-

nālie uzliktni garantē drošu un nevainojamu ierīces darbību.

**IEVĒRĪBAI** • Tiriet produktu pēc katras ekspluatācijas ar mīkstu, sausu drānu.

**Norādījums** • Jūs drīkstat veikt tikai šajā lietošanas instrukcijā aprakstītos iestatījumus un remontdarbus. Sazinieties ar savu pilnvaroto klientu servisu par remontdarbiem, kas neietilpst aprakstītajos. • Ļaujiet pilnvarotajam klientu servisam nomaiņīt uz ierīces esošās bojātās vai nesadalāmās brīdinājuma zīmes.

#### Neapzinātais apdraudējums

Arī tad, ja izmantojat ierīci atbilstoši minētajiem ekspluatācijas nosacījumiem, joprojām pastāv zināmi riski. Ierīces izmantošanas laikā varētu rasties sekojošas bīstamas situācijas:

#### ▲ BRĪDINĀJUMS

- Vibrācijas var radīt savainojumus. Katram darbam izmantojiet piemēroto instrumentu, tāpat izmantojiet paredzētos rokturus, kā arī iestatiet zemāko ātrumu, kas nepieciešams, lai darbu paveiktu.
- Troksnis var izraisīt dzirdes traucējumus. Izmantojiet dzirdes aizsardzības līdzekļus un ierobežojiet radīto slodzi.
- Savainojumi no izmestiem priekšmetiem, kas gaisa spiediena ietekmē var izkļūt no pūteļa caurules.
- Vienmēr nēsājiet acu aizsardzības līdzekļus.

#### Neapzinātā apdraudējuma samazināšana

#### ▲ UZMANĪBU

- Ilgāks ierīces lietošanas ilgums var radīt vibrācijas izraisītus asinsrites traucējumus rokās. Vispārēji ieteicamu aparāta lietošanas laiku noteikt nevar, jo tas ir atkarīgs no vairākiem ietekmes faktoriem:
- Personīga predispozīcija uz sliktu asinsriti (bieži auksti pirksti, pirkstu tirpšana)
- Zema apkārtējā temperatūra. Roku aizsardzībai valkājiet siltus cimdus.
- Cieša satvēriena radīti asinsrites traucējumi.
- Nepārtraukts darba režīms ir sliktāks par pārtrauktu darba režīms.

Regulāras un ilglaicīgas ierīces lietošanas gadījumā un, atkārtoti iestājoties atbilstošām pazīmēm, piemēram, pirkstu kņūdešanai, aukstiem pirkstiem, iesakām iziet medicīnisko apsekošanu.

#### Noteikumiem atbilstoša lietošana

#### ▲ BRĪDINĀJUMS

Ierīce nav paredzēta lietošanai bērniem vai personām ar ierobežotām fiziskajām, sensorajām, prāta spējām vai personām, kuras nav iepazīnušas ar šim instrukcijām.

- Ierīce ir piemērota izmantošanai komerciāliem mērķiem.
- Iekārta ir paredzēta izmantošanai tikai ārpus telpām.
- Ierīci drīkst izmantot tikai sausā, labi apgaismotā vidē.
- Ierīce ir paredzēta vieglu uz zemes esošu grūžu, piemēram, lapu, zāles, dzīvzoga atgriezumam un citu dārza atkritumu aizpūšanai.

#### Paredzama nepareizā ekspluatācija

Katra noteikumiem neatbilstoša ekspluatācija ir nepieļaujama.

Iekārta lietotājs atbild par radītajiem bojājumiem, kas radušies lietojot neatbilstoši noteikumiem.

## Vides aizsardzība



Iepakojuma materiālus ir iespējams pārstrādāt atkārtoti. Utilizējiet iepakojumus videi draudzīgā veidā.



Elektriskās un elektroniskās ierīces satur noderīgus pārstrādājumus materiālus un bieži vien tādās sastāvdaļās kā baterijas, akumulatorus un eļļu, kuras to nepareizas izmantošanas vai neatbilstošas utilizācijas gadījumā var radīt potenciālu apdraudējumu cilvēku veselībai un videi. Tomēr šīs sastāvdaļas ir nepieciešamas ierīces pareizai darbībai. Ierīces, kas apzīmētas ar šo simbolu, nedrīkst izmest kopā ar sadzīves atkritumiem.

### Informācija par sastāvdaļām (REACH)

Aktuālo informāciju par sastāvdaļām atradīsiet: [www.kaercher.com/REACH](http://www.kaercher.com/REACH)

## Piederumi un rezerves daļas

Izmantot tikai oriģinālos piederumus un oriģinālās rezerves daļas, jo tie garantē drošu un nevainojamu ierīces darbību.

Informāciju par piederumiem un rezerves daļām skatīt [www.kaercher.com](http://www.kaercher.com).

## Piegādes komplekts

Ierīces piegādes komplekts ir attēlots uz iepakojuma. Izsaīnojot pārbaudiet, vai saturs ir pilnīgs. Ja trūkst piederumi vai transportēšanas laikā radušies bojājumi, lūdzu, informējiet tirgotāju.

## Simboli uz ierīces

		Pirms ekspluatācijas uzsākšanas izlasiet lietošanas pamācību un visas drošības norādes.
		Strādājot ar ierīci, lietojiet piemērotus acu un dzirdes aizsardzības līdzekļus.
		Draudi, kurus rada strauji izsviesti priekšmeti. Skatītājus turiet pa gabalu no darba zonas.
		Rotējošs ventilatora lāpstņirītēnis. Ierīces darbības laikā rokas un kājas neturiet tuvu atverēm.
		Pavilk: Ātrais fiksators
		Uz etiķetes norādītais garantētais trokšņa spiediena līmenis ir 96 dB(A).

## Ierīces apraksts

Šajā lietošanas instrukcijā ir aprakstīts maksimālais aprīkojums. Atkarībā no modeļa iespējamas piegādes komplekta atšķirības (skatiet iepakojumu).

Attēlu skatīt grafiku lapās

## Attēls A

- 1 Pūtēja caurules ātrgaitas sprausla
- 2 Pūtēja caurules apaļā sprausla ar metāla skrāpi
- 3 Pūtēja caurule
- 4 Nešanas jostas cilpas
- 5 Apgriezienu fiksēšanas
- 6 Turbo Boost poga
- 7 Ierīces slēdzis
- 8 Akumulatora ietvere
- 9 Datu plāksnīte
- 10 Akumulatoru pakas atbloķēšanas taustiņš
- 11 \*Akumulatora paka Battery Power+ 36V
- 12 \*Ātrās uzlādes ierīce Battery Power+ 36V
- 13 Nešanas josta

\* izvēles iespēja

## Akumulatoru paka

Ierīci iespējams darbināt ar 36 V Kärcher Battery Power+ akumulatoru paku.

## Montāža

### Ierīces montāža

### △ BRĪDINĀJUMS

**Savainojumu risks nepilnīgi samontētas ierīces dēļ Ierīci lietojiet tikai, ja tā ir pilnībā uzstādīta un gatava darbam.**

1. Uzstādi pūtēja caurules sprauslu.
  - a Uzbūdi sprauslas padziļinājumus virs pūtēja caurules izcēlumiem.**Attēls B**
  - b Apgrieziet sprauslu tā, lai abas bultiņas būtu vērstas viena pret otru.  
Sprausla ir nofiksēta savā vietā.

### Nešanas jostas iekāršana

1. Iekabiniet nešanas jostu ierīces cilpās, pie tam pārliedzieties, ka ātrais fiksators katrā laikā ir sasniedzams.**Attēls C**

## Apkalpošana

### △ BRĪDINĀJUMS

**Savainojumu risks nepilnīgi samontētas ierīces dēļ Ierīci lietojiet tikai, ja tā ir pilnībā uzstādīta un gatava darbam.**

### △ UZMANĪBU

**Apkārt lidojošu priekšmetu radīti savainošanās draudi**

Veicot jebkādas darbus ar ierīci, valkājiet aizsargbrilles un piemērotus aizsargcimdus.

### Vadības elementi

Lapu pūtējam ir šādi vadības elementi:

- Ierīces slēdzis ierīces ieslēgšanai un izslēgšanai. Atkarībā no tā, cik stipri tas tiek nospiests, ar ierīces slēdzi var regulēt apgriezienu.
- Apgriezienu fiksēšanas svira, lai fiksētu gaisa plūsmas ātrumu.

- Turbo Boost poga, lai maksimāli palielinātu ar apgriezienu fiksēšanu iestatīto gaisa plūsmas ātrumu.

### Akumulatora ievietošana

#### IEVĒRĪBA!

##### Netīri kontakti

Ierīces un akumulatora bojājumi

Pirms ievietošanas pārbaudiet, vai nav nosmērēts akumulatora stiprinājums un kontakti un nepieciešamības gadījumā notīriet tos.

##### Attēls D

1. Iebīdīet akumulatoru stiprinājumā, līdz tas dzirdami nofiksējas.

### Ierīces ieslēgšana

#### ⚠ UZMANĪBU

Savainošanās risks ar apkārt lidojošām daļām un trokšņa rezultātā radīti dzirdes bojājumi

Vienmēr lietojiet acu un dzirdes aizsardzības līdzekļus.

1. Ievietojiet akumulatora bloku, skatiet nodaļu *Akumulatora ievietošana*.
2. Nospiešiet ierīces slēdzi.

##### Attēls E

3. Nofiksējiet apgriezienu.

##### Attēls F

- a Izmantojiet apgriezienu fiksēšanu, lai pielāgotu gaisa plūsmas stiprumu.
- b Ja nepieciešams iegūt maksimālu plūsmas ātrumu, nospiešiet Turbo Boost pogu.

### Sprauslas nomainīšana

1. Noņemiet sprauslu.

##### Attēls G

- a Pagrieziet bajonetes tipa savienojumu, līdz sprauslu iespējams noņemt.
  - b Noņemiet sprauslu
2. Uzstādiet jauno sprauslu.
    - a Uzbrīdīet sprauslas padziļinājumus virs pūtēja caurules izcēlumiem.
- Attēls B**
- b Pagrieziet sprauslu tā, lai abas bultiņas būtu vērsta viena pret otru.
- Sprausla ir nofiksēta savā vietā.

### Akumulatoru pakas izņemšana

#### Norādījumi

Ilgstoša darbu pārtraukuma gadījumā izņemt akumulatoru paku no ierīces un nodrošināt to pret nesankcionētu lietošanu.

## Palīdzība traucējumu gadījumā

Traucējumu cēloņi bieži vien ir vienkārši un tos ar turpmākā pārskata palīdzību var novērst pašu spēkiem. Šaubu vai nenorādītu traucējumu gadījumā, lūdzu, vērsieties autorizētā klientu servisā.

1. Akumulatoru pakas fiksatoru pavilkat akumulatoru pakas virzienā.  
**Attēls H**
2. Nospiešiet akumulatoru pakas atbloķēšanas taustiņu, lai atfiksētu akumulatoru paku.
3. No ierīces izņemt akumulatoru paku.

### Ekspluatācijas beigšana

1. Akumulatoru paku izņemt no ierīces (skatīt nodaļu *Akumulatoru pakas izņemšana*).
2. Izlīniet ierīci (skatīt nodaļu *Iekārtas tīrīšana*).

## Transportēšana un uzglabāšana

1. Izslēdziet ierīci.
2. Izņemt akumulatoru paku, skatīt nodaļu *Akumulatoru pakas izņemšana*.
3. Noņemiet pūtēja caurules sprauslu.

##### Attēls G

- a Pagrieziet pūtēja caurules sprauslu, līdz tā atdalās no pūtēja caurules.
- b Noņemiet pūtēja caurules sprauslu.

## Kopšana un tehniskā apkope

Aparātam nav nepieciešama apkope.

### Iekārtas tīrīšana

#### ⚠ BRĪDINĀJUMS

Nekontrolēta ieslēgšanās

Savainošanās risks

Darba pārtraukumos un pirms apkopes un tīrīšanas darbiem izņemiet akumulatoru.

#### IEVĒRĪBA!

Neatbilstoša tīrīšana

Ierīces bojājumi

Tīriet ierīci ar mitru drānu.

Neizmantojiet šķīdinātājus saturošus tīrīšanas līdzekļus.

Neiegremdējiet ierīci ūdenī.

Netīriet ierīci, izmantojot šļūteni vai augstspiediena ūdens strūklu.

1. Izslēdziet ierīci.
2. Izņemiet akumulatoru paku (skatīt nodaļu *Akumulatoru pakas izņemšana*).
3. Notīriet ierīces virsmu ar mīkstu, sausu drānu vai birsti.

##### Attēls I

Novērojot akumulatoru pakas kapacitāte samazinās arī tad, ja tiek labi kopta, tādējādi arī pilnībā uzlādētā stāvoklī vairs netiek sasniegts pilns darbības laiks. Tas neliecina par defektu.

Kļūda	Cēlonis	Novēršana
Ierīce neieslēdzas	Akumulatoru paka nav pareizi ielikta.	● Iebīdīet akumulatoru paku stiprinājumā, līdz tā nofiksējas.
	Akumulatoru paka ir izlādējusies.	● Uzlādējiet akumulatoru paku.
	Akumulatoru paka ir bojāta.	● Veikt akumulatoru pakas nomainīšanu.
Ierīce ekspluatācijas laikā pārtrauc darbību	Akumulatoru paka ir pārkarsusi	● Pārtraukt darbu un uzgaidīt, līdz akumulatora temperatūra atkal atrodas normas robežās.
	Motors ir pārkarsis	● Pārtraukt darbu un ļaut motoram atdzist.

## Garantija

Katrā valstī ir spēkā mūsu uzņēmuma atbildīgās sabiedrības izdotie garantijas nosacījumi. Garantijas termiņa ietvaros iespējamais Jūsu iekārtas darbības traucējumus mēs novērsīsim bez maksas, ja to cēlonis ir materiāla vai ražošanas defekts. Garantijas remonta nepieciešamības gadījumā ar pirkumu apliecināšanu dokumentu griežieties pie tirgotāja vai tuvākajā pilnvarotajā klientu apkalpošanas dienestā.  
(Adresi skatīt aizmugurē)

## Tehniskie dati

		LB 930/ 36 Bat- tery
<b>Ierīces veiktspējas dati</b>		
Nominālais spriegums	V	36
Vidējais gaisa ātrums	km/h	145
Vidējais gaisa ātruma turbo režīmā	km/h	177
Akumulatora pūtēja maksimālais teorētiskais gaisa plūsmas ātrums	km/h	177
Akumulatora pūtēja maksimālais teorētiskais gaisa plūsmas ātrums turbo režīmā	km/h	217
Akumulatora pūtēja gaisa tilpuma plūsma	m <sup>3</sup> /h	731
Akumulatora pūtēja gaisa tilpuma plūsma turbo režīmā	m <sup>3</sup> /h	969
<b>Izmēri un svars</b>		
Svars (bez akumulatoru pakas)	kg	3,5
Garums x platums x augstums	mm	916x177 x323
<b>Aprēķinātās vērtības saskaņā ar EN 50636-2-100</b>		
Trokšņa spiediena līmenis L <sub>pA</sub>	dB(A)	84,2
Nedrošības faktors K <sub>pA</sub>	dB(A)	3,0
Trokšņa intensitātes līmenis L <sub>WA</sub> + Nedrošības faktors K <sub>WA</sub>	dB(A)	96
Kopējā vibrācijas vērtība	m/s <sup>2</sup>	7,6
Nedrošības faktors K	m/s <sup>2</sup>	1,5

Paturētas tiesības veikt tehniskas izmaiņas.

## Vibrācijas vērtība

### ⚠ **BRĪDINĀJUMS**

Norādītā vibrācijas vērtība izmērīta ar standarta testēšanas metodi un to drīkst izmantot, salīdzinot ierīces.

Norādīto vibrācijas vērtību var izmantot, lai veiktu sākotnējo slodzes novērtēšanu.

Atkarībā no ierīces lietošanas veida vibrācijas emisija ierīces pašreizējās lietošanas laikā var atšķirties no norādītās kopējās vērtības.

**Iekārtas ar roku-plaukstu vibrācijas vērtību > 2,5 m/s<sup>2</sup> (skatiet lietošanas pamācības nodaļu Tehniskie dati)**

⚠ **UZMANĪBU** • Nepārtraukta, vairāku stundu ilga ierīces lietošana var radīt notirpuma sajūtu. • Roku aizsardzībai valkājiet silts cimdus. • Regulāri pārtrauciet darbu.

## ES atbilstības deklarācija

Ar šo mēs paziņojam, ka turpmāk tekstā minētās iekārtas projekts un konstrukcija, kā arī mūsu izgatavotais modelis atbilst ES direktīvu drošības un veselības pamatprasībām. Veicot ar mums nesaskaņotas izmaiņas iekārtas uzbūvē, šī deklarācija zaudē savu spēku.

Produkts: Akumulatora lapu pūtējs

Tips: 1.042-50X.X

**Attiecīgās ES direktīvas**

2006/42/EK (+2009/127/EK)

2014/30/ES

2000/14/EK (+2005/88/EK)

2011/65/ES

**Piemērotie saskaņotie standarti**

EN 60335-1:2012+A11:2014+A13:2017

EN 50636-2-100:2014

EN ISO 12100: 2010

EN 55014-1: 2017

EN 55014-2: 2015

EN 50581: 2012

**Piemērotās atbilstības novērtēšanas procedūras**

2000/14/EK ar 2005/88/EK grozījumiem: Pielikums V

**Trokšņa intensitātes līmenis dB(A)**

Izmērīts: 94,0

Nodrošināts: 96,0

Parakstītajai rīkojas vadības vārdā un ar tās pilnvaru.



H. Jenner

Chairman of the Board of Management



S. Reiser

Director Regulatory Affairs & Certification

Pilnvarotais sagatavot dokumentāciju:

S. Reiser

Alfred Kärcher SE & Co. KG

Alfred-Kärcher-Str. 28 - 40

71364 Winnenden (Vācija)

Tālr.: +49 7195 14-0

Fakss: +49 7195 14-2212

Vinendene (Winnenden), 01.09.2018.

## Turinys

Bendrosios nuorodos .....	129
Saugos nurodymai .....	129
Naudojimas pagal paskirtį .....	130
Aplinkos apsauga .....	131
Priedai ir atsarginės dalys .....	131
Komplektacija .....	131
Simboliai ant prietaiso .....	131
Prietaiso aprašymas .....	131
Montavimas .....	131
Valdymas .....	131
Gabenimas ir sandėliavimas .....	132
Priežiūra ir aptarnavimas .....	132
Pagalba nustačius triktį .....	132
Garantija .....	133
Techniniai duomenys .....	133
ES atitikties deklaracija .....	133

## Bendrosios nuorodos



Prieš pradėdami naudoti įsigytą prietaisą, perskaitykite šiuos saugos reikalavimus, originalią naudojimo instrukciją, su akumuliatoriaus bloku susijusius saugos nurodymus ir pridėtą originalią akumuliatoriaus bloko / standartinio įkroviklio naudojimo instrukciją. Laikykitės jų. Išsaugokite originalią eksploatavimo instrukciją, kad galėtumėte vėliau ja pasinaudoti arba perduoti kitam savininkui. Be naudojimo instrukcijoje pateikiamų nurodymų taip pat reikia laikytis bendrųjų įstatymus leidžiančiųjų institucijų nurodymų dėl nelaimingų atsitikimų prevencijos ir saugos.

## Saugos nurodymai

### Rizikos lygiai

#### **⚠ PAVOJUS**

• Nuoroda dėl tiesioginio pavojaus, galinčio sukelti sunkius kūno sužalojimus ar mirtį.

#### **⚠ ĮSPĖJIMAS**

• Nuoroda dėl galimo pavojaus, galinčio sukelti sunkius kūno sužalojimus ar mirtį.

#### **⚠ ATSARGIAI**

• Nurodo galimą pavojų, galintį sukelti lengvus sužalojimus.

#### **DĖMESIO**

• Nuoroda dėl galimo pavojaus, galinčio sukelti materialinius nuostolius.

### Bendrosios saugos nuorodos

**⚠ PAVOJUS** • Jeigu būtų dirbama išsiblaškūs, galima būti sunkiai sužalotam. Prietaiso nenaudokite, jeigu esate pavargę arba apsvaigę nuo narkotikų, alkoholio ar vaistų.

**⚠ ĮSPĖJIMAS** • Perskaitykite visus saugos nurodymus ir instrukcijas. Jei saugos nurodymų ir instrukcijų nebus kruopščiai laikomasi, gali kilti elektros smūgis ir (arba) sunkūs sužalojimai. **Visus saugos nurodymus ir instrukcijas išsaugokite ateičiai.** • Šis prietaisas nėra pritaikytas, kad juo galėtų naudotis vaikai arba asmenys su ribotais fiziniais, sensoriniais arba protiniais gebėjimais arba nepakankama patirtimi ir (arba) nepakankamomis žiniomis. Nacionaliniuose teisės aktuose gali būti nustatytas operatoriaus amžiaus apri-

bojimas. • Patikrinkite, ar visi apsauginiai įtaisai ir rankenos pritvirtintos pagal reikalavimus ir saugiai. • Prieš pradėdami eksploatuoti, įsitinkinkite, ar prietaisas, visi valdikliai ir saugos įtaisai veikia tinkamai. • Įrenginį eksploatuoti draudžiama, jeigu ant rankenos esančio jungiklio įjungti / išjungti neįmanoma naudoti pagal reikalavimus. • Kiekvieną kartą prieš imdamiesi naudoti patikrinkite, ar korpusas nėra pažeistas. • Dirbdami su įtaisu pasirūpinkite, kad darbo zonoje nebūtų vaikų ir kitų asmenų. • Patikrinkite, ar vėdinimo angos nėra užkimštos nuobiorimis. • Oro srautas daiktus gali sviesti gana dideliu atstumu. Prieš imdamiesi darbo atidžiai apžiūrėkite darbo zoną, ar joje nėra akmenų, stiklo dužėnų, vinių, vielų arba siūlų ir juos pašalinkite. • Naudokite prietaisą tik ant tvirtu, lygaus paviršiaus ir nustatę j rekomenduojamą padėtį.

**⚠ ATSARGIAI** • Susipažinkite su Įrenginio valdymo elementais ir jo naudojimu pagal paskirtį. • Naudodami prietaisą dėvėkite ausų apsaugus. Prietaisas skleidžia stiprų garsą, todėl gali sukelti ilgalaikį klausos pažeidimą, jeigu griežtai nesilaikysite nurodymų dėl poveikio, triukšmo mažinimo ir klausos apsaugos. • Naudodami prietaisą dėvėkite patikimas akių apsaugos priemonės. Gamintojas primygtinai rekomenduoja dėvėti visą veidą dengiančią kaukę arba visiškai uždarymus akinus. Įprasti akiniai ar akiniai nuo saulės neapsaugos nuo sviedžiamų daiktų. • Naudodami prietaisą vilkėkite ilgą storą kelnę, dėvėkite aprangą ilgomis rankovėmis ir avėkite nuo paslydimų saugančią avalynę. Basam dirbti draudžiama. Nenešioti papuošalų, neavėkite sandalų ir nevilkėkite trumpų kelnii.

**DĖMESIO** • Įrenginio operatorius yra atsakingas už nelaimingus atsitikimus, įvykius kitiems žmonėms arba pažeidusius jų nuosavybę.

**Pastaba** • Tam tikruose regionuose gali būti taikomos šį prietaisą naudoti draudžiančios nuostatos. Pasi-tarkite su savo vietine valdžios institucija.

• Pasirūpinkite, kad pažeistus arba neįskaitomus įspėjamojus lipdukus ant prietaiso pakeistų įgaliotoji klientų aptarnavimo tarnyba.

### Saugusis eksploatavimas

**⚠ PAVOJUS** • Draudžiama naudoti prietaisą sprogiuose aplinkoje.

**⚠ ĮSPĖJIMAS** • Pasirūpinkite, kad asmenys ir gyvūnai būtų ne mažesniu kaip 15 m atstumu. Išjunkite prietaisą, jeigu kas nors atsидurtų šioje 15 m zonoje.

• Įrenginį naudoti draudžiama, jeigu gali smogti žaibas. • Turite sugebėti be jokių apribojimų apžvelgti darbo zoną, kad galėtumėte numatyti galimus pavojus. Prietaisą naudokite tik tuo atveju, jeigu užtikrinamas tinkamas apšvietimas. • Dirbdami su prietaisu nebėkite, o eikite. Neženkite atgal. Nestovėkite kaip nors neįprastai, stenkitės tvirtai, saugiai stovėti ir išlaikykite pusiausvyrą. • Nedelsdami sustabdykite prietaisą ir patikrinkite, ar jis nėra pažeistas arba nustatykite vibracijos priežastį, jeigu prietaisas nukrito, jį paveikė smūginė apkrova ar jis neįprastai vibruoja. Pasirūpinkite, kad pažeidimą pašalintų įgaliotoji klientų aptarnavimo tarnyba arba prietaisą pasikeiskite. • Trikties arba nelaimingo atsitikimo atveju išjunkite prietaisą ir išimkite akumuliatoriaus bloką. Prietaisą naudoti pakartotinai galima tik tada, kai jį patikrino įgaliota klientų aptarnavimo tarnyba. • Nešiojamasis la-pų pūstuvus nešimo diržą. Rūpestingai sureguliuokite diržą, kad paskirstytumėte prietaiso svorį. Prieš imdamiesi naudoti prietaisą įsipratininkite, kaip reikia naudotis

nešiojimo diržu ir greitai sukabinama jungtimi. Jeigu kilų pavojus, teisingai naudodami galite išvengti sunkių sužeidimų. Nedėvėkite tokių drabužių, kurie gali kliūti už nešimo diržų ir kaip nors kitaip trukdyti prieigai prie greitai atlaisvinamos jungties. • Judamosios dalys kelia sužeidimo pavojų. Išjunkite variklį, išimkite akumuliatoriaus bloką ir įsitikinkite, ar visos judamosios dalys yra visiškai sustojusios ydėti:

- Prieš palikdami prietaisą be priežiūros.
- Prieš tikrinami prietaisą, po to, kai jis atsitrenkia į pašalinį daiktą.
- Prieš imdamiesi tikrinti prietaisą, jį valyti arba imtis kokių nors jam skirtų darbų.

**⚠ ATSARGIAI** • Panašius įrankius naudojant aplinkoje padidėja klausos pažeidimo rizika ir tikimybė neišgirsti galimų pavojų, pvz. žmonių, kurie įžengia į jūsų darbo zoną. • Nedarykite jokių prietaiso keitimų ir naudokite tik gamintojo rekomenduojamus priedus ir atsargines dalis. • Įkvėpus dulkių kyla pavojus sveikatai. Naudodami prietaisą dėvėkite respiratorius. • Norėdami sumažinti dulkių kiekį, sudrėkinkite dulketus paviršius. • Prietaiso nenaudokite greta atidaryto lango. • Orpūtės antgalį draudžiama nukreipti į žmones arba gyvūnus.

**DĖMESIO** • Prietaisas būna pažeidžiamas, jeigu šiukšlės įsuričiamos į oro įleidimo angą. Nedėkite orpūtės ant palaidų šiukšlių arba greta jų. • Daiktus kišti į orpūtės vamzį draudžiama.

**Pastaba** • Naudokite antgalio ilgintuvą, kad oro srautas galėtų būti pučiamas arti žemės paviršiaus ir kad jo poveikis būtų veiksmingas. • Prietaisą naudokite tik lauke. Taip pat atsižvelkite į nacionalinius įstatymus ir teisės aktus. Jeigu eksploatuojama anksti ryte arba vėlai vakare, gali būti trikdomi kiti žmonės.

### Saugus gabenimas ir sandėliavimas

**⚠ ISPĖJIMAS** • Prietaisą išjunkite, palaukite, kol jis atvės, išimkite akumuliatoriaus bloką ir tik tada jį gabenkite arba sandėliuokite.

**⚠ ATSARGIAI** • Sužeidimo pavojus ir prietaiso pažeidimas. Pasirūpinkite, kad gabenamas prietaisas nejudėtų arba nenukristų.

**DĖMESIO** • Prieš gabendami prietaisą ar jį sandėliuodami nuo jo pašalinkite visus pašalinius objektus. • Prietaisą sandėliuokite sausoje ir tinkamai vėdinamoje vietoje, kuri neprieinama vaikams. Prietaisą sandėliuokite atokiai nuo koroziją sukeliančių medžiagų, pvz., sodo cheminių medžiagų. • Prietaiso nesandėliuokite lauke.

### Saugi techninė priežiūra ir įprastinė priežiūra

**⚠ ISPĖJIMAS** • Išjunkite variklį, įsitikinkite, ar visos judamosios dalys yra visiškai sustojusios, ir prieš prietaisą apžiūrėdami, valydami ar atikdami jo techninę priežiūrą išimkite akumuliatoriaus bloką. • Atliekant prietaiso kasdienę priežiūrą ir techninę priežiūrą privaloma būti ypatingai kruopštiems, būti įgijusiems žinių, todėl šiuos darbus turi atlikti tik atitinkamą kvalifikaciją įgiję darbuotojai. Nuvežkite prietaisą į įgaliotąjį aptarnavimo centrą, kad būtų atlikta jo techninė priežiūra.

• Patikrinkite, ar įrenginio būseną atitinka reikalavimus, ir šiuo tikslu reguliariais tarpniais tikrinkite, ar varžtai, varžlės ir sraigčiai yra tvirtai įveržti.

**⚠ ATSARGIAI** • Leidžiama naudoti tik gamintojo patvirtintus priedus ir atsargines dalis. Naudokite tik

originalius priedus, originalas atsargines dalis ir originalias primontuojamąsias dalis – taip užtikrinsite, kad įrenginys veiktų patikimai ir be trikių.

**DĖMESIO** • Gaminį po kiekvieno naudojimo išvalykite minkšta, sausa šluoste.

**Pastaba** • Jaus leidžiama atlikti tik šioje eksploatacijoje instrukcijoje nurodytus nustatymus ir remonto darbus. Jeigu būtina atlikti kitus remonto darbus, susisiekite su jūsų įgaliotąja klientų aptarnavimo tarnyba. • Pasirūpinkite, kad pažeistus arba neįskaitomus įspėjamuosius lipdukus ant prietaiso pakeistų įgaliotoji klientų aptarnavimo tarnyba.

### Liekamoji rizika

Tam tikra liekamoji rizika gresia net tada, kai prietaisas veikia kaip numatyta. Naudojant prietaisą gali grėsti šie pavojai:

### ⚠ ISPĖJIMAS

- Vibracija gali sukelti sužeidimus. Kiekvienam darbui naudokite tinkamą įrankį, naudokite numatytas rankenas ir ribokite darbo trukmę bei pasirinkite mažiausią būtinąjį greitį, kad galėtumėte atlikti darbą.
- Triukšmas gali pažeisti klausą. Naudokite ausų apsaugus ir apribokite apkravą.
- Sužalojimai, kuriuos gali sukelti sviedžiami daiktai, kuriuos oro slėgis gali išsviesti iš pūtimo vamzdžio.
- Visada dėvėkite akių apsaugos priemones.

### Rizikos mažinimas

### ⚠ ATSARGIAI

- Su prietaisu dirbant ilgą laiką vibracijos poveikis rankoms gali sukelti kraujo apytakos sutrikimų. Tačiau negalima nustatyti bendrai galiojančios naudojimo trukmės, kadangi tai priklauso nuo daugybės veiksnių:
  - Kiekvienam žmogui būdingo polinkio į kraujo apytakos sutrikimus (dažnai šąlantys ar niežintys pirštai)
  - Žemos aplinkos temperatūros. Rankoms apsaugoti mėvėkite šiltas pirštines.
  - Stipriai suspausto prietaiso laikymo.
  - Nepertraukiamo naudojimo, kuris daro didesnę žalą negu naudojimas su pertraukomis.
- Jeigu įtaisas reguliariai ir ilgą laiką naudojamas ir šie simptomai (pvz., pirštų niežėjimas arba šalimas) pasireiškia nuolat, turėtumėte kreiptis į gydytoją.

### Naudojimas pagal paskirtį

### ⚠ ISPĖJIMAS

Šis prietaisas nėra pritaikytas, kad juo galėtų naudotis vaikai arba asmenys su robotais fiziniai, sensoriniai arba protiniai gebėjimais arba nepakankama patirtimi ir (arba) nepakankamomis žiniomis.

- Šis prietaisas skirtas pramoniniam naudojimui.
- Prietaisas skirtas naudoti tik lauke.
- Prietaisą leidžiama naudoti tik sausoje, gerai apšviestoje aplinkoje.
- Prietaisu leidžiama pūsti ant žemės paviršiaus pasklidusias smulkiąsias sąšlavas, pvz., lapus, žolę, gyvatvorių nuopjovas ir kitokias sodo atliekas.

### Galimas netinkamas naudojimas

Naudoti ne pagal paskirtį draudžiama. Operatorius atsako už žalą, patirtą dėl naudojimo ne pagal paskirtį.

## Aplinkos apsauga



Pakuotės medžiagos gali būti perdirbamos. Pakuotės atliekas sutvarkykite tausodami aplinką.



Elektros ir elektroniniuose prietaisuose būna vertingų perdirbamų medžiagų ir dažnai tokių dalių, su kuriomis netinkamai elgiantis arba netinkamai

jas pašalinus gali kilti pavojus žmonių sveikatai ir aplinkai. Tačiau norint tinkamai eksploatuoti įrenginį šios dalys būtinos. Šiuo simboliu pažymėtus įrenginius draudžiama šalinti su buitinėmis atliekomis.

### Pastabos dėl sudėtinių medžiagų (REACH)

Naujausią informaciją apie sudėtines medžiagas rasite: [www.kaercher.com/REACH](http://www.kaercher.com/REACH)

## Priedai ir atsarginės dalys

Naudokite tik originalius priedus ir originalas atsargines dalis – taip užtikrinsite, kad įrenginys veiktų patikimai ir be triukščių.

Informaciją apie priedus ir atsargines dalis rasite svetainėje [www.kaercher.com](http://www.kaercher.com).

## Komplektacija

Įrenginio tiekiamo komplekto sudėtis parodyta ant pakuotės. Išpakavę patikrinkite, ar yra visos įrenginio dalys. Jei trūksta priedų arba yra transportavimo pažeidimų, praneškite apie tai pardavėjui.

## Simboliai ant prietaiso

	Prieš pradėdami dirbti perskaitykite naudojimo instrukciją ir visas saugos nuorodas.
	Dirbdami su prietaisu dėvėkite tinkamus akių ir klausos apsaugus.
	Sviedžiamų daiktų keliamas pavojus. Liepkite kitiems žmonėms laikytis toliau nuo darbo zonos.
	Besisukanti ventiliatoriaus sparnuotė. Jeigu prietaisas veikia, neikiškite rankų ir kojų prie angų.
	Patraukite: Sparčiai užspaudžiamas užraktas
	Etiketėje nurodytas garso slėgio dydis yra 96 dB(A).

## Prietaiso aprašymas

Šioje naudojimo instrukcijoje aprašoma maksimali galima komplektacija. Atsižvelgiant į modelį, kiekvienoje komplektacijoje yra skirtingumų (žr. pakuotę).

Pav. žr. schemų psl.

### Paveikslas A

- 1 Didelio greičio pūtimo vamzdžio antgalis

- 2 Apvaliųjų antgalių pūtimo vamzdis su metaliniu grandikliu
- 3 Pūtimo vamzdis
- 4 Nešimo diržo ašos
- 5 Sūkių dažnio nustatymas
- 6 „Turbo Boost“ mygtukas
- 7 Prietaiso jungiklis
- 8 Akumulatoriaus laikiklis
- 9 Identifikacinė plokštelė
- 10 Akumulatoriaus bloko blokavimo panaikinimo mygtukas
- 11 \*Akumuliatorių blokas „Battery Power“ + 36V“
- 12 \*Spartusis įkroviklis „Battery Power + 36V“
- 13 Nešimo diržas

\* pasirenkamoji įranga

### Akumulatoriaus blokas

Įrenginį galima eksploatuoti naudojant 36 V, „Kärcher Battery Power+“ akumulatoriaus bloką.

## Montavimas

### Montavimo įtaisas

### ⚠ JSPĖJIMAS

**Sužeidimo rizika, kurią kelia nevisiškai sukomplektuotas prietaisas**

*Prietaisą eksploatuokite tik tuo atveju, jeigu jis yra visiškai sukomplektuotas ir gali veikti pagal reikalavimus.*

1. Sumontuokite pūtimo vamzdžio antgalį.
  - a Stumkite antgalio išpjovą išilgai pūtimo vamzdžio iškyšų.  
**Paveikslas B**
  - b Pasukite antgalį taip, kad abi rodyklės būtų nukreiptos viena į kitą.  
Antgalis užfiksuotas savo vietoje.

### Nešimo diržo pakabinimas

1. Nešimo diržą užkabinkite už rankenos ašų ir patikrinkite, ar greitai užspaudžiamas užraktas visada yra prieinamas.  
**Paveikslas C**

## Valdymas

### ⚠ JSPĖJIMAS

**Sužeidimo rizika, kurią kelia nevisiškai sukomplektuotas prietaisas**

*Prietaisą eksploatuokite tik tuo atveju, jeigu jis yra visiškai sukomplektuotas ir gali veikti pagal reikalavimus.*

### ⚠ ATSARGIAI

**Sviedžiamų daiktų keliamas sužalojimo pavojus**  
*Imdamiesi bet kokių prietaiso tvarkymo darbų visada dėvėkite apsauginius akinius ir mėvėkite apsaugines pirštines.*

### Valdymo elementai

Lapų pūstuvą galima valdyti šiais įtaisais:

- Įrenginio jungikliu prietaisui įjungti ir išjungti. Prietaiso jungikliu, jeigu jis stipriai paspaudžiamas, galima reguliuoti sūkių dažnį.

- Svirtimi nustatomas sūkių dažnis, kad būtų galima pasirinkti oro srauto greitį.
- Naudojant režimo „Turbo Boost“ mygtuką galima gerokai padidinti oro srauto greitį, kuris buvo pasirinktas naudojant dažnių sūkių reguliavimo svirtį.

### Akumulatoriaus bloko įdėjimas

#### DĖMESIO

##### Nešvarūs kontaktai

Žala įrenginiui ir akumuliatoriui

Prieš naudodami patikrinkite akumulatoriaus skyrius ir kontaktai neužteršti purvu ir, jeigu būtina, išvalykite.

##### Paveikslas D

1. Akumulatoriaus bloką stumkite į laikiklį, kak išgirstumėte, kaip jis užsifiksuoja.

### Įrenginio įjungimas

#### ⚠ ATSARGIAI

Sviedžiamų daiktų keliamas sužeidimo pavojus ir triukšmo keliami klausos pažeidimo rizika

Visada dėvėkite apsauginius akinius ir ausų apsaugas.

1. Akumulatoriaus bloko įstatymas, žr. skyrių *Akumulatoriaus bloko įdėjimas*.

2. Paspauskite prietaiso jungiklį.

##### Paveikslas E

3. Pataisykite greitį.

##### Paveikslas F

- a Sūkių dažnio reguliavimo įtaisu pasirinkite oro srauto stiprumą.
- b Norėdami užsitikrinti didžiausią oro srauto greitį nuspauskite „Turbo Boost“ mygtuką.

### Tūtos keitimas

1. Nuimkite antgalį.

##### Paveikslas G

- a Kaištinę jungtį sukite tol, kol antgalį bus galima nuimti.
  - b Nuimkite antgalį.
2. Sumontuokite naują antgalį.
    - a Stumkite antgalio išpjovas išilgai pūtimo vamzdžio iškyšų.

##### Paveikslas B

- b Pasukite antgalį taip, kad abi rodyklės būtų nukreiptos viena į kitą. Antgalis užfiksuotas savo vietoje.

### Akumulatoriaus bloko pašalinimas

##### Pastaba

Jeigu esate numatę ilgą darbo pertrauką, akumulatoriaus bloką pašalinkite iš prietaiso ir pasirūpinkite, kad juo nebūtų įmanoma naudotis be leidimo.

### Pagalba nustačius triktį

Trikčių priežastys dažnai būna paprastos, kurias nesunkiai pašalinsite pasinaudoję šia apžvalga. Kilus abejonių arba atsiradus čia nenurodytų trikčių, kreipkitės į įgaliotąją klientų aptarnavimo tarnybą.

1. Akumulatoriaus bloko blokavimo panaikinimo mygtuką patraukite akumulatoriaus bloko link.
 

##### Paveikslas H
2. Nuspauskite akumulatoriaus bloko blokavimo panaikinimo mygtuką, kad akumulatoriaus blokas nebūtų blokuojamas.
3. Akumulatoriaus bloką išimkite iš prietaiso.

### Darbo užbaigimas

1. Akumulatoriaus bloko pašalinimas prietaiso (žr. skyrių *Akumulatoriaus bloko pašalinimas*).
2. Prietaiso valymas (žr. skyrių *Prietaiso valymas*).

### Gabenimas ir sandėliavimas

1. Išjunkite prietaisą.
2. Akumulatoriaus bloko šalinimas, žr. skyrių *Akumulatoriaus bloko pašalinimas*.
3. Nuimkite pūtimo vamzdžio antgalį.

##### Paveikslas G

- a Pūtimo vamzdžio antgalį sukite tol, kol jį bus įmanoma atjungti nuo pūtimo vamzdžio.
- b Nuimkite pūtimo vamzdžio antgalį.

### Priežiūra ir aptarnavimas

Prietaisas nereikalauja techninės priežiūros.

### Prietaiso valymas

#### ⚠ ĮSPĖJIMAS

##### Nekontroliuojamas veikimas

Sužalojimų pavojus

Kai nedirbate ar prieš atlikdami techninės ir profilaktinės priežiūros darbus akumuliatorių išimkite iš įrenginio.

#### DĖMESIO

##### Netinkamas valymas

Prietaiso sugadinimas

Prietaisą valykite drėgna šluoste.

Nenaudokite jokių valymo priemonių, kurių sudėtyje yra tirpiklių.

Prietaiso jokiū būdu napanardinkite į vandenį.

Nevalykite prietaiso žamos arba aukšto slėgio vandens srove.

1. Išjunkite prietaisą.
  2. Akumulatoriaus bloko šalinimas (žr. skyrių *Akumulatoriaus bloko pašalinimas*).
  3. Prietaiso paviršių nuvalykite minkšta, sausa šluoste arba šepečiu.
- ##### Paveikslas I

Triktis	Priežastis	Šalinimas
Prietaisas neįsijungia	Akumulatoriaus blokas įstatytas ne pagal reikalavimus.	● Akumulatoriaus bloką stumkite į laikiklį taip, kad jis užsifiksuotų.
	Akumulatoriaus blokas yra išsikrovęs.	● Įkraukite akumulatoriaus bloką.
	Akumulatoriaus blokas defektinis.	● Pakeiskite akumulatoriaus bloką.



Triktis	Priežastis	Šalinimas
Veikiantis prietaisais su- stoja.	Akumulatoriaus blokas perkaito	● Nutraukite darbą ir palaukite, kol akumulia- toriaus bloko temperatūra atitiks privalo- mają.
	Perkaito variklis	● Nutraukite darbą ir palaukite, kol variklis atauš.

## Garantija

Kiekvienoje šalyje galioja mūsų įgaliotų pardavėjų nu-  
statytos garantijos sąlygos. Galimus įrenginio gedimus  
garantijos galiojimo laikotarpiu pašalinsime nemoka-  
mai, jei tokių gedimų priežastis buvo netinkamos me-  
džiagos ar gamybos defektai. Dėl garantinių gedimų  
šalinimo kreipkitės į savo pardavėją arba artimiausią li-  
centų aptarnavimo tarnybą pateikdami pirkimą patvirtin-  
tantį kasos kvitą.

(Adresą rasite kitoje pusėje)

## Techniniai duomenys

LB 930/ 36 Ba- tery		
Įrenginio galios duomenys		
Vardinė įtampa	V	36
Vidutinis oro srauto greitis	km/h	145
Vidutinis oro srauto greitis įjungus „turbo“ režimą	km/h	177
Didžiausias teorinis akumulatori- nės orpūtės srauto greitis	km/h	177
Didžiausias teorinis akumulatori- nės orpūtės srauto greitis įjungus „turbo“ režimą	km/h	217
Akumulatorinės orpūtės oro tūris	m <sup>3</sup> /h	731
Akumulatorinės orpūtės oro tūris įjungus „turbo“ režimą	m <sup>3</sup> /h	969
Matmenys ir svoriai		
Svoris (be akumulatoriaus bloko)	kg	3,5
Ilgis x plotis x aukštis	mm	916x177 x323
Nustatyta vertė pagal EN 50636-2-100		
Garso lygis L <sub>pA</sub>	dB(A)	84,2
Neapibrėžtis K <sub>pA</sub>	dB(A)	3,0
Garso galios lygis L <sub>WA</sub> + Neapi- brėžtis K <sub>WA</sub>	dB(A)	96
Bendra vibracijos vertė	m/s <sup>2</sup>	7,6
Neapibrėžtis K	m/s <sup>2</sup>	1,5
Gamintojas pasilieka teisę atlikti techninius pakeitimus.		

## Vibracijos vertė

### Δ ISPĖJIMAS

Nurodytoji vibracijos vertė išmatuojama taikant standar-  
tinę bandymo procedūrą ir turi būti palyginama su prie-  
taisui taikoma verte.

Nurodytoji vertė turi būti naudojama iš anksto įvertinant  
apkrovą.

Atsizvelgiant į prietaiso naudojimo būdą tam tikrais prie-  
taiso veikimo tarpniais vibracijos vertė nuo nurodyto-  
sios bendrosios vertės gali skirtis.

Maža vibracija rankas veikiantis prietaisais 2,5 m/s<sup>2</sup>  
(žr. Eksploatavimo instrukcijų skyrių *Techniniai  
duomenys*)

Δ **ATSARGIAI** • Jeigu prietaisais ilgą laiką būtų  
naudojamas be pertraukos, gali nutirti rankos. ● Ran-  
koms apsaugoti mėvėkite šiltas pirštines. ● Reguliariai  
darykite darbo pertraukas.

## ES atitikties deklaracija

Pareiškiame, kad toliau aprašyto aparato brėžiniai ir  
konstrukcija bei mūsų į rinką išleistas modelis atitinka  
pagrindinius ES direktyvų saugumo ir sveikatos apsau-  
gos reikalavimus. Jeigu įrenginiui atliekamas su mumis  
nesuderintas keitimas, ši deklaracija netenka savo ga-  
lios.

Produktas: Akumulatorinis lapų pūstuvas

Tipas: 1.042-50X.X

Atitinkamos ES direktyvos

2006/42/EB (+2009/127/EB)

2014/30/ES

2000/14/EB (+2005/88/EB)

2011/65/ES

Taikomi darnieji standartai

EN 60335-1:2012+A11:2014+A13:2017

EN 50636-2-100:2014

EN ISO 12100: 2010

EN 55014-1: 2017

EN 55014-2: 2015

EN 50581: 2012

Taikoma atitikties įvertinimo procedūra

2000/14/EB ir pakeista 2005/88/EB: V priedas

Svertinis garso galios lygis dB(A)

Išmatuota: 94,0

Garantuojama: 96,0

Pasirašantys asmenys veikia pagal bendrovės vadovų  
įgaliojimus.



H. Jenner

Chairman of the Board of Management



S. Reiser

Director Regulatory Affairs & Certification

Dokumentacijos tvarkytojas:

S. Reiser

Alfred Kärcher SE & Co. KG

Alfred-Kärcher-Str. 28 - 40

71364 Vinendenas, Vokietija

Tel.: +49 7195 14-0

Faks.: +49 7195 14-2212

Vinendenas (Winnenden), 2018-09-01

## Зміст

Загальні вказівки .....	134
Вказівки з техніки безпеки .....	134
Використання за призначенням .....	136
Охорона довкілля .....	136
Приладдя та запасні деталі .....	136
Комплект поставки .....	136
Символи на пристрої .....	136
Опис пристрою .....	136
Монтаж .....	137
Керування .....	137
Транспортування та зберігання .....	137
Догляд та технічне обслуговування .....	138
Допомога в разі несправностей .....	138
Гарантія .....	138
Технічні характеристики .....	138
Декларація про відповідність стандартам ЄС .....	139

## Загальні вказівки



Перед першим використанням пристрою слід ознайомитися з цими вказівками з техніки безпеки, цією

оригінальною інструкцією з експлуатації, вказівками з техніки безпеки, що додаються до акумуляторного блока, а також із оригінальною інструкцією з експлуатації акумуляторного блока / стандартного зарядного пристрою. Дійте відповідно до них.

Документи зберігати для подальшого користування або для наступного власника.

Разом із вказівками в цій інструкції з експлуатації слід враховувати загальні законодавчі положення щодо техніки безпеки та попередження нещасних випадків.

## Вказівки з техніки безпеки

### Ступінь небезпеки

#### **⚠ НЕБЕЗПЕКА**

- Вказівка щодо небезпеки, яка безпосередньо загрожує та призводить до тяжких травм чи смерті.

#### **⚠ ПОПЕРЕДЖЕННЯ**

- Вказівка щодо потенційно можливої небезпечної ситуації, що може призвести до тяжких травм чи смерті.

#### **⚠ ОБЕРЕЖНО**

- Вказівка щодо потенційно небезпечної ситуації, яка може спричинити отримання легких травм.

#### **УВАГА**

- Вказівка щодо можливої потенційно небезпечної ситуації, що може спричинити матеріальні збитки.

### Загальні вказівки з техніки безпеки

**⚠ НЕБЕЗПЕКА.** Тяжкі травми внаслідок необережної роботи. Не допускається користування пристроєм під впливом наркотичних речовин, алкоголю чи медикаментів, а також у втомленому стані.

**⚠ ПОПЕРЕДЖЕННЯ.** Ознайомтесь з усіма вказівками з техніки безпеки та інструкціями. Недотримання вказівок з техніки безпеки та інструкцій може призвести до

ураження електричним струмом та/або отримання тяжких травм. **Зберігайте усі вказівки з техніки безпеки та інструкції для подальшого використання.** • Пристрій не призначений для використання дітьми та особами з обмеженими фізичними, сенсорними або розумовими здібностями, а також особами, не ознайомленими з цими інструкціями. Місцеві положення можуть обмежувати вік оператора. • Переконайтеся, що всі захисні пристрої, дефлектори та ручки закріплені правильно та надійно. • Перед роботою переконайтеся, що пристрій, усі органи управління та запобіжні пристрої справно працюють. • Не експлуатувати пристрій, якщо вимикач на ручці не вмикає або не вмикає пристрій належним чином. • Перед кожним використанням перевіряйте корпус на наявність пошкоджень. • Під час застосування пристрою у робочій зоні не повинні знаходитись діти та інші особи. • Переконайтеся, що вентиляційні отвори не засмічені відкладеннями. • Об'єкти можуть продуватися повітряним потоком на значній відстані. Перед використанням пристрою слід ретельно перевірити робочу зону на відсутність сторонніх предметів, таких як каміння, гілки, металеві предмети, дроти, кістки або ієрашкі. За наявності вищезазначених предметів їх слід видалити. • Керуйте пристроєм тільки на твердій, рівній поверхні та в рекомендованому положенні.

**⚠ ОБЕРЕЖНО.** Слід ознайомитися з елементами системи керування та принципами належної експлуатації пристрою. • Носіть повний захист вуха під час використання пристрою. Пристрій надзвичайно гучний і може спричинити стійкі пошкодження слуху, якщо не дотримуватися інструкцій щодо часу впливу, зниження шуму та захисту слуху. • Носіть повний захист очей під час використання пристрою. Виробник настійно рекомендує носити повну маску для обличчя або повністю закриті окуляри. Звичайні окуляри або сонцезахисні окуляри не захистять вас від кинутих предметів. • Для роботи з пристроєм слід надягати довіг шільні штани, міцне взуття і щільні рукавиці. Не працювати босоніж. Не надягати прикраси, сандалії чи шорти.

**УВАГА.** Користувач пристрою несе відповідальність за виникнення нещасних випадків за участю інших людей або майна.

**Вказівка.** У деяких регіонах нормативні акти можуть обмежувати використання цього пристрою. Для отримання додаткової інформації зверніться до місцевого органу влади.

• Пошкоджені або нерозбірливі попереджувальні знаки на пристрої повинні замінюватися в авторизованій сервісній службі.

### Безпечна експлуатація

**⚠ НЕБЕЗПЕКА.** Експлуатація у вибухонебезпечних приміщеннях заборонена.

**⚠ ПОПЕРЕДЖЕННЯ.** Дотримуйтесь мінімальної відстані 15 м від людей і тварин. Вимкніть пристрій, якщо хто-небудь входить в цю зону. • Не користуватися пристроєм за небезпеки удару блискавки. • Для виявлення потенційних небезпек потрібен безперешкодний огляд робочої

зони. Використовувати пристрій тільки за гарного освітлення. ● Під час роботи з пристроєм не бігти, а лише йти. Не пересувайтесь задом. Уникайте неприродного положення корпусу під час роботи, стежте за стійким положенням і тримайте рівновагу. ● Негайно зупиніть пристрій і перевірте на наявність пошкоджень або визначте причину вібрації, якщо пристрій увімкнено, отримав удар або має нехарактерну вібрацію. Віддайте пристрій на ремонт до авторизованої сервісної служби або замініть його. ● У разі несправності або аварії вимкніть пристрій і вийняти акумуляторний блок. Пристроєм дозволяється користуватися тільки після того, як воно буде перевірено авторизованою сервісною службою. ● Садовий пилосос-повітрорудка з рюкзаком обладнанням пристроєм для перенесення. Ретельно відрежуйте пристрій для перенесення, щоб правильно розподілити вагу пристрою. Перед використанням пристрою ознайомтеся з функціонуванням пристрою для перенесення і швидкодіючого замка. У разі небезпеки правильно використати пристрій може захистити вас від серйозних травм. Не надягайте одяг поверх ременя і не перекривайте доступ до швидкодіючого замку. ● **Небезпека травмування обертових деталей.** Вимкніть двигун, вийняти акумуляторний блок та переконайтеся, що всі рухомі частини повністю зупинені:

- Перед тим як залишити пристрій без нагляду.
- Перш ніж перевірити пристрій після того, як він потрапив на сторонній предмет.
- Перед перевіркою, очищенням або проведенням робіт із пристроєм.

**⚠ ОБЕРЕЖНО** ● Використання подібних інструментів в найближчому оточенні збільшує ризик порушення слуху і ймовірність пропустити потенційну небезпеку, наприклад появу людей у вашій робочій зоні. ● Не вносите жодних змін у пристрій та користуйтеся лише аксесуарами та запасними частинами, рекомендованими виробником. ● **Небезпека для здоров'я** через вдихання пилу. Під час роботи з пристроєм користуйтеся засобами для оранів слуху. ● Звложите пилові поверхні, щоб зменшити рівень пилу. ● Не використовувати пристрій поблизу джерел відкритого вогню. ● Не спрямовувати струмінь пари на людей чи тварин.

**УВАГА** ● Пошкодження пристрою при всмоктуванні сміття в повітрязабірник. Не розміщуйте повітрорудку на пухких сміттях або поблизу них. ● Ніколи не вставляйте предмети в трубку повітрорудки.

**Вказівка** ● Використовуйте подовжувач насадки, щоб повітряний потік міг бути близько до землі та ефективно працювати. ● Використовувати пристрій лише на відкритому повітрі. Будь ласка, дотримуйтесь місцевих норм і правил. Працюючи рано вранці або пізно ввечері, можуть турбувати інших людей.

### Безпечне транспортування та зберігання

**⚠ ПОПЕРЕДЖЕННЯ** ● Вимкніть пристрій, дайте йому охолонути та вийміть акумуляторний блок перед зберіганням або транспортуванням пристрою.

**⚠ ОБЕРЕЖНО** ● **Небезпека травмування** та пошкодження пристрою. Закріпіть пристрій від руху або падіння під час транспортування.

**УВАГА** ● Приберіть усі сторонні предмети з пристрою перед транспортуванням або зберіганням. ● Зберігайте пристрій у сухому і добре провітрюваному місці, не доступному для дітей. Тримайте пристрій подалі від речовин, що спричиняють корозію, таких як садові хімікати. ● Не зберігайте пристрій просто неба.

### Безпечне технічне обслуговування та догляд

**⚠ ПОПЕРЕДЖЕННЯ** ● Вимкніть двигун, переконайтеся, що всі рухомі деталі повністю зупинені та вийміть акумуляторну батарею, перш ніж оглядати, чистити або обслуговувати обладнання. ● Роботи з обслуговування та обслуговування цього пристрою вимагають особливого догляду та знань, і їх може виконувати тільки кваліфікований персонал. Віднесіть прилад до авторизованого сервісного центру для обслуговування. ● Щоб забезпечувати надійний стан пристрою, регулярно перевіряйте щільність затягування болтів, гайок і гвинтів.

**⚠ ОБЕРЕЖНО** ● Використовуйте тільки ті запасні частини, приладдя та насадки, які схвалені виробником. Слід використовувати оригінальні запасні частини, приладдя та насадки, тому що саме вони гарантують безпечну та безперервну експлуатацію пристрою.

**УВАГА** ● Після кожного використання очистіть виріб м'якою сухою тканиною.

**Вказівка** ● Ви можете виконувати лише налаштування та ремонтні роботи, описані в цій інструкції з експлуатації. З питань додаткового ремонту звертайтеся до авторизованої сервісної служби у вашому регіоні. ● Пошкоджені або нерозбірливі попереджувальні знаки на пристрої повинні замінюватися в авторизованій сервісній службі.

### Залишкові ризики

Певні залишкові ризики зберігаються навіть у разі цільового застосування пристрою. Під час використання пристрою можуть виникати такі ризики:

### ⚠ ПОПЕРЕДЖЕННЯ

- Вібрація може спричинити травми. Слід використовувати належний інструмент для кожного виду робіт, використовувати відповідні ручки й обмежувати час роботи та впливу вібрації.
- Шум може спричинити пошкодження органів слуху. Слід використовувати засоби для захисту органів слуху й обмежувати тривалість впливу шуму.
- Травми від предметів, що вилітають з дуптрової трубки під тиском.
- Завжди носіть засоби захисту очей.

### Зменшення ризику

### ⚠ ОБЕРЕЖНО

- Тривале використання пристрою може призвести до порушення кровопостачання в руках, спричинене вібрацією. Загальноприйняте

значення тривалості використання встановити неможливо, тому що воно залежить від багатьох факторів:

- Індивідуальна схильність до поганого кровопостачання (часто холодні пальці, поколювання у пальцях).
- Низька температура навколишнього середовища. Для захисту рук слід надягати теплі рукавиці.
- Порушення кровопостачання через міцну хватку.
- Безперервна робота більш шкідлива за роботу з перервами.

У разі регулярного використання пристрою протягом тривалого часу та повторювання симптомів (поколювання у пальцях, холодні пальці) слід звернутися до лікаря.

## Використання за призначенням

### ⚠ ПОПЕРЕДЖЕННЯ

Пристрій не призначений для використання дітьми та особами з обмеженими фізичними, сенсорними або розумовими здібностями, а також особами, не ознайомленими з цими інструкціями.

- Цей пристрій призначений для промислового застосування.
- Пристрій призначений для використання лише на вулиці.
- Застосовувати пристрій можна лише в сухому, добре освітленому середовищі.
- Пристрій призначений для здування та всмоктування з землі легкого сміття, такого як листя, трава, обрізані гілки кущів та інші садові відходи.

## Можливо передбачуване неправильне застосування

Будь-яке непередбачене застосування неприпустиме.

Оператор несе відповідальність за збитки, заподіяні неправильним використанням.

## Охорона довкілля



Пакувальні матеріали придатні до вторинної переробки. Упаковку необхідно утилізувати без шкоди для довкілля.



Електричні та електронні пристрої найчастіше містять цінні матеріали, які придатні до вторинної переробки, та компоненти, такі як батареї, акумулятори чи мастило, які у разі неправильного поводження з ними або неправильної утилізації можуть створити потенційну небезпеку для здоров'я людини та довкілля. Однак ці компоненти необхідні для належної експлуатації пристрою. Пристрої, позначені цим символом, забороняється утилізувати разом із побутовим сміттям.

### Вказівки щодо компонентів (REACH)

Актуальні відомості про компоненти наведені на сайті: [www.kaercher.com/REACH](http://www.kaercher.com/REACH)

## Приладдя та запасні деталі

Слід використовувати лише оригінальне приладдя та оригінальні запасні частини, тому що саме вони гарантують безпечну та безперебійну експлуатацію пристрою.

Інформація щодо приладдя та запасних частин міститься на сайті [www.kaercher.com](http://www.kaercher.com).

## Комплект поставки

Комплектація пристрою зазначена на упаковці. Під час розпакування пристрою перевірити комплектацію. У разі нестачі приладдя або ушкоджень, отриманих під час транспортування, слід повідомити про це торговельній організації, яка продала пристрій.

## Символи на пристрої

	Перед уведенням в експлуатацію ознайомитись з інструкцією з експлуатації та усіма вказівками з техніки безпеки.
	Під час роботи з пристроєм користуватися придатними засобами для захисту очей та органів слуху.
	Небезпека внаслідок розлітання предметів. Тримайте інших людей подалі від робочої зони.
	Обертви колеса вентилятора. Тримайте руки і ноги подалі від отворів під час роботи пристрою.
	Потягнути: Швидкодіючий затвор
	Гарантований рівень звукового тиску, зазначений на етикетці, становить 96 dB(A).

## Опис пристрою

У цій інструкції з експлуатації описано максимальну комплектацію. Комплект поставки відрізняється залежно від моделі (див. упаковку).

### Рисунки див. на сторінках з рисунками

#### Малюнок А

- 1) Високошвидкісна насадка дуттьової трубки
- 2) Кругла насадка дуттьової трубки з металевим шкребком
- 3) паяльна трубка
- 4) Плечовий ремінь з вушками
- 5) Фіксація швидкості обертання
- 6) Фіксація швидкості обертання
- 7) Вимикач пристрою
- 8) Відсік для акумулятора
- 9) Заводська табличка
- 10) Кнопка розблокування акумуляторного блока
- 11) \* Акумулятор Battery Power+ 36V

⑫ \* Пристрій швидкого заряджання  
Battery Power+ 36V

⑬ ремінець

\* опція

## Акумуляторний блок

Пристрій дозволено експлуатувати з акумуляторним блоком 36 В Kärcher Battery Power+.

## Монтаж

### Монтаж пристрою

#### ⚠ ПОПЕРЕДЖЕННЯ

**Небезпека травм через неповно зібраний пристрій**

Працювати з пристроєм дозволяється лише тоді, коли він знаходиться у зібраному та робочому стані.

1. Установити насадку для дуттьової трубки.
  - a Насунути виїмки на насадці на виступи дуттьової трубки.  
**Малюнок В**
  - b Повернути насадку так, щоб обидві стрілки були спрямовані одна на одну.  
Насадка зафіксована на місці.

### Навішування ремня

1. Провести ремінь через вушка на пристрої й переконатися, що доступ до швидкокодіної засувки зберігається вільним.  
**Малюнок С**

## Керування

#### ⚠ ПОПЕРЕДЖЕННЯ

**Небезпека травм через неповно зібраний пристрій**

Працювати з пристроєм дозволяється лише тоді, коли він знаходиться у зібраному та робочому стані.

#### ⚠ ОБЕРЕЖНО

**Небезпека травмування частинами, що розлітаються**

Під час проведення будь-яких робіт на пристрої використовуйте захисні окуляри та рукавиці.

### Елементи керування

Садовий пилосос-повітродувка має такі елементи управління:

- Вимикач пристрою, призначений для вмикання та вимикання пристрою. За допомогою вимикача пристрою можна регулювати швидкість його роботи залежно від сили натискання на дану кнопку.
- Важіль фіксації швидкості обертання для фіксації швидкості потоку повітря.
- Кнопка підвищення потужності Turbo Boost для збільшення швидкості повітряного потоку, встановленої за допомогою регулятора швидкості обертання.

### Встановлення акумулятора

## УВАГА

**Засмічені контакти**

Пошкодження пристрою та акумулятора

Перед встановленням акумулятора перевірте гніздо акумулятора та контакти на предмет забруднення та у разі необхідності очистіть їх.

## Малюнок D

1. Встановити акумулятор у гніздо та зафіксувати до характерного звуку.

### Увімкнення пристрою

#### ⚠ ОБЕРЕЖНО

**Небезпека травмування від літаючих частин**

**та пошкодження слуху через шум**

Використовуйте повний комплект засобів захисту очей та органів слуху.

1. Зняти акумуляторний блок, див. главу Встановлення акумулятора.

2. Натиснути вимикач пристрою.

#### Малюнок E

3. Фіксація швидкості обертання.

#### Малюнок F

- a Відрегулювати потужність повітряного потоку регулятором швидкості обертання.
- b У разі необхідності, Натисніть кнопку Turbo Boost для максимального потоку.

### Заміна сопла

1. Зняття насадки.

#### Малюнок G

- a Повертати байонетний замок доти, доки насадку не можна буде зняти.
- b Зняти насадку

2. Установити нову насадку.

- a Насунути виїмки на насадці на виступи дуттьової трубки.

#### Малюнок B

- b Повернути насадку так, щоб обидві стрілки були спрямовані одна на одну.  
Насадка зафіксована на місці.

### Демонтаж акумуляторного блока

#### Вказівка

Під час тривалих перерв у роботі виїміть акумуляторну батарею з пристрою і захистить її від несанкціонованого використання.

1. Потягнути кнопку розблокування акумуляторного блоку в напрямку акумуляторного блоку.

#### Малюнок H

2. Натиснути кнопку розблокування акумуляторного блоку, щоб розблокувати акумуляторний блок.

3. Вийняти акумуляторний блок з пристрою.

### Закерування роботи

1. Вийняти акумуляторний блок з пристрою (див. главу Демонтаж акумуляторного блока).

2. Очистити пристрій (див. главу Очищення пристрою).

## Транспортування та зберігання

1. Вимкнути пристрій.
2. Зняти акумуляторний блок, див. главу Демонтаж акумуляторного блока.
3. Зняття насадки дуттьової трубки.

#### Малюнок G

- a Повертати насадку дуттьової трубки, доки її не можна буде від'єднати від дуттьової трубки.
- b Зняти насадку дуттьової трубки.

## Догляд та технічне обслуговування

Пристрій не потребує технічного обслуговування.

### Очищення пристрою

#### ⚠ ПОПЕРЕДЖЕННЯ

##### Неконтрольований запуск

##### Небезпека травмування

Під час перерв у роботі та перед проведенням робіт з техобслуговування та догляду витягнути акумулятор з пристрою.

#### УВАГА

##### Неправильне очищення

##### Пошкодження пристрою

Очищайте пристрій вологою тканиною.

Не використовуйте м'яких засобів, що містять розчинники.

Не занурюйте пристрій у рідини.

Не мийте пристрій під струменем води зі шланга або під високим тиском.

1. Вимкнути пристрій.
2. Зняти акумуляторний блок (див. главу Демонтаж акумуляторного блока).
3. Після кожного використання очищувати поверхню пристрою м'якою сухою ганчіркою або щіткою.

#### Малюнок 1

## Допомога в разі несправностей

Несправності часто мають просту причину, яку можна усунути самостійно за допомогою інструкцій, наведених нижче. За наявності сумнівів або в разі неназваних несправностей слід звертатися до авторизованої сервісної служби.

Під час збільшення строку служби ємність акумуляторного блока знижуватиметься навіть за доброго обслуговування, внаслідок чого навіть у разі повної зарядки повний час роботи більше не забезпечуватиметься. Це не є дефектом.

Помилка	Причина	Усунення
Пристрій не запускається	Акумуляторний блок встановлено неправильно.	● Встановити акумуляторний блок у гніздо до фіксації.
	Акумуляторний блок розряджений.	● Зарядити акумуляторний блок.
	Акумуляторний блок несправний.	● Замінити акумуляторний блок.
Пристрій зупиняється під час роботи	Акумулятор перегрітий	● Зупинити роботу і зачекати, доки температура акумулятора не знизиться до нормального значення.
	Двигун перегрітий	● Зупинити роботу і дати двигуну охолонути.

## Гарантія

У кожній країні діють відповідні гарантійні умови, встановлені уповноваженою організацією збуту нашої продукції в цій країні. Можливі несправності приладу протягом гарантійного строку ми усуваємо безкоштовно, якщо причина несправності полягає в дефектах матеріалів або виробничому браку. У разі виникнення претензій протягом гарантійного строку прохання звертатися, маючи при собі чек про покупку, до торговельної організації, що продала продукт, або до найближчої уповноваженої служби сервісного обслуговування. (Адреси див. на звороті)

## Технічні характеристики

		LB 930/ 36 Battery
<b>Робочі характеристики пристрою</b>		
Номинальна напруга	V	36
Середня швидкість повітря	km/h	145
Середня швидкість повітря в турборежимі	km/h	177
Максимально теоретична повітрорудка акумулятора	km/h	177
Максимально теоретична швидкість повітряного турборежимного вентилятора	km/h	217

LB 930/  
36  
Battery

Акумуляторні повітрорудки для об'єму повітря	m <sup>3</sup> /h	731
Об'єм повітря Турборежим Акумуляторні повітрорудки	m <sup>3</sup> /h	969
<b>Розміри та вага</b>		
Вага (без акумуляторного блока)	kg	3,5
Довжина x ширина x висота	mm	916x177 x323

### Розраховані значення згідно з EN 50636-2-100

Рівень звукового тиску L <sub>рА</sub>	dB(A)	84,2
Похибка K <sub>рА</sub>	dB(A)	3,0
Рівень звукової потужності L <sub>вдА</sub> + похибка K <sub>вдА</sub>	dB(A)	96
Загальне значення вібрації	m/s <sup>2</sup>	7,6
Похибка K	m/s <sup>2</sup>	1,5

Зберігається право на внесення технічних змін.

## Значення вібрації

### △ ПОПЕРЕДЖЕННЯ

Зазначене значення вібрації виміряне за допомогою стандартного методу випробування і може використовуватися для порівняння з пристроєм. Зазначене значення вібрації може бути використано у попередній оцінці навантаження. Залежно від способу використання пристрою, рівень вібрації під час поточного використання пристрою може відрізнятися від зазначеного загального значення.

**Пристрої зі значенням вібрації рука-плече > 2,5 м/с<sup>2</sup> (див. главу Технічні характеристики в інструкції з експлуатації)**

**△ ОБЕРЕЖНО** • Під час безперервного використання пристрою протягом декількох годин може з'явитися відчуття оніміння. • Для захисту рук слід надягати теплі рукавиці. • Періодично робити паузи в роботі.

## Декларація про відповідність стандартам ЄС

Цим ми повідомляємо, що нижче зазначена машина на основі своєї конструкції та конструктивного виконання, а також у випущеної у продаж моделі, відповідає спеціальним основним вимогам щодо безпеки та захисту здоров'я представлених нижче директив ЄС. У разі внесення неузгоджених із нами змін до машини ця заява втрачає свою чинність. Виріб: Акумуляторні пирососис-повітродувки Тип: 1.042-50X.X

**Відповідні директиви ЄС**  
2006/42/EG (+2009/127/EG)  
2014/30/ЄС  
2000/14/ЄС (+2005/88/ЄС)  
2011/65/ЄС

**Застосовувані гармонізовані стандарти**  
EN 60335-1:2012+A11:2014+A13:2017  
EN 50636-2-100:2014  
EN ISO 12100: 2010  
EN 55014-1: 2017  
EN 55014-2: 2015  
EN 50581: 2012

**Застосований метод оцінки відповідності**  
2000/14/ЄС зі змінами згідно з 2005/88/ЄС:  
Додаток V

**Рівень звукової потужності, дБ(А)**  
Вимірний: 94,0

Гарантований: 96,0

Особи, що нижче підписалися, діють за дорученням і за довіреністю керівництва.



H. Jenner  
Chairman of the Board of Management



S. Reiser  
Director Regulatory Affairs & Certification

Особа, відповідальна за ведення документації:  
Ш. Райзер (S. Reiser)  
Alfred Kärcher SE & Co. KG  
Alfred-Kärcher-Str. 28 - 40  
71364 Winnenden (Germany)  
Тел.: +49 7195 14-0  
Факс: +49 7195 14-2212  
м. Вінненден, 01.09.2018

## Мазмұны

Жалпы нұсқаулар .....	139
Қауіпсіздік техникасы бойынша нұсқаулар .....	139
Бұйымды мақсатына сәйкес қолдану .....	141
Қоршаған ортаны қорғау .....	141
Керек-жарақ және қосалқы бөлшектер .....	142
Жеткізілім жинағы .....	142
Құрылғыдағы белгілер .....	142
Құрылғының сипаттамасы .....	142
Орнату .....	142
Қолдану .....	142
Тасымалдау және сақтау .....	143
Күтім мен техникалық қызмет көрсету .....	143
Ақаулар кезіндегі көмек .....	143
Кепілдік .....	144
Техникалық мағлұматтар .....	144
ЕО стандарттарына сәйкестігі туралы декларация .....	144

## Жалпы нұсқаулар



Құрылғыны алғаш рет пайдаланбас бұрын, осы қауіпсіздік жөніндегі нұсқауларын, осы түпнұсқалық пайдалану нұсқаулығын, аккумулятор жинағына қоса берілетін қауіпсіздік жөніндегі нұсқауларын және қауіпсіздік туралы нұсқаулығын және қоса берілетін түпнұсқалық аккумулятор жинағын/стандартты зарядтау құрылғысын пайдалану нұсқауларын оқыңыз. Оған сәйкес әрекет етіңіз. Буклеттерді кейінірек пайдалану үшін немесе кейінгі иелері үшін ұстаңыз. Пайдалану бойынша нұсқаулықтағы нұсқауларға қосымша құрылғы пайдаланылатын елдің қауіпсіздік техникасы мен қайғылы жағдайлардың алдын алудың жалпы нұсқауларын сақтау керек.

## Қауіпсіздік техникасы бойынша нұсқаулар

### Қауіп деңгейлері

#### △ ҚАУІП

• Ауыр жарақаттануға немесе өлімге апарып соғатын тікелей қауіп бойынша нұсқау.

#### △ ЕСКЕРТУ

• Ауыр жарақаттануға немесе өлімге апарып соғуы мүмкін қауіпті жағдай бойынша нұсқау.

#### △ АБАЙЛАҢЫЗ

• Жеңіл жарақаттануға апарып соғуы ықтимал қауіпті жағдай бойынша нұсқау.

## НАЗАР АУДАРЫҢЫ

• Материалдық зиянға апарып соғуы ықтимал қауіпті жағдай бойынша нұсқау.

## Техникалық қауіпсіздік бойынша жалпы нұсқаулар

△ **ҚАУІП** • Мұқият емес жұмысқа байланысты ауыр жарақаттар. Егер сіз есірткінің, ішімдіктің немесе дәрілік заттардың әсерінде немесе шаршаған болсаңыз, құрылғыны пайдаланбаңыз.

△ **ЕСКЕРТУ** • Барлық қауіпсіздік ережелерін және нұсқауларды оқып шығыңыз. Нұсқаулар мен қауіпсіздік техникасы бойынша нұсқаулықты сақтамау электр тогының соғуына

және/немесе ауыр жарақатқа әкелуі мүмкін. **Болашақ үшін барлық қауіпсіздік пен нұсқауларды сақтаңыз.** ● Құрылғы балалардың немесе физикалық, сенсорлық немесе ақыл-ой қабілеті шектеулі адамдардың немесе осы нұсқауларды білмейтін адамдардың қолдануы үшін арналмаған. Жергілікті ережелер пайдаланушының жасын шектеуі мүмкін. ● Барлық қорғаныс құрылғылары мен тұтқалардың дұрыс және сенімді бекітілуіне және олардың жарамды күйде екендігіне көз жеткізіңіз. ● Пайдалану алдында құрылғының, барлық басқару бөліктері мен қауіпсіздік құрылғыларының дұрыс жұмыс істейтіндігіне көз жеткізіңіз. ● Тұтқадағы қосу/өшіру қосқышы дұрыс қосылмаса немесе өшірілмесе, құрылғыны ешқашан пайдаланбаңыз. ● Әр қолданар алдында құрылғы қорпусында зақымның болмауын тексеріңіз. ● Құрылғыны пайдалану кезінде жұмыс аймағынан балалар мен басқа адамдарды алыс ұстаңыз. ● Желдету саңылауларының бос екеніне көз жеткізіңіз. ● Ауа ағынының әсерінен заттар айтарлықтай қашықтыққа үрленіп кетуі мүмкін. Қолданар алдында жұмыс орнында тастар, сынған шыны, шеелер, сым немесе жіптің болмауын мұқият тексеріңіз және болған жағдайда оларды алып тастаңыз. ● Құрылғыны тек қана берік, тегіс бетте және ұсынылған қалыпта пайдаланыңыз.

**△ АБАЙЛАҢЫЗ.** ● Құрылғыны басқару және дұрыс пайдалану элементтерімен танысыңыз. ● Құрылғыны қолданған кезде толық қорғайтын құлаққапты киіңіз. Құрылғының дыбысы қатты және егер сіз сыртқы әсерге, шуды азайтуға және есту қабілетін қорғауға қатысты нұсқауларды сақтамасаңыз, ол есту қабілетінің ұзақ уақыт зақымдануына әкеліп соғуы мүмкін. ● Құрылғыны қолданған кезде көзді толық қорғайтын құралды тағыңыз. Өндіруші бетті толығымен жабатын масканы немесе толығымен жабық қорғайтын көзілдірік киюді ұсынады. Қалыпты көзілдірік немесе күннен қорғайтын көзілдірік лақтырылған заттардан қорғамайды. ● Құрылғымен жұмыс істегенде ұзын ауыр шалбар, мықты аяқ киім және жақсы киілетін қолғаптар киіңіз. Жалаң аяқ жұмыс істемейсіз. Зергерлік бұйымдар, сандалдар немесе шолақ шалбар киюдің қажеті жоқ.

**НАЗАР АУДАРЫҢЫ.** ● Құрылғыны пайдаланушы басқа адамдармен немесе олардың мүлкімен болған апаттарға жауапты.

**Нұсқау.** ● Кейбір аймақтардағы ережелер осы құрылғыны пайдалануды шектеуі мүмкін. Жергілікті билік органынан кеңес алыңыз. ● Құрылғыдағы зақымдалған немесе оқылмайтын ескерту белгілері уәкілетті қызмет орталығымен ауыстырылады.

#### Қауіпсіз жұмыс

**△ ҚАУІП.** ● Жарылыс қаупі бар аймақтарда пайдалануға тыйым салынады.

**△ ЕСКЕРТУ.** ● Адамдар мен жануарларды кем дегенде 15 м арақашықтықта ұстаңыз. Осы аймаққа біреу кірсе кезде құрылғыны тоқтатыңыз. ● Ток ұру қаупі бар болса, құрылғыны пайдаланбаңыз. ● Ықтимал қауіп-қатерлерді анықтау үшін жұмыс аймағын кедергісіз шолу қажет. Құрылғыны жақсы жарықтандыруда ғана

пайдаланыңыз. ● Іске қоспаңыз, бірақ құрылғымен жұмыс істемейсіз. Артқа қарай жүрмеңіз. Дененің дұрыс емес қалпын болдырмаңыз, дененің тұрақты және тепе-тең ұстаңыз. ● Құрылғыны дереу тоқтатып, зақымданғанын тексеріңіз немесе егер құрылғы құлап, қатты соғылған немесе әдеттегіден тыс дірілдеген болса, дірілдің себебін анықтаңыз. Құрылғыны жөндеу немесе ауыстыру үшін авторландырылған сервистік орталыққа жүгініңіз. ● Ақаулар немесе апатты жағдайлар туындағанда құрылғыны өшіріңіз және батареяны шығарыңыз. Құрылғыны алдымен авторизацияланған сервистік орталығының тексеруінсіз пайдалануға болмайды. ● Рюкзакты жапырақ үрлегіш тасымалдауға арналған жіппен жабыдықталған. Құрылғының салмағын үлестіру үшін тасымалдауға арналған жіпті мұқият реттеңіз. Құрылғыны пайдаланбас бұрын, тасымалдауға арналған жіппен және жылдам жабумен танысыңыз. Қауіп туындаған жағдайда, дұрыс қолдану сізді ауыр жарақаттан сақтай алады. Киімді тасымалдауға арналған жіптің үстінен күмеңіз және жылдам жабуға кедергі жасамаңыз. ● Айналып тұратын бөліктерден жарақат алу қаупі. Қозғалтқышты өшіріңіз, аккумулятор жинағын алып тастаңыз және барлық қозғалатын бөлшектер толық тоқтағанына көз жеткізіңіз:

- Құрылғыны қараусыз қалдырмастан бұрын.
- Құрылғы бөгде затпен жанасқаннан кейін оны тексеруден бұрын.
- Құрылғыны тексеруден бұрын, оған техникалық қызмет көрсетуден бұрын немесе құрылғымен жұмыс істемес бұрын.

**△ АБАЙЛАҢЫЗ.** ● Осыған ұқсас құралдарды қоршаған ортада пайдалану есту қабілетінің зақымдану қаупін және ықтимал қауіптерді мысалы, сіздің жұмыс кеңістігіңізге кіретін адамдарды байқамау ықтималдығын арттырады. ● Құрылғыға ешқандай өзгерістер енгізбеңіз және тек қана өндіруші ұсынатын құрал-жабдықтар мен қосалқы бөлшектерді пайдаланыңыз. ● Шаң жұту салдарынан денсаулыққа зиян келуі мүмкін. Құрылғымен жұмыс істеген кезде тыныс алу маскасын киіңіз. ● Шаңның әсерін азайту үшін шаң жиналған беттерді сулап сүртіңіз. ● Құрылғыны ашық терезенің жанында пайдаланбаңыз. ● Үрлеу шүмегін еш уақытта адамдарға немесе жануарларға қарай бағыттамаңыз.

**НАЗАР АУДАРЫҢЫ.** ● Егер қоқыс ауа тартқышқа сорылып кетсе, құрылғыға зақым келуі мүмкін. Үрлегішті шығарылған қоқыстың үстіне немесе жанына қоймаңыз. ● Үрлегіш түтіктеріне еш уақытта заттар салмаңыз.

**Нұсқау.** ● Ауа ағыны жерге жақын болуы және тиімді жұмыс істеуі үшін шүмектің ұзартқышын пайдаланыңыз. ● Құрылғыны тек қана тиісті уақытта пайдаланыңыз. Осыған қатысты жергілікті ережелер мен нұсқауларды ескеріңіз. Құрылғының танертеңілік уақытта ерте немесе тым кеш уақытта пайдалану өзге адамдарға кедергі келтіруі мүмкін.



## Қауіпсіз тасымалдау және сақтау

**⚠ ЕСКЕРТУ** • Құрылғыны сөндіріп, оны сақтауға немесе тасымалдауға дейін аккумулятор жинағын суытып алыңыз.

**⚠ АБАЙЛАҢЫЗ** • Жарақат алу және құрылғыны зақымдау қаупі бар. Құрылғыны тасымалдау кезінде немесе қозғалыс кезінде құлап кетуден қорғаңыз.

**HAZAR АУДАРЫҢЫ** • Тасымалдаудан немесе сақтаудан бұрын құрылғыдан кез келген бөтен заттарды алыңыз. • Құрылғыны балаларға рұқсат бермейтін құрғақ және жақсы желдетілетін жерде сақтаңыз. Құрылғыны бау-бақша химикаты сияқты абразивті заттардан аулақ ұстаңыз. • Құрылғыны ашық ауада сақтамаңыз.

## Қауіпсіз техникалық қызмет көрсету және күтім

**⚠ ЕСКЕРТУ** • Қозғалтқышты өшіріп, барлық қозғалатын бөліктердің толығымен тоқтағанына көз жеткізіңіз және құрылғыны тексеруден, тазалаудан және оған техникалық қызмет көрсетуден бұрын аккумуляторды алып тастаңыз. • Осы құрылғыға қызмет көрсету және техникалық қызмет көрсету ерекше мұқияттылық пен білімді талап етеді және мұндай жұмыстарды тек қана білікті маман орындай алады. Құрылғыға техникалық қызмет көрсету үшін уәкілетті қызмет көрсету орталығына хабарласыңыз. • Бұрамалардың, сомындардың және бұрандалардың бекітілуін қатаң түрде тексеріліп, құрылғының қауіпсіз күйде екеніне көз жеткізіңіз.

**⚠ АБАЙЛАҢЫЗ** • Тек өндіруші рұқсат еткен қосалқы бөлшектерді, құрал-жабдықтар мен саптамаларды пайдаланыңыз. Түпнұсқа құрал-жабдықтар, түпнұсқа қосалқы бөлшектер мен түпнұсқа саптамалар құрылғыны сенімді және үздіксіз пайдалануға кепілдік береді.

**HAZAR АУДАРЫҢЫ** • Әрбір пайдаланудан кейін өнімді жұмсақ, құрғақ шүберекпен тазалаңыз.

**Нұсқау** • Осы пайдалану нұсқаулығында сипатталған түзетулер мен жөндеуді ғана орындай аласыз. Қосымша жөндеу үшін уәкілетті қызмет өкіліне хабарласыңыз. • Құрылғыдағы зақымдалған немесе оқылмайтын ескерту белгілері уәкілетті қызмет орталығымен ауыстырылады.

## Қалдық түлекелдер

Кейбір қалдықты түлекелдер құрылғының мақсаты бойынша жұмыс істегенде де сақталады. Құрылғыны пайдаланған кезде келесі қауіптер туындауы мүмкін:

### ⚠ ЕСКЕРТУ

- Діріл зақым келтіруі мүмкін. Әрбір жұмыс үшін арнайы құралды пайдаланыңыз, арнайы тұтқаны пайдаланып, жұмысты орындау үшін ең төмен жылдамдықты белгілеңіз.
- Шу есту қабілетіне нұқсан келтіруі мүмкін. Құлақ қорғау құралын пайдаланыңыз және жүктемені шектеңіз.

- Ауа қысымымен үрлеу құбырынан шығып кетуі мүмкін лақтырылған заттардан болған жарақаттар.
- Үнемі кезді қорғайтын құралды тағыңыз.

## Тәуекелдерді азайту

### ⚠ АБАЙЛАҢЫЗ

- Құрылғыны ұзақ қолданған кезде қолдағы қан айналымы бұзылуы мүмкін. Щеткемен жұмыстың жалпы ұзақтығын орнатпау керек, себебі ол көптеген факторларға байланысты болады:
- Жеке нашар қан айналымға бейімділік (жиі саусақтарыңыз салқиндайды, саусақтарыңыз шаншиды).
- Қоршаған орта температурасы төмен. Қолды қорғау үшін жылы қолғаптарды қолданыңыз.
- Щеткамы мықтап ұстау салдарынан қан айналымының нашарлауы.
- Үзіліспен жұмыс істеуге қарағанда, үздіксіз жұмыс істеу зиян. Құрылғыны тұрақты және ұзақ қолданған кезде және саусақтардың шаншуы, салқын саусақтар сияқты қан айналымының нашарлау белгілері бірнеше рет пайда болғанда, дәрігерге қаралу қажет.

## Бұйымды мақсаттан сәйкес қолдану

### ⚠ ЕСКЕРТУ

Құрылғы балалардың немесе физикалық, сенсорлық немесе ақыл-ой қабілеті шектеулі адамдардың немесе осы нұсқауларды білмейтін адамдардың қолдануы үшін арналмаған.

- Құрылғы коммерциялық мақсатта пайдалануға арналған.
- Құрылғы тек сыртта жұмыс істеуге арналған.
- Құрылғыны тек қана құрғақ, жарық жақсы түсетін ортада пайдалануға рұқсат етіледі.
- Құрылғы жапырақтар, шөп, қоршауларды кесу және басқа да бақша қалдықтары сияқты жерде жатқан жеңіл жинау материалдарын үрлеп тастауға арналған.

## Болжалды қате пайдаланушылық

Мақсаты бойынша пайдаланбауға рұқсат берілмейді.

Оператор дұрыс пайдаланбаудан туындаған зақым үшін жауап береді.

## Қоршаған ортаны қорғау



Орауыш материалдарын утилизациялауға болады. Орауыштарды қоршаған ортаға қауіпсіз түрде утилизациялаңыз.



Электрлік және электрондық бұйымдардың құрамында қате қолдану немесе утилизациялау нәтижесінде адам денсаулығына және қоршаған ортаға қауіп төндіруі ықтимал, құнды қайта өңделмелі материалдар және батареялар, аккумуляторлар немесе май сияқты бөлшектер жиі кездеседі. Алайда, аталмыш бөлшектер бұйымды тиісінше пайдалану үшін қажет болады. Осы таңбамен белгіленген бұйымдарды үй қоқыстарымен бірге тастауға болмайды.

## Құрамдағы заттар бойынша нұсқаулар (REACH)

Бұйымның құрамындағы заттар туралы соңғы мәліметтер төмендегі мекенжай бойынша қолжетімді: [www.kaercher.com/REACH](http://www.kaercher.com/REACH)

## Керек-жарақ және қосалқы бөлшектер

Тек түпнұсқалы керек-жарақ немесе қосалқы бөлшектерді пайдаланыңыз, себебі ол құралдың қауіпсіз және апатсыз жұмыс істеуіне кепілдік болады.

Керек-жарақтар мен қосалқы бөлшектер туралы ақпарат [www.kaercher.com](http://www.kaercher.com) веб-сайтында қолжетімді.

## Жеткізілім жинағы

Бұйымның жеткізілім жинағы орауыштың үстінде көрсетілген. Бұйымды орауыштан шығарғанда жинақтың толықтығын тексеріп шығыңыз. Керек-жарақтар жетіспеген немесе тасымалдау кезінде зақымдар тиген жағдайда, дилеріңізге хабарласыңыз.

## Құрылғыдағы белгілер

	Пайдалану алдында нұсқаулықты және барлық қауіпсіздік нұсқауларын оқыңыз.
	Құрылғымен жұмыс істеу кезінде арнайы көз бен есту мүшесін қорғайтын құралдарды киіңіз.
	Тасталған заттар қауіп төндіреді. Бақылаушыларды жұмыс аймағынан алыс ұстаңыз.
	Айналмалы желдеткіштер. Құрылғының жұмысы кезінде қолыңыз бен мен аяғыңызды саңылаулардан алыс ұстаңыз.
	Тартыңыз: Жылдам жабу
	Жапсырмада көрсетілген дыбыс қысымының кепілді деңгейі 96 dB(A).

## Құрылғының сипаттамасы

Осы нұсқаулықта максималды комплектациядағы құрылғы сипатталған. Үлгіге қарай жеткізілім комплектациясында айырмашылықтар болады (Қаптаманы қараңыз).

**Сурет Графикалық беттерді қараңыз**

**Сурет А**

- 1 Жоғары жылдамдықты саптаманың үрлеу құбыры
- 2 Металл қырғышы бар дөңгелек саптаманың үрлеу құбыры
- 3 Үрлеу құбыры

- 4 Тасымалдауға арналған белдіктің ілмектері
- 5 Жылдамдықты бекіту
- 6 Turbo Boost түймесі
- 7 Ажыратқыш
- 8 Аккумулятордың жазбасы
- 9 Зауыт тақтайшасы
- 10 Аккумулятор жинағын ажыратқыш түйме
- 11 \* Аккумулятор жинағының батарея қуаты+ 36 В
- 12 \* Жылдам зарядтағыштың батарея қуаты+ 36 В
- 13 Тасымалдауға арналған белдік

\* қосымша

## Аккумулятор жинағы

Құрылғыны 36 В Kärcher батарея қуаты+ аккумулятор жинағымен басқаруға болады.

## Орнату

### Монтаждау құрылғысы

### ⚠ ЕСКЕРТУ

**Толық жиналмаған құрылғы салдарынан жарақат алу қаупі бар**

Құрылғыны толық жинақталғанда және жұмыс істеп тұрғанда ғана қолданыңыз.

1. Үрлеу құралының саптамасын орнатыңыз.
  - a Үрлеу құралының мұржасының үстіндегі саптамаға ойықтарды салыңыз.
- Сурет В**
  - a Саптаманың екі нұсқарын бір-біріне қарама-қарсы етіп бұраңыз.
  - b Саптама орнына бекітілді.

### Тасымалдау бауын байлап қойыңыз

1. Жылдам жабу кез келген уақытта қолжетімді екеніне көз жеткізіп, тасымалдауға арналған белдікті тұтқадағы ілмекке бекітіңіз.
- Сурет С**

## Қолдану

### ⚠ ЕСКЕРТУ

**Толық жиналмаған құрылғы салдарынан жарақат алу қаупі бар**

Құрылғыны толық жинақталғанда және жұмыс істеп тұрғанда ғана қолданыңыз.

### ⚠ АБАЙЛАҢЫЗ

**Ұшатын заттардан жарақат алу қаупі бар**

Құрылғымен кез-келген жұмыс жасау кезінде көзілдірік пен арнайы қорғайтын қолғап киіңіз.

## Басқару элементтері

Жапырақты ауа үрлегіштер келесі басқару элементтерінен тұрады:

- Құрылғыны қосу және өшіру үшін құрылғы қосқышы. Қаншалықты қатты басылғанына байланысты жылдамдығын құрылғы қосқышымен реттеуге болады.
- Ауа ағынының жылдамдығын бекіту үшін жылдамдықты бекіту тетігі.
- Жылдамдық бекіткішпен орнатылған ауа жылдамдығын ұлғайтуға арналған Turbo Boost түймесі.

## Аккумуляторды салыңыз

### НАЗАР АУДАРЫҢЫЗ

#### Кір байланыстар

Құрылғыдағы және аккумулятордағы зақымдар  
Батарея ұстағышын және контактілерін  
кірлегенге дейін тексеріп, қажет болса тазалаңыз.  
Сурет D

1. Батареяны ұстағышқа бекітілген дыбыс естілгенше итеріңіз.

## Құрылғыны қосу

### ⚠ АБАЙЛАҢЫЗ

*Ұшатын бөлшектер салдарынан жарақат алу және. Шу әсерінен есту мүшесіне зиян келу қаупі бар*

*Үнемі көзді қорғайтын және есту мүшесін қорғайтын құралды тағыңыз.*

1. Аккумулятор жинағын орнатыңыз, бөлімді қараңыз *Аккумуляторды салыңыз.*
2. Құрылғы ауыстырғышын басыңыз.

#### Сурет E

3. Жылдамдықты бекітіңіз.

#### Сурет F

- a Жылдамдық бекіткіштің көмегімен ауа ағынының күшін реттеңіз.
- b Қажет болса, максималды ағын жылдамдығы үшін Turbo Boost түймесін басыңыз.

## Саптаманы ауыстыру

1. Саптаманы алыңыз.

#### Сурет G

- a Байонет құлпын саптама алынғанша бұраңыз.
  - b Саптаманы алыңыз
2. Жаңа саптаманы орнатыңыз.

- a Үрлеу құралының мұржасының үстіндегі саптамаға ойықтарды салыңыз.

#### Сурет B

- b Саптаманың екі нұсқарын бір-біріне қарама-қарсы етіп бұраңыз.  
Саптама орнына бекітілді.

## Аккумулятор жинағын алып тастаңыз

### Нұсқау

Ұзақ жұмыс үзілістері үшін аккумулятор жинағын құрылғыдан алып тастаңыз және оны рұқсатсыз пайдаланудан қорғаныз.

1. Аккумулятор жинағының босату түймесін аккумулятор жинағының бағытына қарай тартыңыз.

#### Сурет H

## Ақаулар кезіндегі көмек

Ақаулардың себептері көп жағдайда келесі шолуды пайдалану арқылы өздігінен жоюға болатындай қарапайым болады. Күдіктер болса немесе осы жерде көрсетілмеген ақаулар болған кезде, ресми сервис орталығына хабарласыңыз.

2. Аккумулятор жинағын босату үшін аккумулятор жинағын босату түймесін басыңыз.
3. Құрылғыдан аккумулятор жинағын алыңыз.

## Жұмыстың аяқталуы

1. Құрылғыдан батарея жинағын алып тастаңыз (бөлімін қараңыз *Аккумулятор жинағын алып тастаңыз*).
2. Құрылғыны тазалаңыз (бөлімін қараңыз *Құрылғыны тазалаңыз*).

## Тасымалдау және сақтау

1. Құрылғыны өшіріңіз.
2. Аккумулятор жинағын алып тастаңыз, бөлімді қараңыз *Аккумулятор жинағын алып тастаңыз*.
3. Үрлеу құбырының саптамасын алыңыз.  
**Сурет G**
  - a Үрлеу құбырынан шешілгенше үрлеу құбырының саптамасын бұраңыз.
  - b Үрлеу құбырының саптамасын алып тастаңыз.

## Күтім мен техникалық қызмет көрсету

Құрылғыға техникалық қызмет көрсетудің қажеті жоқ.

## Құрылғыны тазалаңыз

### ⚠ ЕСКЕРТУ

*Бақыланбайтын іске қосу*

*Жарақат алу қаупі*

*Жұмыс үзілістерінде және техникалық жұмыстарды жүргізу және кетер алдында аккумуляторларды құрылғыдан суырып алыңыз.*

### НАЗАР АУДАРЫҢЫЗ

*Дұрыс емес тазалау*

*Құрылғыны зақымдау*

*Құрылғыны дымқыл шүберекпен тазалаңыз.*

*Еріткіш негізіндегі тазалағыш құралдарды пайдаланбаңыз.*

*Құрылғыны суға салмаңыз.*

*Құрылғыларды түтік құбырдағы су ағынымен немесе жоғары қысым астында тазартуға тыйым салынады.*

1. Құрылғыны өшіріңіз.
2. Аккумулятор жинағын алып тастаңыз (бөлімді қараңыз *Аккумулятор жинағын алып тастаңыз*).
3. Құрылғының бетін жұмсақ құрғақ шүберекпен немесе шетқамен тазалаңыз.

#### Сурет I

Қате	Себебі	Жою
Құрылғы жұмыс істемейді	Аккумулятор жинағы дұрыс салынбаған.	● Аккумуляторды орнына түскенше ұстағышқа салыңыз.
	Аккумулятор жинағының заряды жоқ.	● Аккумулятор жинағын зарядтау.
	Аккумулятор жинағы ақаулы.	● Аккумулятор жинағын ауыстырыңыз.

Қате	Себебі	Жою
Құрылғы пайдалану кезінде тоқтайды	Аккумулятор жинағы қызып кетті	● Жұмысты тоқтатып, аккумулятор температурасы қалыпты болғанша күтіңіз.
	Қозғалтқыш қызып кетті	● Жұмысты тоқтатып, қозғалтқышты суытыңыз.

## Кепілдік

Өр елде жергілікті дистрибьюторлар берген кепілдік шарттары қолданылады. Бұйымда материалдық немесе өндірістік ақаулар анықталған жағдайда, ықтимал ақауларды кепілдік мерзімі ішінде ақысыз жөндейміз. Кепілдік мерзіміне наразылықтарыңыз болса, бұйымды сатқан сауда мекемесіне немесе жақындағы өкілетті қызмет көрсету орнына түбіртеккі көрсетіп хабарласыңыз. (Мекенжайы артқы жағында берілген)

Өндірілген күні көрсетілген түр кестесінде шифрланған.  
Жеке сандардың мағынасы келесідей болады:

Мысалы: 30190

- 3 Өндірілген жылы
- 0 Өндірілген ғасыры
- 1 Өндірілген онжылдық
- 9 Өндірілген айының екінші саны
- 0 Өндірілген айының бірінші саны

Сонымен бұл мысалда 30190 коды 09/(2)013 өндірілген күнін білдіреді.

## Техникалық мағлұматтар

		LB 930/ 36 Battery
<b>Құрылғының техникалық сипаттамалары</b>		
Номиналды кернеу	V	36
Ауаның орташа жылдамдығы	km/h	145
Ауаның орташа жылдамдығындағы турбо режимі	km/h	177
Аккумуляторлы үрлеу құрылғысының теориялық ең жоғары	km/h	177
Аккумуляторлы үрлеу құрылғысының турбо режимдегі теориялық ең жоғары ауа жылдамдығы	km/h	217
Аккумуляторлы үрлеу құрылғысының ауа көлемі	m <sup>3</sup> /h	731
Аккумуляторлы үрлеу құрылғысының турбо режимдегі ауа көлемі	m <sup>3</sup> /h	969
<b>Өлшемдері мен салмағы</b>		
Салмағы (аккумулятор жинағынсыз)	kg	3,5
Ұзындығы x ені x биіктігі	mm	916x177 x323
<b>EN 50636-2-100 стандартына сәйкес есептелінетін мәндер</b>		

LB 930/  
36  
Battery

Дыбыс қысымының деңгейі L <sub>PA</sub>	dB(A)	84,2
Белгісіздік K <sub>PA</sub>	dB(A)	3,0
Шу деңгейі L <sub>WA</sub> + белгісіздік K <sub>WA</sub>	dB(A)	96
Дірілдің жалпы мәні	m/s <sup>2</sup>	7,6
Белгісіздік K	m/s <sup>2</sup>	1,5

Техникалық өзгерістер рұқсат етілген.

## Діріл мәні

### △ ЕСКЕРТУ

Көрсетілген діріл мәні стандартты сынақ әдісімен өлшенді және жабдықты салыстыруға пайдаланылуы мүмкін. Берілген діріл мәні жүктің алдын ала бағалауында пайдаланылуы мүмкін. Құрылғыны пайдалану тәсіліне байланысты құрылғының ағымдағы қолданысы кезінде діріл деңгейі көрсетілген жалпы мәннен ауытқуы мүмкін.

> 2,5 м/с<sup>2</sup> (Пайдалану нұсқаулығында Техникалық сипаттар) бір қолды дірілдеу мәні бар құрылғы

△ **АБАЙЛАҢЫЗ** ● Көп сағатты, үздіксіз пайдаланылатын құрылғының есту қасиетін жоғалтуға әкелуі мүмкін. ● Қолды қорғау үшін жылы қолғаптарды қолданыңыз. ● Жұмыста жиі үзілістер жасап тұрыңыз.

## ЕО стандарттарына сәйкестігі туралы декларация

Осымен төменде көрсетілген машина қауіпсіздік және денсаулық қорғау бойынша ЕО директиваларының талаптарына сәйкес келетіні мәлімдейміз. Бізбен келісуіз машинаның конструкциясы өзгерген жағдайда осы декларация өз күшін жояды.  
Өнім: Аккумуляторлы жапырақ үрлегіш  
Типі: 1.042-50X.X

### Қолданыстағы ЕО директивалары

2006/42/EG (+2009/127/EG)  
2014/30/EU  
2000/14/EG (+2005/88/EG)  
2011/65/EU

### Қолданылатын біріздендірілген стандарттар

EN 60335-1:2012+A11:2014+A13:2017  
EN 50636-2-100:2014  
EN ISO 12100: 2010  
EN 55014-1: 2017  
EN 55014-2: 2015  
EN 50581: 2012

Сәйкестікті бағалаудың қолданбалы әдісі  
2000/14/EG және 2005/88/EG арқылы өзгертілді:  
V қосымшасы

## Дыбыс қуаттылығының деңгейі ДБ(А)

Өлшеңді:94,0

Кепілдік береді: 96,0

Қол қойғандар басқарманың тапсырмасы мен уәкілдігі бойынша әрекет етеді.

  
H. Jenner  
Chairman of the Board of Management

  
S. Reiser  
Director Regulatory Affairs & Certification

Құжаттаманы жүргізетін уәкілетті тұлға:

С. Райзер (S. Reiser)

Alfred Kärcher SE & Co. KG

Alfred-Kärcher-Str. 28 - 40

71364 Winnenden (Германия)

Тел.: +49 7195 14-0

Телефакс: +49 7195 14-2212

Винненден, 2018/09/01

## 目次

一般的な注意事項.....	145
安全注意事項.....	145
規定に沿った使用.....	146
環境保護.....	147
アクセサリとスペアパーツ.....	147
同梱品.....	147
機器上のシンボル.....	147
機器に関する説明.....	147
取り付け.....	147
操作.....	147
搬送と保管.....	148
お手入れとメンテナンス.....	148
障害発生時のサポート.....	148
保証.....	148
技術データ.....	149
EU準拠宣言.....	148

## 一般的な注意事項



機器の最初使用前には、この純正取扱説明書の安全注意事項、充電式バッテリーに同封の安全注意事項ならびに充電式バッテリーと標準充電器の純正取扱説明書をお読みください。記載事項に従ってください。本取扱説明書を、後の使用あるいは次の所有者のために保存してください。取扱説明書内の備考の他に、使用国の一般的な安全/事故防止規定を順守してください。

## 安全注意事項

### セキュリティレベル

#### △ 危険

● この注記は死亡に至る直近の危険を指します。

#### △ 警告

● この注記は身体の重傷または死亡に至る可能性が考へうる危険な状況を指します。

#### △ 注意

● この注記は軽度から中程度の怪我を招く恐れのある危険状態を示唆します。

#### 注意

● この注記は器物破損を招く恐れのある危険状態を示唆します。

## 一般的な安全注意事項

**△ 危険**・不注意による重大な怪我。覚醒剤/アルコール/薬剤の影響下で、あるいは疲労時に機器を取扱わないこと。

**△ 警告**・安全に関する注意事項をすべてお読みください。安全に関する注意事項および作業指示に従わずに作業すると、感電や深刻なケガにつながるおそれがあります。すべての安全に関する注意事項および作業指示は、将来参照するために大切に保管してください。● この機器は、子供や身体的、感覚的、精神的な能力が制限された人、またはこれらの指示に不慣れた人が使用することを意図していません。使用地の法規によつては、ユーザーに年齢制限の掛かることがあります。● すべての保護装備およびグリップが正しくしっかりと固定されていること、それらが良好な状態であることを確認してください。● 作業の前に、機器そのもの、すべてのスイッチ類、および安全装置が正しく機能していることを確認してください。● グリップのオン/オフスイッチが規定通りに作動しない場合には、機器を絶対に使用しないでください。● 使用する前には毎回、ハウジングに損傷がないか確認してください。● 機器の使用中は、お子様や他人を作業場に近づけないでください。● 通気口に堆積物が無いことを確認してください。● 対象物は、機器からの空気によつてかなりの距離にわたって吹き飛ばされる可能性があります。使用する前には、作業範囲にある石、割れたガラス、釘、ワイヤー、ひも等の異物の有無を確認し、これらを除去してください。● 本機器は、安定した水平な地面で、推奨される位置でのみ操作してください。

**△ 注意**・機器の操作エレメントならびに規定に基づく使用に馴染むこと。● 本機器を使用するときは、耳を完全に守るための保護具を着用してください。本機器は大きな音を発するため、騒音、騒音低減、および聴覚保護に関する指示に厳密に従わない場合、永続的な聴覚障害を引き起こす可能性があります。● 本機器を使用するときは、目を完全に守る保護具を着用してください。メーカーでは、フルフェイスマスクまたは隙間のできないゴーグルの着用を強く推奨します。通常の眼鏡やサングラスでは、飛ばされた長くと保護できません。● 機器による作業時には、長く丈夫なズボン、頑丈な作業靴ならびに適合する作業手袋を着用すること。裸足で作業しないこと。装身具、サンダルあるいは短パンの着用は禁止。

**注意**・使用時の機器のユーザーは、他の作業員の怪我あるいはそれらに属する所有物の損傷に責任を持ちます。

**注意事項**・地域によっては規定により、この機器の使用が制限される場合があります。現地の地方自治体からアドバイスを受けてください。● 損傷または判読不能な機器の警告ラベルは、認可されたカスタマーサービスに交換させてください。

## 安全な稼働

**△ 危険**・爆発の恐れのある場所での操作は禁止されています。

**△ 警告**・人や動物に対して最低15 mの距離を保ってください。このエリアに人が侵入した場合は、機器を停止します。● 機器は、落雷危険時には使用しないでください。● 潜在的な危険を回避するために、作業領域の視界を遮るものがないようにしてください。機器は、十分な照明のもとで使用してください。● 機器での作業時には走らず、歩いてください。後ろ向きに歩かないでください。無理な体勢を避けて、しっかりと安定した状態でバランスを保ってください。● 機器

が落下した、衝撃を受けた、または異常に振動する場合は、すぐに機器を停止し、損傷の有無を確認して振動の原因を特定します。損傷箇所を修理する場合は認定カスタマーサービスに依頼するか、機器を交換してください。●障害あるいは事故時には機器をスイッチオフして、充電式バッテリーを取外すこと。有資格のカスタマーサービス員が点検してから初めて、機器を再び運転させてください。●背負式プロアーにはキャリングハーネスが搭載されています。キャリングハーネスを慎重に調整し、機器の重量を分散させます。機器を使用する前に、キャリングハーネスとクイックリリースファスナーの使用方法をよく理解してください。危険が発生した場合でも、正しく使用することにより重大な怪我を回避することができます。キャリングハーネスの上に衣服を着用したり、その他の方法でクイックリリースファスナーに届かないような使用はしないでください。●回転部品による怪我の危険。モーターを停止し、充電式バッテリーを取り外し、すべての可動部品が完全に停止していることを確認してください。

- 機器を誰もいない状態で放置する前に。
- 異物が当たった後、機器を点検する前に。
- 機器を点検、保守あるいは機器を使用して作業する前に。

**△ 注意** ●同様の電動ツールを周りで操作する場合、聴覚に障害をきたすリスクや、作業場に立ち入る人などの潜在的な危険に気づかない可能性を高めます。●本機器を改造市内でください。また、メーカーが推奨する付属品とスペアパーツのみを使用してください。●粉塵の吸入による健康への危険。本機器を用いた作業では、防塵マスクを使用してください。●ほこりの多い表面は、ほこりの量をへらすため湿らせてください。●開いている窓の近くで本機器を使用しないでください。●ブロウのノズルを人や動物に向けないでください。

**注意** ●ゴミが空気取り入れ口に吸い込まれた場合、機器が損傷する場合があります。ブロウを飛びやすいゴミの上または近くに置かないでください。●ブロウの管に異物を挿入しないでください。

**注意事項** ●風が地面に近く、効果的に機能するように、ノズルの延長部品を使用します。●機器は適切な時間帯にのみ使用してください。現地の規制および条例も遵守してください。早朝または夜間に作業する場合、他人の迷惑になることがあります。

## 安全な搬送および保管

**△ 警告** ●機器を保管または搬送する前には電源を切り、充電式バッテリーを冷ましてから取り外してください。

**△ 注意** ●怪我や機器が損傷する危険性があります。運搬中は機器が動いたり落下したりしないようしっかりと固定してください。

**注意** ●輸送や保管の前には、機器から異物を取り除いてください。●機器が、お客様の手の届かない、乾燥した換気の良い場所に保管してください。機器を乾拭用薬品などの腐食性物質から遠ざけてください。●機器は戸外で保管しないでください。

## 安全なメンテナンスと手入れ

**△ 警告** ●エンジンをオフにし、すべての可動部品が完全に停止していることを確認し、充電式バッテリーを取り外してから、機器の点検、クリーニング、または保守を行ってください。●このデバイスの点検保守作業には特別な注意と知識が必要であり、適切な資格を持つ技術者のみが実行できます。本機器のメンテナンスは認定サービスセンターに依頼してください。

い。●ピン、ナットおよびボルトが硬く絞められていることを一定の時間間隔でチェックし、機器が安全な状態であることを確認してください。

**△ 注意** ●メーカーが承認した、付属品およびアタッチメントのみを使用してください。純正スペアパーツ、純正アクセサリおよび純正アタッチメントを使用することで、機器の安全でトラブルの無い動作が保証されます。

**注意** ●製品は、使用の後毎回、柔らかい乾いた布を使って清掃してください。

**注意事項** ●調整と修理は、本取扱説明書に記載されているもののみ行ってください。それ以外の修理については、認定を受けたカスタマーサービス窓口までご連絡ください。●損傷または判読不能な機器の警告ラベルは、認可されたカスタマーサービスに交換させていただきます。

## 残留リスク

機器を意図されたとおりに使用する場合でも、特定の残留リスクが残ります。以下の危険性が機器の使用時に発生する可能性があります。

### △ 警告

- 振動は怪我をもたらします。作業を完了するためには、各作業に適した工具、規定のハンドルを使用し、必要な最低速度を設定します。
- 騒音は聴覚障害をもたらします。聴覚保護具を着用して負荷を抑制してください。
- ブロウの管から出る空気圧により飛ばされた物による負傷。
- 常に保護めがねを着用してください。

## リスク抑制

### △ 注意

- 機器の長時間に渡る使用は、振動による血行障害を手にもたらすことがあります。使用の一般的な所要時間は、影響要素が多数に及ぶために特定できません。
- 個人差のある血行障害（頻繁に指の冷えあるいは疼き）
- 低い周辺温度。手の保護用に手袋を着用してください。
- 長時間の力んだ握りによる血行障害。
- 中断なし運転は、中断して一時休止するよりも有害。機器の定期的な長時間使用で症状、例えば指の冷え/疼きの再発する場合には、医師に相談してください。

## 規定に沿った使用

### △ 警告

- この機器は、子供や身体的、感性的、精神的能力が制限された人、またはこれらの指示に不慣れた人が使用することを意図していません。
- 本機器は業務用としての使用に適しています。
  - 当機器は野外での使用専用です。
  - 本機器は、乾燥した明るい環境でのみ使用できます。
  - 本機器は、落ち葉、草、生け垣の刈り込みや庭のごみなど、地面にある軽いものを吹き飛ばすために設計されています。

## 予想可能な誤った使用

規定に沿った使用以外の使用は許可されていません。規定に沿った使用以外の使用によって生じた損害には使用者が責任を負います。

## 環境保護



梱包材はリサイクル可能です。梱包材は環境に適した方法で廃棄してください。



電気および電子機器には、誤って取り扱ったり廃棄したりすると人間と環境に危険を及ぼす可能性があります。あるバッテリーや充電式バッテリーあるいはオイルなどの構成要素が含まれています。

しかしながら、これらは機器が適切に機能するために必要な構成要素です。このシンボルが表記されている機器は、家庭ゴミと一緒に廃棄してはいけません。

### 物質についての注意事項 (REACH)

内容物に関する最新情報は、[www.kaercher.de/REACH](http://www.kaercher.de/REACH) を参照してください

## アクセサリとスペアパーツ

純正のアクセサリおよび純正のスペアパーツのみ使用してください。これにより装置の安全で、トラブルの無い動作の保証が約束されます。

アクセサリやスペアパーツに関する詳細については、[www.kaercher.com](http://www.kaercher.com)をご参照ください。

## 同梱品

本装置の同梱品は包装材の上に表示されています。開梱の際に内容物が揃っているか確認してください。付属品が欠けている場合や輸送による損傷があった場合は販売業者にご連絡ください。

## 機器上のシンボル

	使用を開始する前に取扱説明書とすべての安全に関する注意事項をお読みください。
	本機器での作業中には適切な保護めがねと防音保護具を着用してください。
	飛散物体による危険。見ている人が作業範囲に近寄らないようにしてください。
	回転するファンホイール。本機器の動作中は、手や足を開口部に近づけないでください。
	引っ張る：迅速ロック
	ラベルに記載された保証音圧レベル：96 dB(A)。

## 機器に関する説明

取扱説明書にはすべての装備が記載されています。各機種に応じて納品範囲に差異があります（包装を参照）。

図はグラフィックページを参照

イラスト A

- ① 高速用のブロワパイプ

- ② 金属スクレーパー付き丸プロワパイプ
- ③ プロワパイプ
- ④ キャリングストラップ用のアイレット
- ⑤ 回転速度固定レバー
- ⑥ ターボブーストボタン
- ⑦ トリガー
- ⑧ 充電式バッテリー取付け部
- ⑨ シリアルラベル
- ⑩ 充電式バッテリーのロック解除ボタン
- ⑪ \*バッテリーパワー + 36V用の充電式バッテリー
- ⑫ \*バッテリーパワー + 36V用の急速充電器
- ⑬ キャリングストラップ

\* オプション

## 充電式バッテリー

本機器は2つの36 V Kärcher バッテリーパワー+充電式バッテリーで作動します。

## 取り付け

### 機器の組み立て

#### △ 警告

**不完全に組み立てられた機器による負傷の危険**

本機器は、完全に組み立てられ、機能している場合のみ操作してください。

1. ブロワパイプのノズルを組み立てます。
  - a ノズルにある溝をブロワパイプに合わせてスライドさせます。  
イラスト B
  - b 2つの矢印が互いに向き合うようにノズルを回します。  
ノズルは所定の位置にロックされています。

### キャリングストラップを吊り下げます

1. ストラップを機器のアイレットに引っ掛け、クイックリリースファスナーにいつでも手が届くことを確認してください。  
イラスト C

## 操作

#### △ 警告

**不完全に組み立てられた機器による負傷の危険**

本機器は、完全に組み立てられ、機能している場合のみ操作してください。

#### △ 注意

**飛散物による負傷の危険**

本機器を使用したいかなる作業においても、保護メガネと適切な保護手袋を着用してください。

### 操作要素

本プロワには次のようなスイッチ類があります。

- 本機器のオンとオフを切り替えるためのトリガー。このトリガーをどれだけ強く押すかに応じて、速度を調整できます。
- 風の速度を固定するための速度固定レバー。
- 回転速度固定で設定された風速を最大化するターボブーストボタン。

## 充電式バッテリーの投入

### 注意

#### 汚れたコンタクト

装置および充電式バッテリーの損傷

ご使用前に充電式バッテリーホルダーとコンタクトに汚れがないか点検し、必要に応じてこれを清掃します。

#### イラスト D

1. 充電式バッテリーをホルダーにカチッと音がするまで押し込みます。

## 機器をオンにする

### △ 注意

飛散物による怪我や、騒音による聴覚障害の危険常に保護メガネおよび防音保護具を着用してください。

1. 充電式バッテリーを取り付けます。以下の章を参照：充電式バッテリーの投入。
2. トリガーを押します。

#### イラスト E

3. 速度を固定します。

#### イラスト F

- a 回転速度固定ツマミを使用して、風の強さを設定します。
- b 必要に応じて、最大風量を得るには、ターボブーストボタンを押します。

## 交換用ブロアパイプを交換する

1. パイプを取り外します。

#### イラスト G

- a パイプを取り外すことができるまで、バヨネットコネクタを回します。
- b パイプを取り外します。

2. 新しいパイプを取り付けます。

- a パイプにある溝をブロアパイプに合わせてスライドさせます。

#### イラスト B

- b 2つの矢印が互いに向き合うようにパイプを回します。
- パイプは所定の位置にロックされています。

## 充電式バッテリーの取外し

### 注意事項

長時間作業を中断する場合は、機器から充電式バッテリーを取外し、不正使用から保護してください。

## 障害発生時のサポート

障害発生の原因は簡単なものであることがよくあり、以下の一覧表を参考にすればご自分で対処することができます。確信が持てない時や、該当する障害が記載されていない場合は認可カスタマーサービスまでご連絡ください。

1. 充電式バッテリーのロック解除ボタンを充電式バッテリーの方向に引きます。  
**イラスト H**
2. 充電式バッテリーのロック解除ボタンを押して、充電式バッテリーのロックを解除します。
3. 充電式バッテリーを機器から取出します。

## 運転の終了

1. 充電式バッテリーを機器から取出します（参照；章 充電式バッテリーの取外し）。
2. 機器を洗浄します（参照；章 機器の清掃）。

## 搬送と保管

1. 本機器のスイッチをオフにします。
2. 充電式バッテリーの取外しには以下の章を参照：充電式バッテリーの取外し。
3. ブロアパイプのノズルを取り外します。

#### イラスト G

- a ブロアパイプから取り外すことができるまで、ブロアパイプのノズルを回転させます。
- b ブロアパイプのノズルを取り外します。

## お手入れとメンテナンス

機器はメンテナンスの必要はありません。

## 機器の清掃

### △ 警告

#### 無制御の入電

#### 負傷の危険

充電式バッテリーは、休憩中や点検/お手入れの作業前に機器から取り外してください。

### 注意

#### 間違った清掃方法

#### 機器の損傷

機器を湿った布で清掃してください。

溶剤を含むクリーナーは使用しないでください。

機器を水に浸すのは絶対にやめてください。

機器の清掃にホースによる水噴射や高圧水噴射を使用しないでください。

1. 本機器のスイッチをオフにします。
2. 充電式バッテリーを取外します（参照；章 充電式バッテリーの取外し）。
3. 機器の表面を柔らかい乾燥した布あるいはブラシで清掃します。

#### イラスト I

よく手入れをしても充電式バッテリーの容量が使用年月とともに減少するため、完全充電の状態でも本来の最大稼働時間に達しなくなります。これは故障には当たりません。

エラー	原因	解決策
機器が起動しません	充電式バッテリーが正しく取り付けられていません。	● 充電式バッテリーをホルダーに嵌るまで押し込みます。
	充電式バッテリーが空です。	● 充電式バッテリーを充電してください。
	充電式バッテリーの故障。	● 充電式電池を交換します。
使用中に機器が停止します	充電式電池がオーバーヒートしています	● 作業を中止し、充電式電池の温度が正常に戻るまで待ちます。
	モーターが過熱状態です	● 作業を中止してモーターの温度が下がるのを待ちます。

## 保証

国ごとに弊社の販売会社が発行する保証条件が有効です。保証期間中は、資材または製造上の欠陥が原因と

みられる装置の故障に関しては無料で修理いたします。保証請求の際はレシートを販売店またはお近くの認可カスタマーサービスを提示してください。（住所は裏面をご覧ください）



## 技術データ

LB 930/  
36  
Battery

### 装置のデータ

公称電圧	V	36
平均風速	km/h	145
平均風速、ターボモード	km/h	177
最大理論風速、充電式ブロワー	km/h	177
最大理論風速、ターボモード充電式ブロワ	km/h	217
風量、充電式ブロワ	m <sup>3</sup> /h	731
風量、ターボモード充電式ブロワ	m <sup>3</sup> /h	969

### 度量衡

重量（充電式バッテリーなし）	kg	3,5
長さ x 幅 x 高さ	mm	916x177x 323

### EN 50636-2-100 に基づいて求めた値

音圧レベル $L_{pA}$	dB(A)	84,2
不確実性 $K_{pA}$	dB(A)	3,0
音響パワーレベル $L_{WA}$ + 不確定要素 $K_{WA}$ 通常モード	dB(A)	96
総振動値	m/s <sup>2</sup>	7,6
不確実性 K	m/s <sup>2</sup>	1,5

技術的な変更が行われることがあります。

### 振動値

#### △ 警告

記載された振動値は、標準的な試験方法で測定されたもので、機器の比較に使用することができます。

記載された振動値は、負荷の予備的評価に使用できません。

使用方法によっては、機器の使用における振動によるエミッションが記載された合計値から外れることがあります。

**手と腕の振動値が 2.5 m/s<sup>2</sup>の超える装置（取扱説明書の技術データの章を参照）**

△ **注意** ● 本機器を数時間連続して使用すると、しびれを起こすことがあります。● 手の保護用に手袋を着用してください。● 定期的に休憩を取ってください。

## تنظيف الجهاز

⚠ تحذير

بدء التشغيل بدون تحكيم

خطر الإصابة

قم بإزالة البطارية من الجهاز عند التوقف عن العمل وقبل إجراء جميع أعمال الصيانة والعناية.

تنبيه

تنظيف خاطئ

أضرار بالجهاز

قم بتنظيف الجهاز باستخدام منديل رطب.

لا تستخدم أي مواد تنظيف فيها مذيبات.

لا تغمر الجهاز بالمياه أبدًا.

لا تنظف الجهاز عن طريق تيار ماء الخرطوم أو تيار ماء الضغط العالي.

1. إيقاف الجهاز.
2. إزالة علبة البطارية (انظر الفصل إزالة علبة البطارية).
3. ينبغي تنظيف سطح الجهاز باستخدام قطعة فماش ناعمة وجافة أو فرشاة.

صورة إيضاحية 1

## مساعدة في حالة حدوث أعطال

مع مرور الزمن ستتخف سعة البطارية حتى مع العناية الجيدة. يجب لا يتم الوصول لمرن التشغيل الكامل حتى عندما تكون البطارية مشحونة بشكل كامل أيضا. هذا لا يعد عيبا.

في الغالب تكون للاختلالات أسباب بسيطة يمكنك التغلب عليها ببساطة بالاستعانة بالعرض العام التالي. في حالات الشك أو عند حدوث اختلالات غير مذكورة هنا فيرجى التوجه إلى خدمة العملاء المعتمدة.

خطأ	السبب	حل المشكلة
الجهاز لا يعمل	علبة البطارية غير مركبة بشكل صحيح.	• دفع علبة البطارية حتى تثبت في مكانها.
	علبة البطارية فارغة.	• شحن علبة البطارية.
	علبة البطارية معطلة.	• استبدال علبة البطارية.
الجهاز يتوقف أثناء التشغيل	البطارية ساخنة للغاية	• إيقاف العمل والانتظار حتى تصبح درجة حرارة علبة البطارية في النطاق الطبيعي.
	المحرك ساخن للغاية	• إيقاف العمل، وترك المحرك حتى يبرد.

## قيمة الاهتزاز

⚠ تحذير

تم قياس قيمة الاهتزاز المذكورة باستخدام طريقة اختبار قياسية ويمكن استخدامها لمقارنة الأجهزة.

يمكن أن يتم استخدام قيمة الاهتزاز المذكورة للتقييم المؤقت للعبء.

اعتمادا على نوع وكيفية تشغيل الجهاز، يمكن أن يختلف انبعاث الذبذبات أثناء الاستخدام الحالي للجهاز عن القيمة المذكورة.

الأجهزة التي تصدر قيمة اهتزاز لييد أو الذراع < 2,5 م/ث<sup>2</sup> (انظر فصل البيانات الفنية في دليل التشغيل)

⚠ تنويه • يمكن أن يؤدي استعمال الجهاز لعدة ساعات دون انقطاع إلى ظهور شعور بالتخدير. • استخدم قفازات دافئة لحماية اليدين. • عليك التوقف للاستراحة بشكل منتظم.

## الضمان

يسري في كل دولة شروط الضمان التي تضعها شركة التسويق المتخصصة التابعة لنا. نحن نتولى إصلاح الأخطاء التي قد تطرا على جهازك خلال فترة الضمان بدون مقابل، عندما يكون سبب هذه الأعطال ناجم عن عيب في المواد المستخدمة أو في عملية التصنيع. في حالة استحقاق الضمان، توجه من فضلك بقسيمة الشراء إلى أقرب موزع أو مركز خدمة عملاء معتمد. (العنوان على الصفحة الخلفية)

## البيانات الفنية

LB 930/36  
Battery

أداء الجهاز	
جهد إسمي	36 V
متوسط سرعة الهواء	145 km/h
متوسط سرعة الهواء في وضع التريو	177 km/h
أقصى سرعة هواء نظرية للمنفخ العامل ببطارية	177 km/h
أقصى سرعة هواء نظرية للمنفخ العامل ببطارية في وضع التريو	217 km/h
حجم الهواء بالمنفخ العامل ببطارية	731 m <sup>3</sup> /h
حجم الهواء بالمنفخ العامل ببطارية في وضع التريو	969 m <sup>3</sup> /h
الأبعاد الوزن	
الوزن (بدون علبة بطارية)	3,5 kg
الطول x العرض x الارتفاع	916x177x323 mm
القيم المسجلة وفقاً للمواصفة EN 50636-2-100	
مستوى انبعاث الصوت L <sub>PA</sub>	84,2 dB(A)
قيمة الخطر K <sub>PA</sub>	3,0 dB(A)
مستوى قدرة الصوت L <sub>WA</sub> + قيمة الشك K <sub>WA</sub>	96 dB(A)
قيمة الاهتزاز الإجمالية	7,6 m/s <sup>2</sup>
K قيمة الشك	1,5 m/s <sup>2</sup>

المواصفات الفنية خاضعة للتعديل.

السحب: القفل السريع



مستوى ضغط الصوت المضمن والمذكور على الملصق يبلغ 96 dB(A).



## مواصفات الجهاز

يتم في دليل التشغيل هذا شرح التجهيزات الكاملة. وفقاً للموديل، ستكون هناك اختلافات في نطاق التوريد (انظر العبوة).

### صورة انظر صفحات الرسومات صورة إيضاحية A

- 1 فوهة السرعة العالية لأنبوب النفخ
- 2 فوهة مستديرة لأنبوب النفخ مع مكشطة معدنية
- 3 أنبوب النفخ
- 4 حلقات حزام الحمل
- 5 تثبيت السرعة
- 6 زر التربو المعزز
- 7 مفتاح الجهاز
- 8 مدخل البطارية
- 9 لوحة الطراز
- 10 زر تحرير علبه البطارية
- 11 \* حزمة البطاريات، طاقة البطارية + 36 فولت
- 12 \* شاحن سريع، طاقة البطارية + 36V
- 13 حزام الحمل

optional \*

## علبة البطارية

يمكن أن يتم استخدام الجهاز 36 V Kärcher Battery Power مع علبة البطارية.

## التركيب

### تركيب الجهاز

⚠ تحذير

### خطر الإصابة بسبب عدم اكتمال تركيب الجهاز

قم بتشغيل الجهاز فقط إذا يكون قد تم تركيبه بشكل كامل وقادر على تادية وظيفته تماما.

- 1 تركيب فوهة أنبوب النفخ.
  - a قم بتمرير التجويفات الموجودة في الفوهة على فتحات أنبوب النفخ.
  - b أدر الفوهة بحيث يشير كلا السهمان إلى بعضهما البعض. الفوهة معشقة في مكانها.

### تعليق حزام الحمل

- 1 قم بتعليق حزام الحمل في العروة الموجودة بالجهاز. مع التأكد من إمكانية الوصول إلى القفل السريع في أي وقت.

صورة إيضاحية C

## الاستعمال

⚠ تحذير

### خطر الإصابة بسبب عدم اكتمال تركيب الجهاز

قم بتشغيل الجهاز فقط إذا يكون قد تم تركيبه بشكل كامل وقادر على تادية وظيفته تماما.

⚠ تنويه

### خطر الإصابة بسبب الأشياء المتطايرة

قم بارتداء نظارة واقية وقفاز واق مناسب عند إجراء أي عمل باستخدام الجهاز.

## عناصر الاستعمال

تحتوي نافذة أوراق الشجر على عناصر الاستعمال التالية:

- مفتاح الجهاز لتشغيل وإيقاف الجهاز. يمكن أن يتم تنظيم سرعة الدوران باستخدام مفتاح الجهاز، اعتماداً على قوة التشغيل.
- ذراع لتثبيت سرعة الدوران، لتثبيت سرعة تدفق الهواء.
- زر التربو المعزز لزيادة سرعة الهواء المضبوطة إلى الحد الأقصى باستخدام مثبت سرعة الدوران. يظل وضع المعزز نشطاً لمدة دقيقتين، ثم يعود تلقائياً إلى التشغيل العادي.

## تركيب البطارية

تنبيه

### الملامس متسخة

أضرار بالجهاز والبطارية

افحص موضع البطارية والملامسات قبل التركيب للتحقق من عدم وجود انساحات وتسخينها عند التروم.

### صورة إيضاحية D

- 1 دفع البطارية في موضعها حتى تثبت بصوت مسموع.

## تشغيل الجهاز

⚠ تنويه

### خطر الإصابة بسبب الأجزاء المتطايرة وأضرار السمع من خلال الضوضاء

قم دائماً بارتداء واقى للسمع ونظارة واقية.

- 1 استخدام حزمة البطارية، انظر الفصل تركيب البطارية.
- 2 اضغط على مفتاح تشغيل الجهاز.  
**صورة إيضاحية E**
- 3 تثبيت سرعة الدوران.  
**صورة إيضاحية F**
  - a اضبط شدة تدفق الهواء مع تثبيت السرعة.
  - b إن لزم الأمر، اضغط على زر التربو المعزز لضبط أقصى سرعة تدفق.

## تغيير الفوهة.

- 1 إزالة فوهة.  
**صورة إيضاحية G**
  - a أدر القفل بمسمار تثبيت حتى يمكن إزالة الفوهة.
  - b إزالة فوهة
- 2 تركيب الفوهة الجديدة.
  - a قم بتمرير التجويفات الموجودة في الفوهة على فتحات أنبوب النفخ.  
**صورة إيضاحية B**
  - b أدر الفوهة بحيث يشير كلا السهمان إلى بعضهما البعض. الفوهة معشقة في مكانها.

## إزالة علبة البطارية

إرشاد

عند إيقاف العمل لفترة طويلة، قم بإزالة علبة البطارية من الجهاز وتأمنها ضد الاستخدام غير المصرح به.

- 1 شد زر تحرير علبه البطارية في اتجاه علبه البطارية.  
**صورة إيضاحية H**
- 2 الضغط على زر التحرير للغاء تأمين علبه البطارية.
- 3 إخراج علبه البطارية من الجهاز.

## إيقاف التشغيل

- 1 إزالة علبه البطارية من الجهاز (انظر الفصل إزالة علبه البطارية).
- 2 تنظيف الجهاز (انظر الفصل تنظيف الجهاز).

## النقل والتخزين

- 1 إيقاف الجهاز.
- 2 إخراج البطارية، انظر الفصل إزالة علبه البطارية.
- 3 إزالة فوهة أنبوب النفخ.  
**صورة إيضاحية G**
  - a إدارة فوهة أنبوب النفخ حتى ينحل من أنبوب النفخ.
  - b إزالة فوهة أنبوب النفخ.

## العناية والصيانة

لا يحتاج الجهاز للصيانة.

## الاستخدام المطابق للتعليمات

### تحذير

يمنع استخدام هذا الجهاز من قبل الأطفال أو الأشخاص الذين يعانون من أية إعاقة بدنية أو حسية أو عقلية أو من ليس لديهم الخبرة والمعرفة.

- الجهاز مخصص للاستخدام التجاري.
- الجهاز مخصص للاستخدام الخارجي فقط.
- لا يسمح باستخدام الجهاز إلا في بيئة جافة جيدة الإضاءة.
- الجهاز مصمم لنفخ ناتج الكفاس الخفيف الموجود على الأرض، مثل الأوراق والحشائش ونفايات الحدائق الأخرى.

### سوء الاستخدام المتوقع

يُحظر أي استخدام غير مطابق للغرض المخصص. المشغل مسؤول عن الأضرار التي تنتج عن الاستخدام المطابق.

## حماية البيئة



المواد المستخدمة في التغليف قابلة لإعادة التدوير. يرجى التخلص من مواد التغليف بطريقة تحافظ على البيئة.



تحتوي الأجهزة الكهربائية والإلكترونية مواد قيمة قابلة لإعادة التدوير وغالباً على أجزاء مثل البطاريات، مراكمات أو الزيوت والتي قد تشكل خطورة على صحة الإنسان والبيئة في حالة التعامل معها أو تم التخلص منها بصورة خاطئة. إلا أن هذه الأجزاء ضرورية لتشغيل الجهاز بصورة سليمة. لا يجوز التخلص من الأجهزة المميزة بهذا الرمز مع النفايات المنزلية.

### إرشادات حول مواد المحتويات (REACH)

تجد المعلومات الحالية حول مواد المحتويات على الموقع: [www.kaercher.com/REACH](http://www.kaercher.com/REACH)

## الملحقات التكميلية وقطع الغيار

استخدام الملحقات التكميلية الأصلية وقطع الغيار الأصلية فقط، والتي تضمن تشغيل الجهاز بشكل آمن وخالٍ من الاختلالات. تجد المعلومات الخاصة بالملحقات التكميلية وقطع الغيار على الموقع [www.kaercher.com](http://www.kaercher.com).

## محتوى التسليم

محتوى تسليم الجهاز مصور على العبوة. تأكد من وجود جميع محتويات العبوة عند فتحها. وفي حالة نقص أية ملحقات تكميلية أو اكتشاف أي تلف بها ناتج عن عملية النقل، يرجى إخطار البائع.

## رموز على الجهاز

اقرأ تعليمات التشغيل وكافة تعليمات السلامة قبل بدء التشغيل.	
قم بارتداء واقي للسمع ونظارة واقية مناسبة أثناء استخدام الجهاز.	
لا تعرض الجهاز للمطر أو الرطوبة.	
الخطر بسبب الأشياء المتطايرة. عليك إبعاد الأشخاص المتفرجين من منطقة العمل.	
عجلات دوارة للمروحة. حافظ على إبعاد اليدين والقدمين عن الفتحات طوال فترة تشغيل الجهاز.	

## تحذير

- الاهتزاز قد يسبب وقوع إصابة.
- استخدم الأداة المناسبة لكل مهمة، واستخدم المقابض المتوفرة، واستخدم أقل سرعة مطلوبة لإنجاز المهمة.

- الضوضاء قد تلحق الضرر بحاسة السمع. ارتد واقي للسمع وحدد قدرة التحمل.

- الإصابات الناجمة عن الأشياء المتطايرة والتي يمكن أن تخرج من أنبوب المنفاخ نتيجة ضغط الهواء. ارتدي دائماً نظارة حماية العين.

## تقليل المخاطر

### توبه

- قد يؤدي استخدام الجهاز لفترة طويلة متواصلة إلى حدوث مشاكل بسريان الدورة الدموية في اليدين وذلك بسبب الاهتزازات. لا يمكن أن يتم تحديد فترة الاستخدام بشكل عام، لأن ذلك يتعلق بعدة عوامل مؤثرة:

- استعداد شخصي لضعف الدورة الدموية (غالباً أصابع باردة، وخز في الأصابع)
- درجة حرارة المحيط المنخفضة.
- استخدم قفازات دافئة لحماية اليدين.
- يتم عن طريق مسك الجهاز بشكل قوي منع دوران الدورة الدموية.
- تكون عملية الاستخدام المتواصلة أكثر ضرراً من الاستخدام المتقطع من خلال وقفات الاستراحة.
- عند استخدام الجهاز بشكل منتظم ولفترات طويلة وحينها يتكرر ظهور عوارض مثل تنميل الأصابع، أصابع باردة، ينبغي عليك مراجعة الطبيب.

مثل المواد الكيميائية للحدائق. • لا تخزن الجهاز في مكان خارجي.

### العناية والصيانة الآمنة

⚠ **تحذير** • أوقف المحرك، وتأكد أن جميع الأجزاء المتحركة قد توقفت تمامًا، ثم أزل البطارية قبل فحص الجهاز أو تنظيفه أو صيانتَه. • تتطلب أعمال الخدمة والصيانة على هذا الجهاز عناية ومعرفة خاصة ولا يسمح بإجرائها إلا بواسطة فنيين متخصصين مؤهلين بشكل مناسب. اصطحب الجهاز إلى مركز خدمة عملاء معتمد للصيانة. • تأكد من أن الجهاز في حالة سليمة عن طريق إجراء فحص على فترات منتظمة إذا كانت الخوابير والصواميل والبراغي مشدودة بشكل محكم.

⚠ **تنويه** • لا تستخدم إلا قطع الغيار والملحقات والقطع التركيبية المصرح بها من الشركة المصنعة. قطع الغيار والملحقات والقطع التركيبية الأصلية تضمن تشغيل الجهاز بشكل آمن وخالٍ من الاختلالات.

• **تنبيه** • نظّف المنتج بعد كل استعمال باستخدام فوطة ناعمة وجافة.

⚠ **إرشاد** • يسمح لك بإجراء الإعدادات والإصلاحات الموضحة في دليل التشغيل هذا فقط. اتصل بمركز خدمة العملاء المعتمد الذي تتعامل معه بشأن الإصلاحات الإضافية. • **اعهد** باستبدال علامات التحذير التالفة أو غير المقروءة على الجهاز إلى خدمة العملاء المعتمدة.

### المخاطر المتبقية

تبقى بعض المخاطر حتى عندما يتم تشغيل الجهاز على النحو المطابق للتعليمات. يمكن أن تقع المخاطر التالية عند استخدام الجهاز:

الأشخاص الذين يدخلون نطاق العمل الخاص بك. • لا تقم بإجراء أي تغييرات على الجهاز ولا تستخدم سوى الملحقات و قطع الغيار الموصى بها من قبل الشركة المصنعة. • خطر على الصحة بسبب استنشاق الغبار. قم بارتداء قناع واقٍ للتنفس عند استخدام الجهاز. • قم بتطهير الأسطح المتربة لتقليل كمية الغبار. • لا تستخدم الجهاز بالقرب من نافذة مفتوحة. • لا توجه فوهة المنفاخ أبدًا تجاه الأشخاص أو الحيوانات.

• **تنبيه** • أضرار بالجهاز عند شفط ناتج الكنس في مدخل الهواء. لا تضع المنفاخ على ناتج كنس مبعثر أو بالقرب منه. • لا تقم أبدًا بإدخال أشياء في أنابيب المنفاخ.

⚠ **إرشاد** • استخدم وصلة تمديد للفوهة بحيث يكون تيار الهواء بالقرب من الأرض ويستطيع العمل بفعالية. • قم بتشغيل الجهاز في الأوقات المناسبة فقط. لهذا الغرض يرجى مراعاة التشريعات واللوائح المحلية. عند العمل في الصباح الباكر أو في وقت متأخر من المساء، قد يزعج الأشخاص الآخرون.

### النقل والتخزين الآمن

⚠ **تحذير** • قم بإيقاف الجهاز واتركه يبرد و قم بإزالة علبة البطارية قبل تخزينه أو نقله.

⚠ **تنويه** • خطر الإصابة و حدوث تلفيات بالجهاز. قم بتأمين الجهاز ضد الحركة أو السقوط عند إجراء عملية النقل.

• **تنبيه** • قم بإزالة جميع الأجسام الغريبة من الجهاز قبل نقله أو تخزينه. • قم بتخزين الجهاز في مكان جاف ذا تهوية جيدة ولا يمكن للأطفال الوصول إليه. ابعدهم عن الجهاز عن المواد المسببة للتآكل

بتشغيل الجهاز إلا على أرضية ثابتة ومستوية وفي الموضع الموصى به. **Δ تنويه** • تعرف على عناصر التحكم والاستخدام السليم للجهاز. • ارتدي حماية السمع الكاملة عند استخدام الجهاز. صوت الجهاز مرتفع ويمكن أن يتسبب في أضرار دائمة بالسمع إذا لم تتبع بدقة التعليمات المتعلقة بالتعرض وتقليل الضوضاء وواقي السمع. • قم بارتداء نظارة واقية بالكامل عند استخدام الجهاز. توصي الشركة المصنعة بضرورة ارتداء قناع وجه كامل أو نظارة واقية مغلقة تماما. النظارات العادية أو النظارات الشمسية لن تحميك من الأشياء المتطايرة. • عند استخدام الجهاز قم بارتداء سروال سميك، وحذاء قوي وقفازات ثابتة مناسبة. لا تعمل حافي القدمين. لا ترتدي الحلي أو الصنادل أو السراويل القصيرة.

**تنبيه** • مشغل الجهاز هو مسؤول عن الحوادث التي تحدث مع الأشخاص الآخرين أو لممتلكاتهم. **إرشاد** • يمكن في بعض المناطق أن تقيد اللوائح استخدام هذا الجهاز. عليك الحصول على استشارة من قبل الدوائر المحلية. • اعهد باستبدال علامات التحذير التالفة أو غير المقروءة على الجهاز الى خدمة العملاء المعتمدة.

### التشغيل الآمن

**Δ خطر** • يمنع منعاً باتاً التشغيل في المناطق القابلة للانفجار. **Δ تحذير** • حافظ على مسافة لا تقل عن 15 م تفصلك عن الأشخاص والحيوانات. قم بإيقاف الجهاز إذا اقترب أحد في هذا المجال. • لا تستخدم الجهاز عند وجود خطر البرق. • أنت بحاجة الى النظر الى منطقة

العمل بدون عائق للكشف عن المخاطر المحتملة. استخدم الجهاز عند وجود إضاءة جيدة فقط. • لا تسرع بالمشي بل امشي ببطء عند العمل باستخدام الجهاز. لا تمشي للخلف. تتجنب وضع الجسم غير الطبيعي وقم بتأمين مكان وقوفك بشكل آمن وحافظ على التوازن. • أوقف الوحدة فوراً، وتحقق من التلف، أو حدد سبب الاهتزاز، إذا تم إسقاط الوحدة أو خبطها، أو اهتزت بشكل غير طبيعي. قم بإصلاح الأضرار بواسطة خدمة معتمدة، أو استبدل الجهاز. • قم بإيقاف الجهاز في حالة وجود خلل أو حدوث حادث وقم بإزالة البطارية أيضاً. لا يسمح بإعادة استخدام الجهاز إلا إذا تم فحصه من قبل مركز خدمة معتمد. • تم تجهيز منفاخ الظهر بأحزمة حمل. قم بضبط أحزمة الحمل بعناية لتوزيع وزن الجهاز. تعرف جيداً على أحزمة الحمل وآلية القفل السريعة قبل استخدام الجهاز. في حالة الخطر، يمكن أن يحميك الاستخدام الصحيح من الإصابات الخطيرة. لا ترتدي الملابس فوق الحزام وكذلك عدم إعاقة الوصول إلى القفل السريع أبداً. • خطر الإصابة في الأجزاء الدوارة. قم بإيقاف تشغيل المحرك وإزالة حزمة البطارية وتأكد من إيقاف جميع الأجزاء المتحركة بالكامل: • قبل أن تترك الجهاز دون مراقبة. • قبل أن تقوم بفحص الجهاز بعد تصادم جسم غريب به. • قبل أن تقوم بفحص الجهاز، صيانتته أو إجراء أعمال عليه. **Δ تنويه** • إن تشغيل أدوات مماثلة في البيئة المحيطة يزيد من خطر التعرض لمشاكل في السمع، وزيادة عدم الانتباه للمخاطر المحتملة، مثل

150.....	إرشادات عامة.....
150.....	إرشادات السلامة.....
153.....	الاستخدام المطابق للتعليمات.....
153.....	حماية البيئة.....
153.....	الملحقات التكميلية وقطع الغيار.....
153.....	محتوى التسليم.....
153.....	رموز على الجهاز.....
154.....	مواصفات الجهاز.....
154.....	التركيب.....
154.....	الاستعمال.....
154.....	النقل والتخزين.....
154.....	العناية والصيانة.....
155.....	مساعدة في حالة حدوث أعطال.....
154.....	الضمان.....
154.....	البيانات الفنية.....

## تنبيه

● إشارة إلى موقف قد تحفه المخاطر وقد يؤدي إلى حدوث أضرار مادية.

## تعليمات السلامة العامة

⚠️ **خطر** ● إصابات خطيرة بسبب

العمل بدون تركيز. لا تستخدم الجهاز إذا كنت تحت تأثير المخدرات أو الكحول أو الأدوية أو عندما تكون مجهداً.

⚠️ **تحذير** ● اقرأ جميع إرشادات

السلامة والتعليمات. أي تقصير في

الالتزام بإرشادات السلامة والتعليمات

يمكن أن يؤدي إلى صعقة كهربائية و/

أو إصابات خطيرة. احتفظ بجميع

إرشادات السلامة والتعليمات للمستقبل.

● يمنع استخدام هذا الجهاز من قبل

الأطفال أو الأشخاص الذين يعانون من

أية إعاقة بدنية أو حسية أو عقلية أو من

ليس لديهم الخبرة والمعرفة. يمكن أن

تحدد اللوائح المحلية عمر المستخدم.

● تأكد من تثبيت جميع تجهيزات الحماية

والمقابض بشكل صحيح وآمن وفي

حالة جيدة. ● قبل التشغيل، تأكد أن

الجهاز وجميع عناصر الاستعمال

وتجهيزات الحماية تعمل بشكل صحيح.

● لا تستخدم الجهاز أبداً إذا لم يكن

مفتاح التشغيل/الإيقاف بالمقبض يعمل

أو يتوقف بشكل صحيح. ● تحقق من

عدم وجود أضرار بجسم الجهاز قبل كل

استخدام. ● عليك إبعاد الأطفال

والأشخاص الآخرين من منطقة العمل

أثناء استخدامك للجهاز. ● تأكد من أن

فتحات التهوية خالية من الترسبات. ●

يمكن نفخ الأشياء بواسطة تيار الهواء

من على مسافة كبيرة. قبل الاستخدام،

افحص بدقة مكان العمل للتحقق من

عدم وجود أي أشياء مثل الحجارة،

زجاج مكسور، مسامير أسلاك، أو

خيوط ويجب إزالتها إذا وجدت. ● لا تقم

## إرشادات عامة



اقرأ قبل أول استخدام

لجهاز إرشادات السلامة

هذه، ودليل التشغيل الأصلي هذا،

وإرشادات السلامة المرفقة بعلبة

البطارية وكذلك دليل التشغيل الأصلي

المرفق بعلبة البطارية / جهاز الشحن

القياسي. ثم تصرف طبقاً لذلك. حافظ

على الكتيبات الخاصة للاستخدام لاحقاً

أو تسليمهما للمالك اللاحق.

عليك إلى جانب الإرشادات الواردة في

دليل التشغيل مراعاة القواعد العامة

للسلامة والوقاية من الحوادث والتي

يحددها المشرع القانوني.

## إرشادات السلامة

## درجات الخطر

⚠️ **خطر**

● إشارة إلى خطر مباشر وشيك

الحدوث وقد يؤدي إلى إصابات

جسدية بالغة أو إلى الوفاة.

⚠️ **تحذير**

● إشارة إلى موقف قد تحفه المخاطر

وقد يؤدي إلى إصابات جسدية بالغة

أو إلى الوفاة.

⚠️ **تنويه**

● إشارة إلى موقف قد تحفه المخاطر

وقد يؤدي إلى إصابات بسيطة.









**THANK YOU!**  
**MERCI! DANKE! ¡GRACIAS!**



Registrieren Sie Ihr Produkt und profitieren Sie von vielen Vorteilen.

Register your product and benefit from many advantages.

Enregistrez votre produit et bénéficiez de nombreux avantages.

Registre su producto y aproveche de muchas ventajas.

**[www.kaercher.com/welcome](http://www.kaercher.com/welcome)**



Bewerten Sie Ihr Produkt und sagen Sie uns Ihre Meinung.

Rate your product and tell us your opinion.

Évaluer votre produit et dites-nous votre opinion.

Reseñe su producto y díganos su opinión.



**[www.kaercher.com/dealersearch](http://www.kaercher.com/dealersearch)**

**Alfred Kärcher SE & Co. KG**  
Alfred-Kärcher-Str. 28-40  
71364 Winnenden (Germany)  
Tel.: +49 7195 14-0  
Fax: +49 7195 14-2212

