

**KÄRCHER**



# INNOVATRICES. EFFICACES. COMPLÈTEMENT CONFIGURABLES.

Les autolaveuses pour toutes vos tâches de nettoyage.

PROFESSIONAL | AUTOLAVEUSES

# QUELLE ASPIRO-LAVEUSE CHOISIR ?



## Autolaveuses aspirantes à conducteur assis / debout

**Surface nettoyée :**  
1200 à 30.000 m<sup>2</sup>

**Cible du nettoyage**  
Grandes surfaces très peu encombrées, p. ex. entrepôts, halls de production, centres commerciaux, parkings, salons, aéroports

## Autolaveuse aspirante autotractée

**Surface nettoyée :**  
400 à 5000 m<sup>2</sup>

**Cible du nettoyage**  
Surfaces moyennes très peu à peu encombrées, p. ex. commerces, gymnases, couloirs et passages, établissements d'enseignement, piscines, halls d'entrée

## Autolaveuses aspirantes manuelles / à conducteur debout

**Surface nettoyée :**  
200 à 1000 m<sup>2</sup>

**Cible du nettoyage**  
Petites surfaces fortement encombrées, p. ex. cafés, boutiques, stations-service, salles d'exposition, espaces de détente, cabinets médicaux, cuisines, boulangeries



- Caractéristiques :**
- Rendement surfacique élevé
  - Grande autonomie, jusqu'à 6 heures
  - Bon confort d'utilisation, pour un travail sans fatigue

- Accessoires pour applications spéciales :**
- Toit de protection
  - Gyrophare
  - Balai latéral
  - Dosage de détergent Dose

- Caractéristiques :**
- Bon contrôle du résultat
  - Sécurité élevée grâce à la manipulation aisée
  - Autonomie : jusqu'à 5 heures 1/2

- Accessoires pour applications spéciales :**
- Kit Home Base « Box »
  - Flexible d'aspiration
  - Extraction par pulvérisation
  - Nettoyage sans incidence sur le climat

- Caractéristiques :**
- Grande maniabilité
  - Mobilité (transport facile)
  - Faible poids
  - Autonomie : jusqu'à 3 heures

- Accessoires pour applications spéciales :**
- Kit Home Base « Mop »
  - Station de dosage de détergent DS 3
  - Flexible de remplissage
  - Nettoyage des moquettes

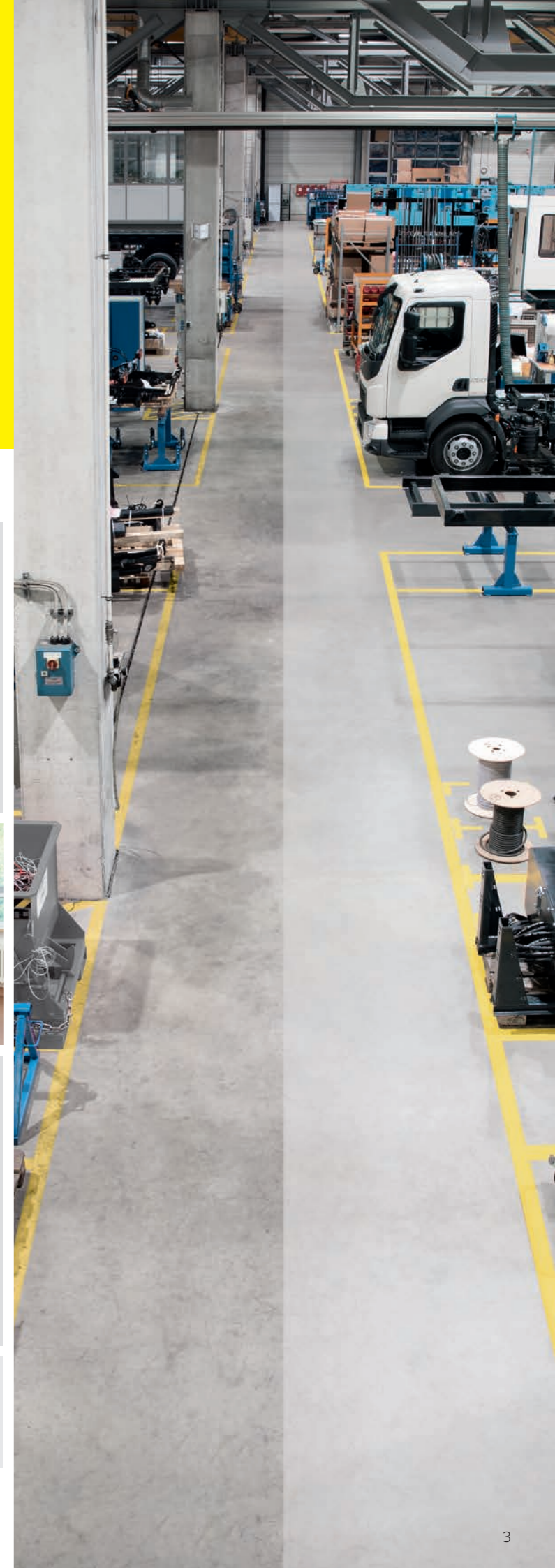

## Aperçu des autovaleuses KÄRCHER



### Autolaveuses aspirantes autoportées

	Référence	Largeur de travail brosseage (mm)	Largeur de travail aspiration (mm)	Rendement surfacique théorique selon VDMA 24441 (m <sup>2</sup> /h)	Réservoir d'eau propre/d'eau sale (l)	Pression de contact variable	Fonction de balayage	Batterie et chargeur inclus	Dosage de détergent
B 300 R I	1.480-235.2	1045 / 1755	1440	10450-17550	300 / 300	■	■	-	-
B 260 R I	1.480-250.2	1200 / 1420	1340	10000-12000	260 / 260	■	■ <sup>1)</sup>	□	□
B 200 R	1.246-230.2	750-900	950 / 1180	4500-5400	200 / 200	■	■ <sup>1)</sup>	□	□
B 150 R Adv	1.246-050.2	750-900	950 / 1180	7500-9000	150 / 150	■	■ <sup>1)</sup>	□	□
B 150 R	1.246-050.2	750-900	950 / 1180	4500-5400	150 / 150	■	■ <sup>1)</sup>	□	□
B 110 R	1.161-400.2	650 / 750	950	3300-4500	110 / 110	■	■ <sup>1)</sup>	□	□
B 90 R Classic Bp   Pack	1.161-306.0   -307.0	550-750	850 / 940	3300-4500	90 / 90	-	■ <sup>1)</sup>	-	-
BD 50/70 R Bp Pack Classic	1.161-071.0	510	850	2500	70 / 75	-	-	■	-
BD 50/70 R Bp Classic	1.161-070.0	510	850	2500	70 / 75	-	-	-	-

### Autolaveuses aspirantes à conducteur debout

B 95 RS	1.006-200.2	650 / 750	940	2600-3000	95 / 95	■	■ <sup>1)</sup>	□	□
BD 50/40 RS Bp   Pack	1.533-170.0   -171.0	508	691	2200	40 / 40	-	-	-	-
BR 55/40 RS Bp   Pack	1.533-172.0   -173.0	550	716	2350	40 / 40	-	■	-	-

### Autolaveuses aspirantes à guidage manuel

BD 80/100 W	1.127-012.0	810	1090	3645	100 / 100	■	-	□	-
B 80 W Bp	1.259-010.2	650 / 750	850 / 940	2200-3000	80 / 80	■	■ <sup>1)</sup>	□	□
BD 70/75 W	1.127-013.0	705	1030	3195	75 / 75	■	-	□	-
B 60 W Bp	1.384-020.2	550 / 650	850 / 940	2200-2600	60 / 60	■	-	□	-
B 60 W Ep	1.384-020.2	510 / 550	850	2040-2200	60 / 60	■	■ <sup>1)</sup>	□	-
BD 50/55 W	1.127-055.0	510	850	2550	55 / 55	-	-	□	-
B 50 W BP Pack 80Ah Li-ion R 55	1.533-241.0	510/550/600	850	3300 / 3600 (D 60)	50/50	-	-	□	-

### Autolaveuses aspirantes compactes

BD 50/50 C Bp Classic   BD 50/50 C Bp Pack Classic	1.127-001.0   -006.0	510	850	2040	50 / 50	-	-	-	-
BD 50/60 C Ep Classic	1.127-002.0	510	850	2040	60 / 60	-	-	-	-
BR 45/22 C Bp Pack	1.783-460.0	450	770	1600	22 / 22	-	-	■	-
BD 43/25 C Bp   Bp Pack	1.515-400.0   -403.0	430	850	1720	25 / 25	-	-	-	-
BD 43/35 C Ep	1.515-401.0	430	850	1720	35 / 35	-	-	-	-
BD 38/12 C Bp Pack	1.783-430.0	380	480	1500	12 / 12	-	-	■	-
BR 35/12 C Bp Pack	1.783-467.0	350	450	1400	12 / 12	■	■	■	-
BR 40/10 C I Adv	1.783-316.0	400	400	400	10 / 10	■	-	-	-
BR 40/10 C Adv	1.783-311.0	400	400	400	10 / 10	■	-	-	-
BR 30/4 C Bp Pack	1.783-228.0	300	300	200	4 / 4	-	-	■	-
BR 30/4 C Adv	1.783-213.0	300	300	200	4 / 4	-	-	-	-
BR 30/4 C   MF*	1.783-220.0   -223.0	300	300	200	4 / 4	-	-	-	-
BD 30/4 C Bp Pack	1.783-230.0	300	325	900	4 / 4	-	-	■	-
BR 30/1 C Bp   Bp Pack	1.783-054.0   -050.0	300	-	200	1 / 0,7	-	■	-	-

### Monobrosses

BDS 43/150 C Classic	1.291-243.0	430	-	-	10	-	-	-	-
BDS 43/400 C	1.291-250.0	430	-	-	10	-	-	-	-
BDP 43/400 C	1.291-251.0	430	-	-	12	-	-	-	-
BDS 43/Orbital C	1.291-252.0	430	-	-	12	-	-	-	-
BDS 43/Orbital C Spray	1.291-253.0	430	-	-	12	-	-	-	-

### Autolaveuses pour escaliers/escalators

BR 47/35 Esc	1.310-109.0	470	470	-	35 / 35	-	-	-	-
BR 45/10 Esc	1.310-121.0	450	450	-	-	-	-	-	-
BD 17/5 C	1.737-105.0	170 / 200	-	-	-	-	-	-	-

### Lustreuse

BDP 50/1500 C	1.291-141.0	508	560	900	-	-	-	-	-
---------------	-------------	-----	-----	-----	---	---	---	---	---

■ NOUVEAU ■ Inclus. □ Accessoires possibles.  
\* Rouleau microfibras inclus. <sup>1)</sup> En association avec la tête R.

# LAQUELLE CHOISIR?

## À chaque type de surface son autolaveuse

La meilleure façon de choisir une autolaveuse est de se baser sur les coûts. Déterminez quelle est la surface à nettoyer et à quelle fréquence, puis faites votre sélection en fonction de critères économiques. Le tableau ci-dessous vous donne les valeurs de référence pour l'ensemble des modèles.

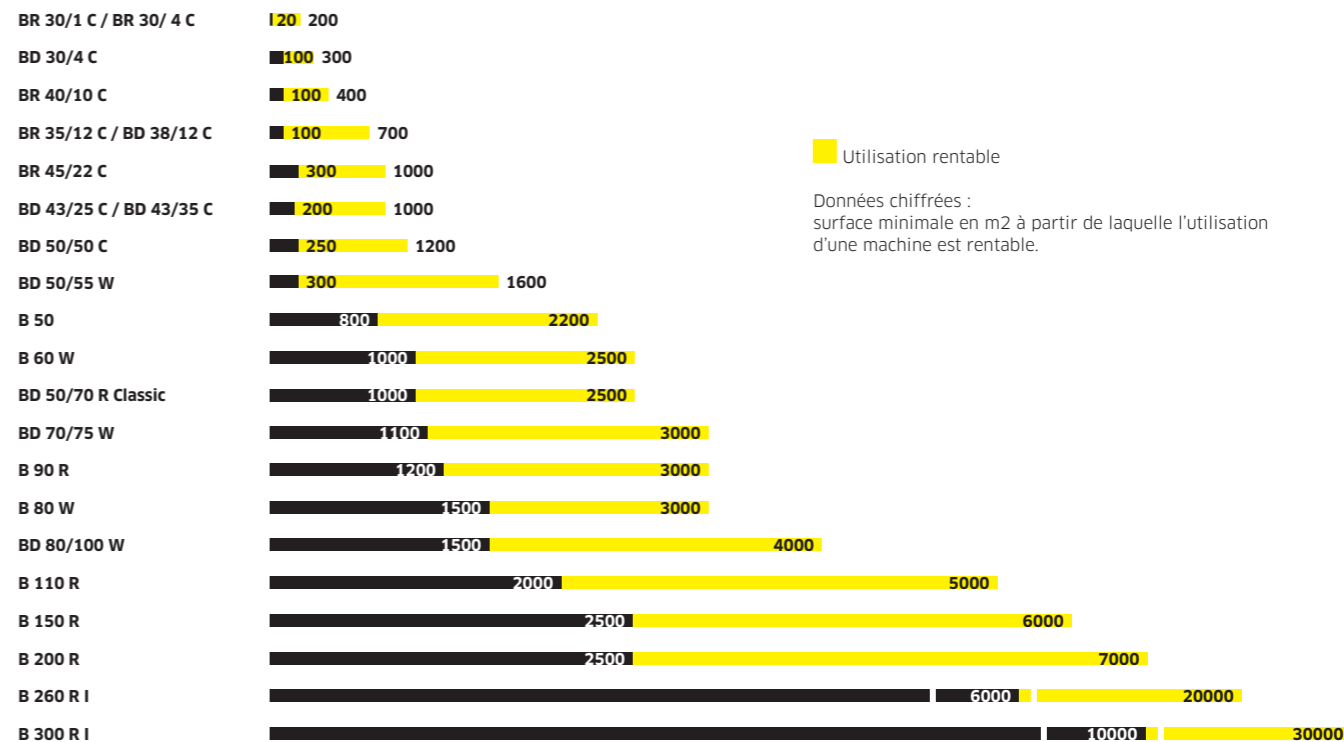



## POUR LES TÂCHES DE NETTOYAGE LES PLUS DIFFICILES

Un résultat d'aspiration optimal, une vitesse de déplacement de 10 km/h et une machine conçue pour les usages industriels rudes : **l'autolaveuse aspirante autoportée B 260 RI Bp Pack** équipée de série d'une batterie et d'un chargeur externe.



### Nouvelle tête de brossage à rouleaux

Résultat de nettoyage perfectionné et prévention des obstructions du suceur d'aspiration. Changement de rouleau en un clin d'œil et sans outils. Excellents résultats de nettoyage.

### 2 turbines de série

Résultats d'aspiration exceptionnels sur tous les supports. Turbines Ec sans usure. Flux d'air optimisé grâce au nouveau suceur d'aspiration.

### Suceur d'aspiration industriel soudé

Avec raclettes d'aspiration Linatex® résistantes à la déchirure et durables pour un résultat d'aspiration optimal. Remplacement rapide et simple des raclettes d'aspiration. Suspension robuste en parallélogramme avec fonction de contournement des obstacles.

### Vitesse de déplacement de 10 km/h

Permet un rendement surfacique élevé en un rien de temps et des trajets de transport rapides. Capteur d'angle de braquage garantissant la sécurité dans les virages. Freinage automatique en cas de vitesse excessive dans les virages.

## AUTOLAVEUSES AUTOPORTÉES

Idéales pour des surfaces à partir de 1.500 m<sup>2</sup> : les autolaveuses autoportées de Kärcher sont les variantes confortables pour les grandes machines autotractées. Elles sont extrêmement maniables grâce à leur faible largeur !



### Un concentré de productivité : la B 300 RI

Faites d'une pierre deux coups avec cette autolaveuse combinée. Elle s'acquitte de son travail en un seul passage, dans les conditions les plus difficiles et en deux fois moins de temps. Extrêmement maniable et agile, elle supporte sans problème les travaux les plus difficiles et brille même sur de grandes surfaces, avec une largeur de travail allant jusqu'à 1,65 mètre (aspiro-laveuse), voire 1,75 mètre en mode balayeuse. Les moteurs à combustion puissants et robustes, en version GPL ou diesel, ainsi que le volume du réservoir d'eau propre et d'eau sale de 300 litres, permettent de très longues séances de travail.



### La B 200 R l'autolaveuse autoportée

Pour un nettoyage en profondeur et efficace des surfaces intérieures comprises entre 2500 et 7000 m<sup>2</sup>. Plusieurs modes de nettoyage peuvent être facilement sélectionnés sur le grand écran couleur. Enfin, le système de clé innovant et breveté KIK permet de protéger l'appareil très efficacement contre toute opération incorrecte de la part de personnes non autorisées.

### La B 150 R est l'autolaveuse autoportée

Pour les surfaces moyennes, de 2500 à 6000 m<sup>2</sup>. Très compacte, elle prend soin des espaces intérieurs. Elle offre par ailleurs un excellent confort d'utilisation : abaissement automatique de la tête de brossage et du suceur d'aspiration, grand écran couleur, adaptation automatique de la pression de contact, mode de nettoyage réglable. Le système de sécurité à clés KIK et le code couleur différenciant les commandes garantissent une utilisation particulièrement simple.

### L'autolaveuse autoportée B 90 R

Équipement, largeur de travail, longueur du suceur d'aspiration, format et technique de lavage peuvent être personnalisés. La machine est ensuite fabriquée conformément à ces spécifications.



# POSSIBILITÉS DE CONFIGURATION

Les autolaveuses de Kärcher réalisent des résultats stupéfiants en nettoyant les sols de façon hygiénique et impeccable. Ces machines complètes et spécialisées accomplissent toutes les tâches professionnelles non seulement vite mais aussi économiquement. Configurables pour toutes les tâches de nettoyage.



➤ Demandez nos conseils pour toutes les informations de configuration.



**RENDEMENT EXCELLENT  
SUR GRANDES SURFACES**

## RENDEMENT SURFACIQUE IMPRESSIONNANT

L'autolaveuse **BD 80/100 W Classic Bp** permet un nettoyage hygiénique et impeccable de tous les sols. Des résultats brillants garantis.



### Concept de machine robuste

Les pièces fortement sollicitées telles que le suceur d'aspiration et la tête de brosse sont fabriqués en aluminium haut de gamme.



### 2 niveaux de réglage pour la pression des brosses

Possibilité d'augmentation manuelle du réglage standard de 40 à 68 kilogrammes au besoin. Faible pression des brosses pour les salissures légères ou sur les sols sensibles. Pression élevée des brosses pour les saletés tenaces ou pour le décapage.



### Moteur de traction efficace et puissant de 300 watts

Aide à franchir aisément même les terrains en pente et réduit l'effort physique de l'utilisateur. Vitesse d'avance réglable à l'aide d'un potentiomètre facilement accessible.



### Éléments de commande en couleur pour une visibilité optimale

Des éléments de commande dotés d'un code couleurs facilitent l'utilisation et réduisent la phase d'apprentissage.

## AUTOLAVEUSES AUTOTRACTÉES

Idéales pour un nettoyage rapide et profond des surfaces. Un sol propre et sûr, voilà ce qu'une autolaveuse peut réaliser pour vous. Elles conviennent à un nettoyage et un entretien parfait des surfaces aussi bien dures qu'élastiques. Du nettoyage de base au nettoyage d'entretien.



### L'autolaveuse B 80 W

Pratiques, pour les activités de nettoyage à grande échelle les plus exigeantes. Notons par exemple le système de clé intelligent KIK, le relevage automatique de la tête de brosse et du suceur, le réglage électrique de la pression de contact, le réglage pratique du débit d'eau directement sur le tableau de commande, le frein de stationnement efficace, les différentes tailles de batteries et largeurs de travail, et le grand écran. En résumé : la B 80 W est la solution idéale pour le nettoyage de grandes surfaces industrielles dans un grand confort.



### L'autolaveuse B 60 W

La nouvelle référence dans le nettoyage efficace : la B 60 W. Non seulement cet appareil est économique, mais il affiche également des rendements surfaciques élevés. L'équipement, la largeur de travail et la forme du suceur d'aspiration peuvent être sélectionnés en fonction du besoin, pour une propreté sur mesure. Le système KIK garantit une utilisation particulièrement simple et sûre. En effet, les possibilités de réglage offertes à l'opérateur peuvent être définies précisément en amont. En outre, le mode eco!efficiency ne réduit que légèrement la puissance efficace des moteurs tout en garantissant à la batterie une autonomie jusqu'à 30% supérieure !



### L'autolaveuse B 50 W

L'autolaveuse aspirante compacte B 50 W Bp s'illustre par sa conception extrêmement robuste. La tête de brosse et le suceur d'aspiration sont fabriqués à partir d'aluminium moulé sous pression durable – pour une excellente aspiration, y compris sur les sols structurés et dans les virages serrés. Le design compact améliore la visibilité et la maniabilité. La traction des roues facilite l'utilisation en réduisant l'effort physique.



COMPLÈTEMENT CONFIGURABLES

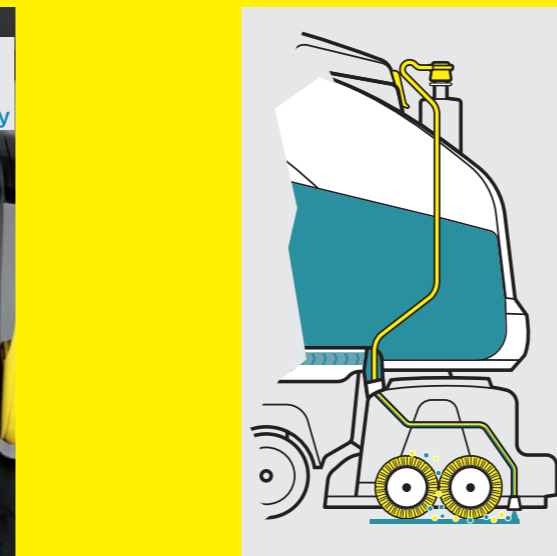
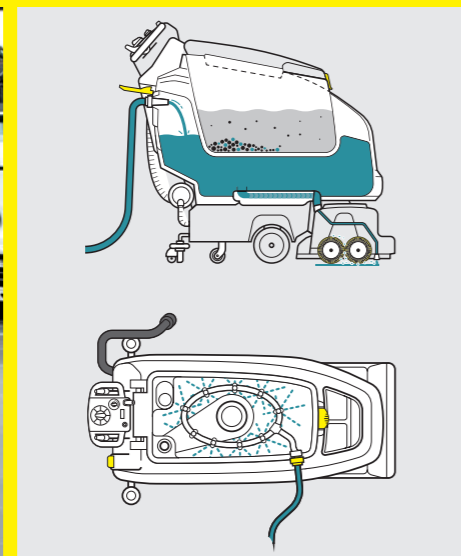

**Des accessoires bien rangés : Kit Home Base**  
De nombreuses autolaveuses sont équipées du kit Home Base, système de rangement pour les accessoires. Le kit « Mop » comprend un clip de fixation pour mop, un support pour mop et un support pour flacon. Le kit « Box » offre un espace de rangement sécurisé pour trois flacons ainsi que des chiffons, lingettes, grattoirs, sacs à ordures de rechange, gants etc.

**Remplissage automatique et rinçage du réservoir**  
Système Auto-Fill : brancher simplement le flexible à l'appareil au moyen du raccord de flexible et remplir le réservoir. L'alimentation en eau s'arrête automatiquement lorsque le réservoir est plein. Système de rinçage du réservoir : après usage, le réservoir d'eau sale peut être facilement nettoyé grâce au système de rinçage intégré. Brancher simplement le flexible à l'appareil au moyen du raccord de flexible et rincer le réservoir. L'eau de rinçage s'écoule par le flexible d'évacuation. Ainsi le réservoir est-il nettoyé sans éclaboussures, dans le respect de la méthode HACCP.

**Silencieux, économique, facile à utiliser et efficace**  
Le mode eco:efficiency réduit la consommation électrique et la quantité de détergent ou d'eau utilisée, en fonction des modèles. Résultat : une machine qui fonctionne plus longtemps, mais aussi une économie supplémentaire. En outre, le niveau sonore est nettement réduit. Le commutateur rotatif EASY Operation permet de sélectionner différents programmes de nettoyage prédéfinis. Ce qui minimise le risque d'une utilisation incorrecte.

**Système Dose - le dosage de détergent intelligent**  
Le dispositif Dose garantit le dosage exact de détergent au moyen d'un régulateur. Il permet aussi de passer d'un détergent à l'autre sans vider le réservoir, même en cours de déplacement. Pour une économie de détergent et de temps. Le détergent et l'alimentation en eau propre étant séparés, la formation de germes est évitée.

**Code couleur**  
Une signalisation par code couleur garantit une utilisation simple et facile à comprendre : les composants destinés à l'utilisation sont jaunes, ceux destinés à la maintenance sont gris. Les symboles utilisés sont explicites et clairement disposés. Après une courte présentation, l'utilisateur est vite autonome ; en outre, il pourra passer à un autre appareil à tout moment, la signalisation étant uniforme.

**Système KIK**  
Le système KIK offre un niveau de sécurité élevé contre une mauvaise utilisation de l'aspiro-laveuse. L'opérateur n'a aucune possibilité de modifier les préreglages de base de la machine. Ces derniers sont prédéfinis par le responsable de service pour une tâche de nettoyage donnée. L'opérateur a juste à insérer sa clé et choisir le programme de nettoyage sur le sélecteur EASY. Seule une clé correctement programmée peut faire démarrer la machine. Pour une sécurité à toute épreuve.

**Fleet**  
La solution Kärcher Fleet permet de gérer sa flotte de machines de façon fiable. Elle offre un contrôle sur le parc de machines et les activités de nettoyage transparents et bien documentés.



# AUTOLAVEUSES MANUELLES

Nettoient en un seul passage les sols même les plus sales et diminuent presque de moitié le temps de travail.

## COMPACTES ET MANIABLE

L'autolaveuse autotractée manuelle BD 50/50 C est extrêmement maniable, grâce à ses dimensions compactes, et offre une vue excellente sur la surface à nettoyer.



**Modèle d'entrée de gamme avantageux**  
Excellent rapport qualité-prix. Réduite aux fonctionnalités essentielles.



**Maniement simple grâce au système EASY-Operation**  
Symboles explicites et commandes intuitives. Courte période de familiarisation avec la machine. Les commandes intuitives de couleur jaune rendent la machine facile à utiliser.



**Dimensions compactes et grand volume de réservoir**  
Très agile. Très bonne visibilité de la surface à nettoyer.



**Grande largeur de travail**  
Tête de brossage intégrée à brosse-disque de 51 cm. Pour le nettoyage économique de moyennes surfaces.



### L'autolaveuse BD 43/25 C

Pour un nettoyage d'appoint rapide comme pour un nettoyage d'entretien programmé : ces autolaveuses compactes de la classe 25 à 35 litres donnent entière satisfaction. Par leur format compact et leur maniabilité, ces machines à disque conduites à la main conviennent parfaitement aux petites surfaces. Leur pilotage est un jeu d'enfant.



### L'autolaveuse BR 45/22 C

L'autolaveuse BR 45/22 C est idéale pour les petites surfaces. Largeur de travail de 450 mm parfaitement dimensionnée, batteries Lithium-ion longue durée garantissant une grande autonomie : cette machine équipée d'une tête à rouleau suit la direction imposée par l'utilisateur. Elle est avant tout très légère, compacte et particulièrement agile.



### L'autolaveuse BD 38/12 C

Autolaveuse très compacte à disque et batterie Lithium-ion extra-légère à très longue durée de vie. La solution parfaite pour les petites surfaces



### L'autolaveuse BR 40/10 C

La BR 40/10 C Adv a tous les talents - et elle réduit les coûts. Elle frotte les sols comme une monobrosse, absorbe l'eau comme un aspirateur à liquides et lustre comme une machine haute vitesse.





# LE BON ACCESSOIRE POUR CHAQUE APPLICATION

## SÉLECTION DE LA TÊTE DE BROSSSE

### Tête de brossage à disque

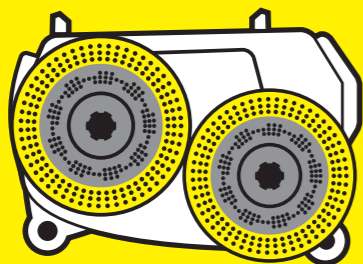

### Tête de brossage à rouleau

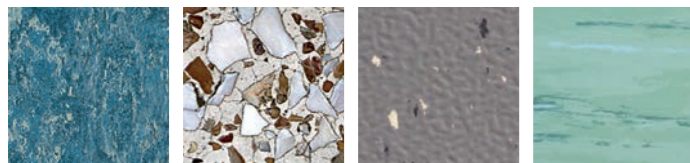
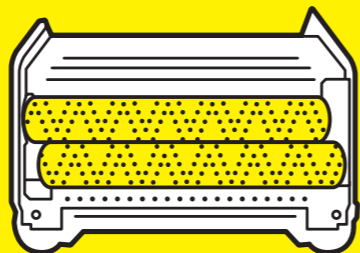

- En particulier pour les revêtements de sol non texturés
- Idéal pour les sols délicats
- Usure des brosses réduite
- Fonctionnement particulièrement silencieux

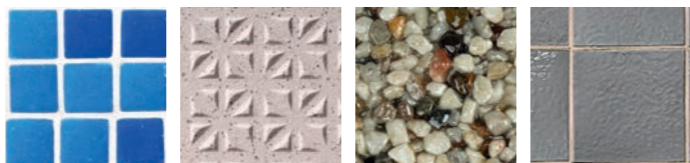

- En particulier pour les revêtements de sol texturés
- Pression de contact élevée
- Pour surfaces fortement souillées
- Fonction de balayage
- Rouleaux auto-nettoyants
- Nettoyage dans les coins

## SÉLECTION DU SUCEUR D'ASPIRATION

### Suceur d'aspiration droit



### Suceur d'aspiration incurvé/en V

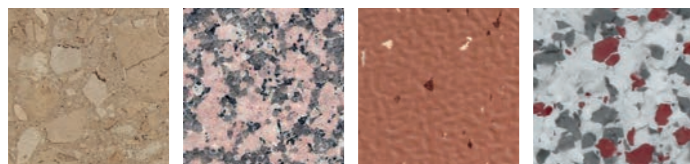

- En particulier pour les revêtements de sol sans joints
- Facile à ajuster
- Suffisant pour de nombreux revêtements de sol



- En particulier pour les revêtements de sol avec joints
- Séchage des joints optimal
- Meilleure élimination des gros déchets (forme en V)

	Technologie à rouleau R			Technologie à disque D	Procédé à disque D / O		Procédé à oscillations	Détergent recommandé
	Brosse-rouleau Revêtements texturés	Pads rouleau Revêtements non texturés	Rouleau en microfibres	Brosse-disque Revêtements texturés	Pad-disque Revêtements non texturés	Pad microfibres	Pad	

<b>Nettoyage en profondeur</b>								
<b>Revêtements de sol élastiques</b> PVC, linoléum, caoutchouc, PUR	■	■		■ ■	■			RM 752 <sup>1)</sup> /754
<b>Sols en pierre naturelle (granit, marbre, ardoise...)</b>								
Mat	■ ■ <sup>2)</sup>	■		■ ■	■ ■			RM 752 <sup>1)</sup> /754/751 <sup>3)</sup>
Brillant	■ ■ <sup>2)</sup>	■		■ ■	■ ■			RM 754/751 <sup>3)</sup>
<b>Sols en pierre artificielle (carrelage, béton, blocs de béton...)</b>								
Mat	■ ■ <sup>2)</sup>	■		■	■ ■			RM 752 <sup>1)</sup> /754/751 <sup>3)</sup>
Brillant	■ ■ <sup>2)</sup>	■		■	■ ■			RM 754/751 <sup>3)</sup>
Grès cérame fin			□		□	□		RM 752
<b>Revêtements en résine synthétique</b> PUR, résine époxy, sol granulé	■ ■ <sup>2)</sup>	■		■ ■	■			RM 752/751 <sup>3)</sup>
<b>Assainissement de pellicule d'entretien</b>								
Revêtements		■			■		■	RM 756
<b>Nettoyage d'entretien</b>								
<b>Revêtements de sol élastiques</b> PVC, linoléum, caoutchouc, PUR	■ ■ <sup>2)</sup>	■		■	■ ■		■	RM 756
<b>Sols en pierre naturelle (granit, marbre, ardoise...)</b>								
Mat	■ ■ <sup>2)</sup>	■		■	■ ■		■	RM 756
Brillant	■ ■ <sup>2)</sup>	■		■	■ ■		■	RM 755
<b>Sols en pierre artificielle (carrelage, béton, blocs de béton...)</b>								
Mat	■ ■ <sup>2)</sup>	■		■	■ ■		■	RM 756
Brillant	■ ■ <sup>2)</sup>	■		■	■ ■		■	RM 755
Grès cérame fin			□		□	□		RM 753
<b>Revêtements en résine synthétique</b> PUR, résine époxy, sol granulé	■ ■ <sup>2)</sup>	■		■	■		■	RM 69
<b>Système de nettoyage diamant (sols en pierre naturelle, blocs de béton, revêtements en résine synthétique)</b>								
Nettoyage en profondeur					◇ ◇			RM 756
Nettoyage d'entretien					◇ ◇			RM 755
<b>Polissage</b>								
<b>Revêtements de sol élastiques</b> PVC, linoléum, caoutchouc, PUR	□	■		□ ■	□ ■			RM 748
<b>Sols en pierre naturelle (granit, marbre, ardoise...)</b>								
Brillant	□	■		□ ■	□ ■			RM 748/746
<b>Sols en pierre artificielle (carrelage, béton, blocs de béton...)</b>								
Brillant	□	■		□ ■	□ ■			RM 748
<b>Revêtements en résine synthétique</b> PUR, résine époxy, sol granulé	□	■		□ ■	□ ■			RM 748
<b>Cristallisation</b> Revêtements de sol à base de calcaire (marbre, terrazzo, blocs de béton...)					◇			RM 749/775 <sup>4)</sup>

#### Couleurs de pads et brosses

□ Blanc ■ Beige ■ Naturel ■ Jaune ■ Gris mélaminé ■ Vert ■ Rouge ■ Noir □ Bleu/blanc (microfibres) ■ Orange ◇ ◇ Diamant : blanc, jaune, vert ■ Pad SPP, marron

<sup>1)</sup> Non adapté aux surfaces sensibles aux alcalis (linoléum, caoutchouc, calcaire poli...).

<sup>2)</sup> Pour joints et revêtements fortement texturés.

<sup>3)</sup> Pour salissures minérales sur les revêtements sensibles aux acides (voile de ciment, résidus de calcaire...).

<sup>4)</sup> Utilisable uniquement avec disques pad.



# KÄRCHER FloorPro DÉTERGENTS

Une puissance qui est gage de réussite.

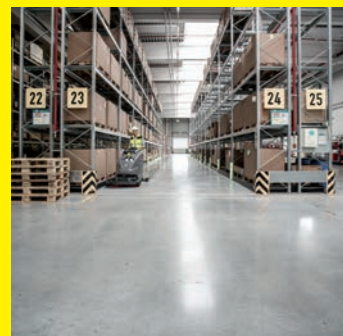

Des performances de nettoyage concentrées



Protection des appareils incluse



Une utilisation facile et efficace



Un dosage sûr et précis

## DÉTERGENTS POUR LES AUTOLAVEUSES

**LES DÉTERGENTS KÄRCHER FLOORPRO OFFRENT UNE EFFICACITÉ ÉLEVÉE ET GARANTISSENT UN NETTOYAGE ULTRA-PERFORMANT, À MOINDRE EFFORT ET RAPIDEMENT.**

Les systèmes de nettoyage Kärcher incluent des appareils, des accessoires et des détergents fonctionnant en accord parfait. Ainsi peuvent-ils rendre votre travail plus facile, plus rapide et plus confortable. Sans oublier la protection optimale dont bénéficient alors les équipements de nettoyage et les surfaces à nettoyer.

Renseignez-vous auprès de votre dealer Kärcher sur nos détergents et nos paquets de service !



**Détergent Floor Pro RM 69 ASF**  
Nettoyant en profondeur intensif FloorPro extra, 20 l



**Détergent Floor Pro RM 752**  
Nettoyant en profondeur FloorPro, 10 l



**Détergent Floor Pro RM 754**  
Nettoyant en profondeur universel FloorPro, 10 l



**Détergent Floor Pro RM 755 ASF**  
Nettoyant lustrant FloorPro, peu moussant, 20 l



**Détergent Floor Pro RM 756**  
Détergent multisurface FloorPro, 10 l



**Détergent Floor Pro RM 776**  
Nettoyant pour traces de pneus et de dérapage FloorPro, sans NTA, 10 l

# SUPÉRIEURE DANS SA CLASSE

Robuste et parfaite pour une utilisation à longue durée. Optimisée en TCO. Équipée d'une tête de brossage plus silencieuse de 10 dB(A) et de la dernière génération de suceurs et de raclettes d'aspiration pour des résultats parfaits, notre **autolaveuse B 110 R** est l'accroche dans tous les parcs de nettoyage.



**Des performances de séchage excellentes.**



**Un bloc de lavage latéral très robuste permettant de nettoyer dans des espaces étroits.**

Veuillez nous contacter pour plus d'informations :

## **Kärcher Belux**

Boomsesteenweg 939  
2610 Wilrijk (Anvers)  
Tél. +32 3 340 07 11  
info.be@karcher.com  
www.karcher.be

Pour plus d'informations sur nos produits, rendez-vous au [www.karcher.be](http://www.karcher.be)