

KÄRCHER



INNOVATIEF. EFFICIËNT. VOLLEDIG CONFIGUREERBAAR.

Schrob-/zuigmachines voor al uw reinigingstaken.

PROFESSIONAL | SCHROB-/SCHROBZUIGMACHINES

WELKE SCHROB-/ZUIGMACHINE IS DE JUISTE?



Zit/step-on schrob-/zuigmachine

Oppervlakprestatie:
1200 tot 30.000 m²

Reinigingsobjecten
Grote open oppervlakken, bijv. magazijn, productiehal, winkelcentrum, parkeergarage, luchthaven

Walk-behind schrob-/zuigmachine

Oppervlakprestatie:
400 tot 5000 m²

Reinigingsobjecten
Middelgrote oppervlakken met weinig meubilair, bijv. retail, sporthal, gangen, school, zwembad, receptie

Handgeleide/compacte schrob-/zuigmachine

Oppervlakprestatie:
200 tot 1000 m²

Reinigingsobjecten
Kleine oppervlakken met veel meubilair, bijv. bistro, boetiek, tankstation, showroom, wellness, praktijk, keuken, bakkerij



- Eigenschappen:**
- Grote oppervlakprestatie
 - Lange looptijden tot 6 uur
 - Veel bedieningsgemak voor minder ingespannen werken

- Toebehoren voor speciale toepassingen:**
- Veiligheidsdak
 - Zwaailicht
 - Zijbezem
 - Reinigingsmiddelendosering Dose

- Eigenschappen:**
- Goede controle van het resultaat
 - Grote veiligheid door eenvoudige bediening
 - Looptijden tot 5,5 uur

- Toebehoren voor speciale toepassingen:**
- Homebase-set Box
 - Zuigslang
 - Sproei-extractie
 - Klimaatneutrale reiniging

- Eigenschappen:**
- Hoge wendbaarheid
 - Mobiliteit (transport)
 - Laag gewicht
 - Looptijden tot 3 uur

- Toebehoren voor speciale toepassingen:**
- Homebase-set 'Mop'
 - Reinigingsmiddel-doseerstation DS 3
 - Vulslang
 - Tapijtreiniging

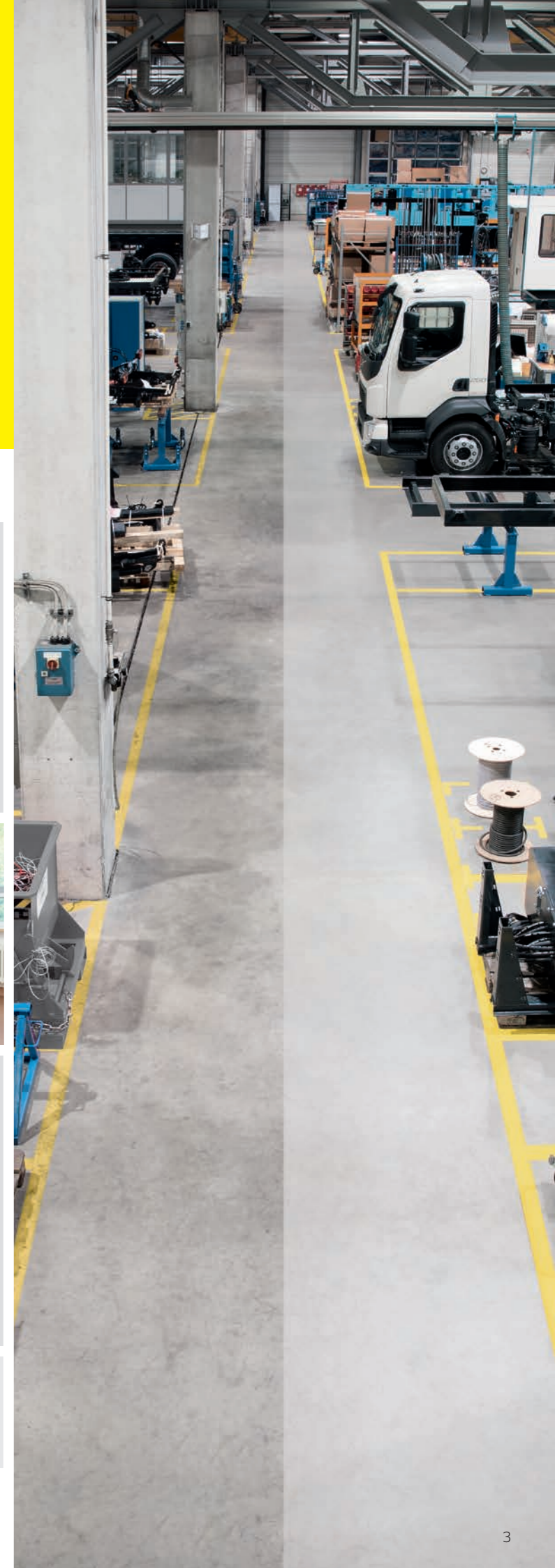

Overzicht van Kärcher vloerreinigingsmachines



	Bestelnr.	Werkbreedte borstels (mm)	Werkbreedte zuigen (mm)	Max. theoretische oppervlakteprestatie (m²/u)	Tank schoon-/vuilwater (l)	Variabele borstdruk	Veegfunctie	Incl. batterij en inbouwoplader	Reinigingsmiddel-dosering
Zitschrob-/zuigmachines									
B 300 R I	1.480-235.2	1045 / 1755	1440	10450-17550	300 / 300	■	■	-	-
B 260 R I	1.480-250.2	1200 / 1420	1340	10000-12000	260 / 260	■	■ ¹⁾	□	□
B 200 R	1.246-230.2	750-900	950 / 1180	4500-5400	200 / 200	■	■ ¹⁾	□	□
B 150 R Adv	1.246-050.2	750-900	950 / 1180	7500-9000	150 / 150	■	■ ¹⁾	□	□
B 150 R	1.246-050.2	750-900	950 / 1180	4500-5400	150 / 150	■	■ ¹⁾	□	□
B 110 R	1.161-400.2	650 / 750	950	3300-4500	110 / 110	■	■ ¹⁾	□	□
B 90 R Classic Bp Pack	1.161-306.0 -307.0	550-750	850 / 940	3300-4500	90 / 90	-	■ ¹⁾	-	-
BD 50/70 R Bp Pack Classic	1.161-071.0	510	850	2500	70 / 75	-	-	■	-
BD 50/70 R Bp Classic	1.161-070.0	510	850	2500	70 / 75	-	-	-	-

Step-on schrob-/zuigmachines									
B 95 RS	1.006-200.2	650 / 750	940	2600-3000	95 / 95	■	■ ¹⁾	□	□
BD 50/40 RS Bp Pack	1.533-170.0 -171.0	508	691	2200	40 / 40	-	-	-	-
BR 55/40 RS Bp Pack	1.533-172.0 -173.0	550	716	2350	40 / 40	-	■	-	-

Walk-behind schrob-/zuigmachines									
BD 80/100 W	1.127-012.0	810	1090	3645	100 / 100	■	-	□	-
B 80 W Bp	1.259-010.2	650 / 750	850 / 940	2200-3000	80 / 80	■	■ ¹⁾	□	□
BD 70/75 W	1.127-013.0	705	1030	3195	75 / 75	■	-	□	-
B 60 W Bp	1.384-020.2	550 / 650	850 / 940	2200-2600	60 / 60	■	■ ¹⁾	□	□
B 60 W Ep	1.384-020.2	510 / 550	850	2040-2200	60 / 60	■	■ ¹⁾	-	-
BD 50/55 W	1.127-055.0	510	850	2550	55 / 55	-	-	□	-
B 50 W BP Pack 80Ah Li-ion R 55	1.533-241.0	510/550/600	850	3300 / 3600 (D 60)	50/50	-	-	□	-

Handgeleide/Compacte schrob-/zuigmachines									
BD 50/50 C Bp Classic BD 50/50 C Bp Pack Classic	1.127-001.0 -006.0	510	850	2040	50 / 50	-	-	-	-
BD 50/60 C Ep Classic	1.127-002.0	510	850	2040	60 / 60	-	-	-	-
BR 45/22 C Bp Pack	1.783-460.0	450	770	1600	22 / 22	-	-	■	-
BD 43/25 C Bp Bp Pack	1.515-400.0 -403.0	430	850	1720	25 / 25	-	-	-	-
BD 43/35 C Ep	1.515-401.0	430	850	1720	35 / 35	-	-	-	-
BD 38/12 C Bp Pack	1.783-430.0	380	480	1500	12 / 12	-	-	■	-
BR 35/12 C Bp Pack	1.783-467.0	350	450	1400	12 / 12	■	■	■	-
BR 40/10 C I Adv	1.783-316.0	400	400	400	10 / 10	■	-	-	-
BR 40/10 C Adv	1.783-311.0	400	400	400	10 / 10	■	-	-	-
BR 30/4 C Bp Pack	1.783-228.0	300	300	200	4 / 4	-	-	■	-
BR 30/4 C Adv	1.783-213.0	300	300	200	4 / 4	-	-	-	-
BR 30/4 C MF*	1.783-220.0 -223.0	300	300	200	4 / 4	-	-	-	-
BD 30/4 C Bp Pack	1.783-230.0	300	325	900	4 / 4	-	-	■	-
BR 30/1 C Bp Bp Pack	1.783-054.0 -050.0	300	-	200	1 / 0,7	-	■	-	-

Eenschijfsmachines									
BDS 43/150 C Classic	1.291-243.0	430	-	-	10	-	-	-	-
BDS 43/DUO C	1.291-250.0	430	-	-	10	-	-	-	-
BDP 43/400 C	1.291-251.0	430	-	-	12	-	-	-	-
BDS 43/Orbital C	1.291-252.0	430	-	-	12	-	-	-	-
BDS 43/Orbital C Spray	1.291-253.0	430	-	-	12	-	-	-	-

Trappen-/roltrappenreinigers									
BR 47/35 Esc	1.310-109.0	470	470	-	35 / 35	-	-	-	-
BR 45/10 Esc	1.310-121.0	450	450	-	-	-	-	-	-
BD 17/5 C	1.737-105.0	170 / 200	-	-	-	-	-	-	-

Polijstmachines									
BDP 50/1500 C	1.291-141.0	508	560	900	-	-	-	-	-

■ NIEUW ■ Bij de levering inbegrepen. □ Optionele toebehoren.
* Microvezelwals bij de levering inbegrepen. ¹⁾ In combinatie met reinigingskop R.

WELKE MACHINE IS DE JUISTE?

De optimale schrob-/zuigmachine voor elk oppervlak

Voor de keuze van het juiste model schrob-/zuigmachine kunt u het beste uitgaan van de kosten. U moet weten hoe groot het te reinigen oppervlak is en hoe vaak u wilt reinigen. Vervolgens maakt u op basis van economische overwegingen een keuze. In de onderstaande tabel krijgt u een overzicht van de modellen en richtwaarden.

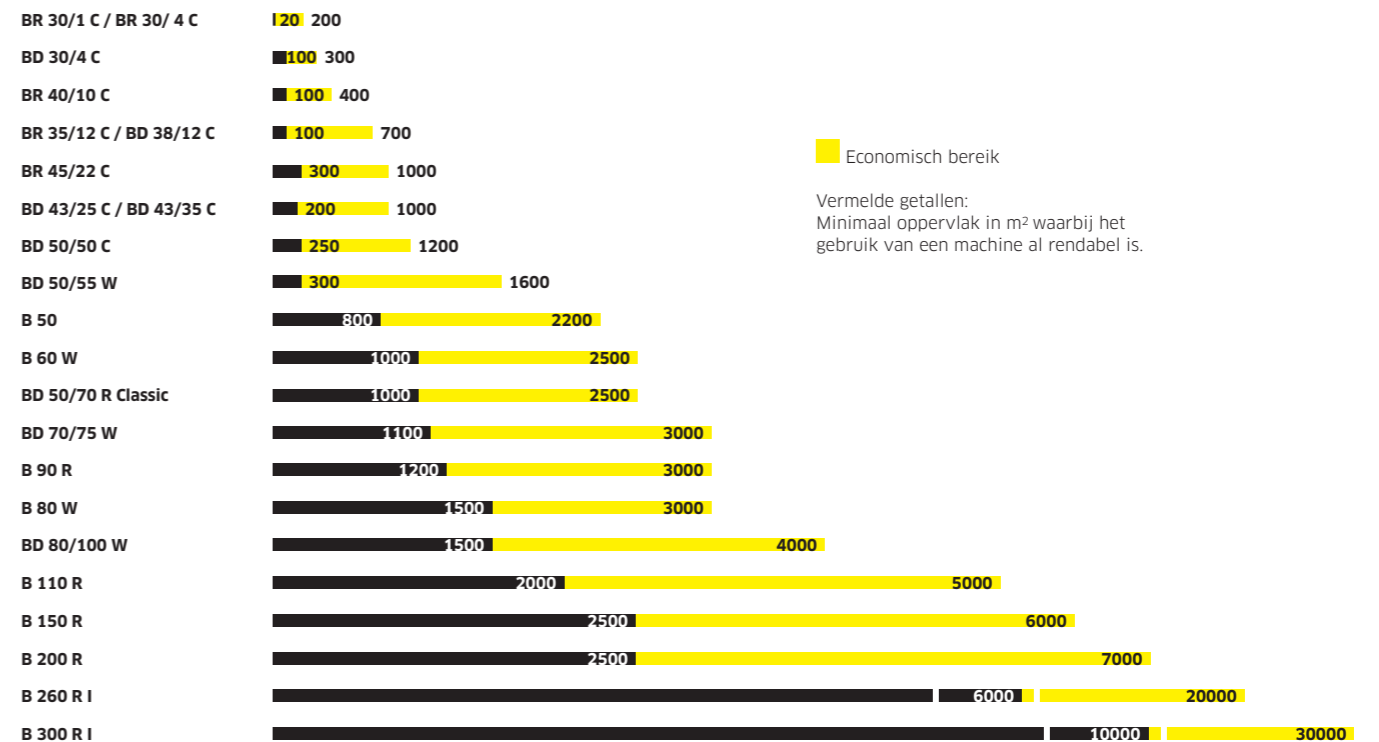



ZIT-/SCHROBZUIG-MACHINES

Geschikt vanaf een oppervlakte van 1500 m²: de Kärcher zit/step-on schrob-/zuigmachines zijn het comfortabele alternatief voor de grote walk-behind machines. Deze zijn bijzonder wendbaar dankzij hun geringe breedte!



Productiviteitswonder zit/step-on schrob-/zuigmachine B 300 R I

Met deze gecombineerde schrobzuig-/veegzuig-machine slaat u twee vliegen in één klap. De machine maakt in één keer ook de vuilste vloeren schoon en halveert zo nagenoeg de werktijd. De B 300 R I is zeer wendbaar, heeft geen moeite met zware taken en blinkt uit op grote oppervlakken met een werkbreedte tot 1,65 meter (schrobzuigen) of zelfs tot 1,75 meter bij het vegen. De krachtige en robuuste verbrandingsmotoren, naar keuze op LPG of diesel, en een schoon- en vuilwatertank van elk 300 liter staan garant voor zeer lang ononderbroken werken.

VOOR DE ZWAARSTE REINIGINGSKLUSSEN

Beste zuigresultaten, rijnsnelheid van 10 km/u en ontworpen voor zware industriële toepassingen: de **B 260 RI Bp Pack zit-schrob-/zuigmachine** met standaard accu en externe lader.



Nieuw ontwikkelde rolborstelkop
Sterk verbeterde veegresultaten en voorkomt verstopping van de zuigbalk. De rollen kunnen in enkele seconden en zonder gereedschap worden vervangen. Uitstekende reinigingsresultaten.

Inclusief twee turbines als standaard
Uitstekende zuigresultaten op alle oppervlakken. Slijtagevrije Ec-turbines. Geoptimaliseerde luchtstroom met de nieuw ontwikkelde zuigbalk.

Gelaste industriële zuigbalk
Met scheurvaste, duurzame Linatex®-zuiglippen voor de beste zuigresultaten. Snel en eenvoudig wisselen van de zuiglippen. Robuuste parallellogramhouder met een ontwikkelingsfunctie voor obstakels.

10 km/u rijnsnelheid
Maakt een hoge oppervlakteprestatie mogelijk in een mum van tijd en snelle transportbewegingen. De stuurhoeksensor fungeert als veiligheidsvoorziening bij het rijden in bochten. Er wordt automatisch geremd als de snelheid te hoog is bij het rijden in bochten.



Zitschrob-/zuigmachine B 200 R
Voor grondig en effectief reinigen van overdekte oppervlakken tussen 2500 en 7000 m². Op de grote kleurendisplay kunnen eenvoudig meerdere reinigingsmodi worden ingesteld. En met het innovatieve, gepatenteerde KIK-sleutelsysteem beschermt u de machine tegen gebruik door onbevoegden.

Zitschrob-/zuigmachine B 150 R
Voor middelgrote oppervlakken van 2500 tot 6000 m². Zeer compact met goed zicht rondom voor de reiniging van binnenruimtes. Daarnaast biedt de machine maximaal comfort: automatisch laten zakken van borstelkop en zuigbalk, grote kleurendisplay, automatisch aanpassen van borsteldruk en instelbare reinigingsmodi. Het sleutelsysteem KIK en de kleurcodering van de bedieningselementen maken de bediening zeer eenvoudig.

Zitschrob-/zuigmachine B 90 R
Uitrusting, werkbreedte, lengte van de zuigbalk, constructie en schrobtechniek kunnen volledig naar wens worden samengesteld. De machine wordt dan specifiek gefabriceerd volgens de wensen van de klant.



CONFIGURATIE-MOGELIJKHEDEN

Voor een verbluffend resultaat met de Kärcher schrob-/zuigmachines worden vloeren hygiënisch en vlekkeloos schoon. Sprankelende resultaten gegarandeerd. Een allround en gespecialiseerde schrob-/zuigmachine voltooit alle professionele reinigingstaken snel en economisch. Configureerbaar voor elke reinigingstaak.



➤ Vraag naar ons advies ivm alle configuratiemogelijkheden.



**EEN EXCELLENT RENDEMENT
VOOR ZEER GROTE OPPERVLAKKEN**

INDRUKWEKKENDE PRESTATIES

Voor een verbluffend resultaat met de **schrob-/zuigmachine BD 80/100 W Classic Bp** worden vloeren hygiënisch en vlekkeloos schoon. Sprankelende resultaten gegarandeerd.



Robuust machineconcept

Zwaar belaste onderdelen zoals de zuigbalk en borstelkop zijn vervaardigd van hoogwaardig aluminium.



Borsteldruk instelbaar in 2 standen

Kan naar wens handmatig worden verhoogd van standaard 40 naar 68 kilo. Lagere borsteldruk voor lichtere verontreinigingen of op kwetsbare vloeren. Hogere borsteldruk voor strippen of het verwijderen van hardnekkig vuil.



Efficiënte en krachtige 300W-motor

Helpt om ook hellingen moeiteloos te bedwingen, waardoor de gebruiker minder kracht hoeft te leveren. Rijsnelheid instelbaar met een goed toegankelijke draaibare potentiometer.



Felgekleurde, zeer goed zichtbare bedieningselementen

Kleurgecodeerde bedieningselementen vereenvoudigen de bediening en verkorten de inwerktijd.

WALK-BEHIND SCHROB-/ZUIGMACHINES

Uitermate geschikt voor het snel en grondig reinigen van oppervlakken. Een schone en veilige vloer, dat is wat een schrob-/zuigmachine voor u kan betekenen. Hij is ideaal voor perfecte reiniging en onderhoud van harde en elastische oppervlakken. Van basisreiniging tot onderhoudsverzorging.



Schrob-/zuigmachine B 80 W

Zeer geschikt voor reiniging van grote oppervlakken op het hoogste niveau. Daartoe behoren het intelligente sleutelsysteem KIK, de automatische hefffunctie voor borstelkop en zuigbalk, de elektrische instelling van de borsteldruk, de eenvoudige instelling van de waterhoeveelheid direct op het bedieningspaneel, de krachtige parkeerrem, verschillende accugrootten en werkbreedten en een grote display. Kortom, de B 80 W is de ideale oplossing voor het comfortabel reinigen van grote industriële oppervlakken.



Schrob-/zuigmachine B 60 W

Efficiënte reiniging met de B 60 W. De machine is niet alleen zuinig, maar levert ook hoge oppervlakprestaties. Voor schoonheid op maat kunnen voor elke toepassing de uitrusting, werkbreedte en vorm van de zuigbalk worden gekozen. Het KIK-systeem staat garant voor een zeer eenvoudige en veilige bediening. Vooraf kan precies worden ingesteld welke functies de operator kan aanpassen. In de ecoefficiency-stand wordt het effectieve vermogen van de motoren slechts licht teruggeschroefd, maar is de gebruiksduur van de accu tot 30 procent langer.



Schrob-/zuigmachine B 50 W

De B 50 W Bp compacte schrobzuigmachine heeft een bijzonder robuust ontwerp. De borstelkop en zuigbalk zijn gemaakt van duurzaam gegoten aluminium - voor een uitstekende zuigkracht, zelfs op gestructureerde oppervlakken en in nauwe bochten. Het compacte ontwerp van de achterloopmachine zorgt voor een beter overzicht en een betere manoeuvreerbaarheid, zelfs op bijzonder smalle plaatsen.



VOLLEDIG CONFIGUREERBAAR

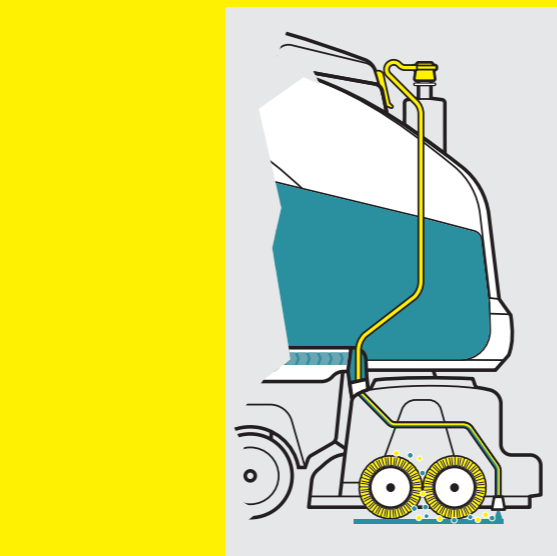
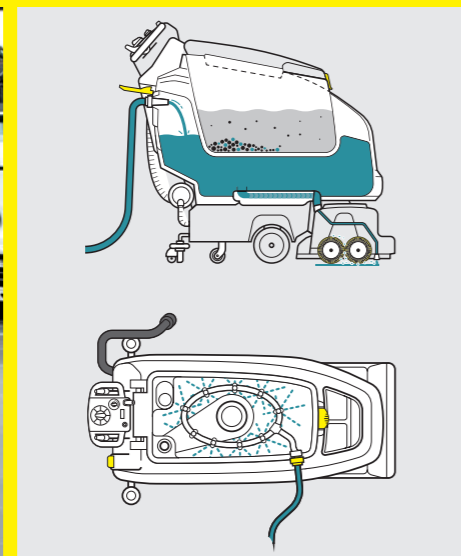

Orde aan boord: Homebase-kit
 Veel schrob-/zuigmachines zijn uitgerust met een homebasekit, het opbergsysteem voor meegenomen equipment. De kit 'Mop' wordt geleverd met mopclip, mopsteun en flessenhouder. In de kit 'Box' kunt u 3 flessen, poetslappen, doeken, spatels, vuilniszakken, handschoenen en dergelijke veilig opbergen.

Auto-Fill en tankspoelsysteem
 Auto-Fill: de waterslang eenvoudig met een slangkoppeling op het apparaat aansluiten en de tank vullen. De watertoevoer stopt automatisch als de tank vol is. Tankspoelsysteem: de vuilwatertank kan na de reinigingswerkzaamheden eenvoudig en gemakkelijk worden gereinigd met de geïntegreerde tankspoeling. U sluit de waterslang gewoon via de slangkoppeling aan op het apparaat en spoelt de tank schoon. Het spoelwater loopt weg via de aftapslang. Zo wordt de tank zonder spatten gereinigd en het HACCP-concept ondersteund.

Stil, zuinig, gebruiksvriendelijk en efficiënt
 Afhankelijk van het model, wordt in de eco:efficiency-stand het verbruik van energie, reinigingsmiddel en/of water verminderd. Zo kan de machine niet alleen beduidend langer werken, maar ook zuiniger. Bovendien wordt de machine beduidend stiller. Met de EASY-Operation-draaischakelaar kunnen verschillende vooraf gedefinieerde reinigingsprogramma's worden gekozen. Dit verkleint de kans op bedieningsfouten door de operator.

Dose - het intelligente systeem voor reinigingsmiddeldosering
 De Dose-technologie regelt de exacte dosering van reinigingsmiddelen. En schakelt over naar andere reinigingsmiddelen zonder dat de tank moet worden geleegd - ook tijdens het rijden. Dit bespaart reinigingsmiddelen en werktijd. De toevoer van reinigingsmiddelen en schoon water is gescheiden om de vorming van microben te voorkomen.

Kleurcodering
 Duidelijke en eenvoudige bediening door codering met kleuren: bedieningselementen zijn geel, service-elementen zijn grijs. De gebruikte pictogrammen spreken voor zichzelf en zijn overzichtelijk aangebracht. Na een korte instructie vindt de operator snel zijn weg en kan hij of zij op elk moment overstappen op een ander apparaat, want de markering blijft gelijk.

KIK
 Het KIK-systeem biedt een uitstekende bescherming tegen onjuiste bediening van de schrob-zuigmachine. De operator kan de basisinstellingen van de machine niet veranderen. Deze heeft de teamleider vooraf ingesteld voor de reinigingstaak of het object. De operator hoeft alleen nog maar zijn of haar sleutel in het contactslot te steken en met de EASY-knop het reinigingsprogramma te kiezen. Het apparaat kan alleen worden gestart met een correct gecodeerde sleutel. Veiliger kan het niet.

Fleet
 Kärcher Fleet staat garant voor efficiënt fleetmanagement. U heeft altijd een volledig overzicht van het machinepark en de reinigingsactiviteiten. Dit maakt de reinigingsprocessen transparant en maakt een volledige documentatie mogelijk.



HANDGELEIDE SCHROB-/ZUIGMACHINES

Maakt in één keer ook de vuilste vloeren schoon en halveert zo nagenoeg de werktijd.



Schrob-/zuigmachine BD 43/25 C

Deze compacte schrob-/zuigmachines uit de 25- tot 35-literklasse zijn zeer geschikt voor een snelle tussentijdse reiniging of een geplande onderhoudsreiniging. De handgeleide machines met discborstel zijn met hun compacte formaat en wendbaarheid perfect voor kleinere oppervlakken. En de bediening is kinderlijk eenvoudig.

COMPACT EN WENDBAAR

De handgeleide schrob-/zuigmachine **BD 50/50 C** is door de compacte afmetingen ongelooflijk wendbaar en biedt een uitstekend zicht op het te reinigen oppervlak.



Voordelig instapmodel

Zeer goede prijs-prestatieverhouding. Teruggebracht tot de belangrijkste functies.



Eenvoudige bediening met EASY-Operation

Duidelijke pictogrammen en overzichtelijk bedieningspaneel. Korte inwerktijd. Eenvoudige bediening van de machine met enkele, geel gemarkeerde bedieningselementen.



Groot tankvolume bij compacte afmetingen

Bijzonder wendbaar. Biedt zeer goed zicht op het te reinigen oppervlak.



Grote werkbreedte

Ingebouwde discborstelkop met borstel van 51 centimeter. Voor economische reiniging van middelgrote objecten.



Schrob-/zuigmachine BR 45/22 C

De schrob-/zuigmachine BR 45/22 C is gewoonweg ideaal voor het reinigen van kleinere oppervlakken. De werkbreedte is met 450 mm precies goed, de duurzame lithium-ionaccu's hebben een lange gebruiksduur en de met een draaibare schrobkop uitgeruste machine volgt de richting die de gebruiker kiest. Maar de machine is vooral zeer licht, compact en extreem flexibel.



Schrob-/zuigmachine BD 38/12 C

De compacte schrob-/zuigmachine BD 38/12 C met discborsteltechniek en zeer duurzame, extra lichte lithium-ionaccu. De perfecte oplossing voor kleinere oppervlakken.



Schrob-/zuigmachine BR 40/10 C

De BR 40/10 C Adv is een multitalent – en bespaart kosten. De machine schrobt vloeren als een éénschijfsmachine, neemt water op als een waterzuiger en polijst als een high-speed-machine.



DE JUISTE TOEBEHOREN VOOR IEDERE TOEPASSING

BORSTELKOP KIEZEN

Borstelkop met discborsteltechniek

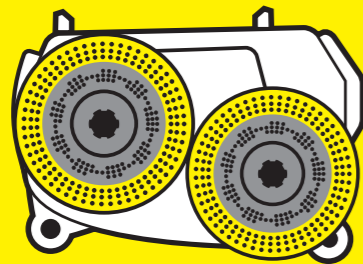

Borstelkop met wals-techniek

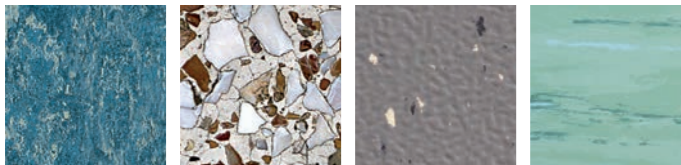
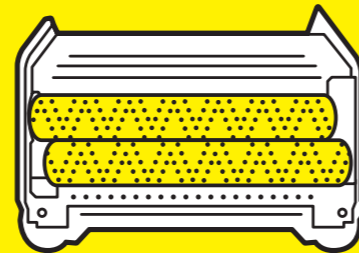

- In het bijzonder voor vloeren zonder structuur
- Optimaal voor kwetsbare vloeren
- Geringe borstelslijtage
- Bijzonder lichtlopend



- In het bijzonder voor vloeren met structuur
- Grote borsteldruk
- Voor sterk vervuilde vloeren
- Veegfunctie
- Zelfreinigend effect van de rollen
- Goede reiniging van hoeken

ZUIGBALK KIEZEN

Rechte zuigbalk



V-vormige zuigbalk

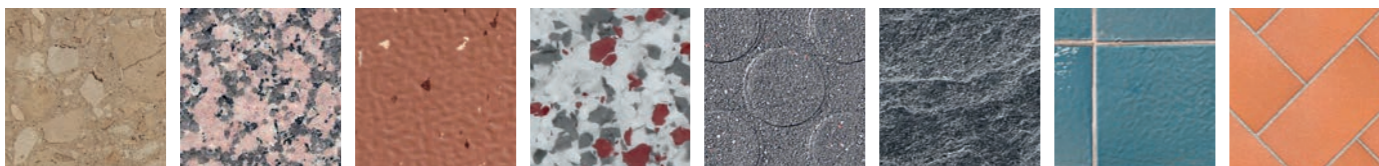

- In het bijzonder voor vloeren zonder voegen
- Eenvoudig in te stellen
- Voldoende voor diverse soorten vloerbedekking

- In het bijzonder voor vloeren met voegen
- Optimale droging van voegen
- Verbeterde opname van grof vuil (V-vorm)

	Walstechniek R			Schijf-techniek D	Discborsteltechniek D / O		Vibratie-techniek	Aanbevolen reinigingsmiddel
	Walborstel vloeren met structuur	Walspad vloeren zonder structuur	Microvezelwals	Discborstel vloeren met structuur	Discborstel vloeren zonder structuur	Microvezelpad	Pad	

Basisreiniging								
Elastische vloerbedekking Pvc, linoleum, rubber, pur	■	■		■ ■	■			RM 752 ¹⁾ /754
Natuursteenvloeren (graniet, marmer, leisteen ...)								
Mat	■ ■ 2)	■		■ ■	■ ■			RM 752 ¹⁾ /754/751 ³⁾
Glanzend		■			■ ■			RM 754/751 ³⁾
Kunststeenvloeren (tegels, beton, terrazzo ...)								
Mat	■ ■ 2)	■		■	■ ■			RM 752 ¹⁾ /754/751 ³⁾
Glanzend	■ ■ 2)	■		■	■ ■			RM 754/751 ³⁾
Keramische tegels			□		■	□		RM 752
Kunstharslagen								
Pur, epoxyhars, steentapijt	■ ■ 2)	■		■ ■	■			RM 752/751 ³⁾
Herstel verzorgingsfilm								
Afwerkklagen		■			■		■	RM 756
Onderhoudsreiniging								
Elastische vloerbedekking Pvc, linoleum, rubber, pur	■ ■ 2)	■		■	■ ■		■	RM 756
Natuursteenvloeren (graniet, marmer, leisteen ...)								
Mat	■ ■ 2)	■		■	■ ■		■	RM 756
Glanzend	■ ■ 2)	■		■	■ ■		■	RM 755
Kunststeenvloeren (tegels, beton, terrazzo ...)								
Mat	■ ■ 2)	■		■	■ ■		■	RM 756
Glanzend	■ ■ 2)	■		■	■ ■		■	RM 755
Keramische tegels			□		■	□		RM 753
Kunstharslagen								
Pur, epoxyhars, steentapijt	■ ■ 2)	■		■	■		■	RM 69
Diamantreinigingssysteem (natuursteenvloeren, terrazzo, kunstharslagen)								
Basisreiniging					◇ ◇			RM 756
Onderhoudsreiniging					◇ ◇			RM 755
Polijsten								
Elastische vloerbedekking Pvc, linoleum, rubber, pur	□	■		□ ■	□ ■			RM 748
Natuursteenvloeren (graniet, marmer, leisteen ...)								
Glanzend	□	■		□ ■	□ ■			RM 748/746
Kunststeenvloeren (tegels, beton, terrazzo ...)								
Glanzend	□	■		□ ■	□ ■			RM 748
Kunstharslagen								
Pur, epoxyhars, steentapijt	□	■		□ ■	□ ■			RM 748
Kristalliseren								
Kalkhoudende vloeren (marmer, terrazzo, betonplaten ...)					◆			RM 749/775 ⁴⁾

Pad- en borstelkleuren
 □ Wit ■ Beige ■ Natuur ■ Geel ■ Melamine, grijs ■ Groen ■ Rood ■ Zwart □ Blauw/wit (microvezel) ■ Oranje ◇ ◇ Diamant: wit, geel, groen ■ SPP-pad, bruin

¹⁾ Niet bij alkaligevoelige oppervlakken (linoleum, rubber, gepolijst kalksteen ...).
²⁾ Bij voegen en vloeren met veel structuur.
³⁾ Bij minerale vervuiling op vloeren die ongevoelig zijn voor zuren (cementslur, kalkaanslag ...).
⁴⁾ Alleen gebruiken met discborstels.



KÄRCHER FloorPro REINIGINGSMIDDELEN

Krachtig en veilig naar succes.

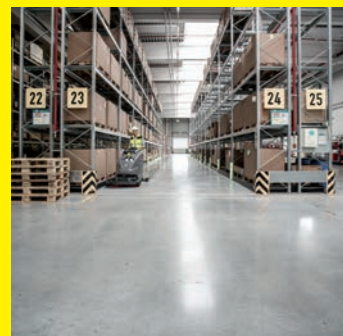

Geconcentreerde reinigingskracht



Veilig voor apparaten



Eenvoudig en efficiënt in gebruik



Veilige en exacte dosering

REINIGINGSMIDDELEN SCHROBMACHINES

KÄRCHER FLOORPRO REINIGINGSMIDDELEN HEBBEN EEN HOOG RENDEMENT ZODAT U SNELLER EN MET MINDER KRACHT MAXIMALE REINIGINGSRESULTATEN REALISEERT.

In het reinigingssysteem van Kärcher zijn apparaten, toebehoren en reinigingsmiddelen perfect op elkaar afgestemd. Dit betekent dat u uw werkzaamheden gemakkelijker, sneller en comfortabeler kunt uitvoeren. Tegelijkertijd profiteert u van de optimale bescherming die de reinigingsmiddelen bieden aan de reinigungsapparaten en de te reinigen oppervlakken.

Vraag uw Kärcher dealer naar onze onderhoudsmiddelen en servicepakketen!



Reinigingsmiddel Floor Pro RM 69 ASF
Floor Pro basisvloerreiniger, 20 l



Reinigingsmiddel Floor Pro RM 752
Floor Pro intensieve basisreiniger extra, 10 l



Reinigingsmiddel Floor Pro RM 754
Floor Pro Allround basisreiniger, 10 l



Reinigingsmiddel Floor Pro RM 755 ASF
Floor Pro vloerglansreiniger, schuimarm, 20 l



Reinigingsmiddel Floor Pro RM 756
Floor Pro multireiniger, 10 l



Reinigingsmiddel Floor Pro RM 776
Floor Pro verwijderaar voor banden- en rubbersporen, NTA-vrij, 10 l

SUPERIEUR IN ZIJN KLASSE

Robuust en perfect voor langdurig gebruik. TCO-geoptimaliseerd. Met 10 dB(A) stillere borstelkoppen en met de nieuwste generatie zuigbalken en strips voor optimale resultaten, onze **schrob-/zuig-machine B 110 R** is de blikvanger van elk reinigingspark.



Uitstekende droogprestaties



Een uiterst robuust schrobdek maakt reinigen in smalle ruimtes mogelijk.

We geven u graag advies:

Kärcher Belux

Boomsesteenweg 939
2610 Wilrijk (Antwerpen)
Tel. +32 3 340 07 11
info.be@karcher.com
www.karcher.be

Meer informatie over onze producten op
www.karcher.be