

# KÄRCHER

ケルヒャー家庭用高圧洗浄機

# K 1 Premium Package

## 取扱説明書

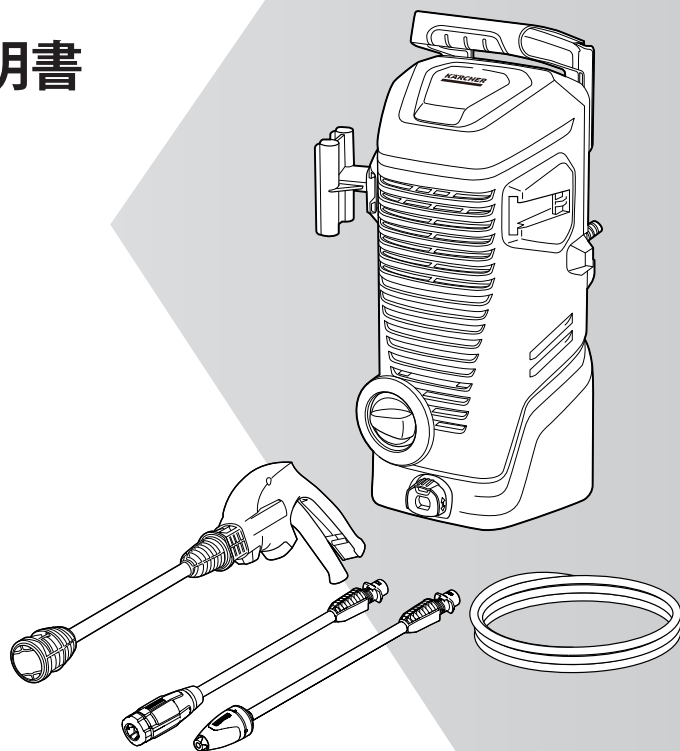

この度は、ケルヒャー家庭用高圧洗浄機をお買い上げいただき誠にありがとうございます。ご使用前に取扱説明書をよくお読みいただき、正しく安全にご使用ください。お読みになられた後は、本書をすぐに取り出せる場所に保管してください。



※仕様・外観は、開発・改良により予告なく変更する場合があります。  
※この製品は家庭用です。業務用としての使用は想定しておりません。

**K 1 Premium Package**  
2024.07  
5.979-573.0

# 仕様一覧

K 1 Premium Package 仕様一覧	
品番	1.600-026.0
電源	100 V 50-60 Hz 共用
消費電力	1000 W
常用吐出圧力	5.5 MPa ※ 1
最大許容圧力	7 MPa ※ 1
常用吐出水量	240 L/h
最大吐出水量	330 L/h
最大給水圧力	1.2 MPa ※ 1
給水温度	最高 40°C
本体寸法 (長さ×幅×高さ)	188 × 206 × 445 mm
本体質量	3.66 kg
電源コード長さ	約 5 m
定格使用時間※ 2	最大 1 時間
防水性能	IPX5
音圧レベル	69 dB
手腕振動値	< 2.5 m/s <sup>2</sup> 誤差 0.3 m/s <sup>2</sup>

※ 1 1 MPa = 10.2 kgf/cm<sup>2</sup>

※ 2 電源スイッチを ON にしているときの合計時間



二重絶縁

# 目次

## ■ はじめに

はじめにお読みください.....	4
梱包内容の確認.....	4
各部の名称と機能.....	5
ご使用時の注意事項.....	6
はじめてお使いになる前に.....	12
高圧洗浄機とは？.....	12

## ■ 準備

初回の準備.....	13
本体を組み立てる.....	13
給水方法を選択する.....	14
洗浄開始までの流れ.....	21
STEP 1：高圧ホースを接続する... ..	22
STEP 2：電源を入れる.....	24
STEP 3：噴射状態を確認する.....	25

## ■ 使い方

洗浄方法.....	26
基本的な洗浄方法.....	26
アクセサリーを取り付ける.....	27
アクセサリーの取り付け方と 取り外し方.....	28
洗浄剤を使用する.....	29
洗浄が終わったら.....	31
片付け.....	31

## ■ お手入れと保管

お手入れ.....	34
給水口フィルターの清掃.....	34
高圧ホースの交換方法.....	35
保管.....	37
長期保管または冬季保管前の処置.....	37

## ■ その他

困ったときは.....	39
別売りの水道ホースセットだけ では接続できない場合.....	42
アダプター一覧.....	44
オプションアクセサリー一覧....	45
標準装備品・補修部品.....	48
保証書.....	50
製品に関するお問い合わせ.....	52

# はじめにお読みください

## 梱包内容の確認

本製品をご使用いただく前に、全ての付属品が揃っていることをご確認ください。  
仕様変更・セット品の変更により、製品の形状と図・名称が一致しない場合があります。

<p>1</p>  <p>本体</p>	<p>2</p>  <p>ハンドル 1個</p>	<p>3</p>  <p>ノズルホルダー 1個 ネジ 1本</p>
<p>4</p>  <p>ショートトリガーガン+ 高圧ホース (8m) 1セット</p>	<p>5</p>  <p>延長ランス 1本</p>	<p>6</p>  <p>バリオスプレーランス 1本</p>
<p>7</p>  <p>サイクロンジェットノズル 1本</p>	<p>8</p>  <p>本体側カップリング 1個</p>	<p>9</p>  <p>取扱説明書 (本冊子) 1冊</p>

### MEMO

- ケルヒャー家庭用高圧洗浄機は、出荷前にすべて水を通して検査しています。検査終了後に水抜きを行います。水分が若干残っている場合があります。製品の組み立ては、水に濡れても問題のない屋外か、バスタオルなどを敷いて行ってください。
- 本製品には、水道ホースや水道ホース側カップリング、およびホースバンドは付属していません。別途お買い求めください。

## 各部の名称と機能

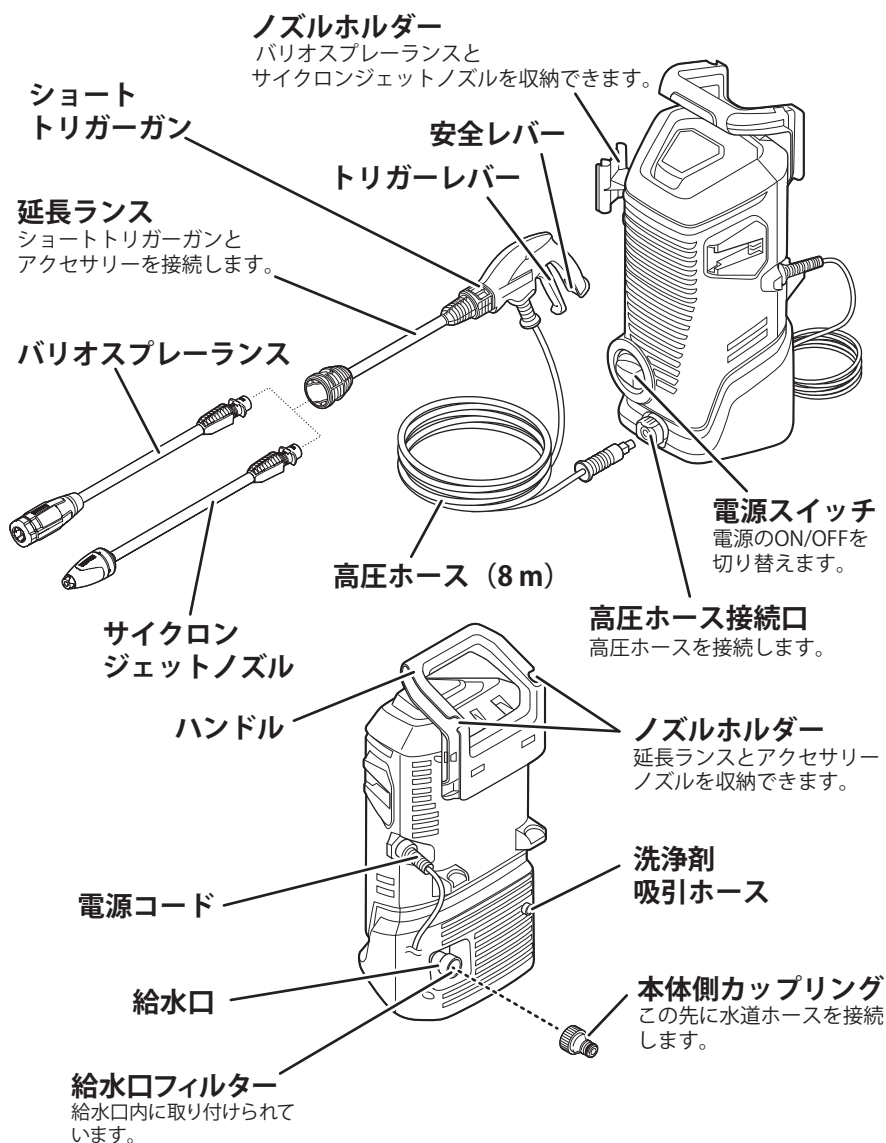

# ご使用時の注意事項

## 使用目的について

- 本製品は水を高圧で噴射して、手では落としにくい汚れを落とす清掃機器です。それ以外の目的で使用しないでください。
- 本製品は一般家庭用です。業務・事業・店舗用、商用、営利目的等の一般家庭用以外の目的で使用になる場合、原則として保証の対象外となります。
- 本書に記載されていない使用方法によって生じた損害について当社は責任を負いません。



## 使用対象者について

安全に対する責任能力を有する者による監督、指導がない場合、製品の安全に対する責任能力・身体的能力・感覚能力・精神的能力を有していない方または知識・経験を持たない方（子供を含む）には使わせないでください。子供が使う場合は遊ばないよう監督されていることを確認してください。

## 安全上のご注意



ここに示した注意事項は、本製品を安全に正しくお使いいただき、ご自身や他の人々への危害や、財産への損害を未然に防止するためのものです。

注意事項を「警告」と「注意」に区別して明示していますので、お使いの際には、必ずお守りください。

 <b>警告</b>	この表示に従わずに、誤った扱いをすると、人が死亡または重傷を負う可能性が想定される内容を示しています。
 <b>注意</b>	この表示に従わずに、誤った扱いをすると、人が軽傷を負う可能性がある内容、または物的損害の発生が想定される内容を示しています。

## 絵表示の例

次の記号は、注意（警告を含む）を促す内容であることをお知らせするものです。

	安全にかかわる注意情報を示しています。
	してはいけないことを示しています。
	実行しなければならないことを示しています。

## 一般的なご注意

### 警告



体調や気分がすぐれないときは使用しないこと。  
分解や改造をしないこと。  
子供だけで使用しないこと。  
子供が本製品で遊ばないようにすること。



使用中は常に周りの状況を把握し、特に子供などの第三者に注意すること。  
付属品や交換用の部品はケルヒャー純正品を使用すること。  
修理は販売店またはお客様専用ダイヤルからケルヒャー ジャパン修理センターに依頼すること。  
包装フィルムは子供の手の届かないところに保管すること。窒息する恐れがあります。

## 洗浄の対象としてはいけないもの

### 警告

火災・爆発・疾患・ケガ・ヤケドの原因となります。



炎や高温の粉じん、塊などに向けて噴射しないこと。  
通電状態の電気製品を洗浄しないこと。  
人体や動植物に向けて使用しないこと。

## 使用上の注意

### 警告

火災・爆発・疾患・ケガ・ヤケドの原因となります。



火気や暖房器具のそば、爆発物や可燃性ガスの近くで使用しないこと。  
塗料用シンナー、アセトンなどの溶剤や不希釈酸性溶液とそれらを含む溶液、燃料油などを自吸用水源や洗浄剤、お手入れ用として使用しないこと。  
高温・多湿の場所で使用しないこと。  
目に見える破損や故障がある場合は使用しないこと。  
本体に水をかけないこと。  
衣類または履物類を洗浄するために、自分自身、他人に向けて使用しないこと。



本製品から離れる際やお手入れ前には、電源をオフにして電源プラグを抜くこと。  
タイヤやタイヤバルブを洗浄する場合は 30 cm 以上の距離を保つこと。  
定期的に休憩すること。  
長時間の使用により、指のしびれや指先の冷えを感じた場合は、医師に相談すること。

## 注意

本体の変形・洗浄面の損傷・ショート・水漏れや、思わぬ事故・ケガの原因となります。



0℃以下の環境で使用しないこと。

定格使用時間（1時間）以上使用しないこと。

水が出ない状態で、本製品を2分以上作動させないこと。

本体の吸排気口をふさいだり、シートなどで覆った状態で使用しないこと。

本体を倒して使用しないこと。

本体に乗らないこと。

本体を高い場所に置いて使用しないこと。

本体に過度の衝撃を加えないこと。

40℃以上のお湯、雨水、塩分を含む水などは使用しないこと。

本製品を通った水を飲料水としては使用しないこと。



水に濡れても大丈夫な服を着用すること。必要に応じて作業用手袋やメガネ、マスクなどの保護具を着用すること。

周囲に人がいる場合は、同様の保護具の着用を促すこと。

事前に洗浄対象物の目立たない場所に対してテスト洗浄を行い、破損する恐れがないことを確認すること。

ショートのトリガーガンとノズルはしっかりと両手で保持すること。

使用するノズルによって、水を出す際に大きな反動が起こります。周囲に気を配り、地面にしっかりと両足がついている状態でショートのトリガーガンをしっかりと握ること。

本体から離れる際はスイッチを切り電源プラグを抜くこと。

水道水を使用すること。

井戸水を使用する場合や水道から赤水・さび・砂が出る場合は、専用のフィルターを使用すること。

作業を中断・終了するときやアクセサリーの交換時は、ショートのトリガーガンの安全レバーをロックすること。

5分以上作業を中断するとき、電源スイッチを切り、ショートのトリガーガンを握って圧抜きを行うこと。

汚染された可能性のある場所を洗浄する場合は、マスクなどの適切な防護服を身に着けること。

## バリオスプレーランス

### 注意





バリオスプレーランスを一箇所に留めて洗浄しないこと。



## サイクロンジェットノズル

### ⚠️ 注意

-  車両の塗装面・タイヤ・無垢の木材や窓ガラス表面などへ使用しないこと（洗浄効果が高いため、洗浄対象物が破損する場合があります）。  
サイクロンジェットノズルを地面に置かないこと（詰まりの原因になります）。
-  噴射された水の回転がスムーズでない場合は使用を中止すること。  
外壁などを洗浄する際は、洗浄対象物からの跳ね返りに注意すること。  
メガネなどの適切な保護具を着用すること。

## 水道ホースについての注意

### ⚠️ 注意



本体の変形・洗浄面の損傷・水漏れや、思わぬ事故・ケガの原因となります。

-  本体に接続する水道ホースは、下記のすべての性能を満たしたものを使用すること。
  - ・内径 12～15 mm
  - ・長さ 3～30 m
  - ・耐圧タイプ（糸入りタイプ）

## 高圧ホースの取扱い

### ⚠️ 注意

本体の損傷・水漏れの原因となります。

-  高圧ホースを折らないこと。  
高圧ホースを無理に引っ張らないこと。
-  摩擦の強い床面で使用する場合は高圧ホースをゆっくり動かすこと。  
コンクリートの打ち放しや砂利・砕石を敷き詰めた路面（デコボコの床面）で使用する場合は、高圧ホースをゆっくり動かすこと。  
ブロック・レンガ・塀の角で高圧ホースを傷つけないよう注意すること。  
ポリ塩化ビニル素材（PVC）に高圧ホースが接触しない様注意すること。  
窓枠などに使われているポリ塩化ビニル素材は大変柔らかい為、高圧ホースの振動により素材への色写り、または素材の損傷が起こることがあります。

## 異常や故障が発生したとき

### 警告

発熱・発火・感電・ケガ・ヤケドの原因となります。



以下のような場合は、直ちに使用を中止して電源プラグをコンセントから抜き、販売店またはお客様専用ダイヤルから修理を依頼すること。

修理部品は一切供給しておりません。個人で修理を行って発生した不具合・事故に関しては一切責任を負いません。

- ・電源コードを触ると動いたり停止したりする場合
- ・電源コードが傷ついたり、破れたりした場合
- ・高圧ホースに異常（深い傷や折れ曲がりなど）がある場合
- ・ショートトリガーガンが破損した場合
- ・煙が出た場合
- ・異臭がした場合
- ・本体が異常に熱い場合
- ・本体または高圧ホースに異常振動が生じた場合
- ・電源を OFF にしてもモーターが止まらない場合

## コンセント、電源プラグ、電源コードについての注意

### 警告

火災・感電・ショートの原因となります。



電源コードを束ねたまま使用しないこと。

電源プラグやコードを傷つけたり、加工したりしないこと。

電源プラグやコードを無理に曲げたり、引っ張ったり、潰したりしないこと。

電源プラグやコードが変形している場合は使用しないこと。

電源プラグに水をかけないこと。

電源コードと延長コードの接続部位を水たまりや地面に近づけないこと。



交流 100V、定格 15 A のコンセントを単独で使用するこ

と。延長コードは、下記のすべての性能を満たしたものを

使用すること。規格外の延長コードを使用すると、本体が故障する

- ・定格 15 A
- ・屋外用でプラグ及びソケットが防水仕様
- ・コードの長さは最長 10 m

延長コードは単独で使用するこ

と。延長コードに水がかからないようにするこ

と。ドラム型延長コードを使用する場合は全て引き出して使用するこ

と。ドラム型延長コードを使用する場合は、プラグ差し込み部の高さが地面から 6 cm 以上になるようにするこ

と。電源プラグは根元まで確実に差し込むこ

と。電源プラグのホコリなどを定期的に取り除くこ

## 使用場所についての注意

### 注意

水漏れや破損の原因となります。



排水設備のない室内では使用しないこと。

水を高圧噴射するための、安全な距離が確保できない狭い場所などでは使用しないこと。

ベランダ、テラスなどを洗浄するときは、高圧ホースを勢いよく引っ張らないこと。

## 洗浄剤に関する注意

### 注意

洗浄剤の不適切な使用により重傷を負う、または中毒の原因となります。



洗浄剤は子供の手の届かない場所に保管すること。

洗浄剤が目、粘膜等に付着した場合や洗浄剤を飲み込んでしまった場合は、洗浄剤ラベルに記載の応急処置に従うこと。必要に応じて専門医（眼科医、皮膚科医、内科医）の診察を受けてください。

## 運搬および保管に関する注意

### 注意

本体の損傷・水漏れ、思わぬ事故・ケガの原因となります。



運搬の際や保管場所を選ぶ際には本体の重量に注意すること。

## 安全装置に関する注意

### 警告

事故やケガの原因となります。



安全装置（安全レバー）を改造または無効化しないこと。

## MEMO

- ・電源スイッチおよびショートトリガーガンの安全レバーは、本機の意図しない操作を防ぎます。
- ・圧力スイッチは、本機の許容圧力を超えることを防ぎます。ショートトリガーガンを放すと本体のモーターが停止する機能が備わっています。再度ショートトリガーガンを握ると、モーターが再始動します。

# はじめてお使いになる前に

## 高圧洗浄機とは？

高圧の水を噴射し、手では落としにくい汚れを落とす清掃機器です。

水を使うので、屋外・ベランダ・浴室など濡れてもよい場所での洗浄に適しています。ケルヒャー高圧洗浄機は水が均一に出るので、ムラなくキレイに短時間で汚れを落とすことができます。水道使用量は水道ホースでの洗浄と比べて約 70% 削減されますので、節水で環境に優しい洗浄方法です。

自動車・バイク・自転車の洗車はもちろん、玄関まわり、駐車場の床や屋根、ブロック塀や外壁、窓や網戸、ベランダなどさまざまな場所の洗浄で活躍します。

さらに、豊富なラインナップのオプションアクセサリーを使用することで、より掃除が便利になります。

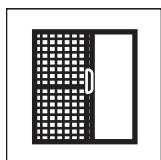

窓・網戸



自転車

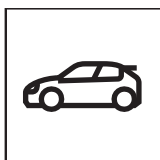

軽自動車や  
普通乗用車

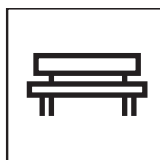

庭・テラス・  
屋外の家具



玄関



ベランダ



お風呂

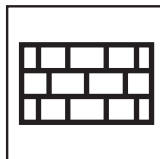

門扉・塀



車庫

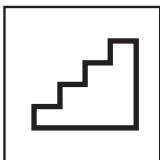

外階段



外壁や家まわり

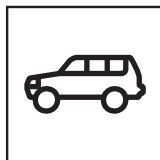

大型の乗用車や  
RV車

# 初回の準備



**注意**

・本体側カップリングは確実に取り付けること。ゆるんでいると、ホース接続部から水漏れします。

## 本体を組み立てる

### 1 ハンドルを本体に取り付ける

本体背面のスロットにハンドル下部の突起を合わせ、ゆっくりと奥まで押し込みます。カチッと音がして、確実に固定されたことを確認します。

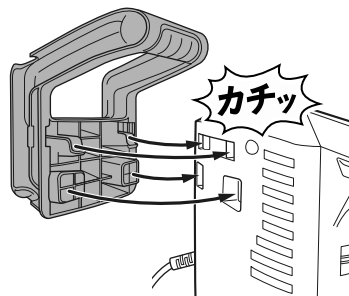

#### MEMO

・組み立て後、ハンドルは取り外せません。

### 2 ノズルホルダーを本体に取り付ける

- 1 本体側面のスロットにノズルホルダーの突起を合わせ、ゆっくりと奥まで押し込みます。
- 2 付属のネジで固定します。

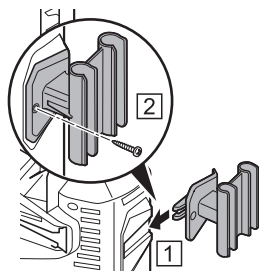

### 3 本体側カップリングを取り付ける

本体側面の給水口に、本体側カップリングを取り付けます。本体側カップリングを右方向（時計回り）に回して、ゆるみが無いようしっかりと本体給水口に取り付けてください。

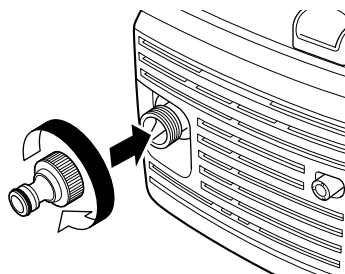

## 給水方法を選択する

ご使用環境により、3タイプ（A～C）の給水方法から選択します。

### A. 水道から水道ホースセットを使用して給水する

別売りの水道ホースセット（注文番号：2.645-350.0）を使用してご家庭の蛇口に接続します。

▶▶ 15 ページ



▲ 参考動画はこちら

#### MEMO

- 右の蛇口のタイプは、水道ホースを接続することができません。バケツやタンクにためた水をご使用ください。

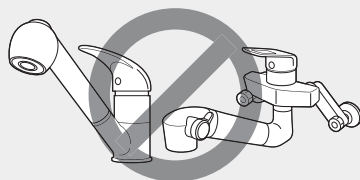

### B. 水道からホースリールを使用して給水する

ご自宅や市販のホースリールから、散水ノズルを取り外して接続します。

▶▶ 17 ページ



▲ 参考動画はこちら

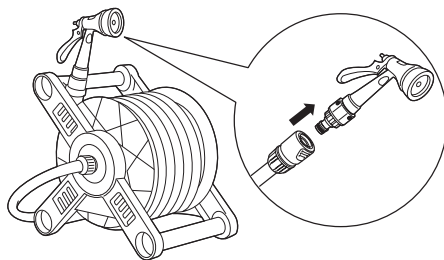

### C. バケツやタンクにためた水を使用して給水する

近くに水道がない場合は、別売りの自吸用ホースを使用しバケツやタンクなどにためた水を使用することもできます。▶▶ 18 ページ



▲ 参考動画はこちら

## A. 水道から水道ホースセットを使用して給水する

別売りの水道ホースセット（注文番号：2.645-350.0）を使用して、ご家庭の蛇口に接続します。

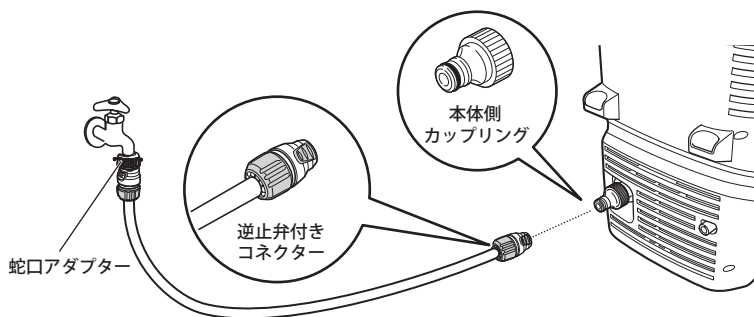

### MEMO

- 水道ホースを接続する前に、蛇口から水が出ることを確認してください。

以下のタイプの蛇口は、別売りの水道ホースセットのみで接続できます。

※付属の蛇口アダプターは直径約 14～17 mm の丸型蛇口に適合します。適合しない場合は、アダプターが別途必要です。

**横水栓**



**万能水栓**

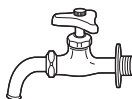

**自在水栓**

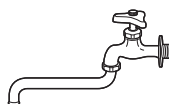

### 別売りの水道ホースセットだけでは接続できない蛇口

以下のタイプの蛇口は、別売りのアダプターが必要です。タイプごとに必要なアダプターが異なります。▶▶ 42-44 ページ

**ホース接続水栓**

**ネジ式タイプ**

**立水栓 (四角タイプ)**

**外ネジタイプ**

**内ネジタイプ**

蛇口部分がネジ式

蛇口部分が四角形状

蛇口部分が外ネジ

蛇口部分が内ネジ

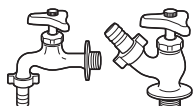

# 1 蛇口アダプターを蛇口に取り付ける

- 1 蛇口先端をアダプターの奥までしっかりと差し込みます。

## MEMO

- 蛇口アダプターの差込が固い場合、内部を水で濡らすまたは洗剤を少し塗ると、差し込みやすくなります。

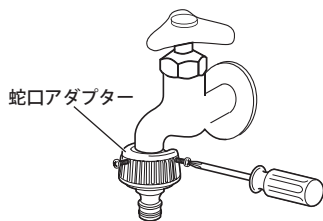

- 2 プラスドライバーで3つのネジを均等に締め込み、蛇口アダプターを固定します。

# 2 コネクター（内部が黄色）側を蛇口アダプターに取り付ける

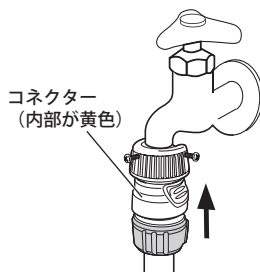

# 3 逆止弁付きコネクター（内部が黒）側を本体側カップリングに接続する

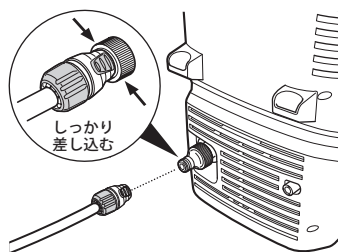

## MEMO

- コネクターは奥までしっかり差し込み、ホースを引っ張っても抜けないことを確認してください。
- ホース接続部から水漏れがある場合
  - 逆止弁付きマルチコネクターがしっかり差し込まれているか確認してください。
  - 本体側カップリングを右方向（時計回り）に回して、ゆるみがないようしっかりと本体給水口に取り付けてください。

接続が完了したら、21 ページ「洗浄開始までの流れ」に進んでください。



## B. 水道からホースリールを使用して給水する

ご自宅や市販のホースリールから散水ノズルを取り外し、本体側カップリングに接続します。

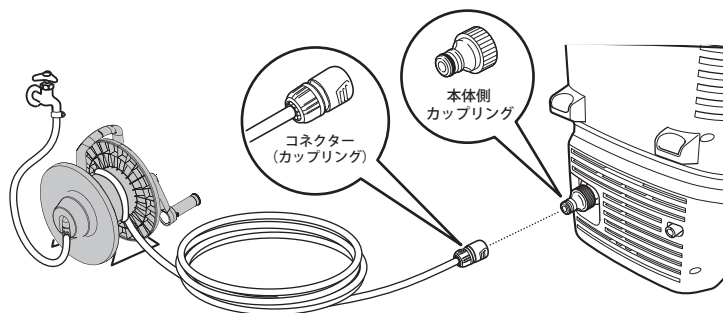

### MEMO

• 接続する散水用ホースリールは、以下に適合するものをお買い求めください。

- 内径 12 ~ 15 mm
- 長さ 3 ~ 30 m
- 耐圧タイプ (糸入りタイプ)

適合水道ホース断面

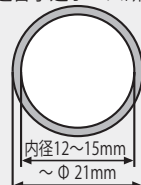

### 1 ホースリールの散水ノズルを外す

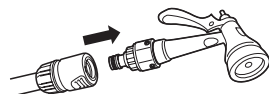

### 2 コネクター (カップリング) を本体側カップリングに接続する

### MEMO

- コネクターは奥までしっかり差し込み、ホースを引っ張っても抜けないことを確認してください。
- ホースリールはすべて引き出して使用してください。

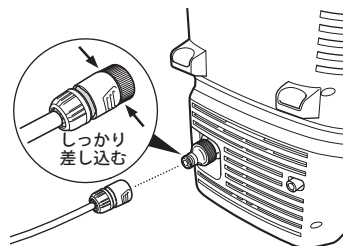

接続が完了したら、21 ページ「洗淨開始までの流れ」に進んでください。

## C. バケツやタンクにためた水を使用して給水する

水道が近くにない場合は、別売りの自吸用ホースを使用しバケツやタンクなどにためた水を使用することができます。

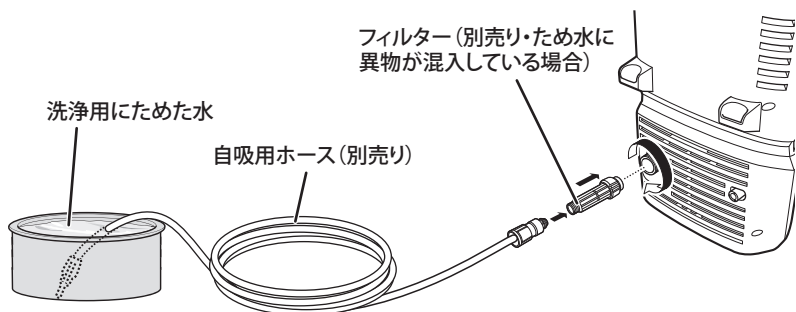

ためた水で高圧洗浄機を使用する場合は、まず「呼び水」(高圧洗浄機とホース内に水を入れる)を行います。呼び水を行うことで本体内部や自吸用ホース内の空気が抜け、高圧洗浄機に負担をかけずに使用することができます。

用意するもの：

- 自吸用ホース (別売り) ▶▶ 45 ページ「オプションアクセサリ一覧」
- フィルター (別売り) ▶▶ 45 ページ「オプションアクセサリ一覧」\*
- 洗浄用にためた水

• 呼び水用の水 (1L 程) とペットボトルなどの先が細い容器や注ぎ口がある容器

※ためた水に異物が混入していると、故障の原因となります。フィルターを使用してください。

### 1 電源プラグをコンセントに差し込む ▶▶ 24 ページ

## 2 給水口から本体側カップリングを取り外し、自吸用ホースを取り付ける

フィルターは本体と自吸用ホースの間に取り付けます。

### MEMO

- 本体側カップリングは、水道から給水する場合に必要となります。取り外した後、紛失しないようにしてください。

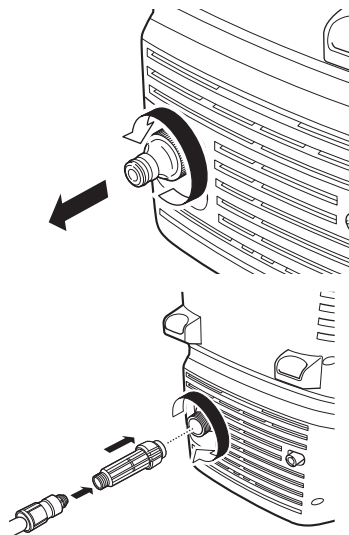

## 3 自吸用ホースの給水側キャップを取り外す

自吸用ホースの給水側の黒いキャップを取り外します。

黒いキャップ先端の黄色い部品を紛失しないよう、注意してください。

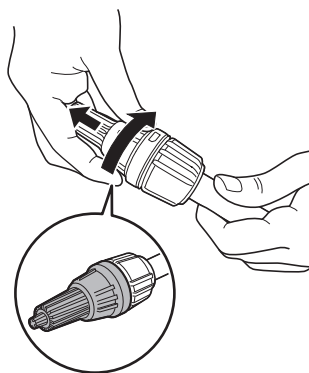

## 4 自吸用ホースの給水側から水を注ぐ

- 1 自吸用ホースの給水側を高く持ち上げ、用意した水をゆっくりと注ぎます。
- 2 ホース内が満杯になるまで水を注ぎ、手順3で取り外した給水側キャップを取り付けます。

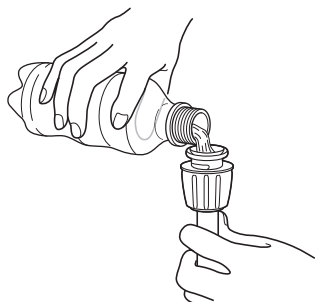

## 5 自吸用ホースの給水側をためた水に入れる

大きなバケツなどにためた水の中に、自吸用ホースの給水側を沈めます。

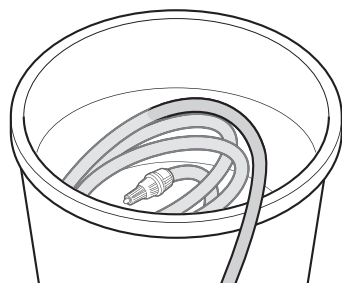

### MEMO

- 自吸用ホースの給水側が浮き上がってしまうときは、おもりなどを付けてください。

## 6 水が出ることを確認する

電源スイッチを ON にして、本体の吐出口から勢いよく水が出ることを確認したら、すぐに電源スイッチを OFF にします。

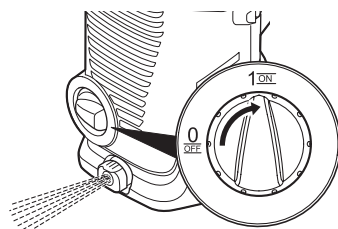

### MEMO

- 本体の吐出口から水が噴き出しますので、水で濡れてもいい場所で行い、本体の正面に立たないようにしてください。
- 本体に高圧ホースが接続されている場合は、取り外してください。高圧ホースの先端から水が噴き出ることがあります。▶▶ 31 ページ「洗浄が終わったら」

これで呼び水は完了です。21 ページ「洗浄開始までの流れ」に進んでください。

# 洗浄開始までの流れ

洗浄開始までの準備は大きく3つのステップに分かれます。

## STEP 1

### 高圧ホースを接続する

ショートトリガーガンと本体を高圧ホースで接続します。



水道栓を開きます。

## STEP 2

### 電源を入れる

電源プラグをコンセントに差し込みます。



電源をONにします。

## STEP 3

### 噴射状態を確認する

ショートトリガーガンのロックを解除します。



水圧が安定するまで水を出します。

#### ■ 準備完了イメージ

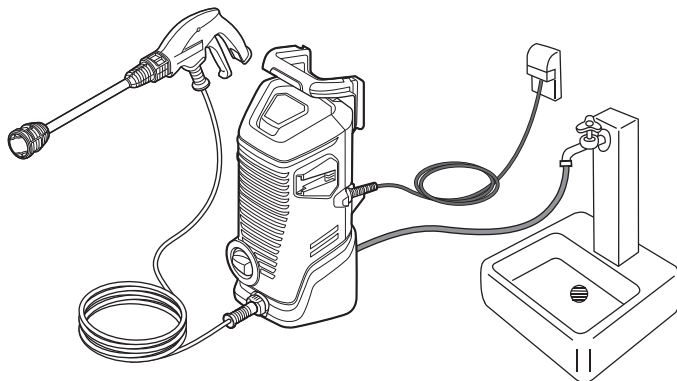

# STEP 1：高圧ホースを接続する

## 1 ショートトリガーガンのトリガーレバーをロックする

安全レバーを起こしてトリガーレバーをロックします。ロック後に、トリガーレバーが動かないことを確認してください。

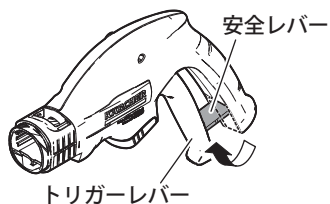

**ロック状態**：安全レバーが起きてトリガーレバーが固定されている

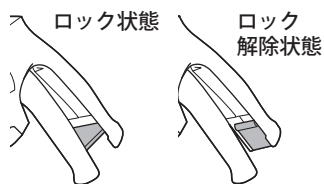

**ロック解除状態**：安全レバーが収納されている

## 2 本体と高圧ホースを接続する

① 留め具の爪部分を上に引き上げます。

### MEMO

- 留め具が外れてしまったときは、元のように取り付けてください。
- 留め具を紛失しないようにしてください。

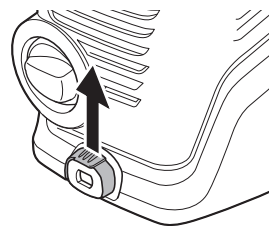

② 本体の穴の形状に合わせ、高圧ホース先端の平面部分が上下方向になるようにします。

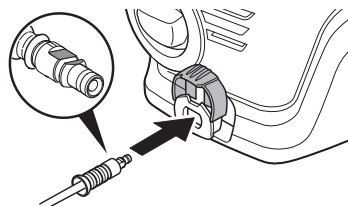

- ③ 高圧ホースを奥に突き当たるまで差し込み、留め具をカチッと音がするまで押し下げます。  
留め具を押し込んだあと、高圧ホースを引っ張って抜けないことを確認します。

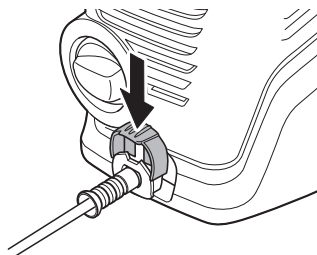

## MEMO

- 高圧ホースが奥に突き当たるまで差し込まれていないと、留め具を押し込むことができません。
- 高圧ホース先端のOリングに水または洗剤を少し塗ると、奥まで差し込みやすくなります。



### 3 ショートトリガーガンに延長ランスを取り付ける

- ① 延長ランスの突起とトリガーガン先端の穴を合わせ、延長ランスを差し込みます。
- ② 奥まで押し込みながら、矢印の方向に90°回します。

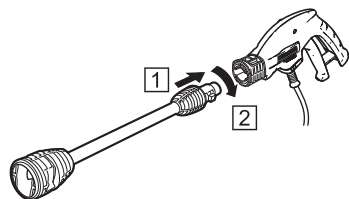

## MEMO

- 延長ランスは、ショートトリガーガンに取り付けた後に再度取り外すことが可能です。ただし非常に固いため、通常は取り外さないことをおすすめします。

### 4 水道栓を開ける（水道の蛇口から給水する場合）

水道ホースおよび高圧ホースの接続が終了したら、水道栓を開けます。  
各接続部から水漏れがないか確認してください。

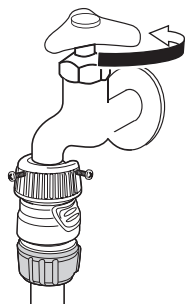

## STEP 2 : 電源を入れる

### 警告

- 使用前に電源プラグや電源コードを確認し、損傷している場合は使用しないこと。修理はケルヒャー ジャパン 修理センターに依頼すること。
- 家庭用 100 V、定格 15 A のコンセントを単独で使用するこゝと。
- ゆるみやガタつきのあるコンセントは使用しないこと。
- 濡れた手で電源プラグの抜き差しを行わないこと。
- 延長コードは 10 m 以下のものを使用すること。

### 1 電源プラグをコンセントに差し込む

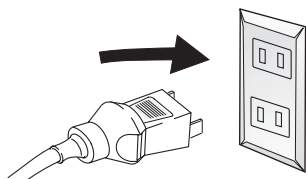

延長コードを使用している場合は、コードを完全に引き出してください。

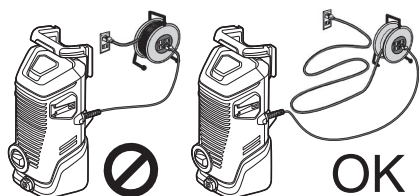

### 2 電源スイッチを右に回し、ON (1)にする

モーター音が一瞬した後、止まります。

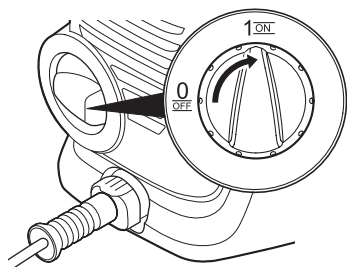



# STEP 3：噴射状態を確認する

## 1 ショートトリガーガンのロックを解除する

安全レバーを収納してトリガーレバーのロックを解除します。

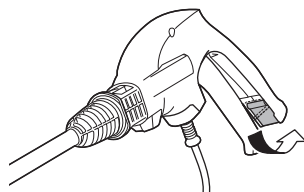

## 2 ショートトリガーガンの水圧が安定するまで水を出す

ホース内の空気が抜けて水圧が安定するまで、ショートトリガーガンのレバーを握り続けます。

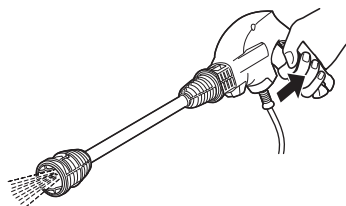

### MEMO

- 15～30秒程度噴射するとホース内の空気が抜けます。
- ためた水の使用時、30秒以上経過しても水圧が安定しない場合は、「呼び水を行う」の手順3 (▶▶ 19ページ「自吸用ホースの給水側キャップを取り外す」) からやり直してください。

以上で準備は完了です。

# 洗浄方法

## 基本的な洗浄方法

### ⚠ 注意

- 傷つきやすい面（光沢面など）では、本製品を使用する前に目立たない箇所であらかじめ試すこと。
- 5分以上作業を中断するときは、電源スイッチを切り、ショートトリガーガンを持って圧抜きを行うこと。

### POINT 1

#### ショートトリガーガンと延長ランスは両手でしっかりと持つ

片手で延長ランスをしっかりと握って保持し、もう片方の手でグリップを軽く握ります。

### POINT 2

#### 対象物とノズルの距離は 20~30cm 程度

洗浄対象物とノズルの間は適正距離を保ってください。

### POINT 3

#### 高圧水は一定箇所に長時間噴射しない

ノズルは一定の箇所に向けず、必ず上下または左右に動かしながら使用してください。

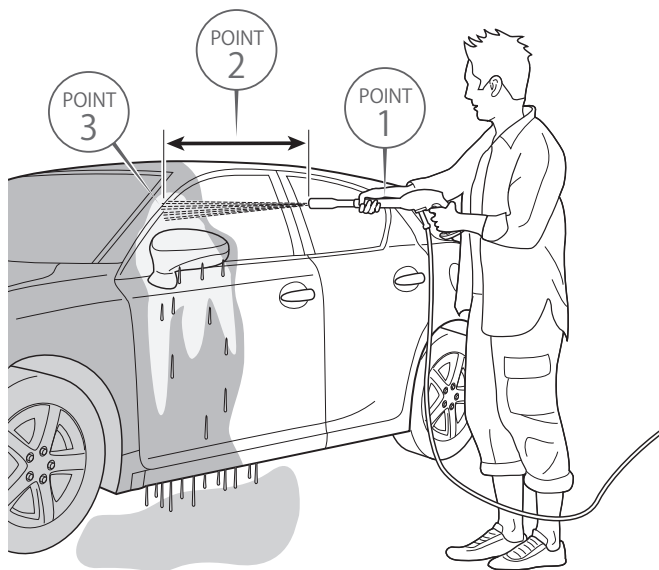

# アクセサリーを取り付ける

洗浄したい場所によって、使用するアクセサリーを選択します。

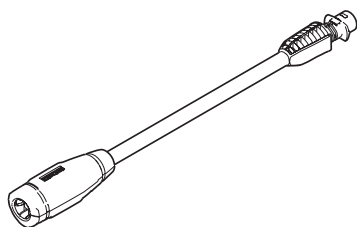

## バリオスプレーランス

低圧から高圧まで、無段階に圧力調節が可能です。

いろいろな場所の洗浄に対応します。

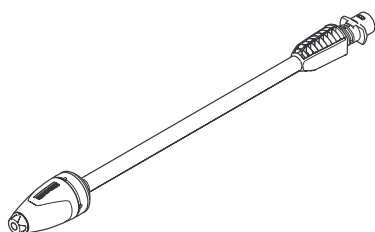

## サイクロンジェットノズル

高圧の水を回転させながら噴射するので、コンクリートの苔や外壁などの頑固な汚れも落とせます。

※ 車の塗装面や強度の弱い部分には使用しないでください。洗浄対象物が破損する場合があります。

## MEMO

- アクセサリーは、延長ランスにのみ取り付け可能です。  
ショートトリガーガンには、アクセサリーは直接取り付けできません。
- さまざまな用途に合わせてオプションアクセサリーも豊富にご用意しています。  
▶▶ 45 ページ「オプションアクセサリー一覧」

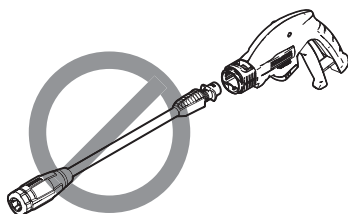

# アクセサリーの取り付け方と取り外し方

## ⚠ 注意

- ・アクセサリーを着脱する前に、ショートトリガーガンのトリガーレバーをロックすること。
- ・着脱するアクセサリーは地面に直接置かないこと。異物がアクセサリー内に入り、ノズルが詰まることがあります。

## 1 ショートトリガーガンのトリガーレバーをロックする

安全レバーを起こしてトリガーレバーをロックします。

ロック後に、トリガーレバーが動かないことを確認してください。

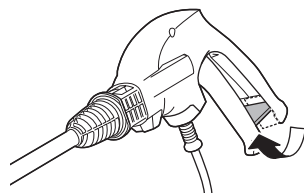

## 2 アクセサリーを取り付ける

① アクセサリーの突起と延長ランス先端の穴を合わせ、アクセサリーを差し込みます。

② 奥まで押し込みながら、矢印の方向に90°回します。

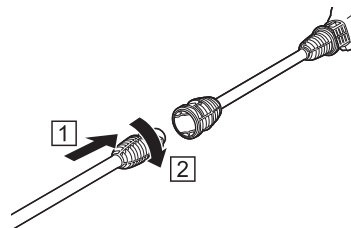

## 3 アクセサリーを取り外す

① アクセサリーを奥まで押し込みながら、矢印の方向に90°回します。

② 延長ランスからアクセサリーを取り外します。

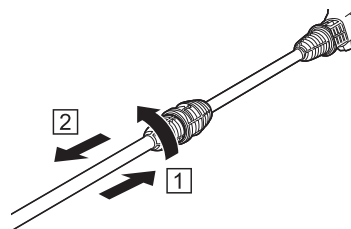

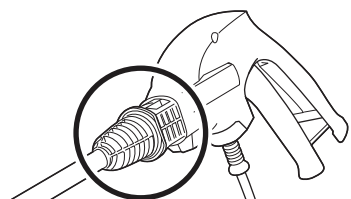

### MEMO

- ・延長ランスは、ショートトリガーガンに取り付けた後に再度取り外すことが可能です。ただし非常に強固に接続されるため、通常は取り外さないことをおすすめします。



# 洗剤を使用する

 <b>警告</b>	<ul style="list-style-type: none"><li>・塩素系洗剤や農薬は使用しないこと。</li><li>・洗剤は別売りのケルチャー高圧洗浄機用洗剤を使用すること。本製品は、ケルチャージャパンが供給又は推奨する洗剤とともに使用するよう設計されています。それ以外の洗剤又は化学薬品を使用すると、故障する可能性があります。</li></ul>
 <b>注意</b>	<ul style="list-style-type: none"><li>・人体に向けて洗浄液を吹きかけないこと。</li></ul>

## MEMO

- ・洗剤は、乾く前に水で完全に洗い流してください。洗い流す前に乾いてしまうと、洗剤の跡が残ることがあります。

## 1 洗剤吸引ホースを引き出し、洗剤ボトルにセットする

- 1 本体背面にある、洗剤吸引ホースをいっぱいまで引き出します。
- 2 洗剤ボトルのキャップを開け、洗剤吸引ホースをボトルに差し込みます。

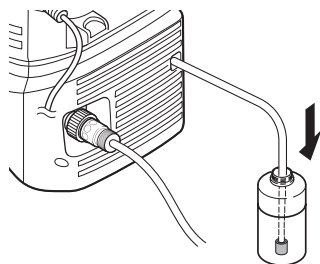

## MEMO

- ・ケルチャー高圧洗浄機用洗剤は希釈する必要はありません。

## 2 バリオスプレーランスを取り付ける

※ 延長ランスのみで使用する場合は、手順3に進んでください。

バリオスプレーランスの場合は、先端を『SOFT』方向にいっぱいまで回して低圧モードにします。

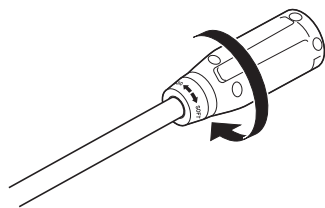

## 3 洗剤を塗布する

ショートトリガーガンのレバーを握り、乾いた表面に洗剤を軽く塗布して汚れを浮かせます。

## 4 洗剤が乾く前に高圧水で洗い流す

- 1 洗剤吸引ホースを洗剤ボトルから取り外します。
- 2 バリオスプレーランスの場合は、高圧モード（HARD 側）にして、浮いてきた汚れを洗い流します。

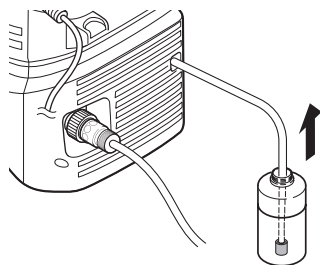

## 5 洗剤吸引ホースのすすぎをする

洗剤使用後は、洗剤吸引ホースのすすぎを行います。

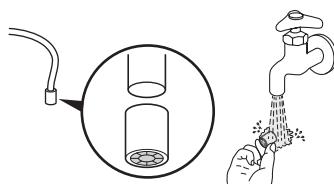
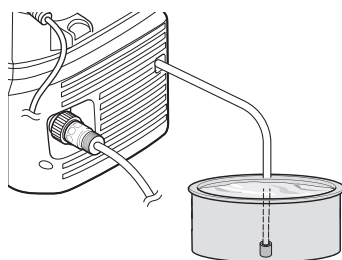

- 1 洗剤吸引ホースを清水に入れます。
- 2 バリオスプレーランスの低圧モード（SOFT 側）、もしくはアクセサリノズルを外した状態でショートトリガーガンを選び、約1分間清水を吸引します。
- 3 洗剤吸引ホース先端のフィルターを取り外し、水道水で洗います。



### MEMO

- 先端のフィルターを取り外した後、紛失しないようにしてください。

# 洗浄が終わったら

 <b>警告</b>	<ul style="list-style-type: none"><li>濡れた手で電源プラグの抜き差しを行わないこと。</li><li>電源プラグを抜く時はコードを引っ張らず電源プラグ本体を持って抜くこと。</li></ul>
 <b>注意</b>	<ul style="list-style-type: none"><li>使用後はしっかりと水抜きを行うこと。本体およびアクセサリーの水抜きが不完全な場合、凍結により破損する恐れがあります。その場合は保証修理対象外となります。</li><li>使用後はしっかりと圧抜きを行うこと。ポンプ内に圧力がかかった状態で保管して生じた故障は保証対象外になります。</li></ul>

## 片付け

- 1 水道栓を閉める、またはためた水から自吸用ホースの先端を取り出す
- 2 ショートトリガーガンロックしてアクセサリーを取り外し、再度ショートトリガーガンのロックを解除する ▶▶ 28 ページ
- 3 ショートトリガーガンを握ってホース内の水を抜く（水抜き）  
ホース内の水が抜けるまで、ショートトリガーガンのレバーを握り続けます。

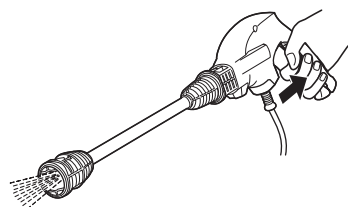

- 4 電源スイッチを左に回し、OFF (0) にする

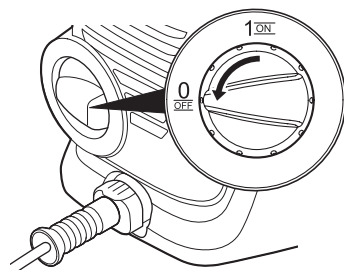

## 5 電源プラグをコンセントから抜く

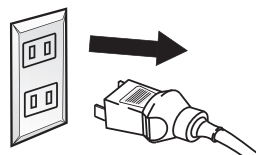

## 6 ショートトリガーガン握ってポンプに残る圧力を抜く（圧抜き）

ショートトリガーガンのレバーを握り、「プシュツ」と音がしてポンプ内の圧力が抜けたことを確認します。

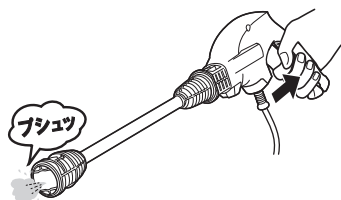

## 7 水道ホースまたは自吸用ホースを本体から取り外す

コネクター部を手前に引いて、水道ホースを取り外します。

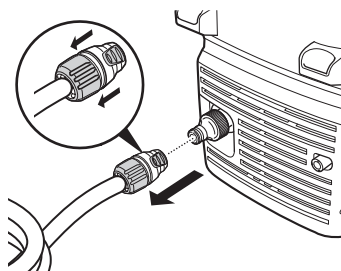

### MEMO

- ホースを取り外すと、本体内の水が接続部から出てきます。床が濡れると不都合がある場合は、水道ホースを取り外す前に乾いた布などを敷いてください。



## 8 本体から高圧ホースを取り外す

グレーの留め具を上引き上げ、高圧ホースを本体から取り外します。

### MEMO

- 圧抜きが不十分だと、留め具や高圧ホースが外れません。圧抜きを行ってください。▶▶ 32 ページ
- 留め具が固い場合は、マイナスドライバーなどを使って引き上げてください。無理に引き上げると留め具が破損することがあるので注意してください。

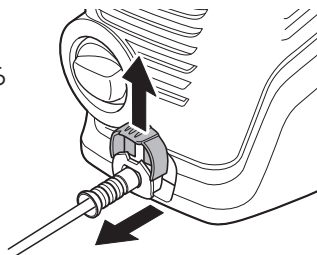

## 9 アクセサリーと高圧ホースを収納する



高圧ホースは、ショートトリガーガンに取り付けたまま、ホース内部の水を抜きながら巻き取りハンドルに掛けます。

ショートトリガーガンの延長ランス部分を背面のノズルホルダーに収納します。

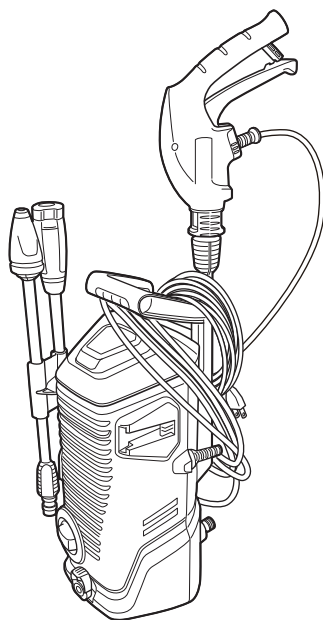
バリオスプレーランスとサイクロンジェットノズルは、側面のノズルホルダーに収納します。



# お手入れ

 <b>警告</b>	・電源プラグをコンセントから抜いてから本体のお手入れを始めること。
 <b>注意</b>	・給水口フィルターの清掃は、洗浄終了後に毎回行うこと。 ・取り外しや取り付けの際に、給水口フィルターを損傷しないように注意すること。

## 給水口フィルターの清掃

1 本体側カップリングを取り外す

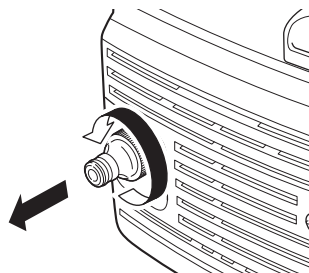

2 給水口フィルターを取り外す

ペンチやピンセットなどを使用し、給水口フィルターを取り外します。

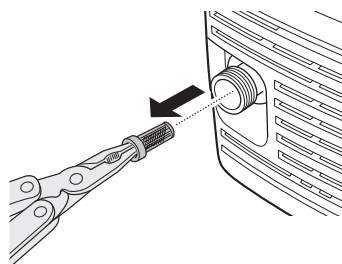

3 給水口フィルターを清掃する

流水ですすぎ、ゴミや汚れを取り除きます。



4 給水口フィルターを取り付ける

給水口フィルターを元のように取り付けます。

5 本体側カップリングを取り付ける

# 高圧ホースの交換方法

高圧ホースが劣化した場合は、以下の手順で交換してください。

## 1 作業終了後の片付けを行う ▶▶ 31 ページ

## 2 ショートトリガーガンから高圧ホースを取り外す

① ショートトリガーガンを上下逆さまにします。

② 留め具の滑り止め部分を両側から指でつまみ、ノズル側に引き出します。



▲ 参考動画はこちら

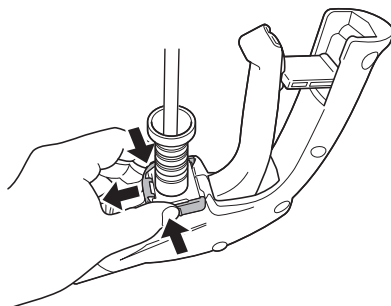

お手入れと保管

### MEMO

- 圧抜きが不十分だと、留め具や高圧ホースが外れません。圧抜きを行ってください。▶▶ 32 ページ
- 留め具が抜けてしまったときは、元のように取り付けてください。
- 留め具を紛失しないようにしてください。万が一紛失や破損した場合、お近くの当社製品取扱店、または当社お客様専用ダイヤルでもご購入いただけます。お取り扱い状況は店舗により異なりますので、購入については各店舗へお問い合わせください。
- 留め具が外れにくいときは、右図のようにマイナスドライバーなどを差し込み、矢印の方向に軽く倒して外します。

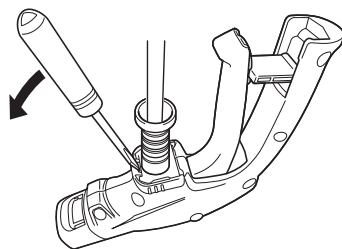

- ③ 高圧ホースを取り外します。

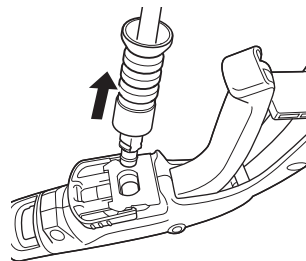

### 3 ショートトリガーガンに新しい高圧ホースを取り付ける

- ① 留め具を引き出している状態で、ショートトリガーガンの穴の形状に合わせ、高圧ホース先端の平面部分が前後方向になるようにします。
- ② 高圧ホースを奥に突き当たるまで差し込み、留め具をカチッと音がするまで押し込みます。

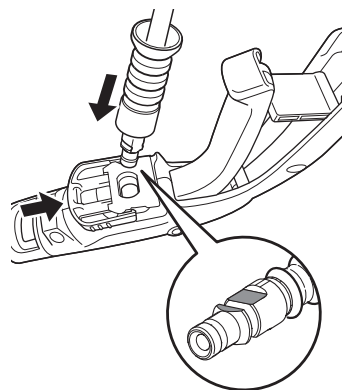

- ③ 高圧ホースを引っ張って抜けないことを確認します。

#### MEMO

- 高圧ホースが奥に突き当たるまで差し込まれていないと、留め具を押し込むことができません。
- 高圧ホース先端のOリングに水または洗剤を少し塗ると、奥まで差し込みやすくなります。

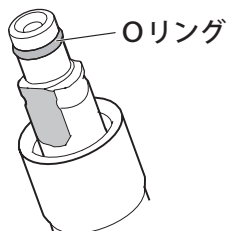
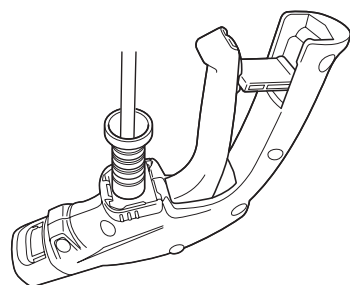

## ⚠ 注意

- ・凍結しない室内に保管すること。水抜きを行っても少量の水は本体内部に残るため、0℃以下になる場所では凍結する恐れがあります。
- ・凍結の恐れがある場合は、凍結防止措置を施すこと。
- ・万が一凍結した場合は、電源を入れずにお客様専用ダイヤルにお問い合わせください。凍結した状態で電源を入れると、モーターやポンプが破損する恐れがあります。凍結した状態で運転したことによる故障や破損は、保証期間内であっても保証修理対象外となります。

## 長期保管または冬季保管前の処置

冬季および長期保管前は、以下の手順に従ってポンプ内の残水を抜いてください。

### 本体内部の残水を抜く

1 作業終了後の片付けを行う ▶▶ 31 ページ

### 2 本体内部の残水を抜く

- 1 電源プラグをコンセントに差し込みます。
- 2 電源スイッチを ON にして、本体の吐出口から勢いよく水が出ることを確認したら、すぐに電源スイッチを OFF にします。
- 3 電源プラグをコンセントから抜き、本体側カップリングと給水口フィルターを取り外します。
- 4 本体を両手でしっかりと持ち、給水口を下に向けて本体内部の残水を抜きます。
- 5 給水口フィルターと本体側カップリングを取り付けます。

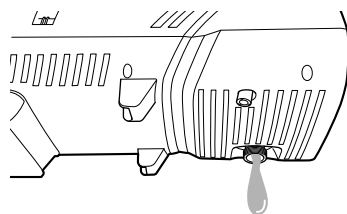
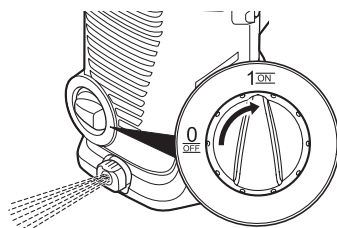

### 3 凍結しない場所に保管する

凍結せずホコリがかからない屋内に、本体とアクセサリ一式を保管します。

## ポンプの凍結防止処理

凍結の可能性が高い場合は、次の凍結防止処理を行ってください。

### ⚠ 注意

・電源を ON にする前に、高圧ホース接続口の周辺に人や動物などがいないことを確認すること。ウインドウォッシャー液が目に入ったり、衣服が汚れたりする恐れがあります。

### 1 本体内部の残水を抜く » 37 ページ

手順 2 の **4** まで行います。

### 2 電源プラグをコンセントに差し込む

### 3 凍結防止ウインドウォッシャー液（車 用・市販）を注入する

**1** 給水口を上に向けて水平に置きます。

**2** 給水口から、市販の凍結防止用ウインドウォッシャー液をいっぱいまで注入します。

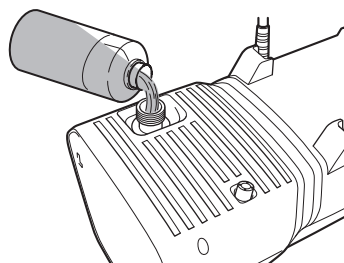

### 4 給水口フィルターと本体側カップリングを取り付ける

### 5 本体を立てて置く

給水口が側面に向くような元の姿勢に戻します。

### 6 電源を ON にする

高圧ホース接続口からウインドウォッシャー液が出たら、直ちに電源を OFF にします。

### 7 電源プラグを抜き、濡れても問題ない場所に保管する

#### MEMO

・注入したウインドウォッシャー液が流れ出ることがあります。濡れても問題ない平坦な場所に保管してください。

# 困ったときは

故障かな？と思ったら以下のことをお確かめください。

それでも解決しない場合は、本書の裏表紙に記載のお客様専用ダイヤルまでお問い合わせください。

このようなとき	考えられる原因	対処方法
動かない	電源プラグがコンセントに差し込まれていない	▶ 電源プラグをコンセントに差し込んでください。
	本体の電源が OFF になっている	▶ 本体電源を ON にしてください。
	電源コードが破損している	▶ 販売店またはお客様専用ダイヤルまでお問い合わせいただき、修理を依頼してください。
	定格使用時間（1時間）を超えて使用し、モーターがオーバーヒートしている	▶ 電源を OFF にして本体を1時間以上よく冷まし、再度電源を ON にしてください。それでも動かない場合は、販売店またはお客様専用ダイヤルまでお問い合わせいただき、修理を依頼してください。
	規格に適合しない延長コードを使用し、モーターがオーバーヒートしている	▶ 規格に適合する延長コード（15 A 仕様、10m 以内）を使用してください。またはコンセントから直接電源を取ってください。延長コードは単独で使用してください。
	コードリールを巻いたまま使用し、モーターがオーバーヒートしている	▶ コードリールからコードをすべて引き出して使用してください。
	同一コンセントに他の電気機器を使用している	▶ 同一コンセントの他の機器の使用を中止してください。
	コンセントに電気がきていない	▶ 別の（部屋の）コンセントを使ってモーターが動くか確認してください。
本体スイッチを入れたが、すぐに止まった	▶ 圧力スイッチ（ショートトリガーガンを放すと本体のモーターが停止する機能）が作動している	▶ ショートトリガーガンを握り、モーターが動くか確認してください。
水がまったく出ない	水道栓が閉まっている（蛇口から給水する場合）	▶ 水道栓を開いてください。
	カップリングが正しく接続されていない	▶ ホース側コネクター（カップリング）を本体側カップリングに、合わせ目のすき間がなくなるまでしっかり差し込んでください。 ▶▶ 15-20 ページ
	給水口フィルターが詰まっている	▶ 給水口フィルターを清掃してください。 ▶▶ 34 ページ
	ノズルが詰まっている（ノズル先端の穴に異物が詰まっている）	▶ <b>バリオスプレーランスが詰まっている場合</b> ノズル先端の穴を細い針金などで突いた後、接続側から水を数回流してゴミを洗い流してください。解消しない場合は、販売店またはお客様専用ダイヤルまでお問い合わせいただき、新しいものを購入して交換してください。 <b>サイクロンジェットノズルが詰まっている場合</b> 販売店またはお客様専用ダイヤルまでお問い合わせいただき、メンテナンスを依頼するか、新しいものを購入して交換してください。

このようなとき	考えられる原因	対処方法
水圧が 上がらない	本体内、高圧ホース内、水道ホース内に空気がたまっている	▶ ノズルを付けない状態でショートトリガーガンを握り、ショートトリガーガンから出る水に泡が混ざらなくなるまで運転してください。 ▶▶ 25 ページ
	ノズルが詰まっている（ノズル先端の穴に異物が詰まっている）	▶ <b>バリオスプレーランスが詰まっている場合</b> ノズル先端の穴を細い針金などで突いた後、接続側から水を数回流してゴミを洗い流してください。解消しない場合は、販売店またはお客様専用ダイヤルまでお問い合わせいただき、新しいものを購入して交換してください。 ▶ <b>サイクロンジェットノズルが詰まっている場合</b> 販売店またはお客様専用ダイヤルまでお問い合わせいただき、メンテナンスを依頼するか、新しいものを購入して交換してください。
	給水口フィルターが詰まっている	▶ 給水口フィルターを清掃してください。 ▶▶ 34 ページ
	本体ポンプに水漏れや詰まりがある	▶ 販売店またはお客様専用ダイヤルまでお問い合わせいただき、修理を依頼してください。
	十分な水量が供給されていない（蛇口から給水する場合）	▶ 水道栓を全開にしてください。
本体ポンプから 異音がる	給水口フィルターが詰まっている	▶ 給水口フィルターを清掃してください。 ▶▶ 34 ページ
	本体内、高圧ホース内、水道ホース内に空気がたまっている	▶ ノズルを付けない状態でショートトリガーガンを握り、ショートトリガーガンから出る水に泡が混ざらなくなるまで運転してください。 ▶▶ 25 ページ
	給水ラインのどこかから水漏れしている	▶ 水漏れしている箇所を修理または新しく購入して交換してください。
水漏れがある	1 分間に 10 滴程度までは許容範囲です。水漏れが気になる場合は、一度本体側カップリングがしっかり閉まっているか確認してください。本体側カップリングがしっかり閉まっても大量の水漏れがある場合は、販売店またはお客様専用ダイヤルまでお問い合わせいただき、修理を依頼してください。	
	本体から水漏れしている	▶ 販売店またはお客様専用ダイヤルまでお問い合わせいただき、修理を依頼してください。
	ショートトリガーガンから水漏れしている	▶ 販売店またはお客様専用ダイヤルまでお問い合わせいただき、ショートトリガーガンを新しく購入して交換してください。
	高圧ホース接続部から水漏れしている	▶ 販売店またはお客様専用ダイヤルまでお問い合わせいただき、高圧ホース両端の O リングまたは高圧ホースを新しく購入して交換してください。
	ノズル接続部から水漏れしている	▶ 販売店またはお客様専用ダイヤルまでお問い合わせいただき、ノズル取り付け側の O リングまたはノズルを新しく購入して交換してください。



このようなとき	考えられる原因	対処方法
高圧ホースが本体に取り付けできない、または高圧ホースが本体から外れる	留め具を引き上げていない	▶ 高圧ホース接続口の留め具（グレー）を上引き上げてください。
	留め具がきちんとはめ込まれていない	▶ 高圧ホース接続口の黒い部分へ留め具（グレー）をすき間なくはめ込んでください。
高圧ホースが外れない	本体ポンプに圧力が残っている	▶ ポンプに残る圧力を抜いてください。 ▶▶ 31-32 ページ
高圧ホースやノズルなどの接続が固い	接続口に水または洗剤、グリスなどを少し塗ると差し込みやすくなります。また、Oリングなど経年劣化している場合は、販売店またはお客様専用ダイヤルまでお問い合わせいただき、新しく購入して交換してください。	
洗剤が出ない	洗剤吸引ホースに穴、ひび割れがある	▶ 販売店またはお客様専用ダイヤルまでお問い合わせいただき、修理を依頼してください。
	洗剤吸引ホースのフィルターが詰まっている	▶ フィルターを清掃してください。 ▶▶ 30 ページ
	洗剤吸引ホースのフィルターが容器の底まで届いていない	▶ 洗剤吸引ホースのフィルターを容器の底までしっかり入れてください。
	洗剤吸引ホースに洗剤が固着し、詰まっている	▶ 洗剤吸引ホースに水を通し、洗剤を洗い流してください。
モーターが不規則に動く	ノズルが詰まっている（ノズル先端の穴に異物が詰まっている）	▶ <b>バリオスプレーランスが詰まっている場合</b> ノズル先端の穴を細い針金などで突いた後、接続側から水を数回流してゴミを洗い流してください。解消しない場合は、販売店またはお客様専用ダイヤルまでお問い合わせいただき、新しいものを購入して交換してください。 <b>サイクロンジェットノズルが詰まっている場合</b> 販売店またはお客様専用ダイヤルまでお問い合わせいただき、メンテナンスを依頼するか、新しいものを購入して交換してください。
	高圧ホースと本体の接続部から水漏れしている	▶ 販売店またはお客様専用ダイヤルまでお問い合わせいただき、高圧ホース両端のOリングまたは高圧ホースを新しく購入して交換してください。
ためた水を利用しているが水が出ない	呼び水がうまくできていない	▶ 呼び水の手順を再度やり直してください。 ▶▶ 18 ページ
	ためた水が低い位置にある	▶ ためた水の水面が、本体より高くなるように設置して試してください。
電源を OFF にしてもモーターが動き続ける またはモーターが動いている音がする	電源スイッチが故障している	▶ 直ちに使用を中止し、電源プラグをコンセントから抜いてください。 本体内部の水が高温になっていてヤケドを負う恐れがあります。電源プラグをコンセントから抜いた状態で6時間以上経過してから、高圧ホースと水道ホースを取り外してください。 その後、販売店またはお客様専用ダイヤルまでお問い合わせいただき、修理を依頼してください。

# 別売りの水道ホースセットだけでは接続できない場合

蛇口のタイプに合わせて、別売りのアダプターを使用します。

## ■ ねじ付き蛇口アダプターや万能口金（大）を使用する蛇口

以下のタイプの蛇口は、別売りのねじ付き蛇口アダプターや万能口金（大）を使用することで、水道ホースセットを使用できます。

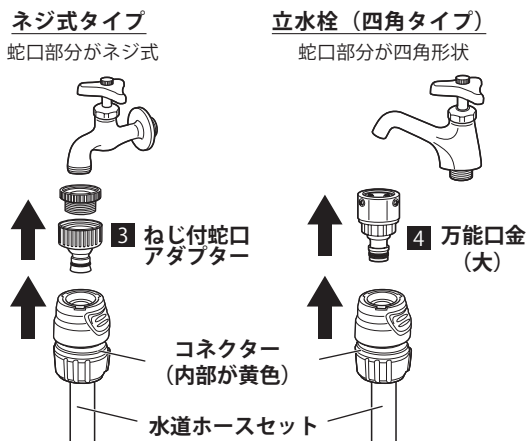

## ■ ホースバンドで固定する蛇口

以下のタイプの蛇口は、水道ホースと蛇口を別売りのホースバンドで固定します。

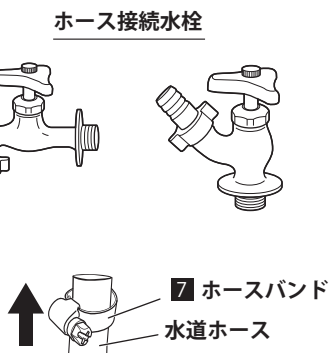

## ■ ホースバンドとアダプターが必要な泡沫蛇口

以下のタイプの蛇口は、蛇口の先端部品を別売りのアダプターに付け替え、ホースバンドで固定します。

蛇口先端のネジ山形状により、適合するアダプターが異なります。

### MEMO

- 使用時には蛇口を「冷水側」にしてください。

#### 外ネジタイプ

※先端部のネジが内側  
(=蛇口部分は外ネジ)



泡沫水栓用  
アダプター  
(外ネジ用)



1



7

#### 内ネジタイプ

※先端部のネジは外側  
(=蛇口部分は内ネジ)



泡沫水栓用  
アダプター  
(内ネジ用)

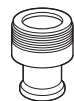







2

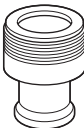

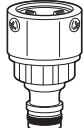
7

# アダプター一覧

<p><b>1</b> 泡沫水栓用アダプター（外ネジ用）※<sup>1</sup>            注文番号：9.548-322.0            JANコード：4515413005543</p>  <p>泡沫蛇口の先端部品と付け替え、ホースバンドを固定して使います。            外ネジタイプの蛇口用。取付ネジサイズ：W22山20</p>	<p><b>2</b> 泡沫水栓用アダプター（内ネジ用）※<sup>1</sup>            注文番号：9.548-324.0            JANコード：4515413005567</p>  <p>泡沫蛇口の先端部品と付け替え、ホースバンドを固定して使います。            内ネジタイプの蛇口用。取付ネジサイズ：M24 × 1.0</p>
<p><b>3</b> ねじ付蛇口アダプター※<sup>2</sup>            注文番号：2.645-006.0            JANコード：4039784288874</p>  <p>ネジ式タイプ蛇口への接続を、簡単で便利なワンタッチ式にする場合に使用します。            蛇口ネジ径 G3/4、G1/2 に対応できます。外ねじタイプ用。</p>	<p><b>4</b> 万能口金（大）※<sup>2</sup>            注文番号：9.548-321.0            JANコード：4515413005536</p>  <p>立水栓（四角タイプまたは丸タイプ）蛇口への接続を簡単で便利なワンタッチ式にする場合に使用します。            ・対応蛇口サイズ約 18 ～ 23 mm</p>
<p><b>5</b> マルチコネクター（逆止弁無）            注文番号：2.645-193.0            JANコード：4039784605145</p>  <p>蛇口と水道ホースをワンタッチで接続するためのホース側カップリングです。            ・内径 13mm ～ 19mm の水道ホースに対応</p>	<p><b>6</b> 逆止弁付マルチコネクター            注文番号：2.645-295.0            JANコード：4054278190693</p>  <p>蛇口と水道ホースをワンタッチで接続するためのホース側カップリングです。水を止めずに着脱できます。            ・内径 13mm ～ 19mm の水道ホースに対応</p>
<p><b>7</b> ホースバンド            注文番号：9.548-308.0            JANコード：4515413006748</p>  <p>泡沫蛇口と水道ホースを固定して使います。</p>	

※<sup>1</sup> 泡沫水栓蛇口は多数存在します。蛇口のサイズに応じて適切なアダプターを選択してください。



※<sup>2</sup> 別途ホース側のカップリング **6** 「逆止弁付マルチコネクター」が必要です。

# オプションアクセサリ一覧

仕様変更等により製品の形状が図と一致しない場合があります。

注文番号は予告なく変更になる場合があります。

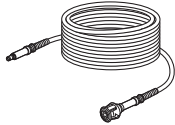
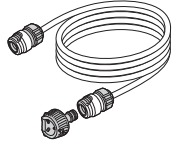
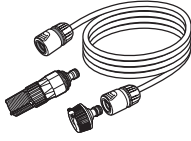
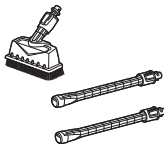
ケルヒャー製品取扱店、またはケルヒャー ジャパン直営オンラインショップでも購入できます。

<p><b>自吸用ホース</b>            注文番号：2.643-101.0            JANコード：            4039784843097</p>  <p>タンクやバケツにためた水、お風呂の残り湯などを使うときのホース（長さ3m）。            ためた水に異物が混入している場合は、フィルターを併用してください。</p>	<p><b>延長高圧ホース クイックコネクト機種用</b>            注文番号：2.643-882.0（6m）            JANコード：4054278246574            注文番号：2.643-881.0（10m）            JANコード：4054278246550</p>  <p>標準装備の高圧ホースに接続し、より広範囲の作業を可能にする延長高圧ホース。            ※1本のみ接続可能            ※プレミアムフレックス高圧ホースではありません</p>
<p><b>3m 水道ホースセット</b>            注文番号：2.645-350.0            JANコード：4054278822143</p>  <p>高圧洗浄機と蛇口を繋ぐ水道ホース4点セット。            &lt;セット内容&gt;            水道ホース（耐圧）：            内径15mm、長さ3m            逆止弁マルチコネクター1個、            マルチコネクター（逆止弁なし）1個、            蛇口アダプター1個</p>	<p><b>自吸・水道兼用ホースセット3m</b>            注文番号：2.644-297.0            JANコード：4054278868448</p>  <p>水道からもため水からも給水できる1つで2役のホースセット。水道の蛇口に接続するか、水道がない場所ではバケツなどにためた水から給水して高圧洗浄が可能。</p>
<p><b>デッキクリーナー PS 20</b>            注文番号：2.642-871.0            JANコード：4039784659070</p>  <p>水ハネせずベランダやタイルなどの洗浄が可能。先端部分が90°回転するため狭い場所にも最適。</p>	<p><b>テラスクリーナー T5</b>            注文番号：2.644-084.0            JANコード：4054278513652</p>  <p>水ハネせず玄関やテラスの洗浄が可能。ランスを外して壁の洗浄にも。ランスはノズルの延長（1本約40cm）としても使用可。</p>

その他

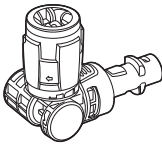
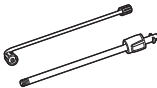
<p><b>プレミアムフレックス高圧ホース 10 m ねじれ防止付</b>  <b>注文番号：2.643-585.0</b>  <b>JAN コード：4054278134574</b></p>  <p>付属の高圧ホースよりもしなやか、取り回しも良く片付けや収納も簡単。耐候性に優れ、冬場でもホースが固くなりません。</p>	<p><b>ウォッシュブラシ</b>  <b>注文番号：2.642-783.0</b>  <b>JAN コード：4039784636538</b></p>  <p>シャッターなど凹凸のある場所の洗浄に最適。洗車は車種によって細かい傷が付く可能性があります。</p>
<p><b>3 in 1 ウォッシュブラシ</b>  <b>注文番号：2.644-374.0</b>  <b>JAN コード：4054278967226</b></p>  <p>高圧での洗浄・洗浄剤塗布・こすり洗いの3役を1つのできるの、ノズル交換不要で時短洗浄を可能に。</p>	<p><b>回転ブラシ WB 130 カー &amp; バイク</b>  <b>注文番号：2.644-287.0</b>  <b>JAN コード：4054278862699</b></p>  <p>車やバイクの洗浄に。ブラシがしっかり回転するので、ラクにこすり洗いが可能。中央のマイクロファイバーのブラシ部分は取り外しでき、洗濯機で洗えます（最大60℃）。  ※車種によって細かい傷が付く可能性があります</p>
<p><b>回転ブラシ WB 130 専用アタッチメント カー &amp; バイク</b>  <b>注文番号：2.644-290.0</b>  <b>JAN コード：4054278862729</b></p>  <p>マイクロファイバー製。車やバイクの洗浄に最適。回転ブラシ WB 130 に取り付けて使用します。マイクロファイバー部分は、洗って繰り返し使用可能。</p>	<p><b>回転ブラシ WB 130 専用アタッチメント ユニバーサル</b>  <b>注文番号：2.644-289.0</b>  <b>JAN コード：4054278862712</b></p>  <p>車や窓、ガーデン家具などの洗浄に。回転ブラシ WB 130 に取り付けて使用。</p>
<p><b>フレキシブル変圧ノズル 360°</b>  <b>注文番号：2.643-254.0</b>  <b>JAN コード：4039784925588</b></p>  <p>360°ノズルの向きと圧力の強弱を自由に調節可能。車のタイヤとボディの間など狭い場所の洗浄に最適。</p>	<p><b>アンダーボディスプレーランス</b>  <b>注文番号：2.638-817.0</b>  <b>JAN コード：4002667331448</b></p>  <p>車の下まわりや雨どいなどの届きにくい場所の洗浄に便利。</p>

**ウルトラフォームセット**

注文番号：2.643-555.0

JANコード：4054278014500



3 in 1 ウルトラフォームクリーナーとフォームジェットのセット。抜群の泡立ちと吸着力で車やバイクの汚れに最適。フォームジェットはプラグインタイプの洗浄剤ボトルに付け替えが可能。

**フォームノズル**

注文番号：2.643-150.0

JANコード：4039784858893

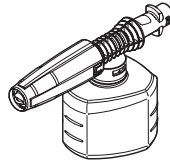

洗浄剤を泡状にして塗布します。中性・アルカリ性・酸性の洗浄剤が使用可能。  
タンク容量：300 mL  
※塩素系洗剤や農薬は使用不可

**3 in 1 カーシャンプー**

注文番号：6.295-750.0

JANコード：4039784712102



優れた速乾性とワックス効果で、車のボディやホイールに付いた油性の汚れを効果的に落とします。  
液性：弱アルカリ性

**3 in 1 ウルトラフォームクリーナー**

注文番号：6.295-743.0

JANコード：4039784712034



抜群の泡立ちと吸着力で車やバイクの汚れに最適。  
液性：弱アルカリ性  
※ウルトラフォームセットの付け替え用として、またはフォームノズル (2.643-150.0) に入れて使用してください

**ユニバーサルクリーナー**

注文番号：6.295-753.0

JANコード：4039784712133



家や外まわりなど、さまざまな場所の油性汚れや外気による汚れを効果的に落とす多目的洗剤。  
液性：中性

**ホイールクリーナープレミアム**

注文番号：6.296-048.0

JANコード：4054278529349



鉄や合金を傷めにくいジェル状の洗浄剤。塗布後洗浄剤の色が赤く変わる「お知らせカラー」で洗い流すタイミングが一目でわかります。  
液性：中性

**3 in 1 ストーンクリーナー**

注文番号：6.295-765.0

JANコード：4039784712300



テラス、玄関、外壁など石材の外気による油性の汚れや苔などの除去にも効果的。石材の表面を保護し、美しさを保ちます。  
液性：中性

# 標準装備品・補修部品

仕様変更等により製品の形状が図と一致しない場合があります。

注文番号は予告なく変更になる場合があります。

ケルヒャー製品取扱店、またはケルヒャー ジャパン直営オンラインショップでも購入できます。

 <p>ショートトリガーガン            注文番号：4.775-262.3            JANコード：            4066529067166</p>	 <p>高圧ホース (8m)            注文番号：6.396-727.3            JANコード：            4054278993584</p>
 <p>延長ランス            注文番号：5.129-366.0            JANコード：            4039784002036</p>	 <p>サイクロンジェットノズル            注文番号：2.642-727.0            JANコード：            4039784620209</p>
 <p>パリオスプレーランス            注文番号：2.642-724.0            JANコード：            4039784620179</p>	 <p>本体側カップリング            注文番号：6.465-031.0            JANコード：            4039784605282</p>
 <p>給水口フィルター (本体組            込み部品)            注文番号：5.731-004.0            JANコード：            4054278211466</p>	 <p>ノズルホルダー            注文番号：5.039-602.0            JANコード：            4066529008473</p>
<p>高圧ホース Oリング            注文番号：6.363-410.0            JANコード：4039784354654            1個入り。ショートトリガーガン接続部分のOリングです。</p>	<p>高圧洗浄機用 Oリングセット            注文番号：2.640-729.0            JANコード：4039784051539            高圧洗浄機の接続部分のOリング、セーフティープラグが一台分のセット。            接続が固くなった時に交換してください。</p>





# 保証書

お買い上げいただいたケルヒャー製品に万一不具合が生じた場合には、この保証規定に従い保証いたします。この保証書によって保証書を発行している者（保証責任者）及びそれ以外の事業者に対するお客様の法律上の権利を制限するものではありません。

## ■ 保証の内容

お買い上げいただきました製品を構成する純正部品の材料または製造上の不具合が起きた場合、ケルヒャー ジャパン株式会社リペアセンターで無料修理または無料交換をいたします。（この対応を保証対応といいます。）保証対応で交換した部品、本体は当社所有といたします。保証対応を受けられる期間は新品を購入した日から1年間とします。

## ■ 保証できない事項

- 修理の際の輸送費用
- 次に示すものに起因すると判定される故障は、保証修理いたしません。
  - ・ 取扱説明書の指示に反する使用
  - ・ 保守整備の不備または間違い
  - ・ 当社が提示している仕様の限界を超える使用（規定以上の長さの延長コードを使用した場合の電圧降下や、業務などで定格使用時間を著しく超えた連続使用など）
  - ・ 当社が認めていない改造
  - ・ 純正部品および指定する油脂類以外の使用
  - ・ ご使用者の不注意による故障（凍結、落下などによる損傷・破損及びノズルつまりなど）
  - ・ 業務・事業・店舗用、商用、営利目的等の一般家庭用以外の目的での使用
- 次に示すものは保証修理いたしません。
  - ・ 経年変化や通常損耗により発生した不具合
  - ・ プラスチックカバーなどの自然退色、ホースのひび割れ、Oリングの劣化、部材劣化に伴う性能低下など
  - ・ 使用に際し品質、機能上影響のない感覚的現象（音、振動など）
  - ・ 台風、水害、雪害などの天災による不具合
  - ・ 薬品、塩害などに起因する不具合
- 次に示すものの費用は負担いたしません。
  - ・ 消耗品（ショートトリガーガン、高圧ホース、Oリング、ノズル、オイルおよびその他これらに類する消耗品）
  - ・ ケルヒャー ジャパン以外での修理
  - ・ 点検、清掃、調整、及び定期点検整備
  - ・ この保証書に示す条件以外の補修費用など
  - ・ 本製品を使用できなかったことによる不便さ及び損失など（休業損失、商業損失など）
  - ・ 洗浄対象物に損傷、破損、変色などが生じた場合
  - ・ 正しく操作せずにケガを負った場合
- 出張修理はいたしません。  
修理はケルヒャー ジャパンへご依頼ください。

## ■ 保証の適用

この保証は日本国内で使用される当社製品のみに適用されます。  
海外へ持ち出す場合は、その時点で保証が抹消されます。

## ■ 保証修理の受け方

保証修理をお受けになる場合は、下記保証書の各項目にご記入いただき、お買い上げいただいた際のレシート／納品書を添付の上、保証修理をお申し付けください。  
製造番号は、製品の底面に貼られている銀色のラベルに記載されています。

## ■ 保証修理の申し込み方法

ご購入の際に受領されたレシートあるいは納品書と下記保証書をご用意の上、下記 URL、または当社ホームページ中段のリンク『家庭用 修理・アフターサービス』⇒『修理申し込み方法』にアクセスしていただき、製品の修理をお申込みください。

[ 家庭用製品 ] 修理申し込み方法

[www.kaercher.com/jp/service/support\\_hg/repair\\_application.html](http://www.kaercher.com/jp/service/support_hg/repair_application.html)

ご不明な点がございましたらお客様専用ダイヤルまでご連絡ください。

お客様にご記入いただいた修理申込書の内容は、保証期間内のサービス活動及びその後の安全点検活動のために利用させていただく場合がございますので、ご了承ください。



製品名	K 1 Premium Package
保証期間	1 年
製造番号【シリアル No.】	
お買い上げ日	
お客様情報	お名前： ご住所： 電話番号：
販売店情報	店名： 住所： 電話番号：
故障状況	

ケルヒャー ジャパン株式会社 [www.kaercher.com/jp/](http://www.kaercher.com/jp/)  
本社住所：〒 222-0032 神奈川県横浜市港北区大豆戸町 639 番 3

※製品を長くご愛用いただくために、ユーザー登録していただいたお客様にサポート情報やキャンペーン情報をメールでお送りしています。

下記 URL、または当社ホームページ中段『家庭用製品 ユーザー登録』⇒『ユーザー登録（1年保証）はこちら』からご登録ください。

ケルヒャー家庭用製品ユーザー登録

[www.kaercher.com/jp/service/support\\_hg/warranty.html](http://www.kaercher.com/jp/service/support_hg/warranty.html)



## ｜製品に関するお問い合わせ

### お客様専用ダイヤル

**0120-60-3140**

**045-394-3550**（携帯電話から）

受付時間：平日・土日祝日9:00～17:00（年末年始、当社休日を除く）

## ｜修理品送り先

〒284-0038

千葉県四街道市たかおの杜10番1号

DPL千葉四街道3階330/バス

ケルヒャージャパンリペアセンター 宛

0120-60-3140

045-394-3550（携帯電話から）

※修理をご依頼の際は、下記QRコードまたは弊社ホームページの【サービス→家庭用製品】ページにアクセスしていただき、【修理のお申し込み→修理お申し込みフォームはこちら】から事前の受付をお願いいたします。



修理品をお送りいただく際には、ご購入日がわかるもの（保証期間内に限る）と50-51ページの保証書に故障状況をご記入の上、必ず同梱してください。

1. 保証書が50-51ページに添付されています。レシート、領収書、販売証明書、納品書などのご購入日がわかるものと一緒に大切に保管してください。
2. 保証書の保証内容、保証規定をよくお読みください。
3. 保証期間は保証書に記載されています。