

KÄRCHER

makes a difference



БАГАТОФУНКЦІОНАЛЬНІСТЬ, ЕКОЛОГІЧНІСТЬ ТА КОМФОРТ

Універсальні машини для вашої громади



ПРОДУКТИВНІСТЬ, УНІВЕРСАЛЬНІСТЬ ТА ЕКОЛОГІЧНІСТЬ

Правильна машина, яка працює у потрібний час та в потрібному місці.

З комунальними машинами Kärcher Ви зможете ефективно виконувати різноманітні щоденні задачі з комфортом для оператора.



KAERCHER

KÄRCHER
Professional

МІЦНА, КОМПАКТНА ТА ЕФЕКТИВНА

Комфортна простора кабіна
з оглядом на 360°

Компактні розміри

Найсучасніша технологія
дизельних двигунів*

Ефективна концепція швидкої зміни
навісного обладнання

До 5 варіантів кріплення
навісних агрегатів

* MIC 35 і MIC 42 відповідають вимогам екологічного стандарту STAGE V (згідно директиви 97/68 EG).





Продумана концепція обслуговування

Інноваційне шарнірне рульове керування

Висока вантажопідйомність і підйомна сила

Концепція міцної рами як у будівельної техніки

Технологія True Track для 100% курсової стабільності

Гідростатичний повний привід з протибуксувальною системою

Наші комунальні машини надихають керівників підприємств, операторів та сервісних робіників цілим рядом чудових якостей: потужні двигуни, інноваційне оснащення, високий рівень комфорту, продумана концепція сервісу та

можливість застосування в міських екологічних зонах. Вони працюють впродовж всього року, в будь-яку погоду, вирішуючи практично кожне муніципальне завдання.

ВСЕ, ЩО ВАМ ПОТРІБНО.

Комунальні машини від Kärcher поєднують у собі переваг багатофункціональних шасі та підмітально-прибиральних машин в одному транспортному засобі та комбінують невеликі габарити з надійною якістю та потужним приводом, а також максимальним захистом навколишнього середовища. Інтуїтивно зрозуміла концепція керування, логічно структуровані великі кабіни, що забезпечують комфорт протягом усього року, а також універсальна система швидкої заміни та швидкий доступ до всіх компонентів забезпечують гнучку та ефективну роботу.

Висока надійність для щоденної інтенсивної роботи

Несуча рама нашої комунальної машини, спроектована за аналогією з рамами будівельних машин, має спеціальну товстостінну конструкцію, що забезпечує надійне кріплення всіх функціональних вузлів та навісного обладнання. Високі значення допустимих осьових навантажень дозволяють встановлювати важкі робочі агрегати навіть у передній частині машини, що особливо важливо для виконання зимових робіт та догляду за зеленими насадженнями.

Комфортні умови праці

Простора кабіна не лише значно полегшує водію роботу, але і завдяки чудовому огляду на 360° підвищує рівень безпеки праці. Зрозуміло, кабіни наших машин мають сертифікат ROPS, що підтверджує надійний захист від травм у разі перекидання машини, а ефективна система опалення та вентиляції, яка може бути за бажанням доповнена кондиціонером, забезпечує комфортні умови праці та влітку, і взимку.

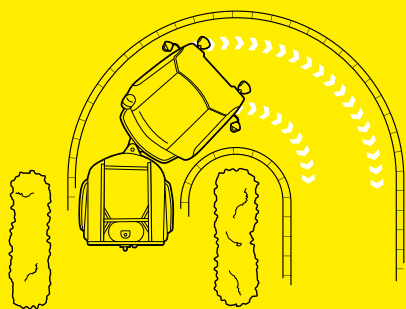

Компактніша, ніж здається

Для виконання робіт на вузьких вуличках центральних міських кварталів потрібна комунальна техніка мінімальних розмірів. Тому наші машини з мінімально можливими значеннями довжини, ширини та висоти. При цьому вони мають низький центр тяжіння, а низька підніжка значно полегшує водієві вхід у кабіну і вихід з неї.

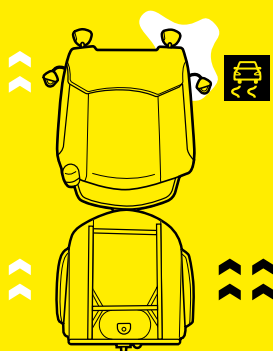

Найкраще зчеплення – цілий рік

Завдяки постійному гідравлічному повному приводу з контролем тяги, оптимальне зчеплення з ґрунтом гарантоване в будь-який час. Для експлуатації в екстремальних умовах деякі з наших машин можуть додатково бути оснащені механізмом блокування диференціалу.

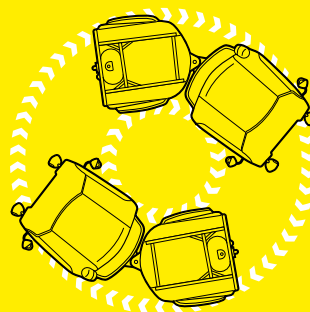

Чудова маневреність

Наша інноваційна система керування шарнірно-зчленованою рамою забезпечує неперевершену маневреність: задня частина машини повністю повторює траєкторію руху передньої частини. Це гарантує високу маневреність та 100%-ву курсову стійкість, а також виключає наїзд задніх коліс на перешкоди та узбіччя, гарантує рух без зіткнень.

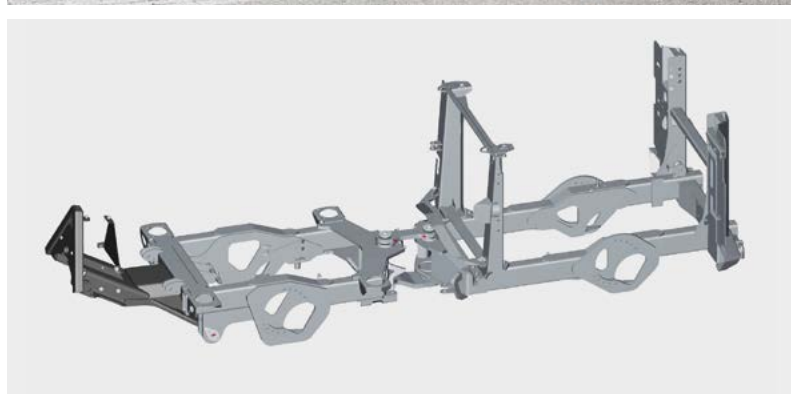

СИЛЬНА, ЕКОЛОГІЧНА І ДУЖЕ ГНУЧКА

Швидке переоснащення, висока продуктивність та низький рівень шкідливих викидів: вимоги до комунальної техніки є виключно різноплановими. Як і рішення, які ми пропонуємо Вам.

Постійне посилення норм екологічного законодавства на всіх рівнях – від регіонального до міжнародного – підвищує вимоги до силових агрегатів транспортних засобів. У наших машинах використовуються дизельні двигуни Yanmar із системою безпосереднього впорскування палива Common Rail та сажовим фільтром, що задовольняють усі сучасні запити. Незважаючи на високу потужність (35 або 42 к.с.), склад відпрацьованих газів відповідає строгому екологічному стандарту STAGE V, що дозволяє без обмежень застосовувати техніку навіть у екологічно чистих зонах. При цьому низька витрата палива значно зменшує експлуатаційні витрати. Втім, за бажання машину MIC 35 можна придбати і у варіанті без фільтра сажі (з сертифікатом відповідності стандарту STAGE 3A).

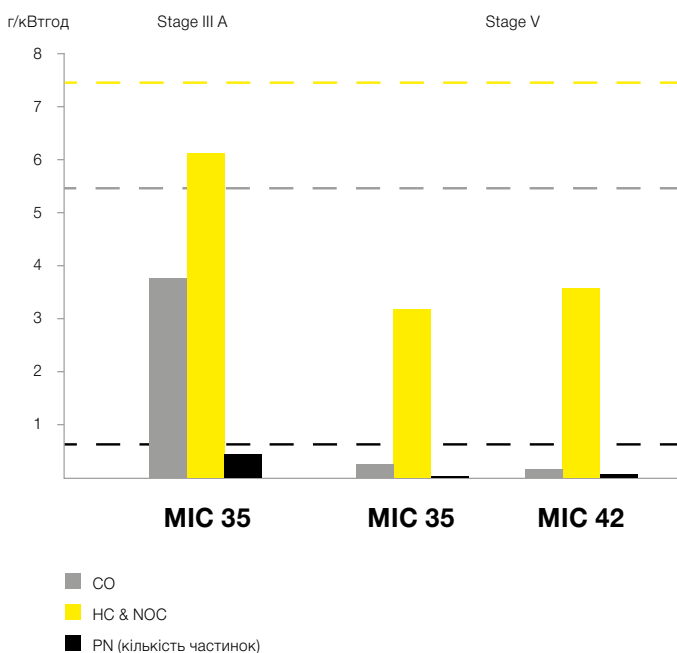

ПЕРЕОСНАЩЕННЯ ЗА КІЛЬКА ХВИЛИН

1

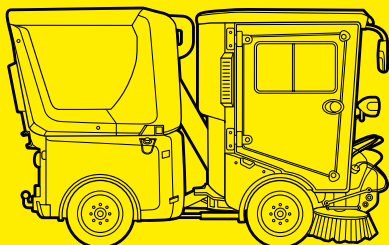

2

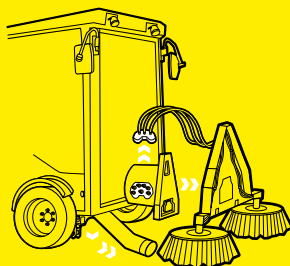

3

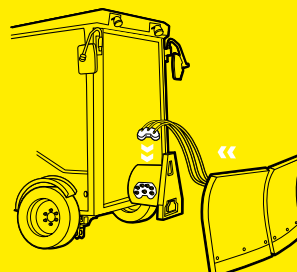

4

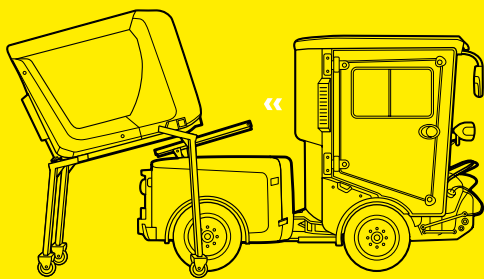

5

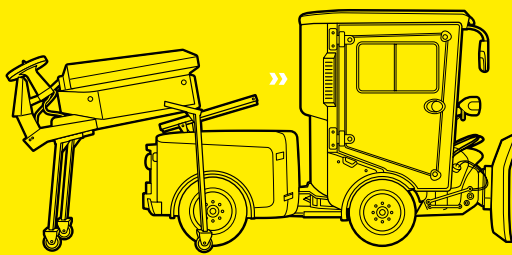

6

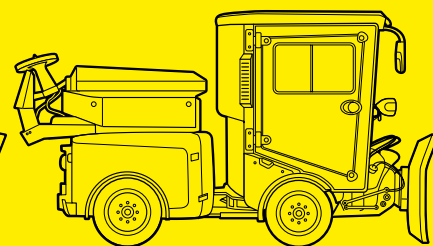

Наша система швидкої заміни переднього та заднього навісного обладнання дозволяє одній людині без великих зусиль замінювати робочі агрегати, прискорюючи тим самим переоснащення машини та розширюючи її функціональні можливості.

Стандартний трикутник приєднання (КАТ) для комунальної техніки забезпечує встановлення найрізноманітнішого фронтального робочого обладнання – як навісних агрегатів Kärcher, так і агрегатів інших виробників.

Мультиз'єднувальна система (опція) завдяки ефекту важелю практично зводить до нуля потрібні від оператора зусилля та повністю виключає витрати часу на приєднання та від'єднання окремих гідравлічних муфт.

Функція скидання тиску в передніх та задніх навісних агрегатах

додатково спрощує водію або обслуговуючому персоналу роботу щодо їх заміни. При цьому задне навісне обладнання замінюється дуже легко – за допомогою спеціальних опор та передбаченого в машині підйомного механізму з гідроприводом.

КОМФОРТНА РОБОТА У ВСІХ РОБОЧИХ ЗОНАХ



Робоче місце оператора – це його зона комфорту

Ми дуже пишаємося кабінами в наших комунальних машинах. Водій легко сідає в ручну кабіну – це вже хороший початок робочого дня, а також: приємна атмосфера всередині з великим простором, чітко розташовані робочі елементи та практичні деталі обладнання, а саме - зсувні бічні вікна на обидві сторони, тримач для пляшок, USB-роз'єм для зарядки, відділення для речей, яке замикається, або додаткове сидіння з пневматичною підвіскою, вбудоване відділення для документів. Панорамний огляд на 360° підвищує рівень безпеки, а інноваційна система кругової вентиляції забезпечує оптимальний внутрішній клімат влітку і взимку.

Інтуїтивно зрозумілий багатфункціональний дисплей служить для моніторингу та налаштування даних і функцій машини. Ще один дисплей з діагоналлю в 5" можна встановити як опцію в поєднанні з камерою заднього виду. MIC 35 і MIC 42 також сертифіковані знаком якості AGR ("Пух за здоровий хребет")



Простота технічного та сервісного обслуговування

Високоякісні компоненти гарантують тривалі інтервали між техобслуговуванням (до 500 годин). Це підвищує продуктивність і значно скорочує зусилля в майстерні. Якщо потрібно провести обслуговування, регламентні роботи або прибирання, то ми зробили ці операції максимально зручними та легкими. Усі відповідні компоненти швидко та без особливих

зусиль доступні для чищення чи обслуговування. Це також стало можливим завдяки відкидній боковій панелі, окремі частини якої можна легко зняти без використання інструментів. Очищення масляного радіатора, а також радіатору кондиціонера не потребує надзусиль завдяки продуманій функції повороту цих радіаторів.

01

ПРИБИРАННЯ ВЗИМКУ

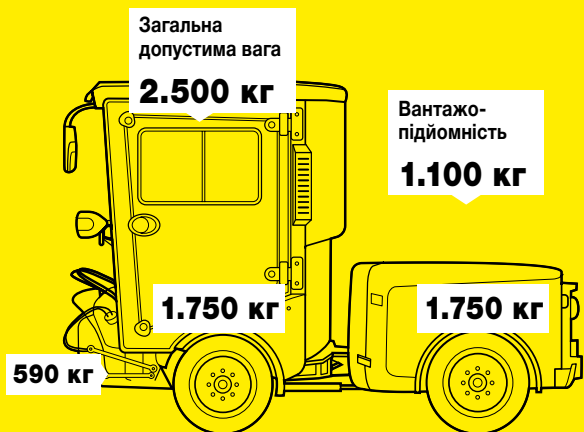



Максимальна функціональність

Іноді погода не відповідає прогнозу, але це не проблема для MIC 35 і MIC 42. Тому що повне переоснащення машини з підмітальної до зимової комплектації – і навпаки – завершується за лічені хвилини. Це економить час і гроші, а також є надзвичайно ефективним завдяки використанню того самого принципу та того ж оснащення, що й для іншої нашої комунальної машини MC 130.

Висока сумісність

Вирішення екстремальних задач та встановлення важкого навісного обладнання стає легким завдяки високій вантажопідйомності переднього підійомника, а також величезному корисному навантаженню та навантаженню на вісі – наприклад, для монтажу напівнавісного розкидача реагенту об'ємом 450 л. Стандартний зчіпний трикутник сумісний як із знаряддями Kärcher, так і інших виробників. Це економить витрати на придбання.

Високопродуктивна гідравлічна система

Залежно від застосування, наша система пропонує вам 3 варіанти гідравліки (передня макс. 60 л/хв, задня макс. 40 л/хв). За допомогою пропорційного керування гідравлікою можна керувати передніми та задніми знаряддями безпосередньо з кабіни, наприклад, для оптимального контролю ширини розкидання. Крім того, є опція зручної функції розподілу реагенту залежно від швидкості руху машини.



02

ПІДМІТАННЯ

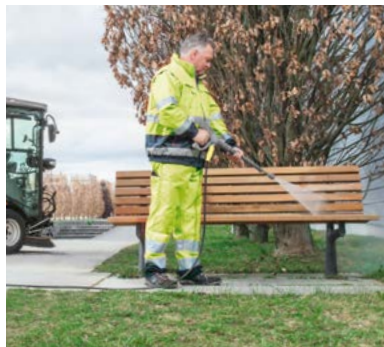
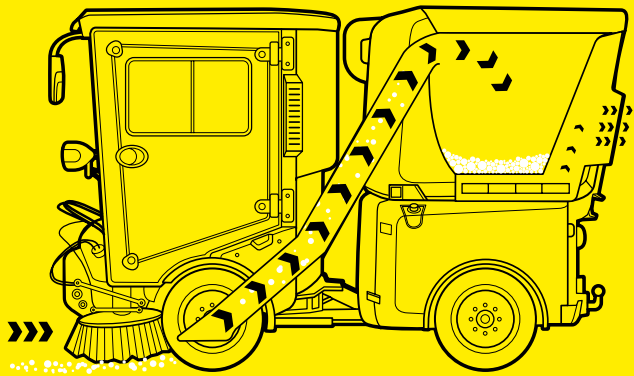



Інтуїтивне керування всіма функціями

Наші комунальні машини MIC 35 і MIC 42 оснащені дво-щітковою системою з паралелограмним керуванням та індивідуальним керуванням щітками. Багато параметрів підмітання регулюються індивідуально, завдяки чому самими щітками можна керувати незалежно одна від одної за допомогою 2 джойстиків – наприклад, переміщувати або піднімати їх окремо збоку. Всмоктувальне гирло розташоване між передніми колесами і таким чином захищена від пошкоджень при зіткненні з перешкодою. Гирло також оснащене автоматичною заслінкою для збирання великого сміття (пляшки, наприклад). Передбачена і кнопка «Есо», яка дозволяє зберегти останнє налаштування усіх параметрів і швидко активувати їх при черговому запуску машини.

Переосмислене всмоктування

Наша всмоктувальна турбіна створена з інноваційного композитного матеріалу, оптимізовано її аеродинамічну ефективність і тому турбіна працює дуже тихо, економить паливо та захищає привід. Сміття збирається в 1000-літровий бункер та зручно вивантажується у стандартні контейнери за допомогою підйомно-перекидального механізму. Сам процес можна безпосередньо контролювати з кабіни. У поєднанні з системою рециркуляції води великий розмір бункеру гарантує тривалі цикли підмітання.

Швидка зміна без інструментів

Швидкість часто має важливе значення у повсякденній роботі. Тому всмоктувальна труба швидко знімається для чищення без будь-яких інструментів і практично без зусиль. Також легко і ергономічно встановлюється і знімається всмоктувальне гирло. Для швидкого видалення та безпечного зберігання щіткової системи використовується спеціальний візок.

Ще більше гнучкості

З трикутником зчеплення також можливе встановлення 3-ї бічної щітки або щітки для видалення бур'янів безпосередньо на кріпленні двощіткової системи. Це дозволяє видаляти та підмітати бур'яни одночасно, що є унікальною можливістю у цьому класі машин.



03

ДОГЛЯД ЗА ЗЕЛЕНИМИ НАСАДЖЕННЯМИ

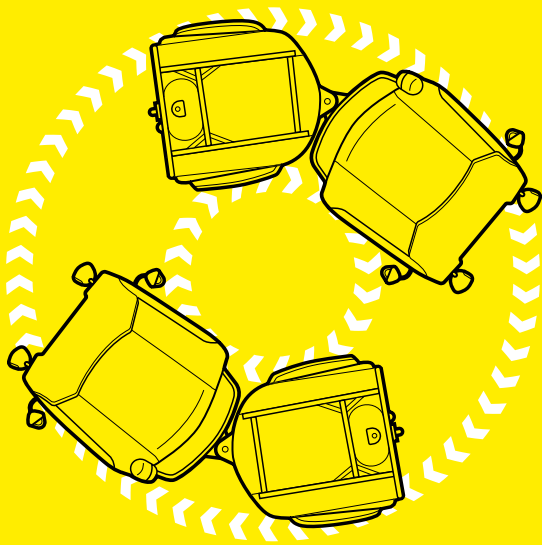



Маневрений, зручний, дружній до газонів

Наші комунальні машини MIC 35 та MIC 42 почуваються як вдома під час догляду за міськими парками та скверами, а також на делікатних спортивних полях. Дуже низька вага (лише 1400 кг) і малий контактний тиск на ґрунт дозволяє легко доглядати за делікатними газонами, тоді як малий радіус повороту полегшує маневрування в місцях з обмеженим простором.

Як правило, проїзд під деревами можливий завдяки висоті машини трохи менше 2 метрів. Продумана конструкція та шарнірне рульове керування забезпечують те, що задня частина шасі завжди їздить в колії передньої частини, що також допомагає захистити трав'яний покрив. На додаток до всього, їзда комфортна завдяки довгій колісній базі.

Для важких робіт і високих навантажень

Жодних проблем під час використання на наших комунальних машинах великих передніх знарядь, таких як молоткова косарка шириною 1,40 м або косарка з серповидними ножами шириною 1,8 м. Це можливо завдяки великим допустимим вісьовим навантаженням, корисному навантаженню та силі копання. Крім того, навісне обладнання для наших машин MIC 26 і MIC 34 також можна використовувати за допомогою окремого комплекту адаптерів. В режимі скошування трави немає необхідності в заміні бункера для сміття, оскільки він також підходить для збирання скошеної трави за рахунок всмоктування.



04

БОРОТЬБА З БУР'ЯНАМИ

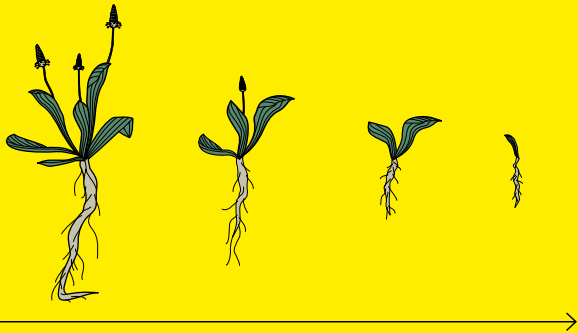

Кількість застосувань

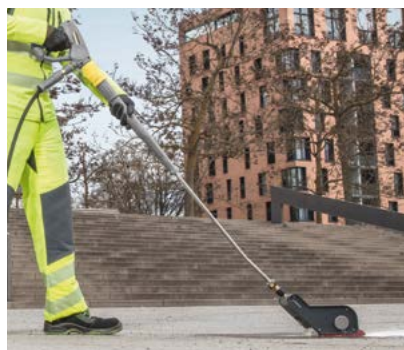



Видалення бур'янів гарячою водою та багато іншого

Наш навісний агрегат WRS 200, який встановлюється на машини MIC 35 або MIC 42, не потребує зовнішнього водо- та електропостачання, тому він може бути використаний у віддалених місцях для видалення бур'янів без застосування гербіцидів та іншої шкоди для навколишнього середовища. Обробка гарячою водою при температурі 98 °C гарантує відмирання не тільки паростків, але і кореневої системи рослин. Можливості застосування WRS 200 цим не обмежуються, цей агрегат також можна використовувати для мобільного чищення високим тиском, зрошення або видалення жувальної гумки.

Компактність конструкції

Завдяки невеликим розмірам агрегату WRS 200 задня частина машини навіть в поворотах не виходить за межі її зовнішнього контуру, обмеженого бічними дзеркалами заднього виду. Це не лише зменшує небезпека зіткнення зі стінами будинків чи іншими транспортними засобами, але й забезпечує високу маневреність, необхідну, наприклад, під час руху тротуарами.

Низький центр ваги

WRS 200 розроблений таким чином, щоб він знаходився в задній частині шасі, де також оптимально розміщується 500-літровий резервуар для води. Це гарантує низьке розташування центру ваги і, як наслідки, комфорт під час руху по дорогах і зниження ризику ДТП. WRS підключається до наших машин через стандартний інтерфейс-трикутник.

Логічна концепція управління

Як можна простіше і логічніше для практично повного виключення помилок та ризику отримання травми: дотримання цього принципу проявляється, зокрема, у чіткому поділі операцій з керування агрегатом та його обслуговування. З лівого боку знаходяться вузли, які потребують періодичного обслуговування, а з правої – всі елементи керування. Завдяки цьому доступ до вимикачу пальника, регуляторів температури та тиску забезпечується не з проїжджої частини, а з узбіччя чи тротуару. А наша продумана система керування EASY виключає необхідність додаткового дисплея.



РІЗНОМАНІТНІСТЬ МОЖЛИВОСТЕЙ. ВСЕ, ЩО ВАМ ПОТРІБНО



Разом з нашою комунальною технікою ми пропонуємо вам високоякісні, надійні, зручні, ефективні і економічні навісні агрегати, здатні покрити весь спектр муніципальних завдань. Маємо машини і відповідне навісне обладнання.



Відео



ВИ КЕРУЄТЕ ВАШИМ УСПІХОМ. МИ ВАС ПІДТРИМУЄМО.

Майже будь-що стає значно легше, коли таланти поєднуються. Тому що так успішніше – досягати цілей разом, доповнюючи один одного та навчаючись один в одного. Ви можете назвати це принципом прогресу. Ми це називаємо Kärcher Сервіс. Обіцянка партнерства. Професіоналам від професіоналів.

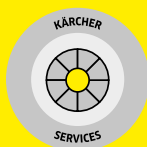
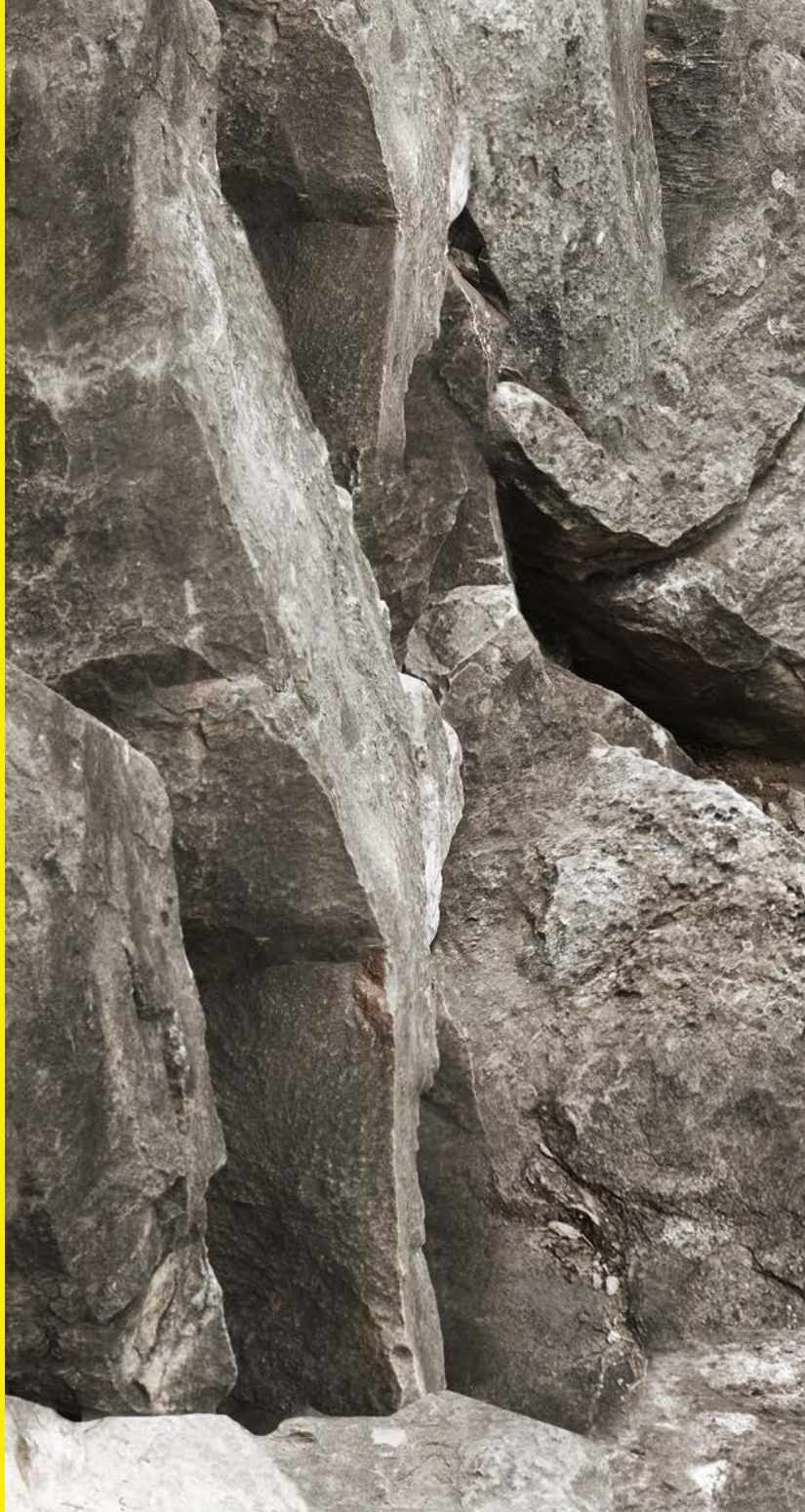

Сервіс від Kärcher: повний спектр сервісних послуг від лідера світового ринку – чудове доповнення прогресивної прибиральної техніки Kärcher інноваційними інструментами, орієнтованими на індивідуальні потреби сервісними контрактами та високоефективним програмним забезпеченням.



Kärcher Lease: лізинг

Для гнучкого вирішення індивідуальних завдань: різні моделі лізингу та фінансування розраховані на найрізноманітніші потреби.

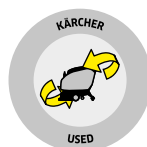

Kärcher Used: вживана техніка

Оптимальне рішення з погляду економії витрат: вживана техніка, що пройшла капітальний ремонт та пропонується за привабливою ціною. Асортимент уживаної техніки постійно оновлюється. Зв'яжіться з нами, щоб дізнатися подробиці.



Kärcher Service: сервісне обслуговування

Сервіс асоціюється з довірою – з впевненістю клієнта в тому, що в будь-який необхідний момент йому буде оперативно надано допомогу, яка гарантує безперебійну та безпечну експлуатацію техніки.



Kärcher Maintain: сервісні контракти

Кожен сервісний контракт включає певний обсяг послуг: інспекції на відповідність вимогам безпеки, інспекції у поєднанні з технічним обслуговуванням або повний сервіс з фіксованою оплатою всього обсягу робіт.



Kärcher Rent: оренда

Хороша альтернатива: оренда будь-якої необхідної машини замість її придбання, причому в комбінації з ноу-хау від Kärcher та повним сервісним пакетом.

Ми з радістю надамо Вам консультацію:

Україна

ТОВ «Керхер»
Офіційне представництво концерну
Alfred Kärcher GmbH & Co. KG
вул. Петропавлівська, 4
08130, с. Петропавлівська Борщагівка
Києво-Святошинський район

Тел.: +38 (044) 594 75 00

Факс: +38 (044) 247 41 50

info@karcher.ua

www.karcher.ua