

KÄRCHER

ケルヒャー家庭用カーペットリンスクリーナー

SE 3

取扱説明書

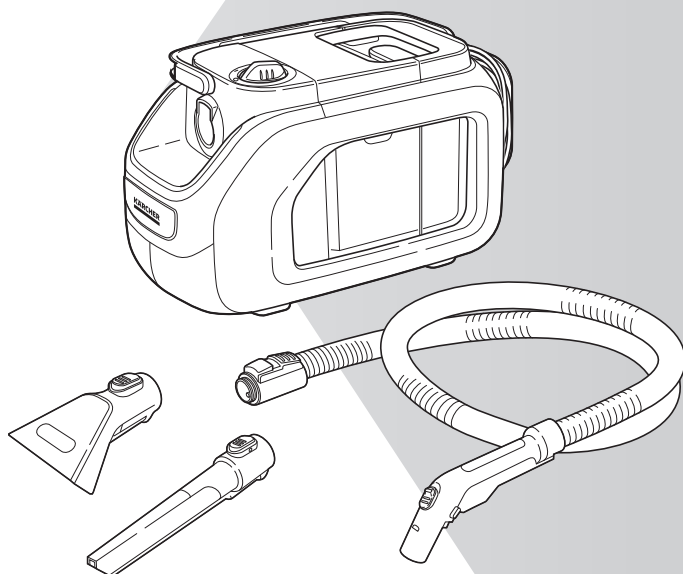

この度は、ケルヒャー家庭用カーペットリンスクリーナーをお買い上げいただき誠にありがとうございます。ご使用前に取扱説明書をよくお読みいただき、正しく安全にご使用ください。お読みになられた後は、本書をすぐに取り出せる場所に保管してください。

※仕様・外観は、開発・改良により予告なく変更する場合があります。

※この製品は家庭用です。業務用としての使用は想定しておりません。

SE 3
2025.03
5.951-247.0

仕様一覧

SE 3 仕様一覧	
品番	1.081-532.0
電源	100 V 50Hz/60Hz 共用
定格消費電力	500 W
最高使用水温	50 °C
清水タンク容量	1.7 L
回収タンク容量	2.9 L
サクシオンホース	1.6 m
電源コード	3.6 m
本体寸法 (長さ×幅×高さ)	400 × 210 × 245 mm
本体質量	4.26 kg
防水性能	IPX4
定格使用時間 [※]	1 時間

※電源がオンになっているときの合計時間



ケルチャーカーペットリンスクリーナーとは？

カーペット、布製家具、車のシート、寝具などの布製品を清掃するクリーナーです。

洗浄水あるいは水を吹き付けて、汚れを浮かせて吸い取ります。

頻繁に洗えないものを簡単にキレイにできるので、衛生的でとても便利です。

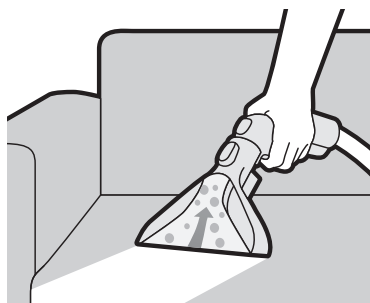

目次

はじめに

はじめにお読みください.....	4
梱包内容の確認.....	4
各部の名称と機能.....	5
ご使用時の注意事項.....	6

準備

事前の準備.....	10
サクシジョンホースの取り付け.....	10
給水する.....	11
清水タンクを取り外して給水する.....	11

使い方

アクセサリーの取り付け方.....	13
スプレーヘッド、すきまノズルの 取り付け.....	13
清掃を開始する.....	14
洗浄水または水を噴霧して吸引する..	14
頑固な汚れを清掃する.....	16
回収した汚水を捨てる.....	18
清掃が終わったら.....	20
システムクリーニング機能を使用して 内部を洗浄する.....	20
回収タンクを洗う.....	22

お手入れと保管

お手入れ.....	24
清水タンクを洗う.....	24
スプレーヘッドを洗う.....	26
保管.....	27



その他

困ったときは.....	28
オプションアクセサリー一覧....	29
保証書.....	30
製品に関するお問い合わせ.....	32

はじめにお読みください

梱包内容の確認

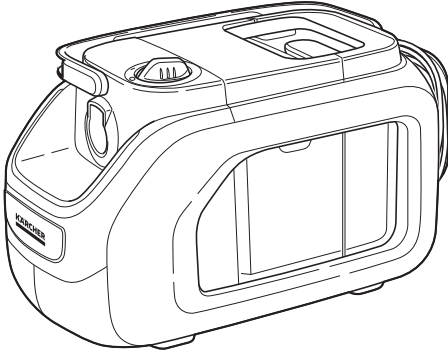
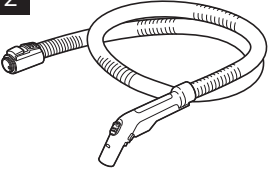
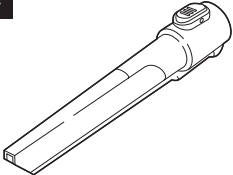
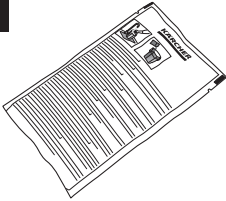
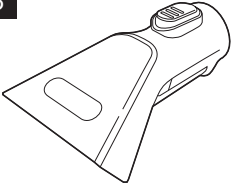
本製品をご使用いただく前に、全ての付属品が揃っていることをご確認ください。
仕様変更・セット品の変更により、製品の形状と図・名称が一致しない場合があります。

<p>1</p>  <p>本体</p>	<p>2</p>  <p>グリップ付き サクションホース 1個</p>	
<p>4</p>  <p>すきまノズル 1個</p>	<p>5</p>  <p>専用洗剤 RM 519 1個</p>	<p>3</p>  <p>スプレーヘッド 1個</p> <p>6</p>  <p>取扱説明書 1部 (本冊子)</p>

MEMO

- ・清水タンクと回収タンクは、本体に取り付けられています。

各部の名称と機能

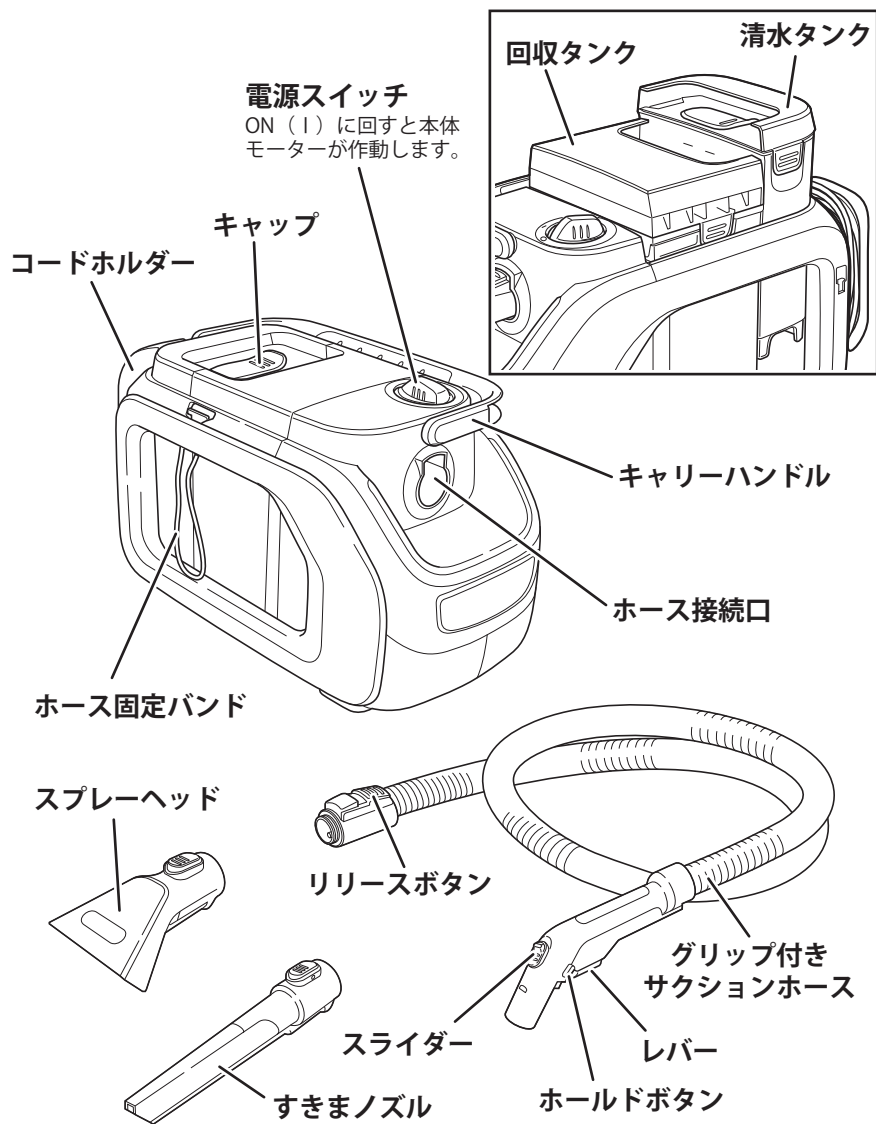

ご使用時の注意事項

使用目的について

本製品は、水や洗浄水を噴射して車内や室内の布製品、絨毯などの汚れを吸引する製品です。それ以外の目的では使用しないでください。

- ・本製品は一般家庭用です。業務・事業・店舗用、商用、営利目的等の一般家庭用以外の目的での使用になる場合、原則として保証の対象外となります。
- ・本書に記載されていない使用方法によって生じた損害について当社は責任を負いません。



使用対象者について

安全に対する責任能力を有する者による監督、指導がない場合、製品の安全に対する責任能力・身体的能力・感覚能力・精神的能力を有していない方または知識・経験を持たない方（子供を含む）には使わせないでください。子供が使う場合は遊ばないように監督されていることを確認してください。

安全上のご注意

ここに示した注意事項は、本製品を安全に正しくお使いいただき、ご自身や他の人々への危害や、財産への損害を未然に防止するためのものです。

注意事項を「警告」と「注意」に区別して明示していますので、お使いの際には、必ずお守りください。

 警告	この表示に従わずに、誤った扱いをすると、人が死亡または重傷を負う可能性が想定される内容を示しています。
 注意	この表示に従わずに、誤った扱いをすると、人が軽傷を負う可能性がある内容、または物的損害の発生が想定される内容を示しています。

絵表示の例

次の記号は、注意（警告を含む）を促す内容であることをお知らせするものです。

	安全にかかわる注意情報を示しています。
---	---------------------

次の記号は、してはいけない内容であることをお知らせするものです。

	してはいけないことを示しています。
---	-------------------

次の記号は、実行しなければならない内容をお知らせするものです。

	実行しなければならないことを示しています。
---	-----------------------

一般的なご注意



警告

火災・感電・ケガの原因となります。



本製品には電気部品が使用されています。本体に水をかけて洗浄しないこと。
分解や改造をしないこと。



子供が本機で遊ばないようにすること。

清掃やお手入れは、子供だけで行わないようにすること。

本機の使用中に異常を感じた場合は、ただちに使用を中止し電源をオフにすること。

付属品や交換用の部品はケルヒャー純正品を使用すること。

修理はケルヒャー ジャパンリペアセンターに依頼すること。個人の修理で生じたケガ、事故、不具合に関しては一切の責任を負いません。

包装フィルムは子供の手の届かないところに保管すること。窒息する恐れがあります。

使用時のご注意



警告

火災・感電・ケガの原因となります。



目に見える異常や破損、故障がある場合や、本体を落下させた場合は使用しないこと。
火気や暖房器具のそば、爆発物や可燃性ガスの近くで使用しないこと。

高温・多湿の場所で使用しないこと。

雨天時に野外で使用したり、水を本体に直接かけたり水没させたりしないこと。

自分自身や他人、動物に対して使用しないこと。



注意

本体の損傷や、思わぬ事故・ケガの原因となります。



0℃以下の環境で使用しないこと。

本製品の吸排気口をふさいだり、シートなどで覆った状態で使用しないこと。

転倒の恐れがある不安定な場所や、本体を倒した状態で使用しないこと。

サクシオンホースを無理に引っ張ったりねじったりしないこと。

清水タンクには、ケルヒャー純正のカーペットリンスクリーナー専用洗浄剤のみを使用し、それ以外の洗浄剤やアルコール、泡沫洗浄剤などは使用しないこと。



空の回収タンクが取り付けられていることを確認してから、電源をオンにすること。
事前に洗浄対象物の目立たない場所に対してテスト洗浄を行い、破損する恐れがないことを確認すること。

本製品から離れる際やお手入れ前には、電源をオフにして電源プラグを抜くこと。

コンセント、電源プラグ、電源コードについてのご注意

警告

感電・ショート・火災の原因になります。



交流 100 V、定格 15 A のコンセントを単独で使用すること。

延長コードは、下記のすべての性能を満たしたものを使用すること。

規格外の延長コードを使用すると、本体が故障する恐れがあります。

- ・ 定格 15 A、1500 W 以上
- ・ 屋外用でプラグ及びソケットが防水仕様
- ・ コードの長さは最長 10 m

延長コードは単独で使用すること。

延長コードに水がかからないようにすること。

ドラム型延長コードを使用する場合はすべて引き出して使用すること。

ドラム型延長コードを使用する場合は、プラグ差し込み部の高さが地面から 6 cm 以上になるようにすること。

電源プラグは根元まで確実に差し込むこと。

電源プラグのホコリなどを定期的に取り除くこと。

異常や故障が発生したとき

警告

発熱・発火・感電・ケガの原因となります。



以下のような場合は、直ちに使用を中止して電源プラグをコンセントから抜き、販売店またはお客様専用ダイヤルから修理を依頼すること。

修理部品は一切供給しておりません。個人で修理を行って発生した不具合・事故に関しては一切責任を負いません。

- ・電源コードを触ると動いたり停止したりする場合
- ・電源コードが傷ついたり、破れたりした場合
- ・異音がした場合
- ・煙が出た場合
- ・異臭がした場合
- ・本体が異常に熱い場合
- ・本体に異常振動が生じた場合
- ・本体が破損した場合

洗剤に関する注意

注意

洗剤の不適切な使用により重傷を負う、または中毒の原因となります。



洗剤は子供の手の届かない場所に保管すること。

洗剤が目、粘膜等に付着した場合や洗剤を飲み込んでしまった場合は、洗剤ラベルに記載の応急処置に従うこと。必要に応じて専門医（眼科医、皮膚科医、内科医）の診察を受けてください。

運搬および保管に関する注意

注意

本体の損傷・水漏れ、思わぬ事故・ケガの原因となります。



運搬の際や保管場所を選ぶ際には本体の重量に注意すること。

サククションホースの取り付け

1 サククションホースをホース接続口に 取り付ける

サククションホースをホース接続口に合わせ、カチッと音がするまで差し込みます。

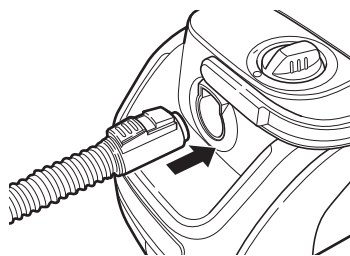

取り外すときは、リリースボタンを押しながらサククションホースを引き抜きます。

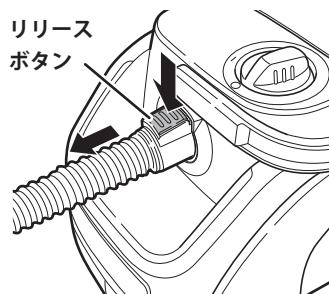



警告

- 溶剤（シンナーなど）、柔軟剤、油（ガソリンなど）、酢、薬品など、水道水および専用洗剤以外のものを清水タンクに入れて使用しないこと。
- 洗剤はケルヒャー専用洗剤を使用すること。

清水タンクを取り外して給水する

1 清水タンクを取り外す

清水タンク上面の縁に手をかけ、上に持ち上げて取り外します。

MEMO

- 清水タンクには黒いキャップが付いています。

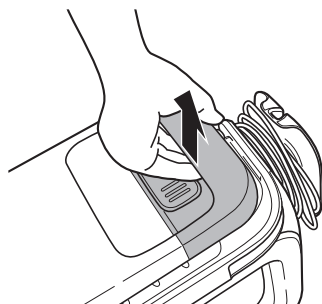

2 清水タンクに専用洗剤と水道水を入れる

キャップを上方に引いて開けます。

清水タンクに専用洗剤1袋を入れ、その後水道水をMAXの線までゆっくりと注ぎます。

清水タンク容量：1.7L

混合比率：水 1.7L に対し 100mL

(同梱の洗剤1袋)

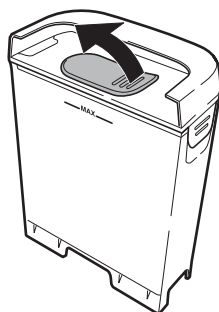

MEMO

- 水道水だけでも清掃できます。
- 温水(最高 50°C)を使用すると洗浄効果が高まります。
- 清水タンクのMAXの線以上に給水しないでください。
- 洗剤は、ケルヒャー純正カーペットリンスクリーナー専用洗剤をご使用ください。▶▶ 29ページ



3 キャップを取り付ける

しっかりと押し込みます。

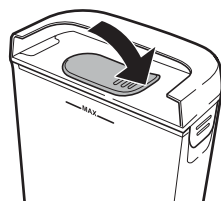

4 清水タンクを取り付ける

清水タンクを下に押し込みます。
回収タンクと同じ高さになるよう、しっかりと押し込んでください。

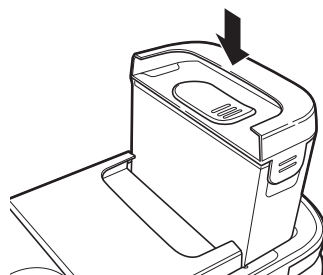

洗剤について

名称	カーペットリンスクリーナー専用洗剤
用途	カーペット、ラグ、布製ソファ、車のシートなどの洗浄用
成分	リン酸カリウム；プロピルアルコール；ナトリウム=1-オキソ-1ラムダ(5)-ピリジン-2-チオラート
液性	アルカリ性
内容量	パウチ：100 mL

使用方法

- 清水タンクに専用洗剤1袋を入れ、その後水道水をMAXの線までゆっくりと注ぎます。▶▶ 11 ページ

輸入元： ケルチャー ジャパン株式会社
〒 222-0032 神奈川県横浜市港北区大豆戸町 639 番地 3

カーペットリンスクリーナー専用洗剤パッケージ
パウチ：プラ



アクセサリーの取り付け方

スプレーヘッド、すきまノズルの取り付け

1 アクセサリーをグリップに取り付ける

ハンドグリップとアクセサリーの穴の位置を合わせ、奥まで差し込みます。

アクセサリーを引っ張っても抜けないことを確認してください。

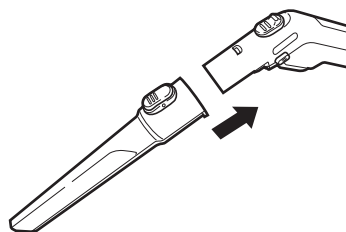
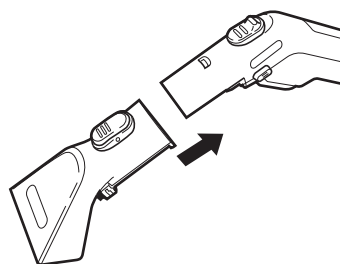

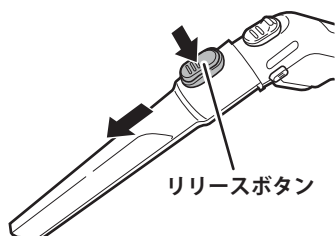
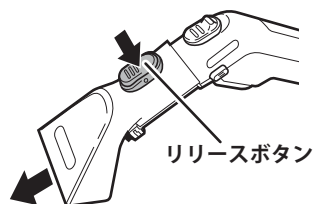

取り外すときは、リリースボタンを押しながら、アクセサリーを引き抜きます。



清掃を開始する

洗浄水または水を噴霧して吸引する

 警告	<ul style="list-style-type: none">• 家庭用 100V のコンセントを単独で使用するこゝと。• タコ足配線はしないこと。• 電源コードを束ねたまま使用しないこと。
 注意	<ul style="list-style-type: none">• 清水タンクと回収タンクがしっかりと取り付けられていることを確認してから、電源をオンにすること。• 色落ちの恐れがある、または耐水性に不安がある素材は、事前に目立たないところでテスト洗浄を行うこと。

MEMO

- 本製品は乾いたゴミだけの吸引には適していません。清掃を開始する前に掃除機で細かいホコリやゴミを取り除いてください。

1 電源コードを全て伸ばし、電源プラグをコンセントに差し込む

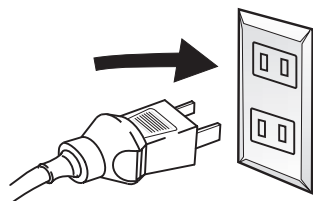
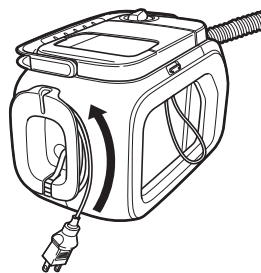

2 サクションスライダーが閉じていることを確認する

サクションスライダーを先端側いっぱいまで動かしてください。

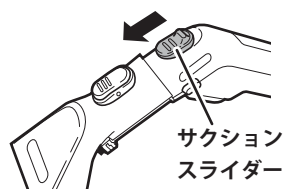

3 電源スイッチを右に回し、オン（I）の位置にする

吸引が開始されます。

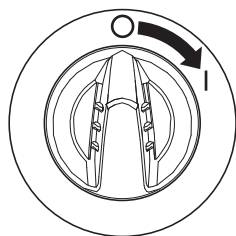

4 洗淨水を噴霧して吸引する

スプレーヘッド先端の平らな面を、洗淨面に合わせて軽く押し付けます。スプレーレバーを握り、洗淨水を対象に噴霧しながら吸引します。このとき、洗淨水を噴霧した場所を吸引するように、スプレーヘッドを手前に引く方向に動かします。

MEMO

- 握っているグリップと清掃面が平行になっていると、効率よく吸引ができます。

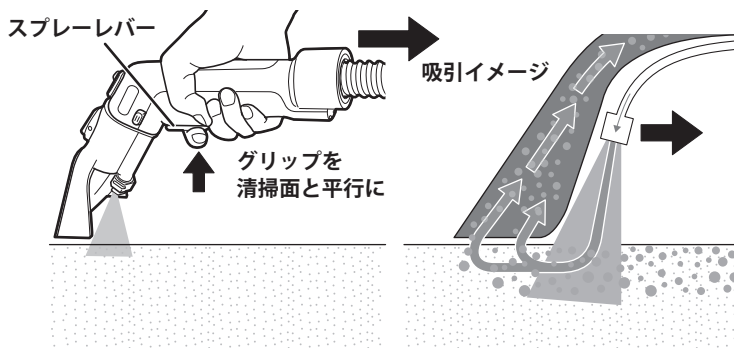

広い範囲を吸引するときなどには、スプレーレバーを握った状態でホールドボタンを左から右に押し込むと、洗淨水を噴霧し続けることができます。解除するときは、ホールドボタンを右から左に押し込みます。

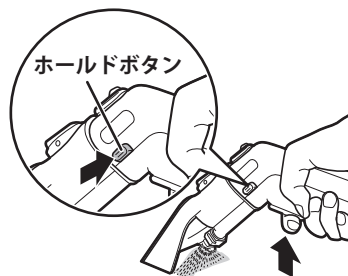

必要に応じて、サクシオンスライダーを上
下させて吸引力を調整します。

MEMO

- ・洗浄面には水分が残ります。吸引後はしっ
かりと洗浄面を乾燥させてください。

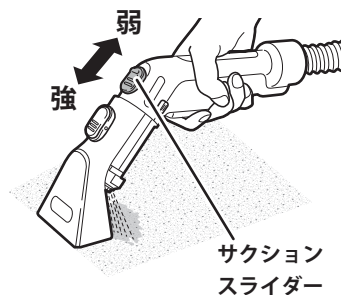

頑固な汚れを清掃する

1 電源プラグをコンセントに差し込み、
電源をオン（I）にする ▶▶ 14 ページ

2 洗浄水を噴霧する

スプレーヘッド先端を清掃面から離れた状
態でスプレーレバーを握り、洗浄水を汚れ
ている場所に噴霧します。

その後、一旦電源スイッチをオフ（O）の
位置にして5分程度放置します。

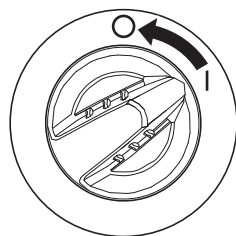
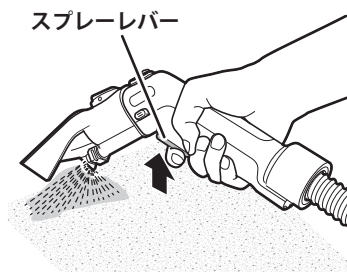

3 吸引を開始する

汚れが浮いてきたら、電源スイッチをオンの位置にして吸引します。

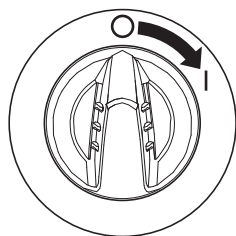

洗浄水を噴霧した場所を吸引するように、スプレーレバーを握らずにノズルを手前に引く方向に動かします。

残水が気になる場合は、もう片方の手でノズル先端を清掃面に押し付けながら、ノズルを動かして吸引してください。

残水に含まれる洗浄水が気になる場合は、水またはぬるま湯（50℃まで）のみを噴霧して再度吸引してください。

必要に応じ、手順2～3を繰り返します。

MEMO

- 回収タンクが満杯になると、フロートが吸い込み口を塞いで吸引が止まることで、モーターの音が変わります。すぐに電源をオフにして電源プラグを抜き、回収タンクを空にしてください。

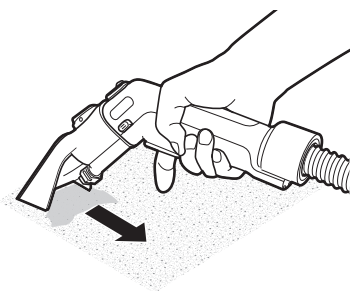

回収した汚水を捨てる

- 1 電源スイッチを左に回し、オフ（○）の位置にする

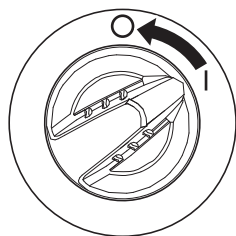

- 2 回収タンクを取り外す

回収タンク上面の縁に手をかけ、上に持ち上げて取り外します。

MEMO

- 本体前側（電源スイッチ側）のタンクが回収タンクです。

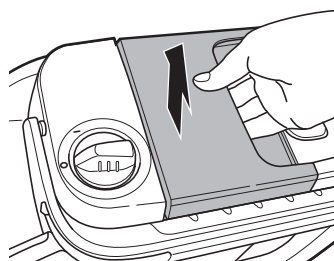

- 3 回収した汚水を捨てる

左右のタブを外側に開きながら、回収タンク蓋を上方に引いて取り外します。
回収タンクにたまった汚水を捨てます。

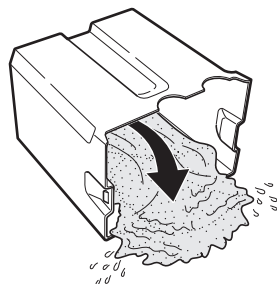
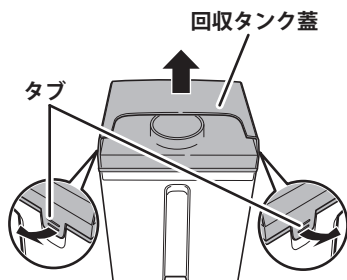

4 回収タンク蓋を取り付ける

回収タンク蓋をタンクに合わせて押し込み、左右のタブがしっかりとロックされたことを確認します。

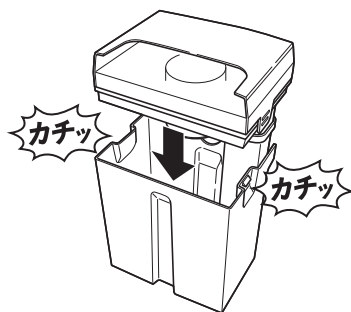

5 回収タンクを取り付ける

回収タンクを下に押し込みます。清水タンクと同じ高さになるよう、しっかりと押し込んでください。

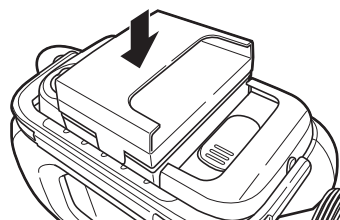

清掃が終わったら

システムクリーニング機能を使用して内部を洗浄する

洗浄剤や汚れが残らないよう、清掃後は毎回、システムクリーニング機能を使ってサクションホース内側と本体内部の汚水が通る経路の洗浄を行ってください。

1 回収タンクを取り外し、たまった汚水を捨てる » 18 ページ

2 清水タンクを取り外して給水する » 11 ページ

洗浄剤は使用せず、水道水のみを MAX ラインまで入れ、清水タンクを本体に取り付けます。

3 すきまノズルを取り付ける
» 13 ページ

4 すきまノズルを清水タンクに差し込む

清水タンクのキャップを開けます。
すきまノズルを清水タンクの穴の形に合わせ、奥まで差し込みます。

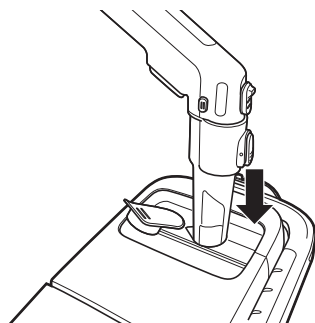

5 電源スイッチをオン (I) の位置にして、スプレーレバーを握る

清水タンク内の水が無くなったら、クリーニングシステムによる内部の洗浄は終了です。

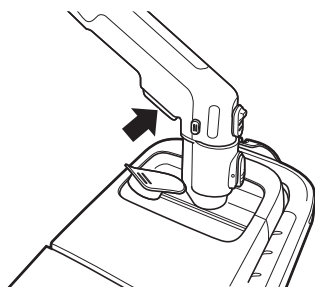

6 電源スイッチをオフ（○）の位置にする

MEMO

- ・吸引終了後すぐに電源をオフにすると、サクションホース内に水が残ることがあります。吸引が終わったら、サクションホースを上を持ち上げて数秒間電源をオンにすると、ホース内に残った水分を吸引できます。

回収タンクを洗う

1 たまった汚水を捨てる ▶▶ 18 ページ

手順 3 まで行います。

2 回収タンク蓋とセパレーターを分離する

セパレーターをしっかりと保持し、回収タンク蓋をまっすぐ上に引き抜きます。

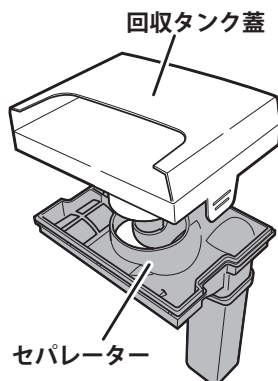

3 回収タンクとタンク蓋、セパレーターを洗う

それぞれ流水で軽く洗います。

セパレーターは、上面の裏側およびフローター部（筒状部分）先端のメッシュフィルターを洗ってください。

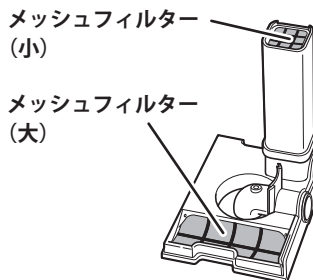
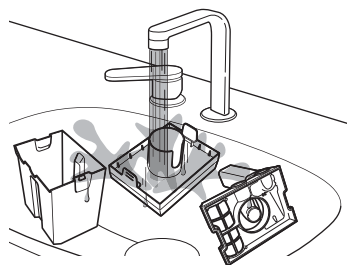

洗ったあとは、各部を乾いた布でしっかりと拭き上げてください。

MEMO

- メッシュフィルター（大）が濡れていると、フローターが早く上がってしまい吸引が止まることがあります。メッシュフィルターに水分が残らないよう、しっかりと拭き上げてください。

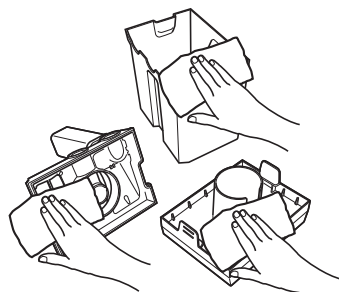

4 回収タンクとセパレーターを元のように取り付ける

回収タンク蓋底面にある筒部の溝と、セパレーター中央のパイプ部分を合わせ、まっすぐにはめ込みます。

回収タンク蓋をタンクに合わせて押し込み、左右のタブがしっかりとロックされたことを確認します。

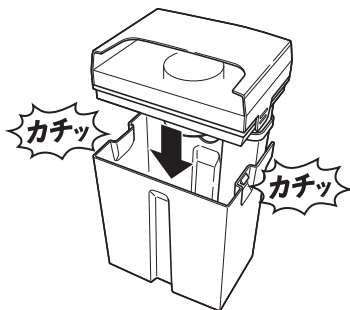
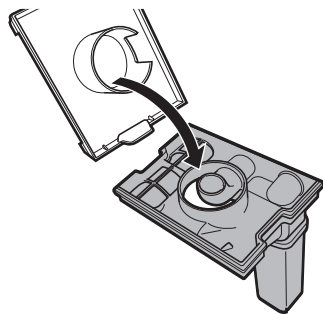

お手入れ

清水タンクを洗う

1 清水タンク蓋を取り外す

- 1 清水タンクを取り外します。

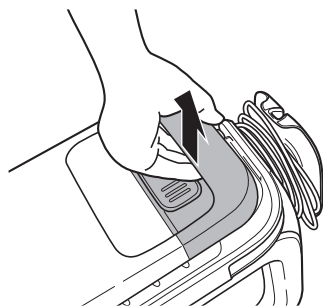

- 2 清水タンク蓋左右のタブを外側に開きながら、上方に引いて取り外します。

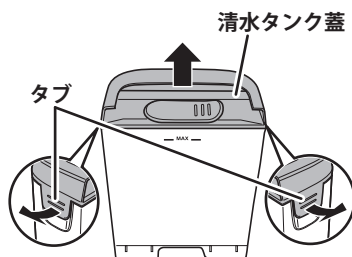

2 清水タンクとフィルターを洗う

- 1 清水タンクの底にあるフィルターを、流水で洗います。または、柔らかいブラシかスポンジで軽くこすります。

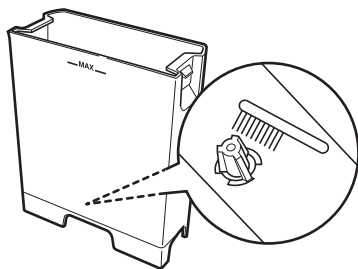

MEMO

- 清水タンクのフィルターに細かいホコリが沈着して水の流れを妨げる可能性があるため、定期的にフィルターを掃除してください。
- フィルターは取り外せません。

- 2 清水タンクと清水タンク蓋を流水で軽く洗い、乾いた布で拭き上げます。

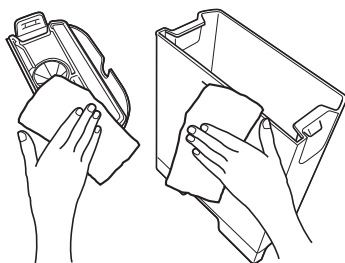
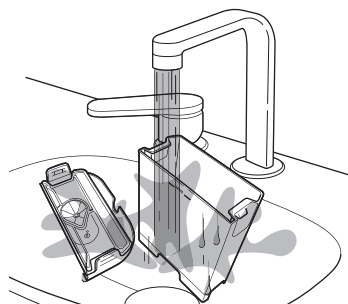

3 清水タンクと清水タンク蓋を元のように取り付ける

清水タンク蓋をタンクに合わせて押し込み、左右のタブがしっかりとロックされたことを確認します。

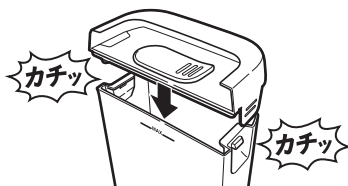

スプレーヘッドを洗う

洗浄水が均等に噴霧されない場合は、スプレーノズルを洗ってください。

1 スプレーノズルを取り外す

スプレーヘッドのノズルホルダーを緩め、内部にあるスプレーノズルと一緒に取り外します。

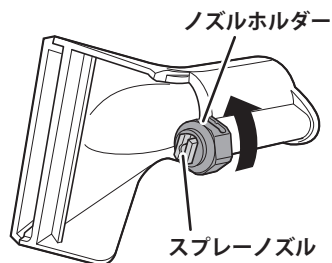

2 スプレーノズルを洗う

ノズルホルダー、スプレーノズル、Oリングを流水で洗います。

MEMO

- 取り外した部品をなくさないように注意してください。



3 スプレーノズルを取り付ける

ノズルホルダー、スプレーノズル、Oリングを元の順番で取り付け、ノズルホルダーをしっかりと締め付けます。

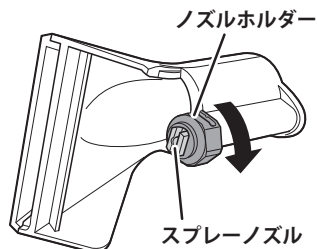
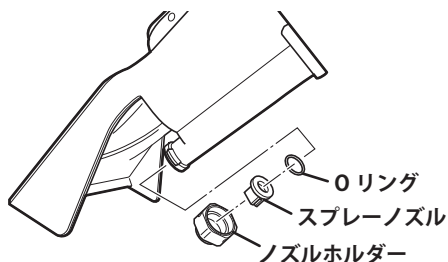

⚠ 注意

保管前には、清水タンクと回収タンクを完全に空にすること。
下記の場所に保管しないこと。

- 屋外
- 火気、熱器具のそばなど高温な場所
- 直射日光（炎天下の車内など）の当たる場所
- 温度変化が激しい場所
- 水まわりなど湿度が高く、水がかかるおそれがある場所
- 凍結のおそれがある場所
- 落下のおそれがある高い場所
- ホコリが多い場所

1 サクションホースと電源コードを 収納する

電源コードは、背面の電源コードホルダーに軽く巻き付け、クリップで留めます。サクションホースは本体に巻き付け、側面のサクションホース固定バンドで留めます。

MEMO

- 収納前に、サクションホース内部に残っている水分を排出してください。

電源コード
ホルダー

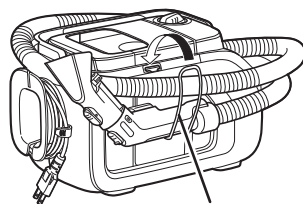
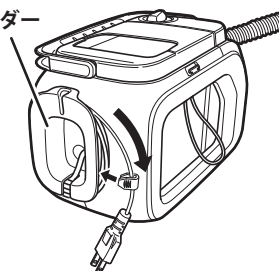

サクションホース
固定バンド

2 通気性が良く湿度の低い場所に置く

困ったときは

故障かな？と思ったら以下のことをお確かめください。

それでも解決しない場合は、お客様専用ダイヤル（0120-60-3140）までお問い合わせください。

本体について

このようなとき	考えられる原因	対処方法
動かない	電源プラグがコンセントに差し込まれていない	▶ 電源プラグをコンセントに差し込んでください。
	本体の電源がオンになっていない	▶ 本体電源をオンにしてください。
	電源コードが破損している	▶ お買上げの販売店またはケルヒャー ジャパンに修理を依頼してください。
	コンセントに電気がきていない	▶ 別の部屋のコンセントを使って動かを確認してください。
洗淨水が出ない	清水タンクが空になっている	▶ 清水タンクに水を補給してください。
	清水フィルターが詰まっている	▶ 清水フィルターを洗ってください。 ▶▶ 24 ページ
	サクシジョンホースとアクセサリが正しく接続されていない	▶ 接続部を確認し、しっかりと接続してください。
	故障している	▶ お買上げの販売店またはケルヒャー ジャパンに修理を依頼してください。
吸引力が弱い	サクシジョンスライダーが開きすぎている	▶ サクシジョンスライダーを閉じてください。 ▶▶ 16 ページ
	回収タンクがしっかりと取り付けられていない	▶ 回収タンクを上から押し、しっかりと取り付けてください。
	サクシジョンホースまたはノズルが詰まっている	▶ 詰まっているゴミを取り除いてください。
動作音が大きくなって吸引しなくなった	回収タンクが満杯になっている	▶ 回収タンクに溜まった水を捨ててください。
回収タンクが満杯ではないのに動作音が大きくなって吸引しなくなった	セパレーターメッシュフィルター（大）または（小）が汚れている	▶ 回収タンクを取り外してセパレーターメッシュフィルター（大）と（小）を洗い、乾いた布で拭いてください。▶▶ 22 ページ
噴射範囲にムラがある、洗淨水が均等に噴射されない	スプレーノズルが汚れている	▶ スプレーノズルを洗ってください。 ▶▶ 26 ページ
水または汚水が本体から漏れる	清水タンク、回収タンクが正しく取り付けられていない	▶ タンクを正しく取り付けてください。

オプションアクセサリ一覧

仕様変更等により製品の形状が図と一致しない場合があります。

注文番号は予告なく変更になる場合があります。

ケルヒャー製品取扱店、またはケルヒャー ジャパン直営オンラインショップでも購入できます。

カーペットリンスクリーナー専用洗剤 RM 519

注文番号：6.295-771.0

JAN コード：4039784712669



洗剤について

名称	カーペットリンスクリーナー専用洗剤
用途	カーペット、ラグ、布製ソファ、車のシートなどの洗浄用
成分	リン酸カリウム；プロピルアルコール；ナトリウム＝1－オキソ－1ラムダ（5）－ピリジン－2－チオラート
液性	アルカリ性
内容量	ボトル：1L

使用方法

- ・ 洗剤をキャップ1～2杯入れて希釈してください。汚れの程度に応じて洗剤の量を調整し、水量が少ない場合は洗剤の量も減らしてください。

輸入元： ケルヒャー ジャパン株式会社
〒 222-0032 神奈川県横浜市港北区大豆戸町 639 番地 3

カーペットリンスクリーナー専用洗剤パッケージ
ボトル、ラベル：プラ



保証書

お買い上げいただいたケルヒャー製品に万一不具合が生じた場合には、この保証規定に従い保証いたします。この保証書によって保証書を発行している者（保証責任者）及びそれ以外の事業者に対するお客様の法律上の権利を制限するものではありません。

■ 保証の内容

お買い上げいただきました製品を構成する純正部品の材料または製造上の不具合が起きた場合、ケルヒャー ジャパン株式会社リペアセンターで無料修理または無料交換をいたします。（この対応を保証対応といいます。）保証対応で交換した部品、本体は当社所有といたします。保証対応を受けられる期間は新品を購入した日から1年間とします。

■ 保証できない事項

● 修理の際の輸送費用

● 次に示すものに起因すると判定される故障は、保証修理いたしません。

- ・取扱説明書の指示に反する使用
- ・保守整備の不備または間違い
- ・当社が提示している仕様の限界を超える使用（規定以上の長さの延長コードを使用した場合の電圧降下や、業務などで定格使用時間を著しく超えた連続使用など）
- ・当社が認めていない改造
- ・純正部品および指定する油脂類以外の使用
- ・ご使用者の不注意による故障（凍結、落下などによる損傷・破損など）
- ・業務・事業・店舗用、商用、営利目的等の一般家庭用以外の目的での使用

● 次に示すものは保証修理いたしません。

- ・経年変化や通常損耗により発生した不具合
- ・プラスチックカバーなどの自然退色、ホースのひび割れ、Oリングの劣化、部材劣化に伴う性能低下など
- ・使用に際し品質、機能上影響のない感覚的現象（音、振動など）
- ・台風、水害、雪害などの天災による不具合
- ・薬品、塩害などに起因する不具合

● 次に示すものの費用は負担いたしません。

- ・消耗品（油脂、ノズル、Oリング、パッキン、ホース、およびこれらに類する消耗品）
- ・ケルヒャー ジャパン以外での修理
- ・点検、清掃、調整、及び定期点検整備
- ・この保証書に示す条件以外の補修費用など
- ・本製品を使用できなかったことによる不便さ及び損失など（休業損失、商業損失など）
- ・清掃対象物に損傷、破損、変色などが生じた場合
- ・正しく操作せずにケガを負った場合

● 出張修理はいたしません。

修理はケルヒャー ジャパンへご依頼ください。

■ 保証の適用

この保証は日本国内で使用される当社製品のみに適用されます。

海外へ持ち出す場合は、その時点で保証が抹消されます。

■ 保証修理の受け方

保証修理をお受けになる場合は、下記保証書の各項目にご記入いただき、お買い上げいただいた際のレシート／納品書を添付の上、保証修理をお申し付けください。
製造番号は、製品の底面に貼られている銀色のラベルに記載されています。

■ 保証修理の申し込み方法

ご購入の際に受領されたレシートあるいは納品書と下記保証書をご用意の上、下記 URL、または当社ホームページ中段のリンク『家庭用 修理・アフターサービス』⇒『修理申し込み方法』にアクセスしていただき、製品の修理をお申込みください。

[家庭用製品] 修理申し込み方法

www.kaercher.com/jp/service/support_hg/repair_application.html

ご不明な点がございましたらお客様専用ダイヤルまでご連絡ください。

お客様にご記入いただいた修理申込書の内容は、保証期間内のサービス活動及びその後の安全点検活動のために利用させていただく場合がございますので、ご了承ください。



製品名	SE 3
保証期間	1 年
製造番号【シリアル No.】	
お買い上げ日	
お客様情報	お名前： ご住所： 電話番号：
販売店情報	店名： 住所： 電話番号：
故障状況	

ケルヒャー ジャパン株式会社 www.kaercher.com/jp/
本社住所：〒 222-0032 神奈川県横浜市港北区大豆戸町 639 番 3

※製品を長くご愛用いただくために、ユーザー登録をしていただいたお客様にサポート情報やキャンペーン情報をメールでお送りしています。

下記 URL、または当社ホームページ中段『家庭用製品 ユーザー登録』⇒『ユーザー登録（1年保証）はこちら』からご登録ください。

ケルヒャー家庭用製品ユーザー登録

www.kaercher.com/jp/service/support_hg/warranty.html



｜製品に関するお問い合わせ

お客様専用ダイヤル

0120-60-3140

045-394-3550（携帯電話から）

受付時間：平日・土日祝日9:00～17:00（年末年始、当社祝日を除く）

｜修理品送り先

〒284-0038

千葉県四街道市たかおの杜10番1号

DPL千葉四街道・3階

ケルヒャージャパンリペアセンター 宛

0120-60-3140

045-394-3550（携帯電話から）

※修理をご依頼の際は、下記QRコードまたは弊社ホームページの【サービス→家庭用製品】ページにアクセスしていただき、【修理のお申し込み→修理お申し込みフォームはこちら】から事前の受付をお願いいたします。



修理品をお送りいただく際には、ご購入日がわかるもの（保証書期間内に限る）と30-31ページの保証書に故障状況をご記入の上、必ず同梱してください。

1. 保証書が30-31ページに添付されています。レシート、領収書、販売証明書、納品書などのご購入日がわかるものと一緒に大切に保管してください。
2. 保証書の保証内容、保証規定をよくお読みください。
3. 保証期間は保証書に記載されています。