

BVL 3/1 Bp
BVL 3/1 Bp Pack

Македонски

5

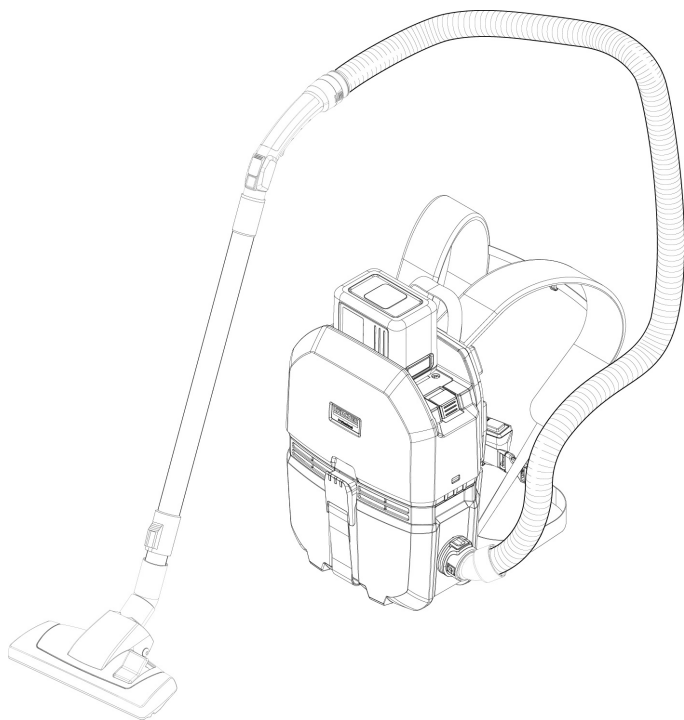

EAC



59787970 (05/25)

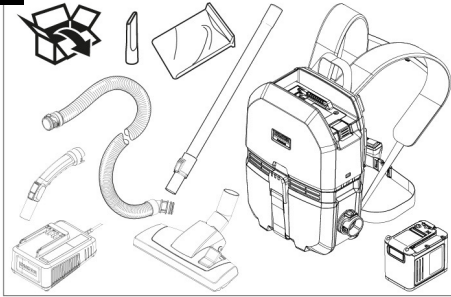
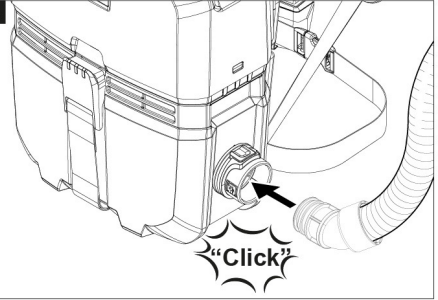
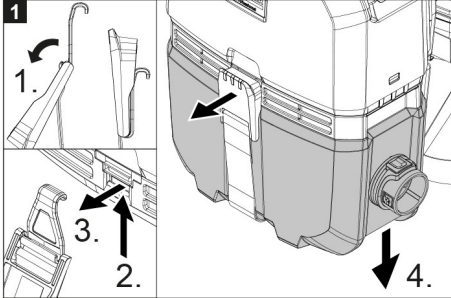
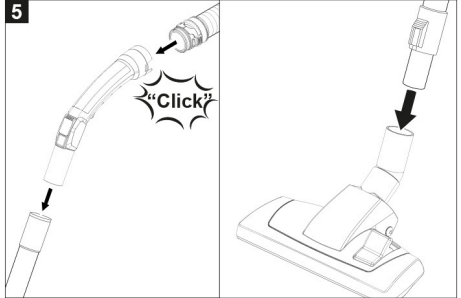
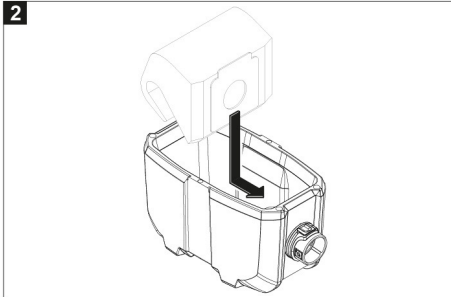
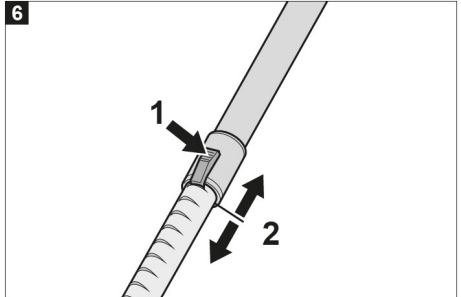
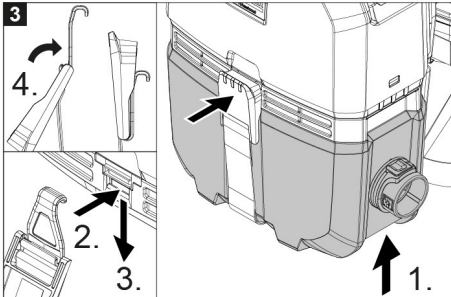
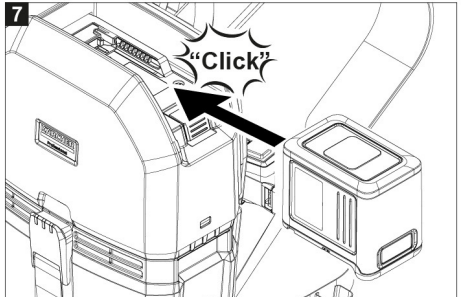

**Register
your product**
www.kaercher.com/register

B**4****1****5****2****6****3****7**

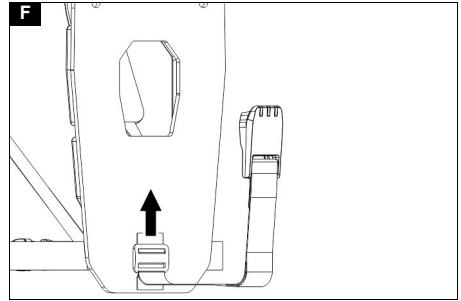
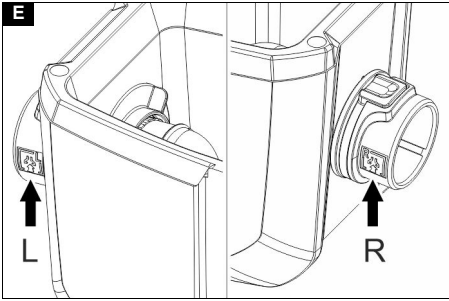
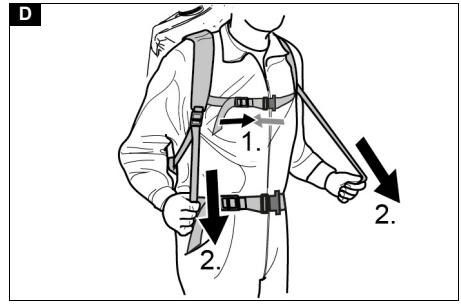
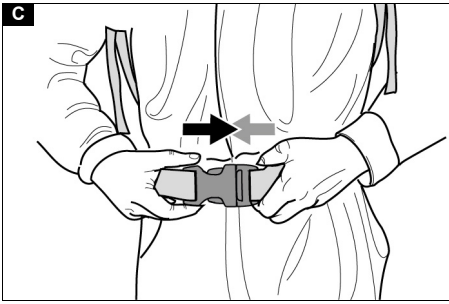

Содржина

Општи напomenи.....	5
Заштита на животната средина.....	5
Предвидена употреба.....	5
Безбедносни информации.....	5
Опис на уредот.....	5
Симболи на уредот.....	6
Подготовка.....	6
Пуштање во употреба.....	6
Работење.....	6
Транспорт.....	7
Складирање.....	7
Одржување и сервисирање.....	7
Водич за решавање проблеми.....	7
Гаранција.....	7
Додатоци и резервни делови.....	7
Декларација за сообразност.....	8
Технички податоци.....	9

Општи напomenи



Пред првата употреба на уредот, прочитајте ги овие оригинални упатства и приложените безбедносни упатства. Постапете во согласност со нив.

Чувајте ги и двете брошури за понатамошна употреба или за следните сопственици.

- Ако не се придржувате до упатствата за работење и безбедносните упатства, уредот може да се оштети и може да настанат опасности за корисниците и за други лица.

- Во случај на оштетување при транспорт, веднаш известете го дистрибутерот.

- При распакување, осигурете се дека се испорачани сите додатоци и дека не се оштетени.

Заштита на животната средина



Материјалот од амбалажата може да се рециклира. Исфрлете ја амбалажата во согласност со еколошките прописи.



Електричните и електронските уреди содржат вредни материјали што може да се рециклираат. Честопати содржат и делови како што се батерии, батерии на полнење или масло што може да

претставуваат опасност по здравјето на луѓето и животната средина доколку несоодветно се ракува со нив или доколку неправилно се исфрлат. Сепак, овие делови се неопходни за правилното работење на уредот. Уредите што се означени со овој симбол не смеа да се исфрлаат заедно со отпадот од домаќинството.

Напomenи за материјалите на деловите (REACH)

Ажурирани информации за состојките на материјалите може да најдете на: www.kaercher.de/REACH

Предвидена употреба

⚠ ПРЕДУПРЕДУВАЊЕ

Ризик по здравјето

Вдишување прашина што е штетна по здравјето
Не користете го уредот за вшмукување прашина што е штетна по здравјето.

ВНИМАНИЕ

Оштетување на уредот

Краток спој поради голема влажност

Користете го и складирајте го уредот само во затворен простор.

- Оваа универзална правосмукалка за теписи е наменета за суво чистење подови и видови.

- Уредот е погоден за комерцијална употреба во хотели, училишта, болници, фабрики, продавници, канцеларии и фирми што нудат услуги за изнајмување.

Безбедносни информации

Пејсмејкер

⚠ ОПАСНОСТ

Опасност поради зрачење со висока

фреквенција/електрични магнетни полиња

Ризик по здравјето кога носите пејсмејкер

При ракување со уредот, внимавајте на следниве безбедносни упатства.

- Ако носите пејсмејкер, препорачуваме да се посоветуваме со лекар или со производителот на уредот пред да ракувате со него.

Не се сите видови пејсмејкери подеднакво

- отпорни на зрачење со висока фреквенција/електрични магнетни полиња во непосредна близина, што може да доведе до проблеми во работењето на уредот.

- Ако вашиот лекар не може да ја гарантира вашата безбедност, немојте да го користите уредот!

Опис на уредот

Слика А



- 1 ХЕПА-филтер (посебен додаток)
- 2 Филтер за заштита на моторот
- 3 Темелна плоча
- 4 Кукиште на филтерот за заштита на моторот 5
- 5 Нараменици
- 6 Натписна плоча
- 7 Копче за деблокирање
- 8 Тока за појас околу струкот
- 9 Држач за тесната млазница
- 10 Појас околу струкот
- 11 Отвор на цревето за вшмукување (однавтор)
- 12 Филтер-кеса од руно
- 13 Рачка
- 14 Комплет батерии
- 15 Глава за вшмукување
- 16 QR-код за видеоупатства
- 17 Затворац на садот за нечистотија
- 18 Сад за нечистотија
- 19 Појас со затворац
- 20 Тока за градниот појас
- 21 Граден појас (со приспособлива висина)
- 22 Систем за носење
- 23 Централен затегнувач
- 24 Прекинувач за префрлање меѓу опциите за тврди површини/теписи
- 25 Подна млазница
- 26 Телескопска цевка за вшмукување
- 27 Есо копче (режим за заштеда на енергија)

- ⑳ Индикатор за полнење
- ㉑ Главен прекинувач
- ㉒ Контролна единица
- ㉓ Регулатор на моќта на вшмукување
- ㉔ Колено
- ㉕ Црево за вшмукување

Обележување со бои

- Контролните елементи за процесот на чистење се во жолта боја.
- Контролните елементи за одржување и сервисирање се светлосиви.

Симболи на уредот

	Приклучок за црево за вшмукување за деснаци
	Приклучок за црево за вшмукување за леваци
	QR-код за видеоупатства

Подготовка

1. Распакувајте го уредот и поставете ги додаточите.
Слика В

Пуштање во употреба

Вметнување на филтер-кесата од руно

Напомена

Немојте да го користите уредот без филтер-кесата од руно.

1. Деблокирајте го и извадете го садот за нечистотија.
Слика 1
2. Повлечете ја филтер-кесата од руно со гумена прирабница над отворот на црево за вшмукување (однатре).
Слика 2
3. Поставете го и блокирајте го садот за нечистотија.
Слика 3

Вметнување на комплетот батерии

1. Комплетот батерии турнете го во држачот за батерија и заглавете го.

Приспособување на појасот околу струкот, градниот појас и нарамниците

1. Ставете го уредот на грб.
2. Затворете ја токата на појасот околу струкот и приспособете го појасот.
Слика С
3. Закопчајте ја токата на градниот појас и приспособете го (појасот е со приспособлива висина). Приспособете го уредот на телото со повлекување на централните затегнувачи.
Слика Д

Полнење на комплетот батерии

Напомена

Прочитајте ги упатствата за работа од производителот на полначот и обратете посебно внимание на безбедносните напомени!

Напомена

Прочитајте ги упатствата за работа од производителот на комплетот батерии и обратете посебно внимание на безбедносните напомени!

Напомена

Комплетот батерии е делумно наполнет при испорака. Наполнете го пред да го користите и по потреба.

Напомена

Комплетот батерии може да се полни само кога е изваден.

1. Притиснете го копчето за деблокирање и отстранете го комплетот батерии.
2. Наполнете го комплетот батерии според упатствата за работа од производителот на полначот и од производителот на комплетот батерии.

Работење

ВНИМАНИЕ

Опасност поради технички дефект

Ризик од оштетување на уредот

Веднаш исклучете го моторот ако се намали моќта на вшмукување.

Порамнување на садот за нечистотија

1. Порамнете го садот за нечистотија така што при прицврстен систем за носење, црево за вшмукување ќе излегува на работната страна (ракување за деснаци/леваци). Соодветниот симбол ќе можете да го видите на предната страна.
Слика Е

Вклучете го уредот

1. Вклучете го уредот преку главниот прекинувач.

Есо режим

Есо копче (режим за заштеда на енергија): уредот работи со намалена моќ на вшмукување. Се продолжува векот на траење на батеријата.

1. За да го активирате Есо режимот: притиснете го копчето Есо.
2. За да го исклучите Есо режимот: неколкупати притиснете го копчето Есо.

Напомена

За оптимални резултати од вшмукувањето:

- деактивирајте го Есо режимот кога чистите теписи.
- чистете тврди површини со или без Есо режим.

Приспособување на моќта на вшмукување

1. Моќта на вшмукување регулирајте ја со помош на регулаторот за моќта на вшмукување.

Режим на чистење

1. Поставете го прекинувачот за подна млазница на опцијата за тврди површини или на опцијата за теписи.
2. Исклучете го.

Исклучување на уредот

1. Исклучете го уредот преку главниот прекинувач.

По секоја употреба

1. Испразнете го садот за нечистотија.
2. По секоја употреба, со влажна крпа исчистете ги уредот и додаточите.

Складирање на уредот

1. Турнете ја внатре телескопската цевка за вшмукување.
2. Чувајте го уредот во сува просторија или закачете го за рачката и заштитете го од неовластено користење.

Транспорт

⚠ ПРЕТПАЗЛИВОСТ

Занемарување на тежината

Ризик од повреда и оштетување

Земете ја предвид тежината на уредот при транспортот.

1. При транспорт во возила, прицврстете го уредот во согласност со важечките правила за да не се лизне или преврти.

Складирање

⚠ ПРЕТПАЗЛИВОСТ

Занемарување на тежината

Ризик од повреда и оштетување

Земете ја предвид тежината на уредот при складирањето. Уредот смеа да се складира само во затворен простор.

1. Притиснете го копчето за деблокирање и отстранете го комплетот батерии за да не се испразни.

Одржување и сервисирање

⚠ ОПАСНОСТ

Опасност од струен удар

Повреда поради контакт со делови под напон
Исклучете го уредот.

Отстранете го комплетот батерии.

Замена на филтер-кесата од руно

1. Деблокирајте го и извадете го садот за нечистотија.

Слика 1

2. Отстранете ја филтер-кесата од руно.

3. Повлечете ја новата филтер-кеса од руно со гумена прирабница над отворот на црево за вшмукување (однатре).

Слика 2

4. Поставете го и блокирајте го садот за нечистотија.

Слика 3

Замена на НЕРА-филтерот

ХЕПА-филтер (посебен додаток): менувајте го еднаш годишно

1. Деблокирајте го и извадете го садот за нечистотија.

2. Завртете ја главата за вшмукување за 180°.

3. Отклучете го и отстранете го ХЕПА-филтерот (посебен додаток).

4. Вметнете го и заглавете го новиот ХЕПА-филтер (посебен додаток).

5. Завртете ја главата за вшмукување за 180°.

6. Поставете го и блокирајте го садот за нечистотија.

Замена на филтерот за заштита на моторот

1. Деблокирајте го и извадете го садот за нечистотија.

2. Завртете ја главата за вшмукување за 180°.

3. Ако е потребно, отклучете го и отстранете го ХЕПА-филтерот (посебен додаток).

4. Извадете го филтерот за заштита на моторот.

5. Поставете го новиот филтер за заштита на моторот.

6. Ако е потребно, вметнете го и заглавете го ХЕПА-филтерот (посебен додаток).

7. Завртете ја главата за вшмукување за 180°.

8. Поставете го и блокирајте го садот за нечистотија.

Одново приспособување на појасот со затворац

1. Деблокирајте го и извадете го садот за нечистотија.
2. Одново приспособете го појасот со затворац така што садот за нечистотија ќе биде цврсто прилепен со главата за вшмукување.

Слика F

3. Поставете го и блокирајте го садот за нечистотија.

Водич за решавање проблеми

⚠ ОПАСНОСТ

Опасност од струен удар

Повреда поради контакт со делови под напон
Исклучете го уредот.

Отстранете го комплетот батерии.

Напомена

Ако се појават пречки (на пр. ако се скрши филтерот), мора веднаш да го исклучите уредот. Неисправноста мора да ја отстраните пред повторно пуштање на уредот во употреба.

Уредот се исклучува за време на работењето

Термичката заштита на моторот е активирана

1. Замена на филтер-кесата од руно.
2. Заменете го филтерот за заштита на моторот.
3. Проверете дали се затнати деловите.
4. Вклучете го уредот.

Моќноста на вшмукување е намалена

1. Замена на филтер-кесата од руно.
2. Правилно поставете/блокирајте го садот за нечистотија и, по потреба, одново приспособете го појасот со затворац.

Се испушта прашина при вшмукувањето

1. Сменете ја неисправната филтер-кеса од руно.
2. Проверете дали филтер-кесата од руно е правилно поставена.
3. Правилно поставете/блокирајте го садот за нечистотија и, по потреба, одново приспособете го појасот со затворац.
4. Правилно поставете го филтерот за заштита на моторот.

Нема никаква моќ на вшмукување или е недоволна

1. Одазните ја млазницата за вшмукување, цевката за вшмукување или црево за вшмукување.
2. Заменете го дефектното црево за вшмукување.
3. Замена на филтер-кесата од руно.
4. Правилно поставете/блокирајте го садот за нечистотија и, по потреба, одново приспособете го појасот со затворац.
5. Заменете го филтерот за заштита на моторот.

Уредот не работи

1. Вклучете го уредот.
2. Оставете прегреаната плоча да се олади.
3. Наполнете го комплетот батерии.
4. Вметнете го комплетот батерии.

Сервисна служба

Ако дефектот не може да се поправи, уредот мора да го провери Сервисната служба.

Гаранција

Во секоја земја важат гарантните услови објавени од надлежното продажно место. Доколку настанат дефекти на уредот во периодот за време на кој важи гаранцијата, ќе ги поправиме бесплатно, под услов материјалите или производството да бидат причина за дефектите. Ако гаранцијата сè уште важи, стапете во контакт со вашиот дистрибутер (со приложена сметка) или најблискиот овластен сервисен центар.
(Видете на задната страна)

Додатоци и резервни делови

Користете само оригинални додатоци и оригинални резервни делови за да бидете сигурни дека уредот ќе работи безбедно и непречено. Информации за додатоците и резервните делови може да најдете на www.kaercher.com.

Список со резервни делови

Користете само оригинални комплети батерии на KÄRCHER, а не батерии што не се полнат.

Опис	Каталожни број, резервен дел	Бр. на артикл, непокувано
Комплет батерии Battery Power+ 36/75	2.445-043.0	6.445-059.0
Комплет батерии Battery Power+ 36/60	2.042-022.0	6.445-085.0
Комплет батерии Battery Power 36/50	2.445-031.0	6.445-039.0
Комплет батерии Battery Power 36/25	2.445-030.0	6.445-038.0
Брз полнач Battery Power+ 36/60 (ЕУ)	2.445-045.0	6.445-063.0
Брз полнач Battery Power+ 36/60 (ВБ)	2.445-047.0	6.445-065.0
Брз полнач Battery Power+ 36/60 (АУ)	2.445-051.0	6.445-069.0

Декларација за сообразност

ЕУ декларација за сообразност

Изјавуваме дека машината што е опишана подолу е сообразна со релевантните основни барања за безбедност и здравје од директивите на ЕУ, во поглед на основниот дизајн и конструкцијата и во поглед на верзијата пласирана на пазарот од наша страна. Оваа декларација станува неважечка доколку на машината се извршат промени што не се одобрени од наша страна.

Производ: правосмукалка за суво чистење

Тип: 1.394-xxx

Моментално применливи директиви на ЕУ

2006/42/ЕЗ (+2009/127/ЕЗ)

2011/65/ЕУ

2014/30/ЕУ

Применети хармонизирани стандарди

EN IEC 63000: 2018

EN 55014-1: 2017 + A11: 2020

EN 55014-2: 2015

EN 60312-1: 2017

EN 60335-1

EN 60335-2-69

EN 62233: 2008

Применети национални стандарди

-

Потписниците се овластени од компанијата и делуваат во нејзино име.



H. Jenner

Chairman of the Board of Management



S. Reiser

Director Regulatory Affairs & Certification

Овластено лице за документација:

S. Reiser

Alfred Kärcher SE & Co.

KG Alfred-Kärcher-Str. 28 - 40 71364

Winnenden (Германија)

Тел.: +49 7195 14-0

Факс: +49 7195 14-2212

Winnenden, 2020/10/01

Декларација за сообразност (Обединето Кралство)

Изјавуваме дека производот што е опишан подолу е сообразен со релевантните одредби од долунаведените прописи од Обединетото Кралство, во поглед на основниот дизајн и конструкцијата и во поглед на верзијата што е пласирана на пазарот од наша страна. Оваа декларација станува неважечка доколку производот се модификува без претходно одобрување.

Производ: правосмукалка за суво чистење

Тип: 1.394-xxx

Моментално применливи прописи на Обединетото Кралство

S.I. 2008/1597 (со измените)

S.I. 2012/3032 (со измените)

S.I. 2016/1091 (со измените)

(со измените)

EN IEC 63000: 2018

EN 55014-1: 2017 + A11: 2020

EN 55014-2: 2015

EN 60312-1: 2017

EN 60335-1

EN 60335-2-69

EN 62233: 2008

Применети национални стандарди

-

Потписниците се овластени од компанијата и делуваат во нејзино име.



H. Jenner

Chairman of the Board of Management



S. Reiser

Director Regulatory Affairs & Certification

Овластено лице за документација:

S. Reiser

Alfred Kärcher SE & Co.

KG Alfred-Kärcher-Str. 28 - 40 71364

Winnenden (Германија)

Тел.: +49 7195 14-0

Факс: +49 7195 14-2212

Winnenden, 2020/10/01

Технички податоци

		BVL 3/1 Bp (Pack)
Електрично поврзување		
Номинален напон на комплетот батерии V		36 DC
Класа на заштита		III
Номинална моќност W		350
Максимална моќност W		350
Податоци за перформансите на уредот		
Капацитет на резервоар l		3
Количество на воздух (макс.) l/s		35,4
Вшмукување (макс.)	kPa (mbar)	18,9 (189)
Време на работа со полна батерија -комплет батерии Battery Power 36/25	минути	16/Есо: 26
Време на работа со полна батерија -комплет батерии Battery Power 36/50	минути	31/Есо: 52
Време на работа со полна батерија -комплет батерии Battery Power+ 36/60	минути	33/Есо: 55
Време на работа со полна батерија -комплет батерии Battery Power+ 36/75	минути	41/Есо: 73
Димензии и тежина		
Тежина во состојба за вообичаена работа kg		5,0
Должина x ширина x висина	mm	220 x 320 x 390
Пречник на цревото за вшмукување	mm	35
Должина на цревото за вшмукување	m	1,0
Амбиентални услови		
Амбиентална температура °C		0/+40
Вредности утврдени според EN 60335-2-69		
Ниво на звучен притисок LpA dB(A)		65
Несигурност KpA dB(A)		2
Вредност за вибрации на дланките и рацете m/s ²		<2,5
Несигурност K m/s ²		0,2

Подлежи на технички измени.