

KÄRCHER

makes a difference



Catalogo Garden 2018

Elettropompe e sistemi di irrigazione

IL MONDO KÄRCHER

LA QUALITÀ KÄRCHER

Kärcher è leader nel cleaning, da oltre 80 anni impegnata nell'offerta di soluzioni innovative per la pulizia professionale e consumer. Oggi come ieri, i prodotti Kärcher segnano nuovi standard di eccellenza e parlano dell'Azienda in tutto il mondo. Materiali selezionati, design ergonomico, e un livello di affidabilità testato su ogni singolo prodotto, per una linea completa di idropulitrici, aspiratori, pulitori a vapore, spazzatrici, lavasciuga pavimenti e detergenti. Prodotti e soluzioni ai vertici nel mondo del cleaning con una tecnologia sviluppata e perfezionata sul campo: Kärcher è da sempre impegnata in operazioni di pulitura professionale condotte sui più importanti monumenti di tutto il mondo.



LA QUALITÀ KÄRCHER ANCHE NEL GARDEN

Un livello di qualità e performance da oggi presente anche nel mondo del Garden, con prodotti, accessori e soluzioni per le specifiche esigenze degli appassionati del verde. Dalle pompe ad alta pressione ai sistemi di irrigazione fino alle lance e agli spruzzatori, la tecnologia Kärcher è ai vertici per qualità e affidabilità. Design ergonomico, materiali innovativi, know-how esclusivo e tecnologia all'avanguardia per una piena compatibilità con ogni altro dispositivo presente sul mercato.



Sostenibilità: la chiave del futuro

Percorso e obiettivo si fondono insieme quando si tratta di Sostenibilità. Kärcher segue questa filosofia ormai da decenni: la sostenibilità si basa su tre pilastri fondamentali, l'economia, la responsabilità sociale e la salvaguardia dell'ambiente. Ciò significa trattare con le persone in modo onesto e leale ed usare responsabilmente le risorse.

Questa è la Sostenibilità che Kärcher ha identificato come obiettivo aziendale. L'azione imprenditoriale si basa sulla responsabilità delle persone e l'ambiente in cui viviamo.

Responsabilità sociale ed ambientale

Kärcher si è sempre impegnata nella ricerca della Sostenibilità. Ed è proprio questa strada per il futuro che Kärcher segue ancora con assoluta dedizione dopo tanti anni. Anche

per Kärcher la Sostenibilità è fondata sui principi di economia, responsabilità sociale e tutela ambientale. Questo è il significato di Sostenibilità: Kärcher ha definito come obiettivo aziendale un business fondato sulla responsabilità nei confronti della comunità e dell'ambiente in cui viviamo. L'energia migliore è quella che non viene utilizzata infatti Kärcher riduce continuamente il consumo di energia primaria nei propri stabilimenti tramite l'utilizzo di sistemi davvero efficienti di recupero calore, un esempio: l'acqua calda di scarico che arriva al reparto fonderia ad iniezione, scalda un'area coperta adiacente il reparto stesso. Si risparmiano 19.000 litri di gasolio per riscaldamento e 510.300 kg di CO2 in emissione nell'aria.

KÄRCHER PORTA LA VITA AL VOSTRO GIARDINO

L'ACQUA È IL NOSTRO ELEMENTO

Lance, pistole, irrigatori, lance con prolunga e docce da giardino – Kärcher ha la soluzione ideale per tutte le necessità: il vostro giardino è in pendenza? Kärcher propone irrigatori con puntali che li ancorano al terreno. Il vostro giardino è piatto? Kärcher propone irrigatori su basamento, stabili e dalla portata regolabile. Gli irrigatori oscillanti montano di serie un pratico para-spruzzi, un sistema di controllo portata acqua e di chiusura degli ugelli così da non eccedere nel consumo d'acqua. Kärcher commercializza prodotti molto duttili per esempio la doccia da giardino può essere utilizzata anche come lancia da irrigazione. I raccordi universali Kärcher permettono di unire tutti questi prodotti al tubo da giardino con un semplice click, senza perdere tempo e soprattutto senza sprecare acqua.







ALTISSIMA QUALITÀ SOSTENIBILE

Tutti i prodotti Kärcher dalle elettropompe alle pistole premium soddisfano gli standard più elevati di qualità, d'innovazione nel design e di risparmio sulle risorse. I sistemi di irrigazione Kärcher sono compatibili con tutti i sistemi di irrigazione dei maggiori produttori.



CENTRALINE D'IRRIGAZIONE: TECNOLOGIA RAFFINATA

Le centraline Kärcher assicurano che il processo di irrigazione del giardino sia completamente automatizzato lasciando al cliente più tempo per il relax e per godersi il giardino. L'annaffiatoio diventerà presto un ricordo romantico ed antico. Un ulteriore vantaggio nell'utilizzare una centralina Kärcher è che si utilizza solo la quantità di acqua necessaria inoltre, se piove, grazie al sensore umidità, il programma impostato non si attiva, quindi l'irrigazione avviene solo quando è necessaria, facendo risparmiare soldi e risorse.



ELETTROPOMPE EFFICIENTI

Le elettropompe per irrigazione Kärcher possono essere utilizzate sia con acqua proveniente da pozzi e cisterne, sia con acqua proveniente da rete idrica. In termini di consumo energetico le Multistage risparmiano il 30% di energia rispetto alle normali elettropompe per irrigazione. Le elettropompe ad immersione Kärcher hanno un sensore di livello IQ intelligente con funzionamento ad aspirazione in piano e sensore di livello a regolazione continua che reagisce a contatto con l'acqua.



TECNOLOGIA VERDE

La tecnologia efficiente ed intelligente di Kärcher con i suoi prodotti sviluppati per lavorare insieme assicura un utilizzo sostenibile e responsabile delle risorse naturali.

**INDICE****IRRIGAZIONE PER GIARDINO**

Raccordi portagomma	Pagina: 12-15
Raccordi in ottone	Pagina: 16-17
Lance e idropistole	Pagina: 18-21
Doccia da giardino innaffiatoio su prolunga	Pagina: 22-23
Irroratori circolari pulsanti, oscillanti	Pagina: 24-27
Avvolgitubo da parete	Pagina: 30-32
Carrelli portagomma tubi da giardino	Pagina: 33-41
Centraline elettroniche	Pagina: 42-45
Irrigazione goccia-goccia	Pagina: 50-63

ELETTROPOMPE PER DRENAGGIO DELL'ACQUA

Elettropompe sommerse acque scure	Pagina: 68-71
Elettropompe sommerse acque chiare	Pagina: 72-73

ELETTROPOMPE PER IRRIGAZIONE E ALIMENTAZIONE DOMESTICA

Elettropompe idrauliche domestiche	Pagina: 76-77
Elettropompe per irrigazione	Pagina: 78-79
Elettropompe idrauliche domestiche	Pagina: 80-81

ELETTROPOMPE SOMMERSE E DI PESCAGGIO

Elettropompe sommerse a pressione	Pagina: 82-83
Elettropompe per pescaggio	Pagina: 84-85



Sistemi di irrigazione



Kärcher Rain System®

Kärcher Rain System™
altre informazioni
a pag 50-63



**SensoTimer™
ST6 Duo Ecologic**
Nr. Cod.
2.645-214.0



**Idropistola
in metallo Premium**
Nr. Cod.
2.645-270.0



**Lancia
con prolunga Best**
Nr. Cod.
2.645-137.0



**Doccia
da giardino**
Nr. Cod.
2.645-181.0

Sistemi di irrigazione



**Premium
CR 7.220 automatic hose box**
Nr. Cod. 2.645-218.0



**Compact
CR 3.110 Balcony hose box**
Nr. Cod.
2.645-210.0

Elettropompe per irrigazione



**BP 4
Garden Set**
Nr. Cod. 1.645-352.0



**BP 7 Home & Garden
Ecologic**
Nr. Cod. 1.645-355.0

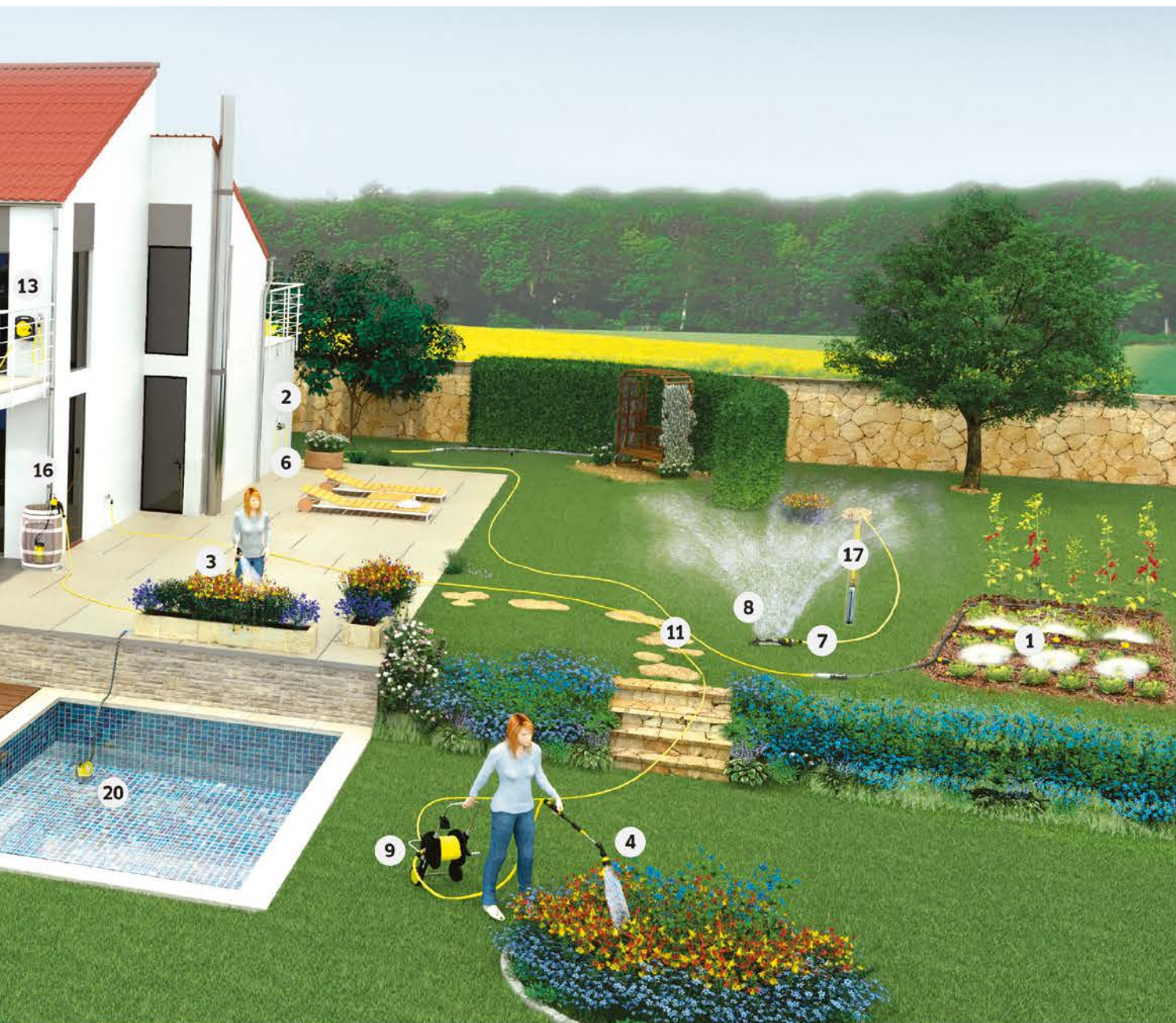

COCCOLA IL TUO GIARDINO

SISTEMI DI IRRIGAZIONE

Ogni sistema di irrigazione diventa la soluzione perfetta per irrigare perchè ha una facilità di applicazione versatile. Su tutti questi sistemi è possibile impostare la portata d'acqua o l'area da irrigare in modo tale che le piante ne ricevano la giusta quantità senza sprecarne neanche una goccia.



Raccordi portagomma

Raccordi in ottone

Lance e idropistole

Doccia da giardino innaffiatoi su prolunga

Irroratori circolari pulsanti, oscillanti

Pagina: 12-15

Pagina: 16-17

Pagina: 18-21

Pagina: 22-23

Pagina: 24-27



UN RACCORDO PER TRE DIAMETRI DI TUBO DIVERSI.

Tutti i raccordi portagomma Universali Kärcher sono compatibili con i diametri di tubo da 1/2 " , 5/8" e 3/4 " . I portagomma forniscono un'eccellente stabilità alla trazione e un'ottima resistenza alla rottura e sono disponibili in versione Aquastop. Il raccordo Premium è dotato di una ghiera stringi-tubo in alluminio e una ghiera per sblocco che possiede due inserti in gomma per una maggiore maneggevolezza. Tutti i raccordi Kärcher sono compatibili con gli altri sistemi di irrigazione.



Praticità
Presa rubinetti con tre uscite d'acqua indipendenti.



Sicurezza
Le prese Kärcher favoriscono sempre una connessione sicura al rubinetto.



Sistema
Il sistema è performante e sicuro in ogni suo prodotto.



Materiali
I materiali di produzione dei prodotti Kärcher sono di prima qualità.

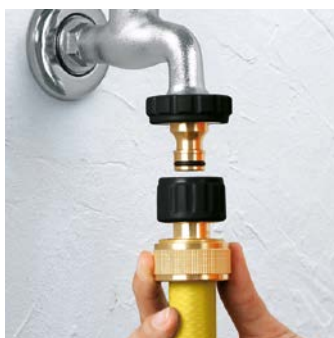

Robustezza
La gamma in ottone unisce la robustezza ad un confort unici, e sono compatibili con tutti i sistemi in commercio.

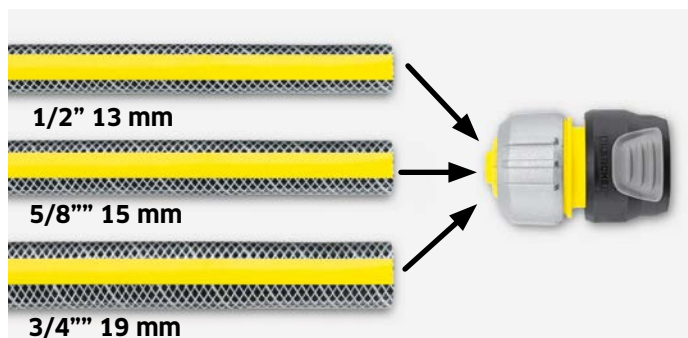

Universalità
Con i raccordi universali Kärcher si può utilizzare i tubi da giardino di diametro 1/2" 13 mm - 5/8" 15 mm - 3/4" 19 mm. Grazie alla loro Universalità sono compatibili con tutti i sistemi di irrigazione per giardino.



Utilizzabile su rubinetti con Ø 15/20 mm
Presa per rubinetti senza filettatura da utilizzare in bagno o in cucina.

Modello
Raccordo portagomma
Universale Aquastop Premium

- 1) Rivestimento in gomma**
Per una presa più confortevole.
- 2) Valvola Aquastop**
Il sistema Aquastop blocca fuoriuscite d'acqua durante il cambio di accessori per evitare spruzzi indesiderati.
- 3) Ghiera in metallo**
In alluminio anodizzato.
- 4) Compatibile e Universale**
Il raccordo è compatibile con tutti i sistemi, e Universale perchè compatibile con tutti i tubi da giardino: 1/2"-5/8"-3/4".



PRESE RUBINETTO E RACCORDI PORTAGOMMA
**Raccordo Universale Premium
1/2"-5/8"-3/4"**

- Robusto raccordo dotato di ghiera in alluminio anodizzato
- Compatibile con tutti i tubi per l'irrigazione
- Rivestimento in gomma per una presa più confortevole



Nr. Cod.	2.645-195.0
Cod. EAN	4 039784 60504 6
Pezzi x u.v.	15
Peso Kg x u.v.	1,03
Dim. U.v. (cm)	25x19,5x16,2
Pezzi Pallet	1620

**Raccordo Universale Premium
1/2"-5/8"-3/4" Aquastop**

- Robusto raccordo dotato di ghiera in alluminio anodizzato
- Compatibile con tutti i tubi per l'irrigazione
- Rivestimento in gomma per una presa più confortevole
- Dispositivo Aquastop



Nr. Cod.	2.645-196.0
Cod. EAN	4 039784 60506 0
Pezzi x u.v.	15
Peso Kg x u.v.	1,03
Dim. U.v. (cm)	25x19,5x16,2
Pezzi Pallet	1620

**Raccordo Universale Plus
1/2"-5/8"-3/4"**

- Compatibile con tutti i tubi per l'irrigazione
- Rivestimento in gomma per una presa più confortevole



Nr. Cod.	2.645-193.0
Cod. EAN	4 039784 60514 5
Pezzi x u.v.	15
Peso Kg x u.v.	0,8
Dim. U.v. (cm)	25x19,5x16,2
Pezzi Pallet	1620

Nr. Cod.	2.645-203.0
Cod. EAN	4 039784 60450 6
Pezzi x u.v.	25
Peso Kg x u.v.	1,02
Dim. U.v. (cm)	20x20x12,5
Pezzi Pallet	4500

**Raccordo Universale Plus
1/2"-5/8"-3/4" Aquastop**

- Compatibile con tutti i tubi per l'irrigazione
- Rivestimento in gomma per una presa più confortevole
- Dispositivo Aquastop



Nr. Cod.	2.645-194.0
Cod. EAN	4 039784 60515 2
Pezzi x u.v.	15
Peso Kg x u.v.	0,81
Dim. U.v. (cm)	25x19,5x16,2
Pezzi Pallet	1620

Nr. Cod.	2.645-204.0
Cod. EAN	4 039784 60503 9
Pezzi x u.v.	25
Peso Kg x u.v.	1,03
Dim. U.v. (cm)	20x20x12,5
Pezzi Pallet	4500

**Raccordo Universale
1/2"-5/8"-3/4"**

- Design ergonomico per una presa confortevole
- Compatibile con tutti i tubi per l'irrigazione



Nr. Cod.	2.645-191.0
Cod. EAN	4 039784 60512 1
Pezzi x u.v.	15
Peso Kg x u.v.	0,84
Dim. U.v. (cm)	25x19,5x16,2
Pezzi Pallet	1620

Nr. Cod.	2.645-201.0
Cod. EAN	4 039784 60446 9
Pezzi x u.v.	25
Peso Kg x u.v.	1,25
Dim. U.v. (cm)	20x20x12,5
Pezzi Pallet	4500

**Raccordo Universale
1/2"-5/8"-3/4" Aquastop**

- Design ergonomico per una presa confortevole
- Compatibile con tutti i tubi per l'irrigazione
- Dispositivo Aquastop



Nr. Cod.	2.645-192.0
Cod. EAN	4 039784 60514 5
Pezzi x u.v.	15
Peso Kg x u.v.	0,86
Dim. U.v. (cm)	25x19,5x16,2
Pezzi Pallet	1620

Nr. Cod.	2.645-202.0
Cod. EAN	4 039784 60446 9
Pezzi x u.v.	25
Peso Kg x u.v.	1,28
Dim. U.v. (cm)	20x20x12,5
Pezzi Pallet	4500

Raccordo con rubinetto in linea

- Design ergonomico per una presa confortevole
- Dotato di rubinetto "On-Off" per la gestione del flusso d'acqua
- Completo di congiunzione due vie



Nr. Cod.	2.645-198.0
Cod. EAN	4 039784 60508 4
Pezzi x u.v.	15
Peso Kg x u.v.	0,82
Dim. U.v. (cm)	10,6x4,1x4,7
Pezzi Pallet	2400

Nr. Cod.	2.645-208.0
Cod. EAN	4 039784 60511 4
Pezzi x u.v.	15
Peso Kg x u.v.	0,82
Dim. U.v. (cm)	10,6x4,7x5,3
Pezzi Pallet	2400

PRESE RUBINETTO E RACCORDI PORTAGOMMA

Preso rubinetto a tre uscite indipendenti

- Preso rubinetto con filetto da 1"rid. 3/4"
- Completa di rubinetti per la regolazione del flusso



Nr. Cod.	2.645-200.0
Cod. EAN	4 039784 62026 1
Pezzi x u.v.	4
Peso Kg x u.v.	2,45
Dim. U.v. (cm)	17x7,1x14,6
Pezzi Pallet	320



Preso rubinetto a due uscite indipendenti

- Preso rubinetto con filetto da 1"rid. 3/4"
- Completa di rubinetti per la regolazione del flusso



Nr. Cod.	2.645-199.0
Cod. EAN	4 039784 62025 4
Pezzi x u.v.	10
Peso Kg x u.v.	0,06
Dim. U.v. (cm)	12,4x5x7,8
Pezzi Pallet	1200



Preso rubinetto da 3/4" rid. 1/2"

- La riduzione permette una connessione sicura tra i due filetti di dimensioni differenti



Nr. Cod.	2.645-006.0
Cod. EAN	4 039784 28887 4
Pezzi x u.v.	15
Peso Kg x u.v.	0,44
Dim. U.v. (cm)	25x19,5x16,2
Pezzi Pallet	1620

Nr. Cod.	2.645-065.0
Cod. EAN	4 039784 34688 8
Pezzi x u.v.	25
Peso Kg x u.v.	0,85
Dim. U.v. (cm)	20x20x12,5
Pezzi Pallet	9000

Preso rubinetto da 1" rid. 3/4"

- La riduzione permette una connessione sicura tra i due filetti di dimensioni differenti



Nr. Cod.	2.645-007.0
Cod. EAN	4 039784 28888 1
Pezzi x u.v.	15
Peso Kg x u.v.	0,53
Dim. U.v. (cm)	25x19,5x16,2
Pezzi Pallet	1620

Nr. Cod.	2.645-066.0
Cod. EAN	4 039784 34689 5
Pezzi x u.v.	25
Peso Kg x u.v.	0,52
Dim. U.v. (cm)	10x20x12,5
Pezzi Pallet	9000



Adattatore per rubinetti domestici senza filettatura.

- Permette il collegamento di rubinetti senza filetto con un Ø da 15 a 20 mm
- Innesto maschio per il collegamento al raccordo portagomma



Nr. Cod.	2.645-256.0
Cod. EAN	4 039784 28891 1
Pezzi x u.v.	15
Peso Kg x u.v.	0,82
Dim. U.v. (cm)	25x19,5x16,2
Pezzi Pallet	1620



Adattatore per rubinetti domestici completi di filetto

- Permette il collegamento a un tubo per l'irrigazione con il rubinetto di casa.
- Raccordo in ottone con vari filetti per l'utilizzo in cucina o in bagno



Nr. Cod.	2.645-010.0
Cod. EAN	4 039784 28891 1
Pezzi x u.v.	15
Peso Kg x u.v.	0,82
Dim. U.v. (cm)	25x19,5x16,2
Pezzi Pallet	1620



PRESE RUBINETTO E RACCORDI PORTAGOMMA E ACCESSORI

Set raccordi per tubi d' irrigazione

da 1/2" - 5/8", il set contiene:

- 1 Raccordo portagomma
- 1 Raccordo portagomma Aquastop



Nr. Cod.	2.645-176.0
Cod. EAN	4 039784 53800 9
Pezzi x u.v.	10
Peso Kg x u.v.	0,6
Dim. U.v. (cm)	14x10,5x4,2
Pezzi Pallet	1920



Raccordo riparatore Universale 1/2"-5/8"-3/4"

- Per collegare o riparare i tubi per l'irrigazione
- Design ergonomico per una presa confortevole
- Compatibile con tutti i tubi per l'irrigazione



Nr. Cod.	2.645-197.0
Cod. EAN	4 039784 60507 7
Pezzi x u.v.	15
Peso Kg x u.v.	0,84
Dim. U.v. (cm)	25x19,5x16,2
Pezzi Pallet	1620

Nr. Cod.	2.645-207.0
Cod. EAN	4 039784 60510 7
Pezzi x u.v.	25
Peso Kg x u.v.	1,4
Dim. U.v. (cm)	20x20x12,5
Pezzi Pallet	4500



Congiunzione tre vie

- Ideale per connettere tre tubi
- Robusto e resistente



Nr. Cod.	2.645-009.0
Cod. EAN	4 039784 28890 4
Pezzi x u.v.	15
Peso Kg x u.v.	0,39
Dim. U.v. (cm)	23x19,5x10,2
Pezzi Pallet	2700

Nr. Cod.	2.645-068.0
Cod. EAN	4 039784 34691 8
Pezzi x u.v.	15
Peso Kg x u.v.	0,38
Dim. U.v. (cm)	10x20x12,5
Pezzi Pallet	9000

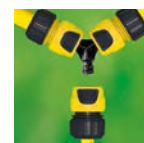

Congiunzione due vie

- Ideale per connettere due tubi
- Robusto e resistente



Nr. Cod.	2.645-008.0
Cod. EAN	4 039784 28889 8
Pezzi x u.v.	15
Peso Kg x u.v.	0,32
Dim. U.v. (cm)	23x19,5x10,2
Pezzi Pallet	2700

Nr. Cod.	2.645-067.0
Cod. EAN	4 039784 34690 1
Pezzi x u.v.	25
Peso Kg x u.v.	0,25
Dim. U.v. (cm)	10x20x12,5
Pezzi Pallet	9000



Raccordo utensili con filetto da 3/4"

- Utili per collegare a scatto i raccordi agli irrigatori o a componenti anenti un filetto femmina



Nr. Cod.	2.645-099.0
Cod. EAN	4 039784 36847 7
Pezzi x u.v.	15
Peso Kg x u.v.	0,32
Dim. U.v. (cm)	25x19,5x16,2
Pezzi Pallet	1620

Raccordo utensili con filetto da 1/2"

- Utili per collegare a scatto i raccordi agli irrigatori o a componenti anenti un filetto femmina



Nr. Cod.	2.645-098.0
Cod. EAN	4 039784 36846 0
Pezzi x u.v.	15
Peso Kg x u.v.	0,15
Dim. U.v. (cm)	25x19,5x16,2
Pezzi Pallet	1620

PRESE RUBINETTO E RACCORDI PORTAGOMMA IN OTTONE

Set guarnizioni

- 6 guarnizioni piane 2 x 3/4"; 1 x 1"
- 1 filtro presa rubinetto da 3/4"



Nr. Cod.	2.645-073.0
Cod. EAN	4039784 34852 3
Pezzi x u.v.	15
Peso Kg x u.v.	0,3
Dim. U.v. (cm)	23x19,5x10,2
Pezzi Pallet	2700

Set o-ring

- 6 guarnizioni 4 x 10,8 x 2,6 mm
- 1 x 15,9 x 2,6 mm
- 1 filtro per irroratori



Nr. Cod.	2.645-074.0
Cod. EAN	4039784 3485 3
Pezzi x u.v.	15
Peso Kg x u.v.	0,3
Dim. U.v. (cm)	23x19,5x10,2
Pezzi Pallet	2700

Preso rubinetto da 3/4" rid. 1/2" in ottone

- La riduzione permette una connessione sicura tra i due filetti di dimensioni differenti
- Con anello di gomma per una maggiore facilità di presa e di chiusura



Nr. Cod.	2.645-013.0
Cod. EAN	4 039784 28894 2
Pezzi x u.v.	10
Peso Kg x u.v.	1,64
Dim. U.v. (cm)	20x14,5x16
Pezzi Pallet	1800



Preso rubinetto da 1" in ottone

- Con anello di gomma per una maggiore facilità di presa e di chiusura



Nr. Cod.	2.645-014.0
Cod. EAN	4 039784 28895 9
Pezzi x u.v.	10
Peso Kg x u.v.	1,5
Dim. U.v. (cm)	20x14,5x16
Pezzi Pallet	1200



Raccordo in ottone 1/2"-5/8"

- Raccordo di alta qualità in ottone
- Con anello di gomma per una maggiore facilità di presa e di chiusura



Nr. Cod.	2.645-015.0
Cod. EAN	4 039784 28897 3
Pezzi x u.v.	10
Peso Kg x u.v.	1,3
Dim. U.v. (cm)	20x14,5x16
Pezzi Pallet	1800



Raccordo in ottone 1/2"-5/8" Aquastop

- Raccordo di alta qualità in ottone
- Con anello di gomma per una maggiore facilità di presa e di chiusura
- Completo di valvola anti-spruzzo durante lo sgancio



Nr. Cod.	2.645-017.0
Cod. EAN	4 039784 28898 0
Pezzi x u.v.	10
Peso Kg x u.v.	1,9
Dim. U.v. (cm)	20x14,5x16
Pezzi Pallet	1800



Raccordo riparatore in ottone da 1/2"-5/8"

- Per collegare o riparare i tubi per l'irrigazione
- Design ergonomico per una presa confortevole



Nr. Cod.	2.645-102.0
Cod. EAN	4 039784 36850 7
Pezzi x u.v.	10
Peso Kg x u.v.	2,35
Dim. U.v. (cm)	20x14,5x16
Pezzi Pallet	1800



PRESE RUBINETTO E RACCORDI PORTAGOMMA IN OTTONE
Raccordo in ottone 3/4"

- Raccordo di alta qualità in ottone
- Con anello di gomma per una maggiore facilità di presa e di chiusura



Nr. Cod.	2.645-016.0
Cod. EAN	4 039784 28899 7
Pezzi x u.v.	10
Peso Kg x u.v.	1,78
Dim. U.v. (cm)	20x14,5x16
Pezzi Pallet	1800

Raccordo in ottone 3/4" Aquastop

- Raccordo di alta qualità in ottone
- Con anello di gomma per una maggiore facilità di presa e di chiusura
- Completo di valvola anti-spruzzo durante lo sgancio



Nr. Cod.	2.645-018.0
Cod. EAN	4 039784 28900 0
Pezzi x u.v.	10
Peso Kg x u.v.	1,80
Dim. U.v. (cm)	20x14,5x16
Pezzi Pallet	1800

Raccordo riparatore in ottone da 3/4"

- Per collegare o riparare i tubi per l'irrigazione
- Design ergonomico per una presa confortevole



Nr. Cod.	2.645-103.0
Cod. EAN	4 039784 36851 4
Pezzi x u.v.	10
Peso Kg x u.v.	1,5
Dim. U.v. (cm)	20x14,5x16
Pezzi Pallet	1800

Congiunzione tre vie in ottone

- Ideale per connettere tre tubi
- Robusto e resistente



Nr. Cod.	2.645-101.0
Cod. EAN	4 039784 36849 1
Pezzi x u.v.	10
Peso Kg x u.v.	1,34
Dim. U.v. (cm)	20x14,5x16
Pezzi Pallet	1800

Congiunzione due vie in ottone

- Ideale per connettere tre tubi
- Robusto e resistente



Nr. Cod.	2.645-100.0
Cod. EAN	4 039784 36848 4
Pezzi x u.v.	10
Peso Kg x u.v.	1,54
Dim. U.v. (cm)	20x14,5x16
Pezzi Pallet	1800

Lancia in ottone

- Con anello di gomma per una maggiore facilità di presa
- Getto regolabile da forte a nebulizzato



Nr. Cod.	2.645-054.0
Cod. EAN	4 039784 28938 3
Pezzi x u.v.	10
Peso Kg x u.v.	1,69
Dim. U.v. (cm)	20x19x15
Pezzi Pallet	1200



SISTEMI DI IRRIGAZIONE MANUALE - LANCE E PISTOLE

Con Kärcher, innaffiare il giardino diventa un piacere piuttosto che un lavoro di routine. Per esempio, la nostra nuova pistola multifunzionale offre un design sofisticato con 4 regolazioni di getto. L'innovativa tecnologia a doppia membrana impedisce fastidiosi gocciolamenti quando si regola il getto e a lavoro terminato. Ulteriori vantaggi: la maniglia regolabile individualmente ha uno strato esterno ergonomico con componenti morbidi che si adattano perfettamente alla mano. Elementi in metallo rendono ancora più robusta e durevole la pistola.



Design

La gamma delle idropistole Premium spiccano per la scelta dei materiali di prima scelta e per l'ergonomicità dei prodotti.



Innaffiare

Grazie ad un'innovativa doppia membrana vengono evitati inutili sgocciolamenti per risparmiare acqua e avere le mani sempre asciutte.



Regolazioni

La regolazione della portata d'acqua viene fatta con una sola mano.

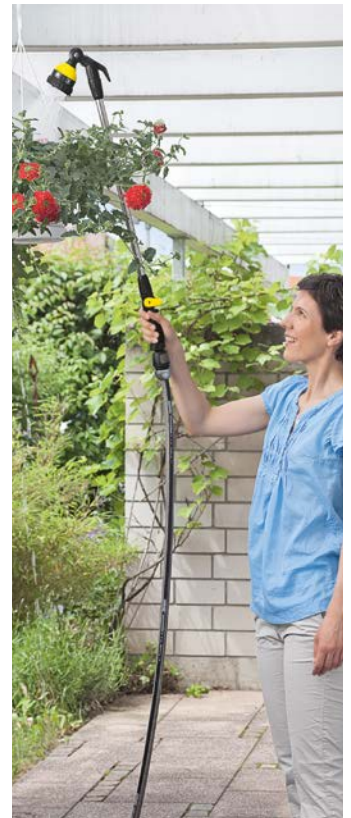

Utilizzo

Pratico e veloce con una regolazione il getto viene regolato da teso e forte a dolce e delicato.



Praticità

Con un semplice movimento l'impugnatura della idropistola può essere ruotata per una praticità migliore.



Innaffiare

Per innaffiare abbondantemente e delicatamente.

Praticità

Le lance con prolunga sono un'autentica meraviglia di perfezione e di comfort anche per i loro molteplici usi.

**Modello
Pistola Premium**

1) Punta idropistola

Materiali robusti per una durata maggiore.

2) Impugnatura

Ergonomica con parti rivestite in gomma.

3) Grilletto

Regolatore del getto.

4) Leva

Regolatrice della portata dell'acqua.

5) Innesto maschio

Per l'aggancio al raccordo portagomma.



LANCE E IDROPISTOLE

Idropistola Premium in metallo con inserti sovrapposti

- Elementi in metallo per una maggiore robustezza e durata
- Maniglia ruotabile per il massimo comfort
- Impugnatura ergonomica con parti rivestite in gomma per un comodo utilizzo con una sola mano
- Regolazione della portata dell'acqua
- Getto regolabile da teso e forte a dolce e nebulizzato
- Bloccaggio del grilletto con un solo dito per un getto costante



Nr. Cod.	2.645-270.0
Cod. EAN	4 054278 04755 3
Pezzi x u.v.	10
Peso Kg x u.v.	2,9
Dim. U.v. (cm)	38,0x29,8x18,2
Pezzi Pallet	400

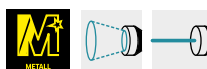

Idropistola Premium multifunzione in metallo-plastica

- Sistema doppia membrana antigoccia
- Elementi in metallo per una maggiore robustezza e durata
- Maniglia ruotabile per il massimo comfort
- Impugnatura ergonomica con parti rivestite in gomma per un comodo utilizzo con una sola mano
- Regolazione della portata dell'acqua
- Getto regolabile in 4 posizioni da teso e forte a dolce e nebulizzato
- Bloccaggio del grilletto con un solo dito per un getto costante



Nr. Cod.	2.645-271.0
Cod. EAN	4 054278 04756 0
Pezzi x u.v.	8
Peso Kg x u.v.	3,3
Dim. U.v. (cm)	38,0x29,8x18,2
Pezzi Pallet	320



Idropistola Plus con inserti sovrapposti

- Maniglia ruotabile per il massimo comfort
- Impugnatura ergonomica con parti rivestite in gomma per un comodo utilizzo con una sola mano
- Regolazione della portata dell'acqua
- Getto regolabile da teso e forte
- Bloccaggio del grilletto



Nr. Cod.	2.645-268.0
Cod. EAN	4 054278 04753 9
Pezzi x u.v.	10
Peso Kg x u.v.	2,0
Dim. U.v. (cm)	38,0x29,8x18,2
Pezzi Pallet	400

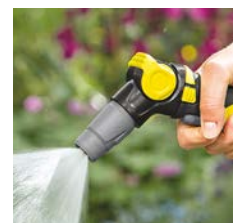

LANCE IDROPISTOLE E SET ATTREZZATI

Idropistola Plus multifunzione con inserti sovrapposti

- Sistema doppia membrana antigoccia
- Maniglia ruotabile per il massimo comfort
- Impugnatura ergonomica con parti rivestite in gomma per un comodo utilizzo con una sola mano
- Regolazione della portata dell'acqua
- Getto regolabile in 4 posizioni da teso e forte a dolce e nebulizzato
- Bloccaggio del grilletto con un solo dito per un getto costante



Nr. Cod.	2.645-269.0
Cod. EAN	4 054278 04754 6
Pezzi x u.v.	8
Peso Kg x u.v.	2,4
Dim. U.v. (cm)	38,0x29,8x18,2
Pezzi Pallet	320

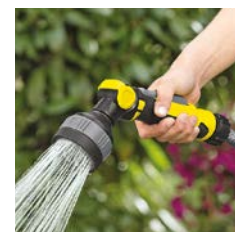

Set idropistola Plus multifunzione con raccordi

- Idropistola Plus
- Presa rubinetti da 3/4" rid. 1/2"
- Raccordo Universale Plus
- Raccordo Universale Aquastop



Nr. Cod.	2.645-290.0
Cod. EAN	4 054278 11363 0
Pezzi x u.v.	7
Peso Kg x u.v.	2,4
Dim. U.v. (cm)	38,0x29,8x18,2
Pezzi Pallet	280



Lancia con rubinetto

- Getto regolabile da forte a nebulizzato
- Regolazione portata dell'acqua, fino alla chiusura completa del flusso, con una sola mano



Nr. Cod.	2.645-267.0
Cod. EAN	4 054278 04752 2
Pezzi x u.v.	14
Peso Kg x u.v.	2,0
Dim. U.v. (cm)	38,0x29,8x12,7
Pezzi Pallet	560

Nr. Cod.	2.645-275.0
Cod. EAN	4 054278 04758 4
Pezzi x u.v.	15
Peso Kg x u.v.	1,7
Dim. U.v. (cm)	25,2x19,9x19,7
Pezzi Pallet	1350



Idropistola multifunzione

- Impugnatura ergonomica utilizzo con una sola mano
- Regolazione portata dell'acqua
- Getto regolabile in 3 posizioni da teso e forte a dolce e nebulizzato
- Bloccaggio e sbloccaggio del grilletto con un solo dito



Nr. Cod.	2.645-266.0
Cod. EAN	4 054278 04758 4
Pezzi x u.v.	9
Peso Kg x u.v.	1,8
Dim. U.v. (cm)	38,0x29,8x18,2
Pezzi Pallet	360

Nr. Cod.	2.645-274.0
Cod. EAN	4 054278 04751 5
Pezzi x u.v.	10
Peso Kg x u.v.	1,6
Dim. U.v. (cm)	25,2x19,9x19,7
Pezzi Pallet	900



LANCE IDROPISTOLE E SET ATTREZZATI

Idropistola

- Regolazione della portata fino a chiusura del getto
- Getto regolabile da teso e forte a dolce e nebulizzato



Nr. Cod.	2.645-265.0
Cod. EAN	4 054278 04740 9
Pezzi x u.v.	10
Peso Kg x u.v.	1,8
Dim. U.v. (cm)	38,0x29,8x18,2
Pezzi Pallet	400

Nr. Cod.	2.645-273.0
Cod. EAN	4 054278 04760 7
Pezzi x u.v.	15
Peso Kg x u.v.	2,0
Dim. U.v. (cm)	25,2x19,9x19,7
Pezzi Pallet	1350

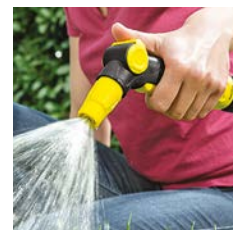

Set idropistola e raccordi Plus

- Idropistola
- Presa rubinetti da 3/4" rid. 1/2"
- Raccordo Universale Plus
- Raccordo Universale Aquastop



Nr. Cod.	2.645-289.0
Cod. EAN	4 054278 11362 3
Pezzi x u.v.	8
Peso Kg x u.v.	1,8
Dim. U.v. (cm)	38,0x29,8x18,2
Pezzi Pallet	320



Lancia regolabile

- Impugnatura ergonomica
- Getto regolabile da dolce e teso a forte e nebulizzato



Nr. Cod.	2.645-264.0
Cod. EAN	4 039784 37486 7
Pezzi x u.v.	10
Peso Kg x u.v.	-
Dim. U.v. (cm)	-
Pezzi Pallet	-

Nr. Cod.	2.645-272.0
Cod. EAN	4 039784 34694 9
Pezzi x u.v.	20
Peso Kg x u.v.	-
Dim. U.v. (cm)	-
Pezzi Pallet	-



Set lancia e raccordi Plus

- Lancia
- Presa rubinetti da 3/4" rid. 1/2"
- Raccordo Universale Plus
- Raccordo Universale Aquastop



Nr. Cod.	2.645-288.0
Cod. EAN	4 054278 11361 6
Pezzi x u.v.	16
Peso Kg x u.v.	-
Dim. U.v. (cm)	-
Pezzi Pallet	640



INNAFFIATOI CON PROLUNGA

Lancia con prolunga Premium

- Indicata per migliorare tutte le operazioni di innaffiatura
- Regolazione della portata d'acqua eseguibile con una sola mano
- Getto regolabile in 6 posizioni
- Bocchetta di irradiazione girevole di 180°
- Gancio per riporre l'innaffiatoio in riposo appeso
- Prolunga telescopica da 70 a 105 cm



Nr. Cod.	2.645-137.0
Cod. EAN	4 039784 42636 8
Pezzi x u.v.	8
Peso Kg x u.v.	3,87
Dim. U.v. (cm)	97x29,2x16
Pezzi Pallet	192

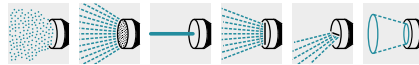

Lancia con prolunga Plus

- Indicata per migliorare tutte le operazioni di innaffiatura
- Regolazione della portata d'acqua eseguibile con una sola mano
- Getto regolabile in 6 posizioni
- Bocchetta di irradiazione girevole di 180°
- Gancio per riporre l'innaffiatoio in riposo appeso



Nr. Cod.	2.645-158.0
Cod. EAN	4 039784 52126 1
Pezzi x u.v.	8
Peso Kg x u.v.	3,61
Dim. U.v. (cm)	97x29,2x16
Pezzi Pallet	192

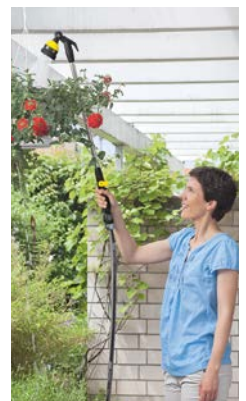
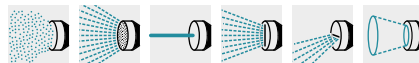

Lancia con prolunga

- Indicata per migliorare tutte le operazioni di innaffiatura
- Regolazione della portata d'acqua eseguibile con una sola mano
- Getto regolabile in 6 posizioni



Nr. Cod.	2.645-157.0
Cod. EAN	4 039784 52124 7
Pezzi x u.v.	8
Peso Kg x u.v.	3,26
Dim. U.v. (cm)	97x29,2x16
Pezzi Pallet	192

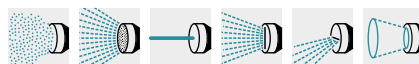

DOCCIA DA GIARDINO

Doccia da giardino

- Si monta in tre minuti
- Include un piedistallo treppiede con gancio
- Altezza regolabile da 1,50 e 2,20 m h
- Lancia doccia estraibile
- Ampio getto d'acqua
- Portata d'acqua regolabile
- Testa della doccia può ruotare di 180°
- Dimensioni ridotte e compatte per riporla dopo l'uso

Confezione	Nr. Cod.	2.645-181.0
	Cod. EAN	4 039784 57990 3
	Pezzi x u.v.	3
	Peso Kg x u.v.	1,50
	Dim. U.v. (cm)	29,5x16x73
	Pezzi Pallet	216

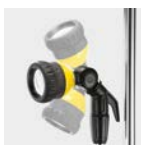
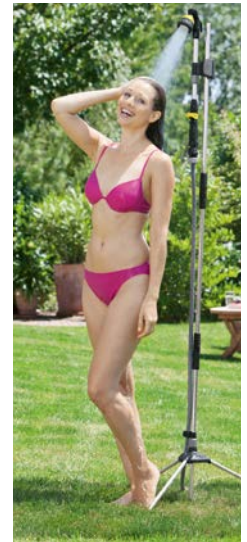

Supporto a parete per doccia

- Fissaggio a parete di lance doccia esterne
- Utilizzabile anche come portalance interno e tubi da giardino (diametro 16 - 20 mm)
- Include tasselli e viti



Confezione	Nr. Cod.	2.645-182.0
	Cod. EAN	4 039784 57993 4
	Pezzi x u.v.	6
	Peso Kg x u.v.	0,14
	Dim. U.v. (cm)	88x65x148
	Pezzi Pallet	264



IRRORATORI OSCILLANTI, CIRCOLARI E PULSANTI

Kärcher propone una vasta gamma di irroratori, statici, circolari, oscillanti e pulsanti, su basamento o su puntale. Concepiti per soddisfare ogni esigenza. Dai dispositivi più semplici, con un raggio di azione di 2 m per piccole aree, fino alle soluzioni per i giardini più grandi, dove con un unico irroratore si può coprire un'area di oltre 700 metri quadrati, per garantire ad aiuole, orti, piante ed alberi una perfetta annaffiatura.



Regolazione

La regolazione del getto può avvenire in funzione tramite una protezione antispruzzi.



Stabilità

L'irroratore viene fissato stabilmente al terreno tramite due puntali.



Il meglio presente sul mercato

L'oscillante OS 5.320 SV è il massimo che si può trovare sul mercato grazie a tutte le sue funzionalità, caratterizzato da un design impeccabile e una scelta di materiali unici.



Rotazione

E' la caratteristica di un irroratore circolare che che gioca con l'acqua.



Efficienza

Tramite il Tettuccio sottofonda il pulsante può irrigare anche sotto gli alberi o in pendenza.



Massima versatilità

Tramite i suoi 6 tipi di getto l'irroratore copre tutte le possibilità di innaffio per piccoli giardini o aiuole.



Praticità

Tramite le sue regolazioni può coprire aree rettangolari e circolari.

Modello OS 5.320 SV irroratore oscillante

1) Ugelli

Gommati per rendere il getto più preciso.

2) Controllo ugelli

Possono essere regolati separatamente per diversificare l'area da irrigare.

3) Controllo area bagnata

Controlla l'ampiezza della superficie da irrigare.

4) Innesto maschio

Per l'aggancio al raccordo portagomma.

5) Ugello pulizia fori

Per liberare gli ugelli da eventuali impurità.

6) Controllo portata

Dell'acqua manuale.



IRRIGATORI OSCILLANTI

Irrigatore oscillante

OS 5.320 SV

- Portata d'acqua regolabile in funzione
- Materiale resistente per una lunga durata del prodotto
- Comoda installazione grazie alla protezione contro gli spruzzi
- Portata d'acqua regolabile da (0- Max)
- Massima superficie di irrigazione coperta 320 m²
- Regolazione della superficie da innaffiare

Confezione		Nr. Cod.	2.645-135.0
Cod. EAN	4 039784 42635 1		
Pezzi x u.v.	6		
Peso Kg x u.v.	6,75		
Dim. U.v. (cm)	58x48x21,5		
Pezzi Pallet	96		

Dati Tecnici		Bar2	Bar4
Area coperta			
Lunghezza m	5-16	6-20	
Larghezza m	5-12	6-16	
m ²	25-190	36-320	



Irrigatore oscillante

OS 5.320 S

- Portata d'acqua regolabile in funzione
- Materiale resistente per una lunga durata del prodotto
- Comoda installazione grazie alla protezione contro gli spruzzi
- Portata d'acqua regolabile da (0- Max)
- Massima superficie di irrigazione coperta 320 m²
- Regolazione della superficie da innaffiare

Confezione		Nr. Cod.	2.645-134.0
Cod. EAN	4 039784 42634 4		
Pezzi x u.v.	6		
Peso Kg x u.v.	5,84		
Dim. U.v. (cm)	58x48x21,5		
Pezzi Pallet	96		

Dati Tecnici		Bar2	Bar4
Area coperta			
Lunghezza m	5-16	6-20	
Larghezza m	12	16	
m ²	60-190	100-320	



Irrigatore oscillante

OS 3.220

- Portata d'acqua regolabile in funzione
- Materiale resistente per una lunga durata del prodotto
- Massima superficie di irrigazione coperta 220 m²
- Regolazione della superficie da innaffiare

Confezione		Nr. Cod.	2.645-133.0
Cod. EAN	4 039784 42633 7		
Pezzi x u.v.	6		
Peso Kg x u.v.	3,86		
Dim. U.v. (cm)	47,5x29,2x31,5		
Pezzi Pallet	144		

Dati Tecnici		Bar 2	Bar 4
Area coperta			
Lunghezza m	5-14	6-17	
Larghezza m	9	13	
m ²	45-120	45-120	



IRRORATORI CIRCOLARI E STATICI

**Irroratore rotante
RS 120/2**

- Angolo di irrigazione regolabile
- Superficie di irrigazione massima 113 m²
- Dispositivo Aquastop

Confezione	Nr. Cod.	2.645-020.0			
	Cod. EAN	4 039784 28903 1	Area coperta	Bar 2	Bar 4
	Pezzi x u.v.	8	Ø in m	11	13
	Peso Kg x u.v.	1,79	m ²	95	133
	Dim. U.v. (cm)	40x29,5x29	Pezzi Pallet	192	

Dati Tecnici	Area coperta	Bar 2	Bar 4
	Ø in m	11	13
	m ²	95	133
	Pezzi Pallet	192	



**Irroratore rotante
RS 130/2**

- 3 robuste braccia in metallo
- Superficie di irrigazione massima 133 m²
- Dispositivo Aquastop

Confezione	Nr. Cod.	2.645-019.0			
	Cod. EAN	4 039784 28902 4	Area coperta	Bar 2	Bar 4
	Pezzi x u.v.	8	Ø in m	11	13
	Peso Kg x u.v.	1,81	m ²	95	133
	Dim. U.v. (cm)	40x29,5x29	Pezzi Pallet	192	

Dati Tecnici	Area coperta	Bar 2	Bar 4
	Ø in m	11	13
	m ²	95	133
	Pezzi Pallet	192	



**Irrigatore multifunzione
MS 100 6 getti**

- 6 tipi di getto selezionabili grazie a sei ugelli diversi
- Superficie di irrigazione massima 78 m²

Confezione	Nr. Cod.	2.645-026.0			
	Cod. EAN	4 039784 28909 3	Area coperta	Bar 2	Bar 4
	Pezzi x u.v.	8	Ø in m	8,4	10
	Peso Kg x u.v.	1,87	m ²	10	78
	Dim. U.v. (cm)	40x29x21	Pezzi Pallet	256	

Dati Tecnici	Area coperta	Bar 2	Bar 4
	Ø in m	8,4	10
	m ²	10	78
	Pezzi Pallet	256	

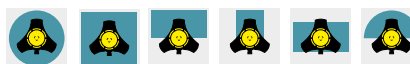

IRRORATORI STATICI E PULSANTI

Irrigatore circolare statico CS 90 Vario

- Robusto puntale per far penetrare l'irrigatore nel terreno anche su superfici in pendenza
- Grazie a uno speciale ugello è possibile irrigare un'area rettangolare o circolare
- Superfici di irrigazione regolabile da 4 a 64 m²



Confezione	Nr. Cod.	2.645-025.0			
	Cod. EAN	4 039784 28908 6	Area coperta	Bar 2	Bar 4
	Pezzi x u.v.	10	Ø in m	9	9
	Peso Kg x u.v.	0,89	m ²	64	64
	Dim. U.v. (cm)	29,5x17x23,2			
	Pezzi Pallet	540			

Dati Tecnici	Area coperta	Bar 2	Bar 4
	Ø in m	9	9
	m ²	64	64



Irrigatore circolare statico CS 90 su puntale

- Robusto puntale per far penetrare l'irrigatore nel terreno anche in superfici in pendenza
- Superfici di irrigazione regolabile da 4 a 64 m²



Confezione	Nr. Cod.	2.645-024.0			
	Cod. EAN	4 039784 28907 9	Area coperta	Bar 2	Bar 4
	Pezzi x u.v.	10	Ø in m	9	9
	Peso Kg x u.v.	1,37	m ²	64	64
	Dim. U.v. (cm)	22x56,5x13			
	Pezzi Pallet	192			

Dati Tecnici	Area coperta	Bar 2	Bar 4
	Ø in m	9	9
	m ²	64	64



Irrigatore pulsante PS 300 su puntale

- Superficie di irrigazione da 30° a 360°
- Angolo di irrigazione regolabile con tettuccio sottofronda
- Robusto supporto per far penetrare l'irrigatore nel terreno
- Superficie di irrigazione regolabile da 4 m² a 706 m²



Confezione	Nr. Cod.	2.645-023.0			
	Cod. EAN	4 039784 28906 2	Area coperta	Bar 2	Bar 4
	Pezzi x u.v.	10	Ø in m	25	30
	Peso Kg x u.v.	1,37	m ²	490	706
	Dim. U.v. (cm)	22x56,5x13			
	Pezzi Pallet	192			

Dati Tecnici	Area coperta	Bar 2	Bar 4
	Ø in m	25	30
	m ²	490	706



KÄRCHER IMPIANTI DI IRRIGAZIONE:

KÄRCHER DOMINA L'ACQUA E LA PORTA NEI GIARDINI

L'irrigazione perfetta si ottiene grazie al prodotto giusto, le pistole, le lance e le lance con prolunga Kärcher assicurano la soluzione migliore perché hanno una facilità d'utilizzo e sono versatili: infatti su tutti questi prodotti è possibile impostare il getto o la portata d'acqua in modo tale che le piante ne ricevano la giusta quantità.



Avvolgitubo da parete
Carrelli portagomma tubi da giardino
Centraline elettroniche

Pagina: 30-32
Pagina: 33-41
Pagina: 42-45



AVVOLGITUBO COMPATTI E CARRELLI AVVOLGITUBO

Kärcher ha sviluppato una gamma di avvolgitubo compatti e pratici che permettono di avere sempre a disposizione tubi da giardino ordinati che non si attorcigliano. Il Balcony è l'avvolgitubo in commercio più compatto e viene fornito con 10 m di tubo e raccordi rapidi per rubinetto, diventando quindi perfetto per irrigare piante di balconi e piccoli terrazzi. Il Automatic è un avvolgitubo da parete, una volta sbloccato si riavvolge automaticamente.



Praticità

Grazie alla sua mobilità, rende semplice e senza fatica raggiungere le zone da irrigare.



Massima flessibilità

Montaggio a parete con oscillazione regolabile di 30° in 30° fino a 180°, è comodo e pratico da utilizzare.



Ultracompatto

Ideale per balconi e terrazzi: misure compatte e peso ridotto, è facile da trasportare e si ripone in ridottissimi spazi.



Estetico e funzionale

la sua praticità lo rende un prodotto affidabile e sicuro per piccole superfici da irrigare.



Tutto in ordine

Per riporre in modo ordinato il tubo e gli attrezzi dopo l'utilizzo.



Sempre pronti all'uso

Pratico supporto regolabile in altezza per riporre sul manico la pistola o la lancia per l'irrigazione, dopo l'uso.



Poco spazio

Leggeri e completamente ripiegabili, studiati per occupare un ingombro minimo.



Tutto in ordine

Ampio compartimento per riporre guanti e piccoli attrezzi da giardino.

Modello HT 80 Carrello avvolgitubo attrezzato già montato

1) Raccordi

Completo di accessori per un utilizzo immediato.

2) Ripiegabile

Il carrello può essere ripiegato per essere riposto dopo l'utilizzo.

3) Ruote

A battistrada largo per una maggiore stabilità.

4) Maniglia

Per riavvolgere il tubo da giardino.

5) Manico

In alluminio.



AVVOLGITUBO DA PARETE

Avvolgitubo compatto CR 3.110 da balcone

- Avvolgitubo compatto per l'irrigazione di piante in vaso su balconi e terrazzi
- Ottimo anche per idropulitrici
- Compatto e salva-spazio
- Ermetico
- Avvolgimento e srotolamento del tubo rapido e senza intoppi
- Tubo e accessori in dotazione riponibili nell'apposito vano
- Comprende tubo da 10 m + 2m di tubo senza ftalati da 5/16", lancia regolabile, raccordo portatubo, raccordo portatubo Aquastop, presa rubinetti da 3/4" rid. da 1/2".
- Supporto a parete ed adattatore per rubinetti di casa ed esterni
- Completamente assemblato

Confezione	Nr. Cod.	2.645-210.0
	Cod. EAN	4 039784 60663 0
	Pezzi x u.v.	4
	Peso Kg x u.v.	2,85
	Dim. U.v. (cm)	291x110x335
	Pezzi Pallet	164

Dati Tecnici

Con tubo da 5/16" (8mm) **Max. 10 m**

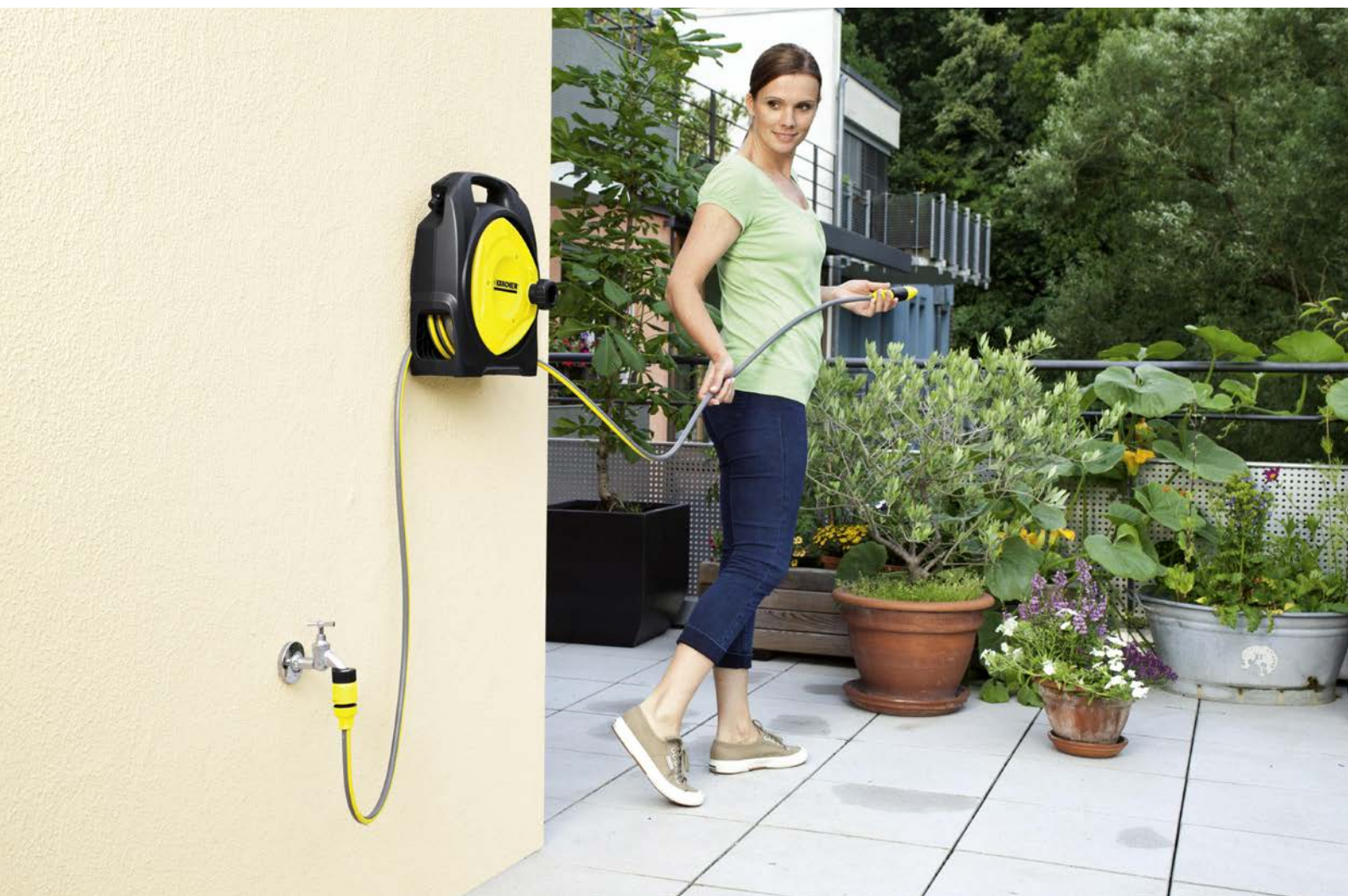

AVVOLGITUBO DA PARETE AUTOMATICI

Avvolgitubo automatico CR 7.220 da parete

- Riavvolgimento automatico del tubo
- Oscillazione regolabile da 0° a 180°
- Riavvolgimento rapido
- Oscillazione regolabile previene danneggiamenti a piante, pareti e all'avvolgitubo stesso
- Avvolgimento e srotolamento del tubo rapido e senza intoppi
- Tubo e accessori in dotazione riponibili nell'apposito vano
- Comprende tubo da 20m + 2m di tubo senza ftalati da 1/2", lancia regolabile, raccordo portatubo, raccordo portatubo Aquastop, presarubinetto da 3/4" rid. Da 1/2".
- Comodo vano portaccessori
- Completamente assemblato
- Staffa murale in dotazione.

Confezione	Nr. Cod.	2.645-218.0	Dati Tecnici	
	Cod. EAN	4 039784 61584 7		
	Pezzi x u.v.	1		Con tubo da 1/2" (13mm)
	Peso Kg x u.v.	12,5		Max. 20 m
	Dim. U.v. (cm)	450x257x383		
Pezzi Pallet	40			



CARRELLI PORTATUBO ATTREZZATI

Carrello avvolgitubo

HT 3.420 premontato con tubo da 5/8"

- Manico in alluminio reclinabile per un minimo ingombro di spazio
- Include: 20 m di tubo PrimoFlex da 5/8", 1 lancia Plus, 3 raccordi portagomma, 1 raccordo portagomma Aquastop, 1 presa rubinetti da 3/4"

Confezione	Nr. Cod.	2.645-167.0
	Cod. EAN	4 039784 52346 3
	Pezzi x u.v.	6
	Peso Kg x u.v.	11,40
	Dim. U.v. (cm)	119,5x79,5x35,7
	Pezzi Pallet	36

Dati Tecnici

Con tubo da 1/2" (13mm)	Max. 40 m
Con tubo da 5/8" (15mm)	Max. 30 m
Con tubo da 3/4" (19mm)	Max. 20 m



Pallet per carrello avvolgitubo

HT 3.420 premontato e attrezzato con tubo da 5/8" 20 m

Contiene pz. 18 (2.645-167.0)

Dispenser	Nr. Cod.	2.645-173.0
	Cod. EAN	4 039784 53502 2
	Pezzi x u.v.	1
	Peso Kg x u.v.	0,0
	Dim. U.v. (cm)	0x0x0
	Pezzi Pallet	1



CARRELLI PORTATUBO

Carrello avvolgitubo HT 4.500 premontato

- Manico in alluminio reclinabile per un minimo ingombro di spazio
- Rivestimento antiscivolo sul manico
- Supporto per riporre la lancia dopo l'utilizzo
- 2 raccordi portagomma
- Completamente assemblato

Confezione	Nr. Cod.	2.645-170.0	Dati Tecnici	
	Cod. EAN	4 039784 52349 4		Con tubo da 1/2" (13mm) Max. 50 m
	Pezzi x u.v.	6		Con tubo da 5/8" (15mm) Max. 35 m
	Peso Kg x u.v.	26,95		Con tubo da 3/4" (19mm) Max. 23 m
	Dim. U.v. (cm)	119,5x79,5x35,7		
	Pezzi Pallet	36		



CARRELLI PORTATUBO ATTREZZATI

Carrello avvolgitubo

HT 4.520 premontato con tubo da 5/8"

- Manico in alluminio reclinabile per un minimo ingombro di spazio
- Include: 20 m di tubo PrimoFlex da 5/8", 1 lancia Plus, 3 raccordi portagomma, 1 raccordo, portagomma Aquastop, 1 presa rubinetti da 3/4" rid. a 1/2"
- Completamente assemblato



Confezione	Nr. Cod.	2.645-169.0
	Cod. EAN	4 039784 52348 7
	Pezzi x u.v.	6
	Peso Kg x u.v.	47,24
	Dim. U.v. (cm)	119,5x79,5x35,7
	Pezzi Pallet	36

Dati Tecnici

Con tubo da 1/2" (13mm)	Max. 50 m
Con tubo da 5/8" (15mm)	Max. 35 m
Con tubo da 3/4" (19mm)	Max. 23 m

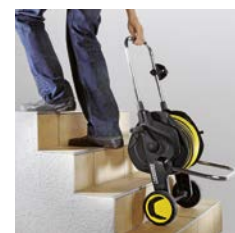

Carrello avvolgitubo

HT 4.520 premontato con tubo da 1/2"

- Manico in alluminio reclinabile per un minimo ingombro di spazio
- Include: 20 m di tubo PrimoFlex da 1/2", 1 lancia Plus, 3 raccordi portagomma, 1 raccordo portagomma Aquastop, 1 presa rubinetti da 3/4" rid. a 1/2"
- Completamente assemblato



Confezione	Nr. Cod.	2.645-168.0
	Cod. EAN	4 039784 52347 0
	Pezzi x u.v.	6
	Peso Kg x u.v.	36,77
	Dim. U.v. (cm)	119,5x79,5x35,7
	Pezzi Pallet	36

Dati Tecnici

Con tubo da 1/2" (13mm)	Max. 50 m
Con tubo da 5/8" (15mm)	Max. 35 m
Con tubo da 3/4" (19mm)	Max. 23 m

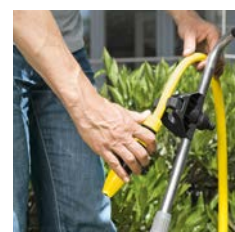

CARRELLO PORTAGOMMA IN METALLO

Carrello avvolgitubo in metallo HT 80

- Struttura in acciaio
- Impugnatura ergonomica con rivestimento morbido antiscivolo sul manico
- Manico telescopico per un minimo ingombro di spazio dopo l'uso
- Manovella con rivestimento in plastica
- Dispositivo antistrozzamento per evitare lo schiacciamento del tubo
- 2 raccordi portagomma Universali Plus
- guida per avvolgimento del tubo facilitato senza intervento manuale



Confezione	Nr. Cod.	2.645-042.0
	Cod. EAN	4 039784 28924 6
	Pezzi x u.v.	1
	Peso Kg x u.v.	6,35
	Dim. U.v. (cm)	58,5x39,5x15
	Pezzi Pallet	24

Dati Tecnici

Con tubo da 1/2" (13mm)	Max. 80 m
Con tubo da 5/8" (15mm)	Max. 60 m
Con tubo da 3/4" (19mm)	Max. 40 m



AVVOLGITUBO ATTREZZATO E SELLE PORTATUBO

Avvolgitubo portatile HR 7.315 tubo da 5/8"

- Supporto per riporre la idropistola o la lancia dopo l'utilizzo
- Ampio vano completo di coperchio per riporre guanti o piccoli attrezzi
- Struttura smontabile dal supporto per il trasporto compatibile con tubi da giardino da 1/2" - 5/8" - 3/4"
- Supporto da parete
- Include: 15 m di tubo PrimoFlex da 5/8", lancia Plus, 3 raccordi portagomma, 1 raccordo portagomma Aquastop, 1 presa rubinetti da 3/4"



Confezione	Nr. Cod.	2.645-165.0
	Cod. EAN	4 039784 52344 9
	Pezzi x u.v.	1
	Peso Kg x u.v.	6,00
	Dim. U.v. (cm)	52,5x39x30,2
	Pezzi Pallet	28

Dati Tecnici	Con tubo da 1/2" (13mm)	Max. 30 m
	Con tubo da 5/8" (15mm)	Max. 20 m



Sella portatubo murale Plus

- Robusta e pratica per riporre in ordine il tubo da giardino
- Supporto per riporre la lancia o la idropistola dopo l'uso
- Ampio compartimento per riporre guanti e raccordi portagomma o accessori



Confezione	Nr. Cod.	2.645-161.0
	Cod. EAN	4 039784 52340 1
	Pezzi x u.v.	4
	Peso Kg x u.v.	3,67
	Dim. U.v. (cm)	39x39x33,5
	Pezzi Pallet	144

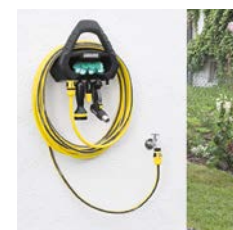

Sella portatubo murale

- Robusta e pratica per riporre in ordine il tubo da giardino
- Supporto per riporre la lancia o la idropistola dopo l'uso



Confezione	Nr. Cod.	2.645-044.0
	Cod. EAN	4 039784 28926 0
	Pezzi x u.v.	10
	Peso Kg x u.v.	2,5
	Dim. U.v. (cm)	40x29x21
	Pezzi Pallet	320



TUBI PER IRRIGAZIONE SENZA FTALATI AL 100% E NESSUNA PRESENZA DI METALLI PESANTI

I tubi da giardino Kärcher PRIMOFLEX® sono estremamente sicuri per la salute in quanto privi di ftalati e senza nessuna presenza di metalli pesanti. Si caratterizzano per l'estrema durata, la flessibilità e la resistenza, sono ottimizzati per una grande maneggevolezza. L'innovativa fibra in DuPont™ Kevlar® è una caratteristica inconfondibile del nostro PRIMOFLEX® Premium e PRIMOFLEX® Plus che ne sottolinea la robustezza e l'alta qualità.

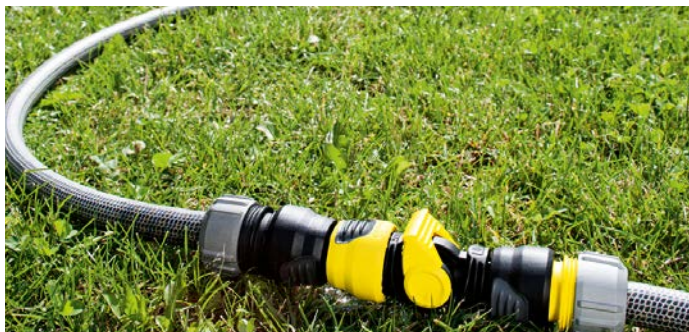

Kevlar resiste alle alte pressioni grazie al doppio rinforzo brevettato: tessuto retinato e magliato, con l'innovativa fibra gialla DuPont™ Kevlar®.
 il suo utilizzo conferisce al tubo un alto potere antitorsione e maggiore resistenza alla sollecitazione della pressione dell'acqua.

Caratteristiche
 Tubi estremamente robusti, flessibili e a prova di strozzature.

ENVIRONMENTAL FRIENDLY
PHTHALATE FREE

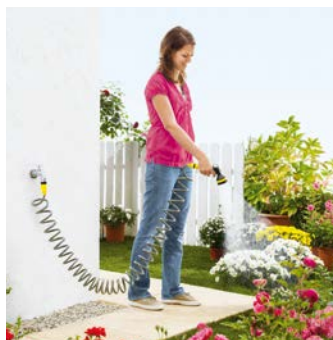

Ftalati
 Tutti i tubi da giardino di Kärcher sono privi al 100% di ftalati, ed esenti da bario, cadmio e piombo.

Utilizzo
 I tubi sono il prodotto primario per ogni utilizzo di accessori in giardino.

Per piccoli spazi
 Il kit tubo spiralato è utilissimo per piccoli giardini balconi o terrazzi.

Kit
 I kit di accessori offrono, all'utilizzatore finale la possibilità di sfruttare un prodotto pronto all'uso.

Modello
Tubo PrimoFlex Premium

- 1) Strato interno**
 In PVC.
- 2) Strato in filato retinato**
 Retinatura in poliestere.
- 3) Strato intermedio**
 In PVC antialga.
- 4) Strato in filato magliato**
 Magliatura in poliestere con rinforzo filato in DuPont™ Kevlar®.
- 5) Strato esterno**
 Strato esterno in PVC anti UV.

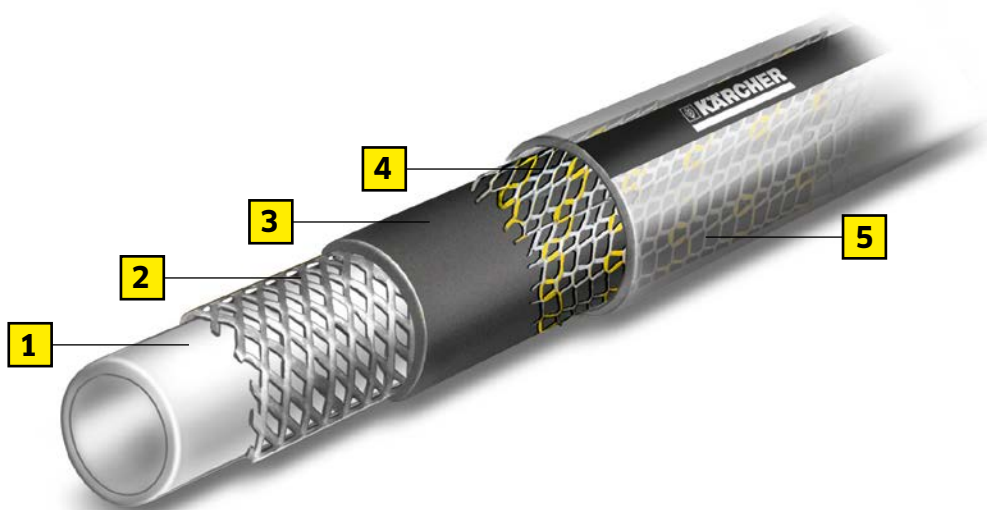

TUBI DA GIARDINO

Tubo PrimoFlex Premium

- Per gli appassionati del giardino più esigenti
- Tubo da giardino senza ftalati, sicuro per la salute
- Resistente alle alte pressioni, grazie al doppio rinforzo brevettato: tessuto magliato e retinato, con innovativa fibra gialla DuPont™ Kevlar®
- 5 Strati
- Resistente alle intemperie e dotato di strato esterno anti-UV
- Lo strato intermedio di colore scuro impedisce la formazione di alghe all'interno del tubo
- Estremamente flessibile e resistente a nodi e torsioni
- Pressione di scoppio: 50 Bar
- Resistente alle temperature estreme: da -20 C° a + 65 C°
- Esente da cadmio, bario e piombo
- 18 anni di garanzia



Nr. Cod.	2.645-152.0	Dati Tecnici
Cod EAN	4 039784 44772 1	Ø 5/8" 15 mm
Confezione	1	Diametro interno
Pezzi x u.v.	1	Lunghezza
Peso Kg x u.v.	4,85	Peso in g/m
Dim. U.v. (cm)	80x120x120	
Pezzi Pallet	54	

Nr. Cod.	2.645-153.0	Dati Tecnici
Cod EAN	4 039784 44773 8	Ø 5/8" 15 mm
Confezione	1	Diametro interno
Pezzi x u.v.	1	Lunghezza
Peso Kg x u.v.	9,55	Peso in g/m
Dim. U.v. (cm)	80x120x120	
Pezzi Pallet	30	



Tubo PrimoFlex Plus

- Per gli appassionati del giardino più esigenti
- Tubo da giardino senza ftalati, sicuro per la salute
- Tubo estremamente robusto, flessibile, a prova di strozzatura
- Retinato, con l'innovativa fibra gialla DuPont™ Kevlar®
- 3 Strati
- Lo strato intermedio di colore scuro impedisce la formazione di alghe all'interno del tubo
- Pressione di scoppio: 45 Bar
- Resistente alle temperature estreme: da -20 C° a + 65 C°
- Esente da cadmio, bario e piombo
- 15 anni di garanzia



Nr. Cod.	2.645-146.0	Dati Tecnici
Cod EAN	4 039784 44766 0	Ø 5/8" 15 mm
Confezione	1	Diametro interno
Pezzi x u.v.	1	Lunghezza
Peso Kg x u.v.	4,10	Peso in g/m
Dim. U.v. (cm)	80x120x120	
Pezzi Pallet	54	

Nr. Cod.	2.645-147.0	Dati Tecnici
Cod EAN	4 039784 44767 7	Ø 5/8" 15 mm
Confezione	1	Diametro interno
Pezzi x u.v.	1	Lunghezza
Peso Kg x u.v.	8,05	Peso in g/m
Dim. U.v. (cm)	80x120x120	
Pezzi Pallet	30	

Nr. Cod.	2.645-148.0	Dati Tecnici
Cod EAN	4 039784 44768 4	Ø 3/4" 19 mm
Confezione	1	Diametro interno
Pezzi x u.v.	1	Lunghezza
Peso Kg x u.v.	5,80	Peso in g/m
Dim. U.v. (cm)	80x120x120	
Pezzi Pallet	30	

Nr. Cod.	2.645-149.0	Dati Tecnici
Cod EAN	4 039784 44769 1	Ø 3/4" 19 mm
Confezione	1	Diametro interno
Pezzi x u.v.	1	Lunghezza
Peso Kg x u.v.	11,55	Peso in g/m
Dim. U.v. (cm)	80x120x120	
Pezzi Pallet	24	



Tubo PrimoFlex

- Tubo da giardino meneggevole, dotato di rinforzo retinato per resistere anche ad alte pressioni
- Tubo da giardino senza ftalati, sicuro per la salute
- 3 Strati
- Resistente alle intemperie e dotato di strato esterno anti-UV
- Lo strato intermedio di colore scuro impedisce la formazione di alghe all'interno del tubo
- Estremamente flessibile e resistente a nodi e torsioni
- Pressione di scoppio: 24 Bar
- Resistente alle temperature estreme: da -20 C° a + 65 C°
- Esente da cadmio, bario e piombo
- 12 anni di garanzia



Nr. Cod.	2.645-140.0	Dati Tecnici
Cod EAN	4 039784 44760 8	Ø 5/8" 15 mm
Confezione	1	Diametro interno
Pezzi x u.v.	1	Lunghezza
Peso Kg x u.v.	3,63	Peso in g/m
Dim. U.v. (cm)	80x120x120	
Pezzi Pallet	54	

Nr. Cod.	2.645-141.0	Dati Tecnici
Cod EAN	4 039784 44761 5	Ø 5/8" 15 mm
Confezione	1	Diametro interno
Pezzi x u.v.	1	Lunghezza
Peso Kg x u.v.	7,30	Peso in g/m
Dim. U.v. (cm)	80x120x120	
Pezzi Pallet	30	

Nr. Cod.	2.645-142.0	Dati Tecnici
Cod EAN	4 039784 44762 2	Ø 3/4" 19 mm
Confezione	1	Diametro interno
Pezzi x u.v.	1	Lunghezza
Peso Kg x u.v.	5,55	Peso in g/m
Dim. U.v. (cm)	80x120x120	
Pezzi Pallet	30	

Nr. Cod.	2.645-143.0	Dati Tecnici
Cod EAN	4 039784 44763 9	Ø 3/4" 19 mm
Confezione	1	Diametro interno
Pezzi x u.v.	1	Lunghezza
Peso Kg x u.v.	11,05	Peso in g/m
Dim. U.v. (cm)	80x120x120	
Pezzi Pallet	24	



KIT TUBO SPIRALATO E SET RUBINETTO

Set di collegamento al rubinetto

- Presa rubinetti da 3/4" - 1/2"
- 2 raccordi portagomma Universali
- Spezzone di tubo Kevlar da 5/8" 1,5 m



Nr. Cod.	2.645-122.0
Cod. EAN	4 039784 37240 5
Pezzi x u.v.	5
Peso Kg x u.v.	1,62
Dim. U.v. (cm)	38x29,5x17,7
Pezzi Pallet	200

ENVIRONMENTAL FRIENDLY
PHTHALATE FREE



Tubo allungabile

- Lunghezza 10 m
- Lunghezza massima 25 m

NEW



Nr. Cod.	2.645-291.0
Cod. EAN	4 039784 629950 3
Peso Kg x u.v.	1.220 g

Confezione



Kit tubo spiralato 10 m con supporto a parete completo di idropistola multifunzione

- Ideale per l'irrigazione di piante in vaso su terrazzi, balconi e piccoli giardini
- Tubo spiralato da 5/16" (8 mm) 10 m Senza ftalati , antiattorcigliamento e resistente ai raggi UV
- Idropistola multifunzione con 4 tipologie di getto
- Raccordo con protezione antiattorcigliamento
- Raccordo con protezione antiattorcigliamento Aquastop
- Presa rubinetti da 3/4"
- Supporto a parete per la idropistola
- Raccordo per rubinetti domestici



Nr. Cod.	2.645-178.0
Cod. EAN	4 039784 56195 3
Pezzi x u.v.	3
Peso Kg x u.v.	0,75
Dim. U.v. (cm)	61,8x11x10
Pezzi Pallet	243

Confezione



Kit tubo spiralato 10 m completo di idropistola multifunzione

- Ideale per l'irrigazione di piante in vaso su terrazzi, balconi e piccoli giardini
- Tubo spiralato da 5/16" (8 mm) 10 m Senza ftalati , antiattorcigliamento e resistente ai raggi UV
- Idropistola multifunzione con 4 tipologie di getto
- Raccordo con protezione antiattorcigliamento
- Raccordo con protezione antiattorcigliamento Aquastop
- Presa rubinetti da 3/4"



Nr. Cod.	2.645-179.0
Cod. EAN	4 039784 57504 2
Pezzi x u.v.	3
Peso Kg x u.v.	0,70
Dim. U.v. (cm)	61,8x11x10
Pezzi Pallet	243

Confezione

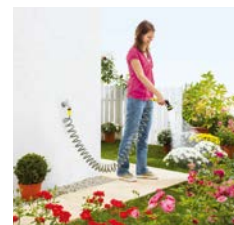

ROLLINE DI TUBO DA GIARDINO COMPLETE DI ACCESSORI

Kit tubo PrimoFlex da 15 m da 1/2" completo di sella portatubo

- Kit ideale per essere impiegato come tubo di alimentazione per idropulitrice
- Supporto murale
- Tubo PrimoFlex da 1/2" 15 m
- Lancia regolabile
- Raccordo portagomma Universale
- Raccordo portagomma Universale Aquastop
- Presa rubinetti da 1" rid. a 3/4"



Confezione	Nr. Cod.	2.645-114.0
	Cod. EAN	4 039784 37127 9
	Pezzi x u.v.	4
	Peso Kg x u.v.	8
	Dim. U.v. (cm)	40x40x50
	Pezzi Pallet	48

Kit tubo PrimoFlex da 20 m da 1/2" completo di raccordi e idropistola

- Kit ideale per essere impiegato in giardino
- Tubo PrimoFlex da 1/2" 20 m
- Idropistola regolabile
- Raccordo portagomma Universale
- Raccordo portagomma Universale Aquastop
- Presa rubinetti da 3/4" rid. a 1/2"



Confezione	Nr. Cod.	2.645-115.0
	Cod. EAN	4 039784 37128 6
	Pezzi x u.v.	4
	Peso Kg x u.v.	10,5
	Dim. U.v. (cm)	40x40x50
	Pezzi Pallet	60

Kit tubo PrimoFlex da 10 m da 3/4" completo di raccordi

- Kit ideale per essere impiegato con le idropultrici
- Tubo PrimoFlex da 10 m da 3/4"
- Raccordo portagomma Universale
- Raccordo portagomma Universale Aquastop
- Presa rubinetti da 3/4"



Confezione	Nr. Cod.	2.645-156.0
	Cod. EAN	4 039784 51332 7
	Pezzi x u.v.	1
	Peso Kg x u.v.	2,50
	Dim. U.v. (cm)	37x37x10,5
	Pezzi Pallet	60

Set collegamento idrico

Contiene:

- Tubo 10 m da 1/2"
- 2 raccordi portagomma da 1/2"-5/8"
- 1 adattatore rubinetto

Confezione	Nr. Cod.	2.645-258.0
	Cod. EAN	4 054278 01278 0
	Pezzi x u.v.	1
	Peso Kg x u.v.	2,50
	Dim. U.v. (cm)	37x37x10,5
	Pezzi Pallet	60



TIMER CENTRALINE E SENSORI DI UMIDITÀ PER IRRIGAZIONE

Le centraline elettroniche rendono più semplice l'irrigazione in giardino, consentono anche a chi ha poco tempo di avere sempre un giardino bello e rigoglioso. La semplicità di programmazione ed il design moderno e accattivante, rispecchiano la filosofia Kärcher: efficienza ed estetica per ottenere sempre il massimi risultati. Il sensore pioggia controlla le irrigazioni e le disattiva in caso di pioggia, completa la gamma il Timer per irrigazione. Kärcher sa che l'acqua è un bene prezioso che va impiegato solo quando serve.



Irrigazione intelligente
Quando il livello di umidità si abbassa troppo, l'irrigazione parte in autonomia sul tempo pre-impostato.



Utilizzo
Per annaffiare in automatico con irroratori o sistemi goccia-goccia.



Sensore pioggia
Interrompe il ciclo di irrigazione quando le precipitazioni sono superiori a 5 mm per 2 m.



Contatto radio continuo
Ogni 30 minuti i sensori comunicano per radio segnali (senza fili) al computer Senso-Timer™ l'umidità del terreno.



Risparmio d'acqua
Durata dell'irrigazione programmabile a piacere.



Praticità
Una centralina indipendente e due uscite utilizzabili a piacere.

Sensore pioggia
Interrompe il ciclo di irrigazione quando le precipitazioni sono superiori a 5 mm per 2 m.

Sensore UV
Un sensore attiva il programma di irrigazione prescelto al primo sorgere del sole.

Modello ST 6 SensoTimer™

- 1) Presa rubinetto 1"-3/4"**
Per collegare al rubinetto la centralina elettronica.
- 2) Corpo**
Composto da materiali resistenti alle intemperie.
- 3) Display LCD**
Per programmare le irrigazioni
- 4) Vano batteria**
Per inserire all'interno una batteria da 9 Volt.
- 5) Raccordo filettato**
Per collegare il raccordo a un sistema goccia o a un' irroratore.



TIMER CENTRALINE E SENSORI DI UMIDITÀ PER IRRIGAZIONE

SensoTimer™ ST6 Duo ecologic

- Fa partire l'irrigazione a seconda del livello di umidità del terreno.
- L'irrigazione parte quando l'umidità del terreno scende sotto un certo livello
- Il livello di umidità del terreno può essere impostato su 5 livelli.
- Impostata per due periodi (mattina e sera). Pulsante per disattivare l'irrigazione per 24h.

Modalità ecologic:

- l'irrigazione si può posticipare da 1 a 7 giorni. Con presa rubinetto e pre-filtro Batteria 9 Volt NON inclusa in dotazione. Comprende 2 prese acqua. Comprende 2 radiotrasmittenti per controllare il livello di umidità nel terreno.



Confezione	Nr. Cod.	2.645-214.0
	Cod. EAN	4 039784 61051 4
	Pezzi x u.v.	3
	Peso Kg x u.v.	1.06
	Dim. U.v. (cm)	345x225x320
	Pezzi Pallet	117

Dati Tecnici	
Attacco al rubinetto	G 1 - G 3/4
Pressione di esercizio	-
Batteria	9V Alkaline 6 LR 61
Utilizzo	Teme il gelo
Certificazione	CE



SensoTimer™ ST6 ecologic

- Fa partire l'irrigazione a seconda del livello di umidità del terreno.
- L'irrigazione parte quando l'umidità del terreno scende sotto un certo livello.
- Il livello di umidità del terreno può essere impostato su 5 livelli. Può essere impostato per due periodi (mattina e sera) Pulsante per disattivare l'irrigazione per 24h.

Modalità ecologic:

- l'irrigazione si può posticipare da 1 a 7 giorni. Con presa rubinetto e pre-filtro Batteria 9 Volt NON inclusa in dotazione. Comprende 1 presa acqua. Comprende 1 radiotrasmittente per controllare il livello di umidità nel terreno



Confezione	Nr. Cod.	2.645-213.0
	Cod. EAN	4 039784 61050 7
	Pezzi x u.v.	3
	Peso Kg x u.v.	0.78
	Dim. U.v. (cm)	328x190x280
	Pezzi Pallet	216

Dati Tecnici	
Attacco al rubinetto	G 1 - G 3/4
Pressione di esercizio	-
Batteria	9V Alkaline 6 LR 61
Utilizzo	Teme il gelo
Certificazione	CE



Sensori Pad di ricambio

Sensori Pad di ricambio per SensoTimer™ ST6 DUO ecologic
Kärcher consiglia di sostituirli una volta all'anno.
Confezione da 2 pz.

Confezione	Nr. Cod.	2.645-242.0
	Cod. EAN	4 039784 92117 7
	Pezzi x u.v.	15
	Peso Kg x u.v.	-
	Dim. U.v. (cm)	-
	Pezzi Pallet	20160

Dati Tecnici	
Attacco al rubinetto	-
Pressione di esercizio	-
Batteria	-
Utilizzo	Teme il gelo
Certificazione	CE



TIMER CENTRALINE E SENSORI DI UMIDITÀ PER IRRIGAZIONE

Centralina per irrigazione

WT5

- 4 differenti programmi di irrigazione per ogni necessità: Automatica - manuale - timer - interruzione
- Presa rubinetti da 1" rid. 3/4" completa di filtro
- Attivazione manuale dell' irrigazione
- Display smontabile dal supporto per una programmazione più comoda
- Batteria 9 Volt non inclusa

Confezione	Nr. Cod.	2.645-219.0
	Cod. EAN	4 039784 62995 0
	Pezzi x u.v.	3
	Peso Kg x u.v.	2,7
	Dim. U.v. (cm)	39,5x15,5x20,5
	Pezzi Pallet	225

Dati Tecnici	Attacco al rubinetto	G 1 - G 3/4
	Pressione di esercizio	Max. 10 Bar
	Batteria	9V Alkaline 6 LR 61
	Utilizzo	Teme il gelo
	Certificazione	CE



TIMER E CENTRALINE PER IRRIGAZIONE

Centralina per irrigazione

WT4

- Vari programmi di irrigazione per ogni necessità programmabili attraverso due comodi regolatori
- Presa rubinetti da 1" rid. 3/4" completa di filtro
- Attivazione manuale dell' irrigazione per un massimo di 120'
- Display smontabile dal supporto per una programmazione più comoda
- Batteria 9 Volt non inclusa

Nr. Cod.	2.645-174.0
Cod. EAN	4 039784 53500 8
Pezzi x u.v.	3
Peso Kg x u.v.	2,7
Dim. U.v. (cm)	39,5x15,5x20,5
Pezzi Pallet	270

Dati Tecnici	
Attacco al rubinetto	G 1 - G 3/4
Pressione di esercizio	Max. 10 Bar
Batteria	9V Alkaline 6 LR 61
Utilizzo	Teme il gelo
Certificazione	CE



Timer per l'irrigazione

WT2 completo di due regolatori di flusso.

Alimenta tre vie separate.

- Presa per rubinetti da 1" rid. a 3/4" dotata di filtro
- 3 vie indipendenti
- 2 regolatori di flusso indipendenti
- 1 Timer con regolazione tempo d' innaffiatura: da 5' a 120'al termine del tempo interrompe l' irrigazione
- Possibilità di utilizzo diretto dell' acqua attraverso il timer

Nr. Cod.	2.645-209.0
Cod. EAN	4.039784 62027 8
Pezzi x u.v.	3
Peso Kg x u.v.	0,33
Dim. U.v. (cm)	17x9,6x16,50
Pezzi Pallet	270

Dati Tecnici	
Attacco al rubinetto	G 1 - G 3/4
Pressione di esercizio	Max. 10 Bar
Utilizzo	Teme il gelo
Certificazione	CE



SISTEMI D'IRRIGAZIONE: METODO INNOVATIVO ED INTELLIGENTE

Che si tratti di siepi, aiuole, orti, cespugli o piantine aromatiche, il metodo innovativo ed intelligente di irrigazione Kärcher consente di fornire ad ogni singola pianta solo la stretta quantità d'acqua necessaria per vivere. Il sistema completo -composto da elettropompa ecologic, timer "SensoTimer™", tubi da giardino privi di ftalati e KRS® (sistema di irrigazione a pioggia)- rappresenta la soluzione più performante ed efficiente presente sul mercato. Questo sistema può pescare da diverse fonti idriche e riduce considerevolmente i consumi di energia ed acqua. E' inoltre modulare, può adattarsi a qualunque esigenza, e può essere ampliato in ogni momento grazie all'ampia disponibilità di accessori.





Per Kärcher dare il buon esempio è fondamentale: sostenibilità e salvaguardia dell'ambiente permeano la filosofia aziendale. Veri e propri valori tradotti in pratica grazie alla nuova gamma "eco!ogic". Una linea di prodotti in costante aumento che comprende oggi anche le soluzioni per il gardening, caratterizzate tutte da una grande attenzione per l'ambiente: le elettropompe ad esempio non consumano energia quando sono in stand by. I sistemi di controllo acqua sono i più efficienti sul mercato.

Distribuzione su misura

Il nuovo KRS® (sistema di irrigazione a pioggia) è progettato e costruito per soddisfare le reali necessità delle piante: si adatta a siepi, cespugli, orti ed aiuole. L'acqua giunge esattamente nel posto in cui si trova la pianta, contribuendo a un notevole risparmio, al netto di ogni spreco. Grazie alla pressione costante fornita dall'elettropompa, l'acqua raggiunge senza intoppi le piante più lontane, anche fino a 50 metri. La portata d'acqua è sempre regolabile.

Risparmio d'acqua

Kärcher ha progettato un nuovo timer tecnologico ed intelligente che rende più efficiente l'irrigazione: il SensoTimer™ è un apparecchio computerizzato che grazie ai sensori umidità radio comandati monitorizza il grado di umidità del terreno. Ogni 30 minuti il SensoTimer™ riceve un impulso che indica se il terreno adiacente alle radici delle piante necessita o meno di essere irrigato. Grazie a questo sistema, il sensore si attiva solo quando necessario: questa funzione è preimpostata al fine di risparmiare acqua e costituisce uno degli innumerevoli vantaggi in termini ecologici offerti dai prodotti della gamma eco!ogic.

Risparmio energetico

Le elettropompe Kärcher sono robuste, resistenti, di alta qualità e pescano da fonti idriche alternative. L'elettropompa si accende e si spegne in completa autonomia a seconda delle impostazioni. Le elettropompe Multistage sono più potenti, silenziose ed efficienti: risparmiano infatti il 30% di energia rispetto alle normali elettropompe per irrigazione. I modelli eco!ogic inoltre non consumano energia in fase di stand by: una ulteriore garanzia di risparmio.

Selezione responsabile di materie prime

Kärcher pone grande attenzione alla selezione delle materie prime evitando l'utilizzo di elementi dannosi per l'ambiente, come ftalati o metalli pesanti. I tubi da irrigazione senza ftalati sono inoltre più funzionali, maneggevoli, robusti e flessibili, e non si attorcigliano come altri tubi convenzionali.

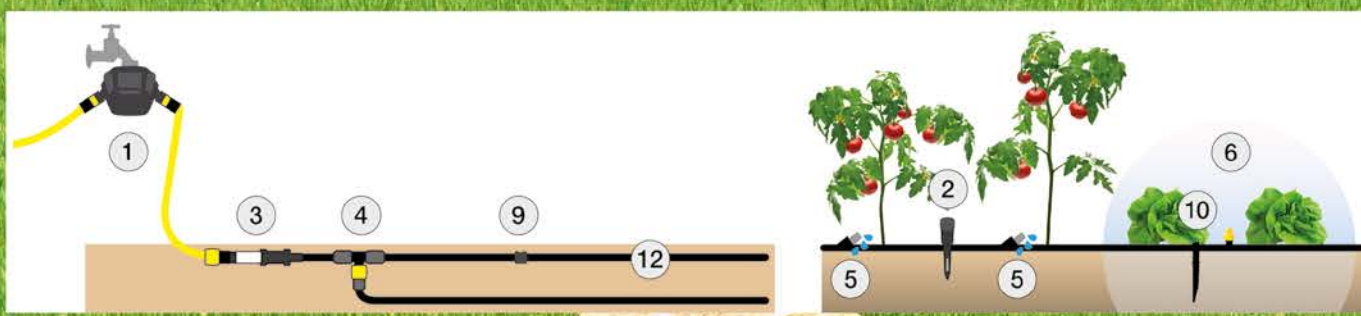
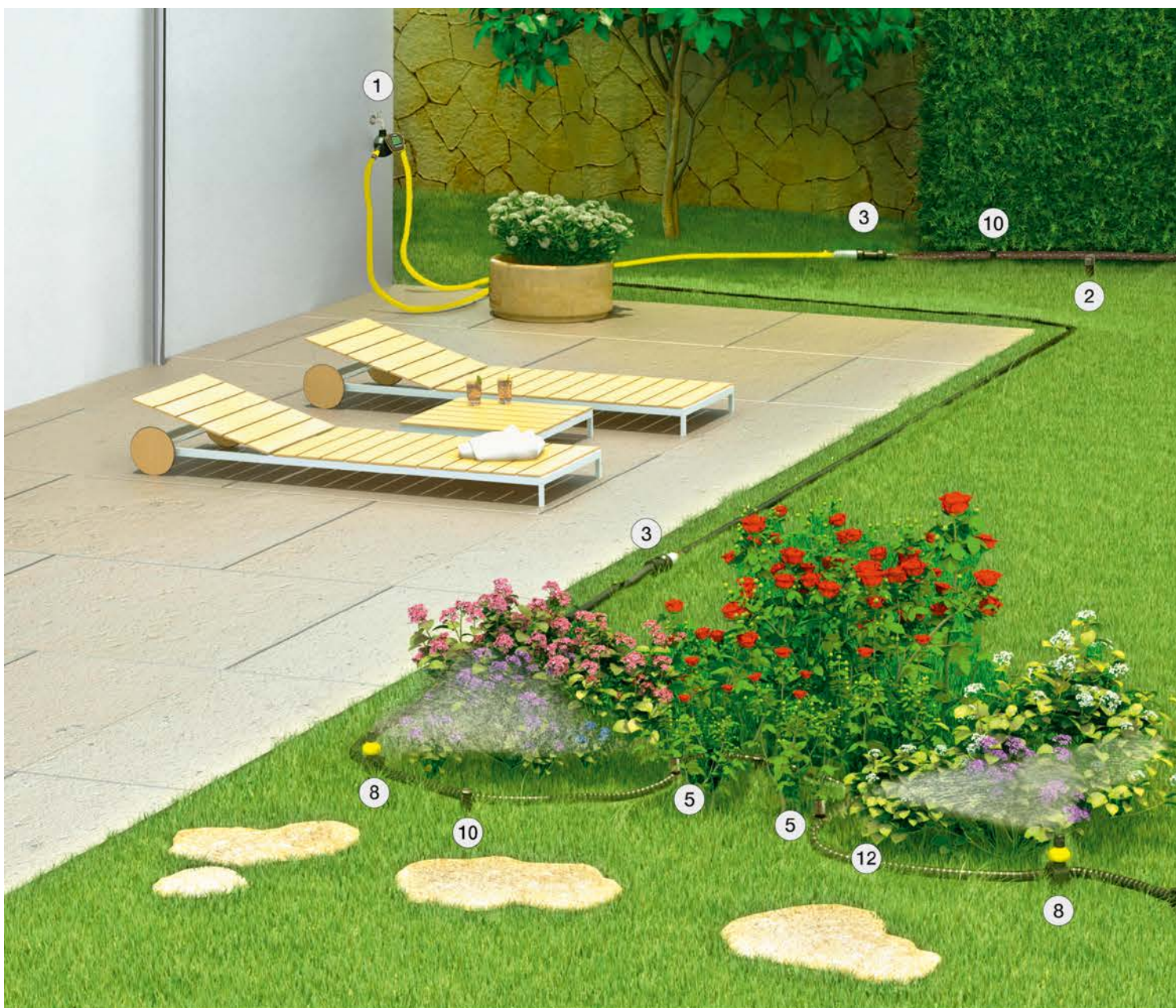

- | | | | | | |
|----------------------------------------------------------------------|--------------|---------------------------------------------------------------------------|-----------------------------------------------------------------------------------|-----------------------------------------------------------------|----------------------------------------------------------------------------------|
|
1
SensoTimer™ ST6 Duo Ecologic
Nr. Cod. 2.645-214.0 |
2 |
3
Riduttore di pressione con filtro
Nr. Cod. 2.645-226.0 |
4
Raccordo a "T" con regolazione di portata
Nr. Cod. 2.645-231.0 |
5
Gocciolatore regolabile
Nr. Cod. 2.645-234.0 |
6 7 8
Microirrigatori da 360° - 180° - 90°
Nr. Cod. 2.645-236.0 |
|----------------------------------------------------------------------|--------------|---------------------------------------------------------------------------|-----------------------------------------------------------------------------------|-----------------------------------------------------------------|----------------------------------------------------------------------------------|

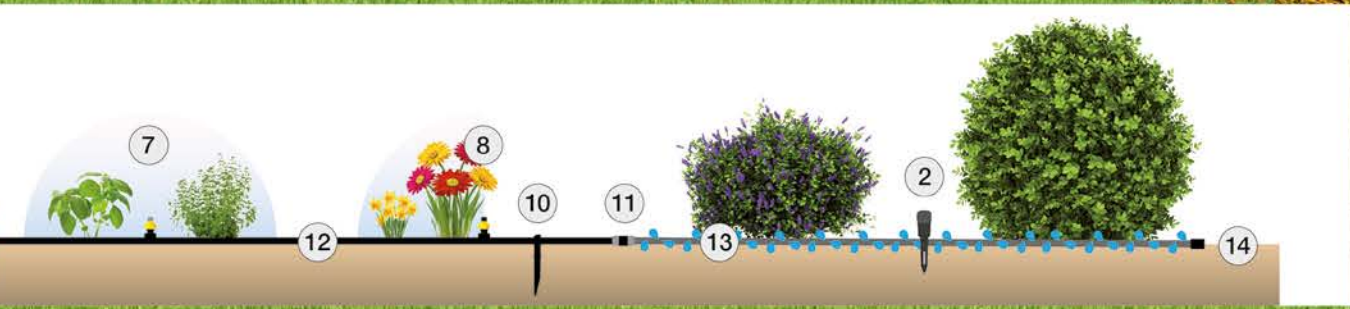

PIOGGIA A COMANDO

Il nuovo KRS® combina i vantaggi dei sistemi goccia a goccia con quelli dell'irrigazione standard. Il sistema lavora ad una pressione che raggiunge i 4 bar e comprende 1 tubo in PVC da ½" con ugelli gocciolatori e microspray. La dotazione comprende riduttore di pressione completo di filtro di protezione che evita allo sporco di penetrare nel sistema. Una soluzione che si adatta a tutti i tipi di giardino e in abbinamento al SensoTimer™: di fatto, questo piccolo computer controlla ed organizza l'irrigazione in tempo reale e con grande efficacia.



Sensore pioggia

Interrompe il ciclo di irrigazione quando le precipitazioni sono superiori a 5 mm per 2 m.

Irrigazione intelligente

Quando il livello di umidità si abbassa troppo, l'irrigazione parte in autonomia sul punto reimpostato.

Flessibilità di montaggio

Grazie ai diversi raccordi si possono combinare insieme i diversi tubi per l'irrigazione.

Riduttore di pressione con filtro.

Protegge il KRS® dalle particelle di sporco.

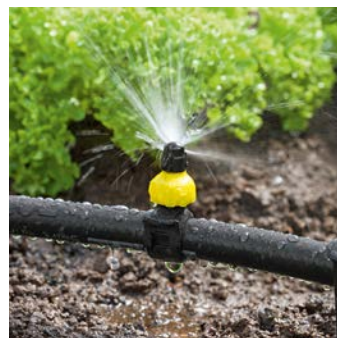

Irrigazione mirata

Gli ugelli gocciolatori con regolazione di portata raggiungono direttamente le piantine.

Microirrigazione

I microirrigatori a portata regolabile sono disponibili in tre versioni (360°, 180°, 90°).

Gocce efficienti

L'impianto arriva fino a 50 metri di distanza.

Contatto radio continuo

Ogni 30 minuti i sensori comunicano per radio segnali (senza fili) al computer Senso-Timer™ l'umidità del terreno.

Modello Gocciolatore regolabile Microirrigatore regolabile

1) Gocciolatore

Regolazione della portata.

2) Spillo di collegamento al tubo

Consente il passaggio dell'acqua.

3) Fascia stringi-tubo

Per collegarsi al tubo principale.

4) Regolatore di portata

Permette il controllo della portata dell'acqua.

5) Microirrigatore

L'ugello determina i gradi di irrigazione 90° 180° 360°.



RIDUTTORE DI PRESSIONE FILTRI E RACCORDI

Filtro protezione

- Protegge il KRS® dalle parti celle di sporco
- Comprende la presa rubinetto G3/4 per tubi del Kärcher Rain System™
- La maglia del filtro è staccabile e lavabile
- Design ergonomico per migliorare il comfort d'uso.
- Confezione da 1 Pz.



Nr. Cod.	2.645-225.0
Cod. EAN	4 039784 91970 9
Pezzi x u.v.	6
Peso Kg x u.v.	0.12
Dim. U.v. (cm)	160x230x48
Pezzi Pallet	768

Riduttore di pressione con filtro

- Protegge il KRS® dalle particelle di sporco
- Comprende la presa rubinetto G3/4 per tubi del Kärcher Rain System™
- La maglia del filtro è staccabile e lavabile
- Riduce la pressione in ingresso con 4 bar di pressione in uscita
- Filtro compreso
- Confezione da 1 Pz.



Nr. Cod.	2.645-226.0
Cod. EAN	4 039784 91969 3
Pezzi x u.v.	6
Peso Kg x u.v.	0.16
Dim. U.v. (cm)	160x230x48
Pezzi Pallet	768

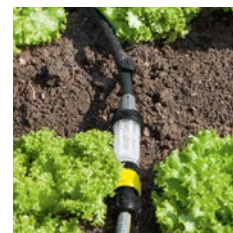

Tubo Principale - KRS®

- 10 m Tubo per KRS®
- Compatibile sia con i gocciolatori sia con i microirrigatori
- Compatibile con tutti i raccordi tubo
- Resistente alle intemperie e con protezione raggi UV
- Non contiene cadmio, bario e piombo



Nr. Cod.	2.645-227.0
Cod. EAN	4 039784 91972 3
Pezzi x u.v.	8
Peso Kg x u.v.	11
Dim. U.v. (cm)	600x800
Pezzi Pallet	280

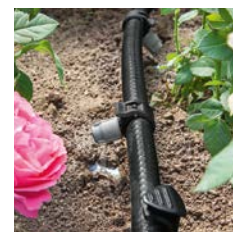

Tubo capillare da 10 o 25 m

- Irrigazione delle piante
- Distribuzione dell'acqua lineare
- Si può accorciare e utilizzare con il tubo per KRS®
- Allungabile fino a 50metri
- Funziona con 2 bar di pressione
- Tubo con doppio strato e maglia esterna



Nr. Cod.	1/2" 10	2.645-229.0
Cod. EAN	4 039784 91974 7	
Pezzi x u.v.	10	
Peso Kg x u.v.	0,6	
Dim. U.v. (cm)	391x186x325	
Pezzi Pallet	450	



Nr. Cod.	1/2" 25	2.645-228.0
Cod. EAN	4 039784 91973 0	
Pezzi x u.v.	10	
Peso Kg x u.v.	160	
Dim. U.v. (cm)	456x291x436	
Pezzi Pallet	160	



UGELLO E MICROIRRIGATORI

Raccordo di congiunzione a "T" con regolazione di portata

- Collega il tubo del KRS® e il tubo capillare
- Regolazione portata sul lato permette di avere due linee indipendenti
- Design ergonomico per migliorare il comfort d'uso
- Confezione da 2 Pz.

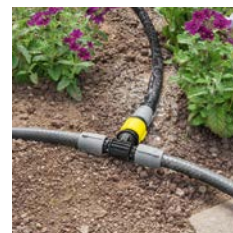

Nr. Cod.	2.645-231.0
Cod. EAN	4 039784 91962 4
Pezzi x u.v.	10
Peso Kg x u.v.	0.14
Dim. U.v. (cm)	160x230x53
Pezzi Pallet	600

**Raccordo di congiunzione**

- Collega il tubo del KRS® e il tubo capillare
- Design ergonomico per migliorare il comfort d'uso
- Confezione da 2 Pz.



Nr. Cod.	2.645-232.0
Cod. EAN	4 039784 91964 8
Pezzi x u.v.	20
Peso Kg x u.v.	0.1
Dim. U.v. (cm)	160x230x28
Pezzi Pallet	1.200

**Tappo fine linea**

- Chiude l'estremità del tubo del KRS®
- Design ergonomico per migliorare il comfort d'uso
- Confezione da 2 Pz.



Nr. Cod.	2.645-233.0
Cod. EAN	4 039784 91965 5
Pezzi x u.v.	10
Peso Kg x u.v.	0.08
Dim. U.v. (cm)	160x140x40
Pezzi Pallet	1.200

Gocciolatore a portata regolabile

- Utilizzato sul tubo principale KRS®
- Facile da montare grazie al gancio
- Portata d'acqua regolabile
- Quantità d'acqua regolabile da 0 a 10 l/h
- Confezione da 5 Pz.

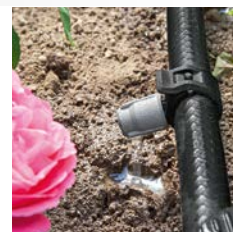

Nr. Cod.	2.645-234.0
Cod. EAN	4 039784 91966 2
Pezzi x u.v.	10
Peso Kg x u.v.	0.07
Dim. U.v. (cm)	160x140x40
Pezzi Pallet	1.200

**Fascetta riparatrice**

- Utilizzata sul tubo principale KRS®
- Chiude i fori creati dagli ugelli
- Confezione da 5 Pz.



Nr. Cod.	2.645-235.0
Cod. EAN	4 039784 91967 9
Pezzi x u.v.	10
Peso Kg x u.v.	0.06
Dim. U.v. (cm)	160x140x40
Pezzi Pallet	1.200

SET ATTREZZATI E ROLLINE DI TUBO
Set Ugelli Microspray

- Utilizzati sul tubo del KRS®
- Facile da montare grazie al gancio
- Portata d'acqua regolabile sulla testina dell'ugello da 0 a 55 l/h
- Ugelli regolabili
- Comprende :
1 x 360°, 2 x 180°, 2 x 90°

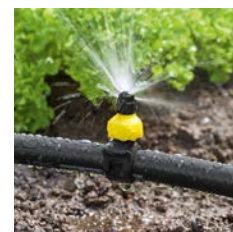

Nr. Cod.	2.645-236.0
Cod. EAN	4 039784 91968 6
Pezzi x u.v.	10
Peso Kg x u.v.	0.07
Dim. U.v. (cm)	160x140x40
Pezzi Pallet	1.200

Fittone per tubo principale - KRS®

- Utilizzato sul tubo principale KRS® e sul tubo capillare
- Permette il supporto del tubo alla giusta altezza
- Confezione da 5 Pz.

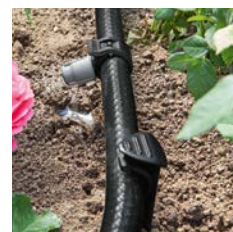

Nr. Cod.	2.645-237.0
Cod. EAN	4 039784 91971 6
Pezzi x u.v.	16
Peso Kg x u.v.	0.1
Dim. U.v. (cm)	160x290x29
Pezzi Pallet	864

Kit irrigazione giardino - KRS®

Kit base completo per l'irrigazione a goccia del giardino
Comprende:

- una pratica valigetta porta oggetti
 - 10 metri di tubo capillare da 1/4", 4 mm
 - 15 metri di tubo 1/2", 13 mm per KRS® (da usare come collegamento e per installare gli ugelli)
 - 4 raccordi a T con regolazione portata
 - 4 raccordi a I
 - 10 gocciolatori regolabili
 - 5 fittoni per tubo da 1/2" 13 mm
 - 5 tappi di fine linea
 - 1 filtro
 - 2 raccordi portagomma da 1/2"
 - 1 presa rubinetto G1 con riduzione G 3/4
- Accessorio Optional per aumentare l'efficienza
SensoTimer™ EcoLogic

Nr. Cod.	2.645-238.0
Cod. EAN	4 039784 91975 4
Pezzi x u.v.	1
Peso Kg x u.v.	4.2
Dim. U.v. (cm)	395x296x276
Pezzi Pallet	63



SET ATTREZZATI

Kit ugelli microspray

- Kit ugelli optional per Kit irrigazione giardino per irrigare diversi gruppi di piante
- Comprende:
 - 5 gocciolatori regolabili
 - 10 fascette riparatrici
 - 10 ugelli Microspray (4 x 90°, 4 x 180°, 2 x 360°)
 - 5 fittoni tubo

Confezione	Nr. Cod.	2.645-239.0
	Cod. EAN	4 039784 91976 1
	Pezzi x u.v.	9
	Peso Kg x u.v.	0,3
	Dim. U.v. (cm)	330x280x30
	Pezzi Pallet	243

**Set raccordi tubo**

- Kit optional per Kit completo Rain Box
- Collega il tubo del Kärcher Rain System™ e il tubo capillare
- 4 raccordi a "T" con regolazione portata
- 4 raccordi a "I"
- 5 raccordi fine linea

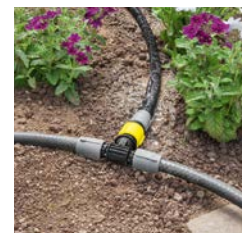

Confezione	Nr. Cod.	2.645-240.0
	Cod. EAN	4 039784 91977 8
	Pezzi x u.v.	7
	Peso Kg x u.v.	0,5
	Dim. U.v. (cm)	330x280x38
	Pezzi Pallet	189

**Kit tubo capillare poroso**

- Kit pensato per irrigare tutte le piante di una siepe pronto all'uso
- Comprende:
 - 20 metri di tubo capillare
 - filtro di protezione
 - tappo di fine linea

Confezione	Nr. Cod.	2.645-241.0
	Cod. EAN	4 039784 91978 5
	Pezzi x u.v.	10
	Peso Kg x u.v.	1,9
	Dim. U.v. (cm)	458x291x436
	Pezzi Pallet	160



SET ATTREZZATI

Kit irrigazione Vasi - KRS® fino a 15 vasi

Comprende:

- 10 metri di tubo capillare da 1/4", 4 mm
- 10 metri di tubo principale da 1/2", 13 mm
- 10 raccordi a T con regolazione portata
- 10 collari da 1/2" 13 mm per il collegamento al tubo capillare da 1/4" 4 mm
- 15 gocciolatori regolabili da 0 a 10 l/h
- 15 fittoni per tubo da 1/4" 4 mm
- 3 tappi di fine linea per tubo capillare da 1/4" 4 mm
- 1 raccordo fine linea per tubo da 1/2" 13 mm
- 1 raccordo portagomma da 1/2"
- 1 presa rubinetto G1 con riduzione G 3/4

Confezione	Nr. Cod.	2.645-276.0
	Cod. EAN	4 039784 91971 6
	Pezzi x u.v.	1
	Peso Kg x u.v.	4,2
	Dim. U.v. (cm)	395x296x276
	Pezzi Pallet	63



IRRIGAZIONE GOCCIA-GOCCIA

UNA GAMMA COMPLETA PER L'IRRIGAZIONE GOCCIA-GOCCIA

Una gamma che comprende kit attrezzati, il kit per interni e tutta la componentistica necessaria per realizzare in modo rapido, sicuro e senza dispersione di tempo un sistema goccia a goccia per orti, giardini e terrazzi.



Kit irrigazione

Kit completi per irrigare fino a 12 vasi contemporaneamente.

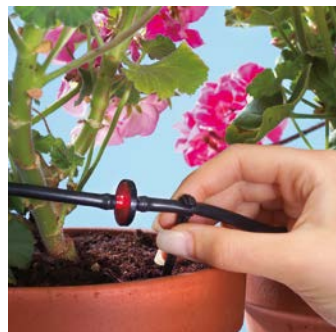

Gocciolatori

Diversi modelli disponibili: regolabili o a portata fissa in linea o fine linea.



Tubi da 1/2" e 1/4"

La linea principale è costituita da un tubo da 1/2", la linea capillare è composta dal un tubo da 1/4".

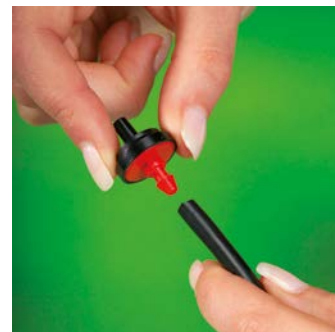

Utilizzo

Tutti i prodotti della gamma sono pratici da utilizzare.



Gocciolatore a portata regolabile

Può essere regolato per una portata superiore : da 0 a 37 l/h.



Risparmio d'acqua

Con l'irrigazione goccia-goccia si può avere un risparmio d'acqua fino al 70%.



Raccordi

La gamma è munita di raccordi per ampliare la linea da 1/2" o da 1/4".



Microspray

Disponibile in tre versioni 90° 180° e 360°.

Modello Gocciolatore autocompensante in linea

1) Foro passante

Innesto a compressione su tubo da 1/4" per il passaggio dell'acqua.

2) Corpo con labirinto

Il labirinto interno ne riduce la pressione permettendo al gocciolatore l'irrigazione a goccia.

3) Foro gocciolante

Uscita goccia.



KIT GOCCIA-GOCCIA PRONTO USO
Kit irrigazione 6 vasi

- Contiene:
- 1 Presa rubinetti da 3/4"
- Tubo da 1/4" m 10
- 4 Fittoncini per tubo da 1/4"
- 5 Gocciolatori in linea da 2 lt/h
- 1 Gocciolatore fine linea da 2 lt/h



Confezione	Nr. Cod.	2.345-001.0
	Cod. EAN	4 039784 54377 5
	Pezzi x u.v.	6
	Peso Kg x u.v.	2,17
	Dim. U.v. (cm)	39,5x29,5x18
	Pezzi Pallet	240

Kit irrigazione 9 vasi

- Contiene:
- 1 Presa rubinetti da 3/4"
- Tubo da 1/4" m 10
- 6 Fittoncini per tubo da 1/4"
- 5 Gocciolatori in linea da 2 lt/h
- 4 Gocciolatore fine linea da 2 lt/h
- 3 Raccordi a "T" da 1/4"



Confezione	Nr. Cod.	2.345-002.0
	Cod. EAN	4 039784 54378 2
	Pezzi x u.v.	6
	Peso Kg x u.v.	2,05
	Dim. U.v. (cm)	39,5x29,5x18
	Pezzi Pallet	240

Kit irrigazione 12 vasi

- Contiene:
- 1 Presa rubinetti da 3/4"
- Tubo da 1/4" m 10
- 6 Fittoncini per tubo da 1/4"
- 6 Gocciolatori in linea da 2 lt/h
- 4 Gocciolatori fine linea da 2 lt/h
- 2 Gocciolatore a portata regolabile da 0/37 lt/h
- 5 Raccordi a "T" da 1/4"

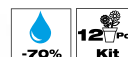

Confezione	Nr. Cod.	2.345-003.0
	Cod. EAN	4 039784 54379 9
	Pezzi x u.v.	6
	Peso Kg x u.v.	2,14
	Dim. U.v. (cm)	39,5x29,5x18
	Pezzi Pallet	240

Kit irrigatore automatico

- Contiene 3 irrigatori ("carotine") in terracotta, che assorbono l'acqua da un contenitore e la trasferiscono alla pianta per osmosi
- Ideale per piante da interno.



Confezione	Nr. Cod.	2.345-004.0
	Cod. EAN	4 039784 54380 5
	Pezzi x u.v.	6
	Peso Kg x u.v.	0,89
	Dim. U.v. (cm)	39x24,5x18
	Pezzi Pallet	240



GOCCIOLATORI E GOCCIOLATORI REGOLABILI

Gocciolatore autocompensante fine linea 4 l/h

- Portata 4 lt/h a 1 Bar
- In cartella blister da Pz. 5



Nr. Cod.	2.345-009.0
Cod. EAN	4 039784 54385 0
Pezzi x u.v.	10
Peso Kg x u.v.	0,28
Dim. U.v. (cm)	20x14,5x16
Pezzi Pallet	2.100



Gocciolatore autocompensante in linea 2 l/h

- Portata 2 lt/h a 1 Bar
- In cartella blister da Pz. 5



Nr. Cod.	2.345-010.0
Cod. EAN	4 039784 54386 7
Pezzi x u.v.	10
Peso Kg x u.v.	0,25
Dim. U.v. (cm)	20x14,5x16
Pezzi Pallet	2.100

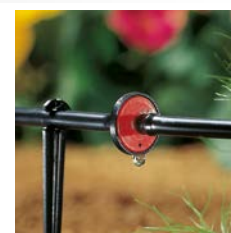

Gocciolatore autocompensante fine linea 2 l/h

- Portata 2 lt/h a 1 Bar
- In cartella blister da Pz. 5



Nr. Cod.	2.345-011.0
Cod. EAN	4 039784 54387 4
Pezzi x u.v.	10
Peso Kg x u.v.	0,28
Dim. U.v. (cm)	20x14,5x16
Pezzi Pallet	2.100

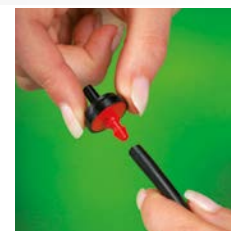

Gocciolatore a portata regolabile

- Portata da 0 a 37 lt/h
- In cartella blister da Pz. 5



Nr. Cod.	2.345-012.0
Cod. EAN	4 039784 54388 1
Pezzi x u.v.	10
Peso Kg x u.v.	0,33
Dim. U.v. (cm)	20x14,5x16
Pezzi Pallet	2.100

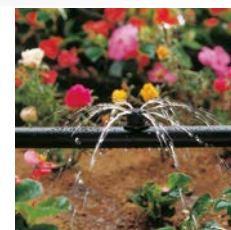

Gocciolatore a portata regolabile su fittone

- Portata da 0 a 37 lt/h
- In cartella blister da Pz. 5



Nr. Cod.	2.345-013.0
Cod. EAN	4 039784 54389 8
Pezzi x u.v.	8
Peso Kg x u.v.	0,57
Dim. U.v. (cm)	33x24x11
Pezzi Pallet	720



MICROIRRIGATORI E SUPPORTO MICROIRRIGATORE
Microspray da 90°

- Area bagnata: r = m 2 a Max. 2 Bar
- In cartella blister da Pz. 5.
- Da utilizzarsi con 2.345-008.0 o sul tubo principale da 1/2"



Confezione	Nr. Cod.	2.345-005.0
	Cod. EAN	4 039784 54381 2
	Pezzi x u.v.	10
	Peso Kg x u.v.	0,23
	Dim. U.v. (cm)	20x14,5x16
	Pezzi Pallet	2.100

90°

**2 Bar Max.
r = 2 m**

Microspray da 180°

- Area bagnata: r = m 2 a Max. 2 Bar
- In cartella blister da Pz. 5.
- Da utilizzarsi con 2.345-008.0 o sul tubo principale da 1/2"



Confezione	Nr. Cod.	2.345-006.0
	Cod. EAN	4 039784 54382 9
	Pezzi x u.v.	10
	Peso Kg x u.v.	0,22
	Dim. U.v. (cm)	20x14,5x16
	Pezzi Pallet	2.100

180°

**2 Bar Max.
r = 2 m**

Microspray da 360°

- Area bagnata: r = m 3 a Max. 2 Bar
- In cartella blister da Pz. 5.
- Da utilizzarsi con 2.345-008.0 o sul tubo principale da 1/2"



Confezione	Nr. Cod.	2.345-007.0
	Cod. EAN	4 039784 54383 6
	Pezzi x u.v.	10
	Peso Kg x u.v.	0,22
	Dim. U.v. (cm)	20x14,5x16
	Pezzi Pallet	2.100

360°

**2 Bar Max.
r = 3 m**

Supporto microspray

- Da utilizzarsi con 2.345-005.0, 2.345-006.0, 2.345-007.0
- Utilizzo pressione Max. 2 Bar.
- In cartella blister da Pz. 3



Confezione	Nr. Cod.	2.345-008.0
	Cod. EAN	4 039784 54384 3
	Pezzi x u.v.	10
	Peso Kg x u.v.	2,06
	Dim. U.v. (cm)	40x29x21
	Pezzi Pallet	320



RACCORDI DA 1/2"

Preso rubinetto da 3/4" completa di filtro a compressione da 1/2"

- Si innesta a compressione sul tubo da 1/2"
- Con guarnizione-filtro
- In cartella blister da 1 Pz



Nr. Cod.	2.345-014.0
Cod. EAN	4 039784 54390 4
Pezzi x u.v.	10
Peso Kg x u.v.	0,70
Dim. U.v. (cm)	20x14,5x16
Pezzi Pallet	2.100



**5,6 Bar
Max.**

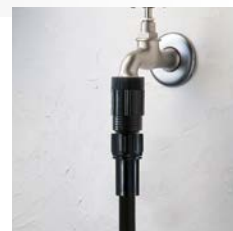

Raccordo di congiunzione a compressione da 1/2"

- Si innesta a compressione sul tubo
- In cartella blister da Pz. 2



Nr. Cod.	2.345-015.0
Cod. EAN	4 039784 54391 1
Pezzi x u.v.	10
Peso Kg x u.v.	0,69
Dim. U.v. (cm)	33x24x11
Pezzi Pallet	900



**5,6 Bar
Max.**



Raccordo di congiunzione a "L" a compressione a 1/2"

- Si innesta a compressione sul tubo
- In cartella blister da Pz. 2



Nr. Cod.	2.345-016.0
Cod. EAN	4 039784 54392 8
Pezzi x u.v.	10
Peso Kg x u.v.	0,72
Dim. U.v. (cm)	33x24x11
Pezzi Pallet	900



**5,6 Bar
Max.**

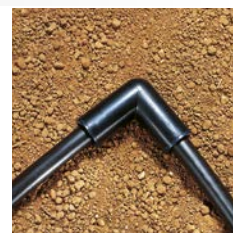

Raccordo di congiunzione a "T" a compressione a 1/2"

- Si innesta a compressione sul tubo
- In cartella blister da Pz. 2



Nr. Cod.	2.345-017.0
Cod. EAN	4 039784 54393 5
Pezzi x u.v.	10
Peso Kg x u.v.	0,9
Dim. U.v. (cm)	33x24x11
Pezzi Pallet	900



**5,6 Bar
Max.**

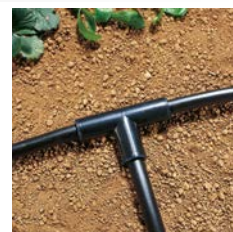

RACCORDI DA 1/2" E DA 1/4"
Rubinetto in linea da 1/2" a compressione

- Si innesta a compressione sul tubo
- In cartella blister da Pz. 1



Nr. Cod.	2.345-019.0
Cod. EAN	4 039784 54395 9
Pezzi x u.v.	10
Peso Kg x u.v.	0,51
Dim. U.v. (cm)	33x24x11
Pezzi Pallet	900

5,6 Bar Max.

Raccordo fine linea a compressione da 1/2" ispezionabile

- Si innesta a compressione sul tubo
- In cartella blister da Pz. 1



Nr. Cod.	2.345-018.0
Cod. EAN	4 039784 54394 2
Pezzi x u.v.	10
Peso Kg x u.v.	0,43
Dim. U.v. (cm)	20x14,5x16
Pezzi Pallet	2.100

5,6 Bar Max.

Fittoni per tubo da 1/2"

- Si innesta a compressione sul tubo
- In cartella blister da Pz. 5



Nr. Cod.	2.345-020.0
Cod. EAN	4 039784 54396 6
Pezzi x u.v.	8
Peso Kg x u.v.	0,71
Dim. U.v. (cm)	33x24x11
Pezzi Pallet	720

Ø 1/2" (12,7 mm)

Preso Rubinetto da 3/4" per tubo da 1/4" a compressione

- Filetto da 3/4" per tubo da 1/4"
- In cartella blister da Pz. 1.



Nr. Cod.	2.345-021.0
Cod. EAN	4 039784 54397 3
Pezzi x u.v.	10
Peso Kg x u.v.	0,30
Dim. U.v. (cm)	20x14,5x16
Pezzi Pallet	2.100



Ø 1/4" (6,4 mm)
2 Bar Max.

Raccordi di congiunzione da 1/4" a compressione

- Si innesta a compressione sul tubo
- In cartella blister da Pz. 10

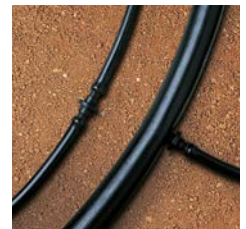

Nr. Cod.	2.345-022.0
Cod. EAN	4 039784 54398 0
Pezzi x u.v.	10
Peso Kg x u.v.	0,26
Dim. U.v. (cm)	20x14,5x16
Pezzi Pallet	2.100

Ø 1/4" (6,4 mm)
2 Bar Max.

RACCORDI DA 1/4"

Raccordi di congiunzione a "T" da 1/4" a compressione

- Si innesta a compressione sul tubo
- In cartella blister da Pz. 10



Nr. Cod.	2.345-023.0
Cod. EAN	4 039784 54399 7
Pezzi x u.v.	10
Peso Kg x u.v.	0,3
Dim. U.v. (cm)	20x14,5x16
Pezzi Pallet	2.100

Ø 1/4 "
(6,4 mm) **2 Bar**
Max.



Rubinetto in linea da 1/4" a compressione

- Si innesta a compressione sul tubo
- In cartella blister da Pz. 3



Nr. Cod.	2.345-024.0
Cod. EAN	4 039784 54400 0
Pezzi x u.v.	10
Peso Kg x u.v.	0,32
Dim. U.v. (cm)	20x14,5x16
Pezzi Pallet	2.100

 **Ø 1/4 "**
(6,4 mm) **2 Bar**
Max.

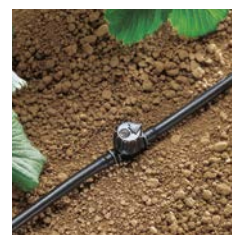

Tappi riparatori per tubo da 1/4"

- Si innesta a compressione sul tubo
- In cartella blister da Pz. 10



Nr. Cod.	2.345-025.0
Cod. EAN	4 039784 54401 7
Pezzi x u.v.	10
Peso Kg x u.v.	0,27
Dim. U.v. (cm)	20x14,5x16
Pezzi Pallet	2.100

Nr. Cod.	2.345-026.0
Cod. EAN	4 039784 54402 4
Pezzi x u.v.	10
Peso Kg x u.v.	0,32
Dim. U.v. (cm)	23,5x19,5x16
Pezzi Pallet	1.200

Ø 1/4 " (6,4 mm)

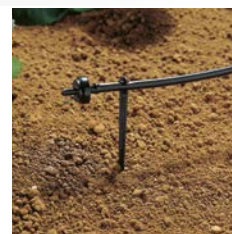

Fittoncini di supporto per tubo da 1/4"

- Si innesta a compressione sul tubo
- In cartella blister da Pz. 10



Fustella foratubo per tubi da 1/2"

- In cartella blister da Pz. 1



Nr. Cod.	2.345-027.0
Cod. EAN	4 039784 54403 1
Pezzi x u.v.	10
Peso Kg x u.v.	0,35
Dim. U.v. (cm)	20x14,5x16
Pezzi Pallet	2.100





KÄRCHER POMPE PER IRRIGAZIONE:

KÄRCHER È UNA SORGENTE PER IL GIARDINO

Se il vostro desiderio è quello di avere un giardino verde, rigoglioso e fiorito, provate con la linea di prodotti per l'irrigazione e le elettropompe Kärcher: l'ottima qualità e la flessibilità che li contraddistingue contribuisce a creare l'ambiente migliore per le piante. La tecnologia Kärcher permette di portare la giusta quantità di acqua alla pianta per farla crescere e fiorire. Le elettropompe da giardino Kärcher possono pescare acqua sia dalla rete idrica sia da cisterne o botti di raccolta. Le Multistage ad immersione forniscono la pressione adeguata per pompare in superficie acqua da pozzi, falde e sorgenti. Le elettropompe Kärcher sono utilizzabili nelle vasche in cui si raccoglie l'acqua piovana, in questo modo l'irrigazione è completamente eco-sostenibile.



Elettropompe sommerse acque scure
Elettropompe sommerse acque chiare
Elettropompe idrauliche domestiche
Elettropompe per irrigazione
Elettropompe idrauliche domestiche
Elettropompe sommerse a pressione
Elettropompe di pescaggio

Pag: 68-71
Pag: 72-73
Pag: 76-77
Pag: 78-79
Pag: 80-81
Pag: 82-83
Pag: 84-85



KÄRCHER POMPE DI DRENAGGIO:







L'ACQUA: UN BENE PREZIOSO

I prodotti Kärcher permettono di risparmiare acqua nel rispetto dell'ambiente.

Le elettropompe sommerse Kärcher sono dotate di un anello di tenuta in ceramica, una soluzione solitamente utilizzata in ambito professionale, che rende le pompe più robuste e durature. A riprova di tale affidabilità Kärcher offre 5 anni di garanzia su tutta la gamma elettropompe!

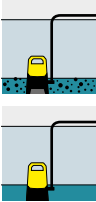

POMPE SOMMERSE

								
		Rendimento						
		Drenaggio acqua scura						
	SP 7 Dirt Inox	15.500 l/h 8 / 0,8 m³/bar 30 mm 35 mm 750 W_{max}	■	■	■	-	-	-
	SP 7 Dirt	15.500 l/h 8 / 0,8 m³/bar 30 mm 35 mm 750 W_{max}	■	■	■	-	-	-
	SP 5 Dirt	9500 l/h 7 / 0,7 m³/bar 20 mm 25 mm 500 W_{max}	■	■	-	-	-	-
	SP 3 Dirt	7000 l/h 6 / 0,6 m³/bar 20 mm 25 mm 350 W_{max}	■	-	-	-	-	-
	SP 1 Dirt	5500 l/h 4,5 / 0,45 m³/bar 20 mm 25 mm 250 W_{max}	■	-	-	-	-	-
		Drenaggio acqua scura e chiara						
	SP 5 Dual	9500 l/h 7 / 0,7 m³/bar 20 mm 1 mm 500 W_{max}	■	■	-	■	■	-
	SP 6 Flat Inox	14.000 l/h 9 / 0,9 m³/bar 5 mm 1 mm 550 W_{max}	-	-	-	■	■	■
	SP 2 Flat	6000 l/h 5 / 0,5 m³/bar 5 mm 1 mm 250 W_{max}	-	-	-	■	■	-

ELETTROPOMPE

ELETTROPOMPE SOMMERSE ACQUE SCURE

Le elettropompe a immersione per acqua scura Kärcher sono pratiche e tecnologiche. Il sensore di livello regolabile reagisce immediatamente al contatto con l'acqua e mette in funzione la pompa. La gamma fornisce una portata fino a 15.500 l/h e sono in grado di drenare acque molto sporche con particelle fino a 30mm.



5 anni di garanzia

Anello di tenuta in ceramica per garantire affidabilità e durata.



Pre-filtro

Il Pre-filtro estraibile in acciaio inox protegge l'elettropompa dallo sporco grossolano (SP 7 Dirt inox).



Regolazione man/auto

Con un semplice movimento si passa dalla regolazione automatica a quella manuale.



Acqua sporca

Per drenare acqua sporca con particelle fino a 30 mm.

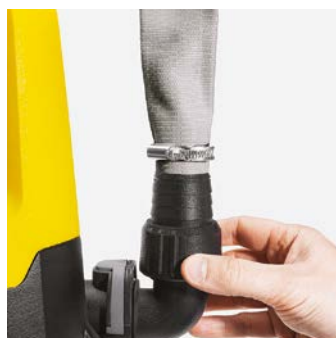

Quick Connect

Nuovo sistema per l'aggancio rapido del raccordo portagomma.



Sensore di livello

Facile regolazione dell'altezza del livello dell'acqua alla quale la pompa si deve avviare.

Anello di tenuta in ceramica

Per una maggiore affidabilità e maggior durata del motore.

Modello SP 7 Dirt Inox

1) Maniglia

Per un facile trasporto.

2) Sensore idrico

Regolabile ed elettronico mette in funzione la pompa

3) Tasto

Con un semplice gesto si passa dalla condizione automatica a quella manuale.

4) Corpo in acciaio Inox

Le elettropompe sono resistenti agli urti e alla corrosione.

5) Prefiltro

In acciaio Inox inossidabile.



ELETTROPOMPE SOMMERSE ACQUE SCURE

Elettropompa sommersa SP 7 Dirt Inox

- Anello di tenuta in ceramica per una maggiore affidabilità e durata
- Garanzia 5 anni
- Testata in acciaio inox
- Sensore di livello elettronico: regolazione continua del livello dall' avvio
- Pre-filtro in acciaio inox estraibile
- Quick connect: rapido collegamento dei raccordi e del tubo dell'acqua
- Pratica impugnatura per il trasporto



Nr. Cod.	1.645-506.0
Cod. EAN	4 054278 06045 3
Potenza W	750
Pressione Bar	0,8
Portata l/h	15,500
Pezzi Pallet	39

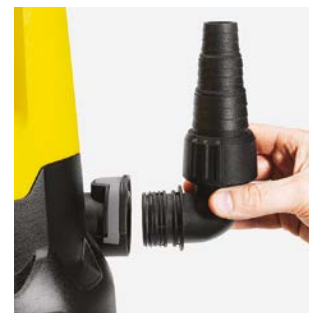

Elettropompa sommersa SP 7 Dirt

- Anello di tenuta in ceramica per una maggiore affidabilità e durata
- Garanzia 5 anni
- Sensore di livello a galleggiante
- Pre-filtro in acciaio inox estraibile
- Quick connect: rapido collegamento dei raccordi e del tubo dell'acqua
- Pratica impugnatura per il trasporto



Nr. Cod.	1.645-504.0
Cod. EAN	4 054278 06043 9
Potenza W	750
Pressione Bar	0,8
Portata l/h	15,500
Pezzi Pallet	39



		SP 7 Dirt Inox	SP 7 Dirt
Dati tecnici	Nr. Cod.	1.645-506.0	1.645-504.0
	Max. Potenza	W	750
	Max. Portata**	l/h	15,500
	Max. Prevalenza /pressione	m/bar	8/0,8
	Max. Profondità di immersione	m	7
	Max. Dimensione sporco aspirabile	mm	30
	Peso senza accessori	Kg	6,7
	Dimensioni (Lu x La x H)	mm	238x287x354
	Raccordo		G1 1/2
	Cavo di collegamento	m	10 m
Temperatura max. in utilizzo	°C	35	
Dotazione	Pratica impugnatura	■	■
	Anello di tenuta in ceramica	■	■
	Sensore di livello elettronico	■	-
	Interuttore ON/OFF automatico	Int. sulla pompa	■
	Prefiltro in acciaio inox estraibile	Incluso	incluso
	Raccordo tubo	1", 1 1/4", 1 1/2"	1", 1 1/4", 1"



ELETTROPOMPE SOMMERSE ACQUE SCURE

**Elettropompa sommersa
SP 5 Dirt**

- Anello di tenuta in ceramica per una maggiore affidabilità e durata
- Garanzia 5 anni
- Sensore di livello a galleggiante
- Quick connect: rapido collegamento dei raccordi e del tubo dell'acqua
- Pratica impugnatura per il trasporto



Confezione	Nr. Cod.	1.645-503.0
	Cod. EAN	4 054278 06042 2
	Potenza W	500
	Pressione Bar	0,7
	Portata l/h	9.500
	Pezzi Pallet	60



**Elettropompa sommersa
SP 3 Dirt**

- Anello di tenuta in ceramica per una maggiore affidabilità e durata
- Garanzia 5 anni
- Sensore di livello a galleggiante
- Quick connect: rapido collegamento dei raccordi e del tubo dell'acqua
- Pratica impugnatura per il trasporto



Confezione	Nr. Cod.	1.645-502.0
	Cod. EAN	4 054278 06041 5
	Potenza W	350
	Pressione Bar	0,6
	Portata l/h	7.000
	Pezzi Pallet	60



**Elettropompa sommersa
SP 1 Dirt**

- Anello di tenuta in ceramica per una maggiore affidabilità e durata
- Garanzia 5 anni
- Sensore di livello a galleggiante
- Quick connect: rapido collegamento dei raccordi e del tubo dell'acqua
- Pratica impugnatura per il trasporto



Confezione	Nr. Cod.	1.645-500.0
	Cod. EAN	4 054278 05939 6
	Potenza W	250
	Pressione Bar	0,45
	Portata l/h	5.500
	Pezzi Pallet	60



	SP 5 Dirt	SP 3 Dirt	SP 1 Dirt
--	-----------	-----------	-----------

Dati tecnici	Nr. Cod.	1.645-503.0	1.645-502.0	1.645-500.0	
	Max. Potenza	W	500	350	250
	Max. Portata	l/h	9.500	7.000	5.500
	Max. Prevalenza /pressione	m/bar	7/0,7	6/0,6	4,5/0,45
	Max. Profondità di immersione	m	7	7	7
	Max. Dimensione sporco aspirabile	mm	20	20	20
	Peso senza accessori	Kg	4,6	4,2	3,7
	Dimensioni (Lu x La x H)	mm	229x238x303	229x238x303	229x238x303
	Raccordo	G1	G1	G1	
Cavo di collegamento	m	10 m	10 m	10 m	
Temperatura max. in utilizzo	°C	35	35	35	
Dotazione	Pratica impugnatura	■	■	■	
	Manicotti di allacciamento ottimizzati	■	■	■	
	Sensore di livello elettronico	continua	-	-	
	Interuttore ON/OFF automatico	-	-	-	
	Prefiltro estraibile	-	Access. opzionale	Access. opzionale	
Raccordo tubo	1 1/4"	1 1/4"	1 1/4"		

ELETTROPOMPE SOMMERSE ACQUE SCURE E CHIARE
**Elettropompa sommersa
SP 5 Dual**

- Anello di tenuta in ceramica per una maggiore affidabilità e durata
- Garanzia 5 anni
- Sensore di livello a galleggiante
- Quick connect: rapido collegamento dei raccordi e del tubo dell'acqua
- Pratica impugnatura per il trasporto



Confezione	Nr. Cod.	1.645-580.0
	Cod. EAN	4 054278 30491 5
	Potenza W	500
	Pressione Bar	0,7
	Portata l/h	9.500
	Pezzi Pallet	42



		SP 5 Dual
Dati tecnici	Nr. Cod.	1.645-580.0
	Max. Potenza	W 500
	Max. Portata	l/h 9.500
	Max. Prevalenza /pressione	m/bar 7/0,7
	Max. Profondità di immersione	m 7
	Max. Dimensione sporco aspirabile	mm 1
	Peso senza accessori	Kg 5,5
	Dimensioni (Lu x La x H)	mm 237x241x279
	Raccordo	G1
	Cavo di collegamento	m 10 m
Temperatura max. in utilizzo	°C 35	
Dotazione	Pratica impugnatura	■
	Manicotti di allacciamento ottimizzati	■
	Sensore di livello elettronico	-
	Interuttore ON/OFF automatico	-
	Prefiltro estraibile	Access. opzionale
Raccordo tubo	1 1/4"	



ELETTROPOMPE

ELETTROPOMPE SOMMERSE ACQUE CHIARE

L'elettropompa per acque chiare SP 6 Flat inox, con funzionamento ad aspirazione in piano e sensore di livello a regolazione continua, reagisce al contatto con l'acqua. Può drenare quasi completamente l'acqua, fino a 1 mm dal terreno. Il pre-filtro in acciaio inox estraibile, facile da pulire, protegge l'elettropompa dallo sporco grossolano.



Immediata reazione

Il sensore di livello, al contatto con l'acqua mette immediatamente in funzione l'elettropompa.



Pre-filtro

Il pre-filtro estraibile in acciaio inox protegge l'elettropompa dallo sporco grossolano (SP 6 Flat inox).



5 anni di garanzia

Anello di tenuta in ceramica per garantire affidabilità e durata.



Anello di tenuta in ceramica

Per una maggiore durata del motore e affidabilità.



Acqua pulita

Per drenare acqua pulita.



Robuste

La carenatura in acciaio garantisce la lunga durata della pompa e la resistenza agli urti (SP 6 Flat inox).



Aspirazione in piano

Per drenare acqua chiara e con una aspirazione in piano fino a solo 1 mm che lascia quasi asciutta la superficie.

Modello SP 6 Flat Inox

1) Maniglia

Per un facile trasporto.

2) Sensore idrico

Regolabile ed elettronico mette in funzione la pompa.

3) Tasto

Con un semplice gesto di passa dalla condizione automatica a quella manuale.

4) Corpo in acciaio Inox

Le elettropompe sono resistenti agli urti e alla corrosione.

5) Pre-filtro

In acciaio Inox inossidabile.



ELETTROPOMPE SOMMERSE ACQUE CHIARE

Elettropompa sommersa

SP 6 Flat Inox

- Anello di tenuta in ceramica per una maggiore affidabilità e durata
- Garanzia 5 anni
- Testata in acciaio inox
- Sensore di livello elettronico: regolazione continua del livello dall' avvio
- Pre-filtro in acciaio inox estraibile
- Aspirazione in piano fino a 1 mm
- Pratica impugnatura per il trasporto



Nr. Cod.	1.645-505.0
Cod. EAN	4 054278 06044 6
Potenza W	550
Pressione Bar	0,9
Portata l/h	14.000
Pezzi Pallet	39



Elettropompa sommersa

SP 2 Flat

- Anello di tenuta in ceramica per una maggiore affidabilità e durata
- Garanzia 5 anni
- Sensore di livello a galleggiante
- Aspirazione in piano fino a 1 mm
- Pratica impugnatura per il trasporto



Nr. Cod.	1.645-501.0
Cod. EAN	4 054278 05940 2
Potenza W	250
Pressione Bar	0,7
Portata l/h	6.000
Pezzi Pallet	80



		SP 6 Flat Inox	SP 2 Flat
Dati tecnici	Nr. Cod.	1.645-505.0	1.645-501.0
	Max. Potenza	W	550
	Max. Portata	l/h	14.000
	Max. Prevalenza /pressione	m/bar	9/0,9
	Max. Profondità di immersione	m	7
	Max. Dimensione sporco aspirabile	mm	5
	Max. Temperatura alimentazione	°C	35
	Peso senza accessori	Kg	5,7
	Dimensioni (Lu x La x H)	mm	238×287×356
	Raccordo		G1 1/2
Cavo di collegamento	m	10 m	

Dotazione	Pratica impugnatura	■	■
	Manicotti di allacciamento ottimizzati	■	■
	Avviamento pompa a basso livello acqua	■	■
	Sensore di livello elettronico	■	-
	Prefiltro in acciaio inox estraibile	■	Access. opzionale
	Interuttore ON/OFF automatico	■	-
Raccordo tubo		1 1/4"	1 1/4"



ELETTROPOMPE PER ALIMENTAZIONE DOMESTICA

ELETTROPOMPE PER ALIMENTAZIONE DOMESTICA E PER IL GIARDINO

Semplicemente geniali

La gamma di elettropompe per alimentazione domestica Kärcher integra e potenzia l'impianto idraulico domestico per renderlo ancor più efficiente e funzionale: fra le possibilità più interessanti, quella ad esempio di utilizzare acqua di recupero per alimentare gli elettrodomestici ed irrigare il giardino. Le elettropompe per alimentazione domestica utilizzano fonti alternative ed evitano così il consumo di acqua potabile. Le elettropompe da giardino Kärcher possono pescare acqua sia dalla rete idrica sia da cisterne o botti di raccolta. Le Multistage ad immersione forniscono la pressione adeguata per pompare in superficie acqua da pozzi, falde e sorgenti. Le elettropompe da barile Kärcher sono utilizzabili nelle vasche in cui si raccoglie l'acqua piovana, in questo modo l'irrigazione è completamente eco-sostenibile.



Fornitura di acqua di consumo
 in tutta la casa e il giardino

Dati tecnici



Giardino



Casa



Casa e Giardino

Elettropompa Casa & Giardino

	BP 5 Casa & Giardino	48/4,8 m/bar max. 6.000 l/h max. 1.000 W max.	Max. 1.000 m ²	Max. 12 persone	Max. 800 m ² + Max. 4 persone
	BP 3 Casa & Giardino	40/4 m/bar max. 3.500 l/h max. 800 W max.	Max. 500 m ²	Max. 8 persone	Max. 300 m ² + Max. 4 persone

Elettropompa da Giardino

	BP 4 Set Giardino	45/4,5 m/bar max. 4.000 l/h max. 1.000 W max.	Max. 800 m ²	-	-
	BP 3 Giardino	40/4 m/bar max. 3.300 l/h max. 800 W max.	Max. 500 m ²	-	-
	BP 2 Giardino	35/3,5 m/bar max. 3.000 l/h max. 700 W max.	Max. 350 m ²	-	-

Elettropompa Casa

	BP 3 Casa	1m/3,6 m/bar max. 3.000 l/h max. 800 W max.	Max. 1.000 m ²	Max. 12 persone	-
--	------------------	------------------------------------------------------------------------	---------------------------	--------------------	---

Elettropompe sommerse

	BP 6 Giardino	55/5,5 m/bar max. 5.000 l/h max. 1.000 W max.	Max. 1.100 m ²	 Max. 12 persone	 Max. 500 m ² + Max. 6 persone
	BP 4 Giardino	43/4,3 m/bar max. 4.600 l/h max. 700 W max.	Max. 900 m ²	 Max. 6 persone	 Max. 300 m ² + Max. 4 persone
	BP 2 Giardino	32/3,2 m/bar max. 5.700 l/h max. 800 W max.	Max. 1.200 m ²	 Max. 6 persone	 Max. 600 m ² + Max. 2 persone

Elettropompa di pescaggio

	BP 1 Giardino	11/1,1 m/bar max. 3.800 l/h max. 400 W max.	Max. 1.00 m ²	-	-
--	----------------------	------------------------------------------------------------------------	--------------------------	---	---

ELETTROPOMPE PER ALIMENTAZIONE DOMESTICA E IRRIGAZIONE

Elettropompe per irrigazione ed alimentazione domestica. La gamma di elettropompe per alimentazione domestica Kärcher crea le condizioni ideali per potenziare l'impianto idraulico e per utilizzare acqua industriale per alimentare gli elettrodomestici e per irrigare il giardino. In termini di consumo energetico le Multistage risparmiano il 30% di energia rispetto alle normali elettropompe per irrigazione e sono più silenziose. I modelli ecologic non consumano energia quando sono in modalità stand-by.



Interruttore a pedale
L'interuttore a pedale consente l'attivazione dell'elettropompa senza doversi piegare.



Spia di segnalazione
La spia di segnalazione errore indica esattamente dove è in corso l'errore.



Dotazione di serie
Le elettropompe per alimentazione domestica sono dotate di un prefiltro, valvola di non ritorno e protezione anti funzionamento a secco.



Facilità d'uso
Operazione di riempimento facilitata grazie al bocchettone di riempimento che consente di sfiatare l'aria.

In casa
Le elettropompe automatiche si utilizzano per l'alimentazione domestica, in caso di fabbisogno d'acqua si accendono e si spengono automaticamente.

Modello BP 5 Casa&Giardino

- 1) **Pratica impugnatura**
Per un facile trasporto.
- 2) **Bocchettone di riempimento**
Consente di sfiatare l'aria.
- 3) **Spia di segnalazione**
Indica esattamente eventuali errori.
- 4) **Serbatoio**
Permette di compensare la pressione in modo da non attivarsi troppo spesso.
- 5) **Corpo pompa**
Materiali resistenti agli urti.



ELETTROPOMPE PER ALIMENTAZIONE DOMESTICA E IRRIGAZIONE

BP 5 Casa & Giardino

- Ottima per alimentazione domestica ed irrigazione
- Robustissima e di lunga durata
- Tecnologia Multistage: più efficiente e silenziosa
- Modalità stand-by a zero consumo energetico



Nr. Cod.	1.645-355.0
Cod. EAN	4 039784 69776 8
Potenza W	1.000
Pressione Bar	5,5
Portata l/h	5.500
Pezzi Pallet	18

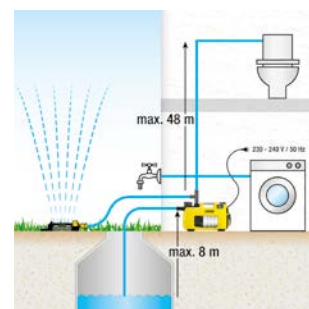

BP 3 Casa & Giardino

- Ottima per alimentazione domestica ed irrigazione
- Robusta e di lunga durata
- Tecnologia Multistage: più efficiente e silenziosa



Nr. Cod.	1.645-353.0
Cod. EAN	4 039784 69774 4
Potenza W	800
Pressione Bar	4,0
Portata l/h	3.300
Pezzi Pallet	18



		BP5 Casa&Giardino	BP3 Casa&Giardino
Dati tecnici	Nr. Cod.	1.645-355.0	1.645-353.0
	Max. Potenza	W	1.000
	Max. Portata**	l/h	6.000
	Max. Prevalenza /pressione	m/bar	48/4,8
	Pressione d'esercizio	m	8
	Max. Altezza di aspirazione	mm	4-Stage
	Max. Temperatura alimentazione	°C	35
	Peso senza accessori	Kg	12,5
	Dimensioni (Lu x La x H)	mm	550x225x290
	Raccordo		G1
Cavo di collegamento H07RN-F	m	1,85	
Dotazione	Tempo di arresto regolabile	■	■
	Pre-filtro e valvola di non ritorno inclusi	■	■
	Serbatoio compensazione pressione	■	■
	Indicatore pressione integrato	■	■
	Protezione funzionamento a secco	■	■
	Grande bocchettone di riempimento	■	■
	Predisposizione al fissaggio	■	■
	Interuttore a pedale	■	■
Manicotti allacciamento ottimizzati	■	■	
Display LCD	■	■	

Compreso nella dotazione ** Suggerimento: la portata della pompa dipende dalla prevalenza e dai tubi e dai sistemi di irrigazione allacciati. E' possibile ottenere una portata maggiore, riducendo la prevalenza e aumentando il diametro dei tubi e dei sistemi di irrigazione collegati.

ELETTROPOMPE

ELETTROPOMPE PER IRRIGAZIONE

Elettropompe per irrigazione - dotazione completa e facilità d'uso.

Le elettropompe Kärcher per irrigazione usano acqua che proviene anche da fonti alternative come cisterne e barili di raccolta per la pioggia. L'interruttore a pedale le rende comode e pratiche da usare. La serie BP 4 Garden monta anche una protezione termica che evita il surriscaldamento aumentando la sicurezza e la vita del prodotto.



Comode da trasportare

Pratica impugnatura ergonomica per agevolare il trasporto.



Facilità d'uso

Operazione di riempimento facilitata grazie al bocchettone di riempimento che consente di sfiatare l'aria.

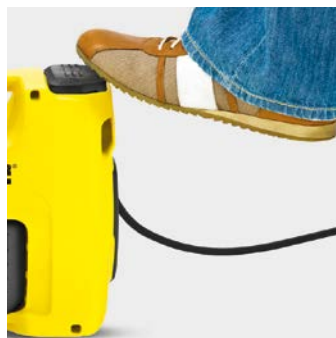

Interruttore a pedale

L'interruttore a pedale consente l'attivazione dell'elettropompa senza doversi piegare.



Dotazione di serie

Le elettropompe automatiche sono dotate di pre-filtro.

Pronta all'uso

La BP 4 Garden-Set ha in dotazione un pratico tubo spiralato per aspirazione pronto da collegare completo di filtro e valvola di non ritorno.

Modello BP 4 Garden

1) Bocchettone con prefiltro

Bocchettone allargato per un facile riempimento.

2) Maniglia

Maniglia per un facile trasporto.

3) Protezione termica

La protezione termica incorporata evita il surriscaldamento.

4) Interruttore a pedale

Per una comoda accensione senza piegare la schiena.



ELETTROPOMPE PER IRRIGAZIONE

BP 4 Set Giardino

- Interruttore ON/OFF a pedale: pratico e comodo Impugnatura ergonomica di trasporto
- Manicotti migliorati, non servono attrezzi speciali per l'installazione
- Protezione termica incorporata per aumentare la sicurezza ed allungare la vita del prodotto
- Pronta all'uso grazie al tubo per aspirazione pronto da collegare completo di filtro e valvola di non ritorno (raccordo filettato G1, 3,5m)



Nr. Cod.	1.645-352.0
Cod. EAN	4 039784 69773 7
Potenza W	1.000
Pressione Bar	4,5
Portata l/h	4.000
Pezzi Pallet	30



BP 3 Giardino

- Interruttore ON/OFF a pedale: pratico e comodo
- Impugnatura ergonomica di trasporto
- Manicotti migliorati, non servono attrezzi speciali per l'installazione
- Robusta e lunga durata nel tempo



Nr. Cod.	1.645-351.0
Cod. EAN	4 039784 69772 0
Potenza W	800
Pressione Bar	4
Portata l/h	3.500
Pezzi Pallet	40



BP 2 Giardino

- Interruttore ON/OFF a pedale: pratico e comodo
- Impugnatura ergonomica di trasporto
- Manicotti migliorati, non servono attrezzi speciali per l'installazione



Nr. Cod.	1.645-350.0
Cod. EAN	4 039784 69709 6
Potenza W	700
Pressione Bar	3,5
Portata l/h	3.000
Pezzi Pallet	40



	BP 4 Giardino	BP 3 Giardino	BP 2 Giardino
Dati tecnici			
Nr. Cod.	1.645-352.0	1.645-351.0	1.645-350.0
Max. Potenza	W 1.000	800	700
Max. Portata**	l/h 4.000	3.500	3.000
Max. Prevalenza /pressione	m/bar 45/4,5	40/4,0	35/3,5
Altezza d'aspirazione	m 8	8	8
Azionamento pompa	Jet	Jet	Jet
Max. Temperatura alimentazione	°C 35	35	35
Peso senza accessori	Kg 9	8,3	8,1
Dimensioni (Lu x La x H)	mm 340x220x230	340x220x230	340x220x230
Raccordo	G1	G1	G1
Cavo di collegamento H07RN-F	m 1,5	1,5	1,5
Dotazione			
Pratica impugnatura	■	■	■
Manicotti di allacciamento ottimizzati	■	■	■
Comodo interruttore a pedale	■	■	■
Pre-filtro incluso	■	■	■
Grande bocchettone di riempimento	■	-	-
Telecomando con funzione di programmazione	■	-	-
Raccordo pompa	-	-	-

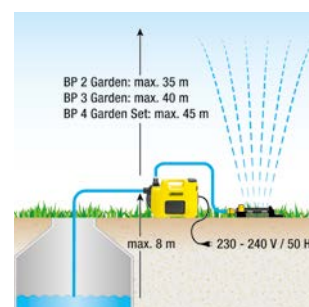

ELETTROPOMPE PER ALIMENTAZIONE DOMESTICA

Le elettropompe automatiche per alimentazione domestica Kärcher convincono per affidabilità e sicurezza. In caso di fabbisogno d'acqua si accendono o si spengono automaticamente. L'elettropompa completa di serbatoio permette di compensare la pressione, in modo da non attivarsi troppo spesso.



Collegamenti agli accessori

La pompa è provvista di bocchette per l'utilizzo di tubi e accessori.

Supporto per ancoraggio

La pompa è prevista di piedi per l'ancoraggio di sicurezza.

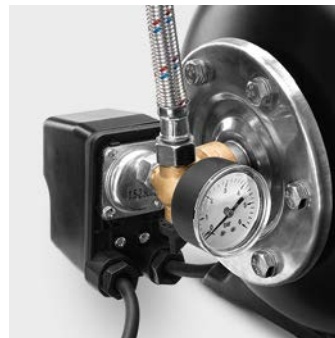

In casa

Le elettropompe automatiche si utilizzano per l'alimentazione domestica, in caso di fabbisogno d'acqua si accendono e si spengono automaticamente.

Manometro

Le elettropompe automatiche per alimentazione domestica sono provviste di manometro per il controllo visivo della pressione.

Facilità di trasporto

La pompa è provvista di una pratica maniglia per il trasporto.

Modello BP 3 Casa

1) Pratica impugnatura

Per un facile trasporto.

2) Bocchettone di riempimento

Consente di sfiatare l'aria.

3) Manometro

Segnala la pressione della pompa.

4) Serbatoio

Permette di compensare la pressione in modo da non attivarsi troppo spesso.

5) Corpo pompa

Materiali resistenti agli urti.



ELETTROPOMPE PER ALIMENTAZIONE DOMESTICA
BP 3 Casa

- Ottima per alimentazione domestica
- Robustissima e di lunga durata
- Termo protezione integrata
- Flangia in acciaio inox
- Manometro integrato
- Valvola di non ritorno integrata
- Serbatoio da 19 litri

Confezione	Nr. Cod.	1.645-365.0
	Cod. EAN	40 54278 03147 7
	Potenza W	800
	Pressione Bar	3,6
	Portata l/h	3.000
	Pezzi Pallet	16

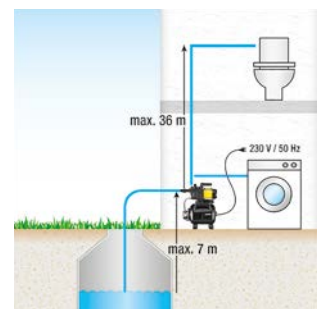
BP 3 Casa

Dati tecnici	Nr. Cod.	1.645-365.0
	Max. Potenza	W 800
	Max. Portata**	l/h 3.000
	Max. Prevalenza /pressione	m/bar 48/4.8
	Pressione d'esercizio	
	Max. Altezza di aspirazione	m 1
	Azionamento elettropompa	mm Jet
	Max. Temperatura alimentazione	°C 35
	Peso senza accessori	Kg 14,5
	Dimensioni (Lu x La x H)	mm 470x285x580
Raccordo	G1	
Cavo di collegamento H07RN-F	m 1,85	
Dotazione	Tempo di arresto regolabile	-
	Pre-filtro e valvola di non ritorno inclusi	■
	Serbatoio compensazione pressione	19 litri
	Indicatore pressione integrato	■
	Protezione funzionamento a secco	-
	Grande bocchettone di riempimento	■
	Predisposizione al fissaggio	■
Interuttore a pedale	-	
Manicotti allacciamento ottimizzati	■	
Display LCD	-	

ELETTROPOMPE SOMMERSE A PRESSIONE

Elettropompe sommerse a pressione.

Ideali per pompare acqua da sorgive e pozzi, per una irrigazione senza sprechi di acqua potabile.

La loro struttura allungata e carenata in acciaio e la tecnologia Multistage le rendono indicate per spazi ristretti e grandi profondità.

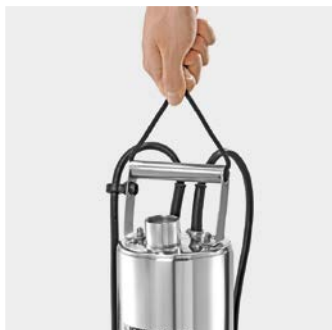

Confortevoli

L'elettropompa BP 2 Cisterne può essere facilmente trasportata grazie all'impugnatura.



Facili da usare Il congegno Deep Well Box offre una protezione da sovralimentazione ed un interruttore on/off che è facile e sicuro da usare.



In funzione

La pompa SPP 60 Inox include una fune per il fissaggio di 20 m.



Robuste

La carenatura in acciaio Inox garantisce la lunga durata della pompa e la resistenza agli urti.

Profondità massima 30metri

Grazie ai cavi lunghissimi (30m) la BP 6 per Pozzi riesce a pompare acqua da una profondità di 30 metri. Corda di montaggio compresa in dotazione.

Modello BP 6 per Pozzi

1) Acciaio Inox

Le elettropompe sono resistenti agli urti e alla corrosione.

2) Valvola di non ritorno

Blocca il ritorno dell'acqua allo spegnimento dell' elettropompa.

3) Filtro

Per filtrare le eventuali particelle presenti nell'acqua.

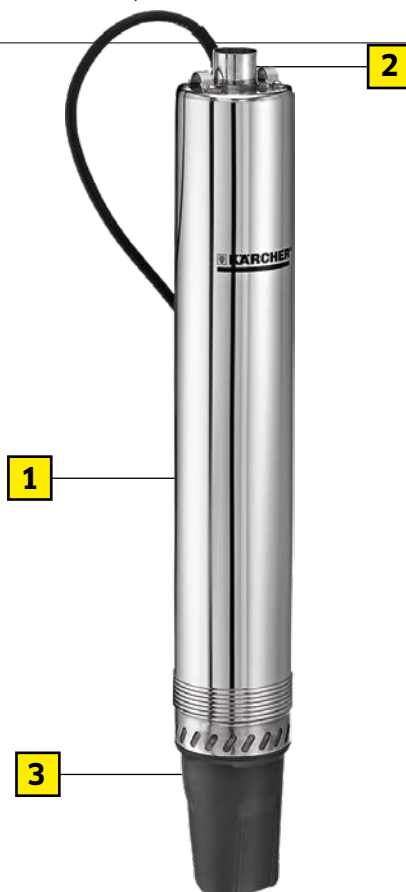

ELETTROPOMPE SOMMERSE A PRESSIONE

BP 6 per Pozzi

- Corpo e manicotti di acciaio inox
- Raccordo tubo ¾" e 1" con valvola di non ritorno e fascetta ferma tubo
- Base spaziatrice per facilitare il montaggio
- Interruttore On/of separato alla fine del cavo
- La dotazione comprende un cavo di alimentazione da 30 metri e l'apposita corda



Nr. Cod.	1.645-422.0
Cod. EAN	4 039784 87331 5
Potenza W	1.000
Pressione Bar	5,5
Portata l/h	5.000
Pezzi Pallet	40



BP 4 per Pozzi

- Corpo e manicotti di acciaio inox
- Raccordo tubo ¾" e 1" con valvola di non ritorno e fascetta ferma tubo
- Base spaziatrice per facilitare il montaggio
- Interruttore On/of separato alla fine del cavo
- La dotazione comprende un cavo di alimentazione da 15 metri e l'apposita corda



Nr. Cod.	1.645-421.0
Cod. EAN	4 039784 87330 8
Potenza W	700
Pressione Bar	4,3
Portata l/h	4.600
Pezzi Pallet	40



BP 2 per Cisterne

- Corpo e manicotti di acciaio inox
- Raccordo tubo ¾" e 1" con valvola di non ritorno e fascetta ferma tubo
- Galleggiante con livello di accensione regolabile



Nr. Cod.	1.645-420.0
Cod. EAN	4 039784 87329 2
Potenza W	800
Pressione Bar	3,2
Portata l/h	5.700
Pezzi Pallet	40



		BP 6 Pozzi	BP 4 Pozzi	BP 2 Cisterne
Dati tecnici	Nr. Cod.	1.645-422.0	1.645-421.0	1.645-420.0
	Max. Potenza	W 1.000	700	800
	Max. Portata**	l/h 5.000	4.600	5.700
	Max. Prevalenza /pressione	m/bar 5,5/5,5	4,3/4,3	3,2/3,2
	Max. Profondità installazione	m 27	12	7
	Diametro	mm 102	102	102
	Max. Temperatura alimentazione	°C 35	35	35
	Peso senza accessori	Kg 13,4	9,9	10
	Dimensioni (Lu x La x H)	mm 720x102x102	625x102x102	445x130x130
	Raccordo	G1	G1	G1
	Cavo di collegamento H07RN-F	m 30	15	10
Dotazione	Corpo pompa in acciaio Inox	■	■	■
	Fune di fissaggio inclusa	30 m	15 m	-
	Valvola di non ritorno integrata	■	■	■
	Pratica impugnatura	-	-	■
	Raccordo tubo	1",3/4"	1",3/4"	1", 3/4"
	Facile definizione del livello di avvio	-	-	■

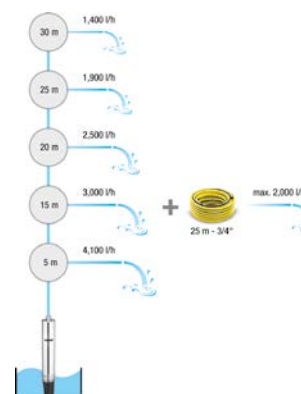

Compreso nella dotazione ** Suggerimento: la portata della pompa dipende dalla prevalenza e dai tubi e dai sistemi di irrigazione allacciati. E' possibile ottenere una portata maggiore, riducendo la prevalenza e aumentando il diametro dei tubi e dei sistemi di irrigazione collegati.

ELETTROPOMPE DI PESCAGGIO

Grazie alle innovative elettropompe di pescaggio con interruttore integrato on/off è possibile riciclare acqua piovana per irrigare il vostro giardino. La raccolta permetterà di risparmiare sull'uso dell'acqua potabile di casa innaffiando con acqua ricchissima di sostanze nutritive per le piante. Un sistema completamente eco-compatibile.



Filtro
Intercambiabile e pratico da sostituire.



Sistema
Raccoglie l'acqua piovana utilizzandola per innaffiare il giardino senza sprechi.



Morsetto
Grazie al morsetto si garantisce la massima sicurezza e semplicità d'uso.



Pratico e sicuro
Non è necessario scollegare l'elettropompa, il galleggiante on/off aiuta a risparmiare energia e fa funzionare costantemente la pompa.

Irrigazione più veloce e senza sprechi
Grazie al recupero dell'acqua piovana è possibile irrigare il giardino in modo pratico, veloce, efficiente ma soprattutto risparmiando sull'utilizzo dell'acqua potabile.

Modello BP 1 per barili

- 1) **Filtro**
Intercambiabile per la pulizia.
- 2) **Morsetto**
Grazie al morsetto l'elettropompa è sicura su qualsiasi contenitore.
- 3) **Galleggiante**
Fodero di supporto per posizione di riposo.
- 4) **Elettropompa**
Corpo elettropompa.
- 5) **Maniglia per il trasporto**
Pratica ed ergonomica per il trasporto.



ELETTROPOMPE DI PESCAGGIO

Elettropompa di pescaggio BP 1 per barili

- Sensore di livello a galleggiante completo di interruttore on/off
- Morsetto di fissaggio
- Maniglia per il trasporto
- Pre-filtro intercambiabile

Confezione	Nr. Cod.	1.645-460.0
	Cod. EAN	4 039784 29283 3
	Potenza W	0,4
	Pressione Bar	1,1
	Portata l/h	3.800
	Pezzi Pallet	60



BP 1 Barili

Dati tecnici	Nr. Cod.	1.645-460.0
	Max. Potenza	W 400
	Max. Portata**	l/h 3.800
	Max. Prevalenza /pressione	m/bar 11/1.1
	Max. Profondità di immersione	m 7
	Max. Dimensione sporco aspirabile	mm 1
	Max. Temperatura alimentazione	°C 35
	Peso senza accessori	Kg 4,2
	Dimensioni (Lu x La x H)	mm 172x137x266
	Cavo di collegamento	m H05RN-F 10 m

Dotazione	Pratica impugnatura	■
	Sistema di chiusura con tubo flessibile	■
	Lunghezza regolabile del tubo	■
	Prefiltro standard	■
	On/off integrato	■
	Valvola di non ritorno	■
	Livello di commutazione	■
Accessori per irrigazione		

Compreso nella dotazione ** Suggerimento: la portata della pompa dipende dalla prevalenza e dai tubi e dai sistemi di irrigazione allacciati. E' possibile ottenere una portata maggiore, riducendo la prevalenza e aumentando il diametro dei tubi e dei sistemi di irrigazione collegati.

ACCESSORI PER ELETTROPOMPE



ACCESSORI PER SISTEMI DI IRRIGAZIONE ED ALIMENTAZIONE DOMESTICA





Un sistema efficiente.



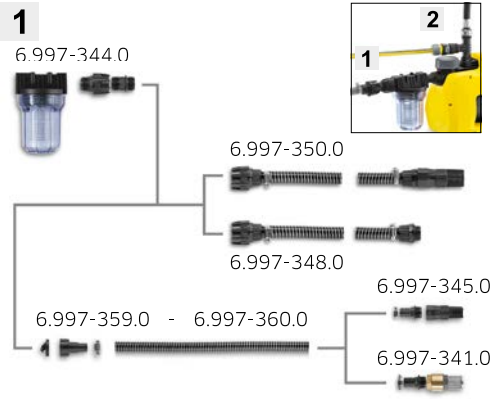
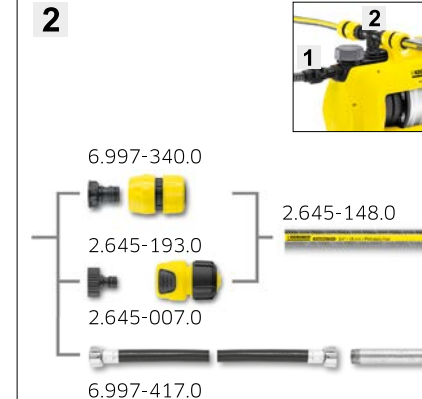

Chi sceglie Kärcher ha a disposizione un'ampissima gamma di accessori originali: tubi di aspirazione, kit per aspirazione, pre-filtri, raccordi, interruttori anti funzionamento a secco, salvavita ed interruttori a pressione elettronici che permettono di impostare e personalizzare il sistema di irrigazione sincronizzando tutto. Kärcher promuove l'utilizzo di acqua da fonti alternative e non dalla rete idrica per risparmiare il più possibile l'acqua potabile.

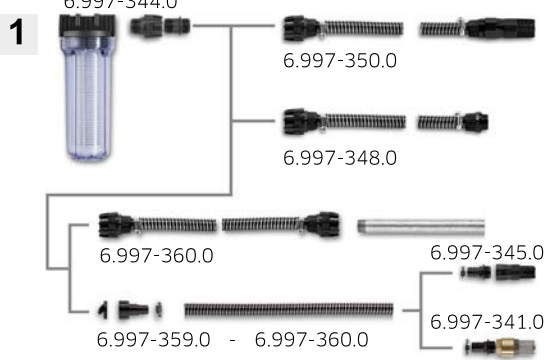
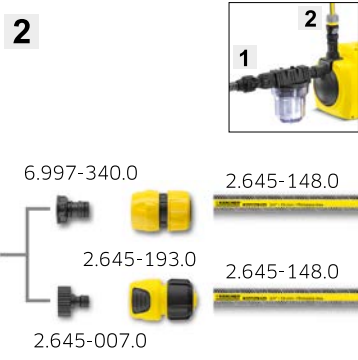



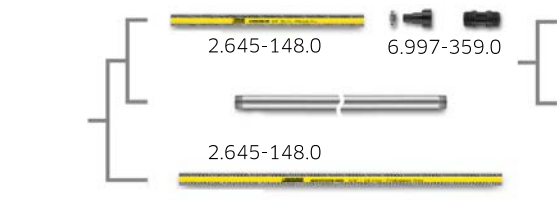

Elettropompa Casa & Giardino		Accessori	
 <p>BP 5 Casa & Giardino</p>	 <p>BP 3 Casa & Giardino</p>	<p>1</p> <p>6.997-344.0</p> 	<p>2</p> 
		<p>6.997-350.0</p> <p>6.997-348.0</p> <p>6.997-345.0</p> <p>6.997-359.0 - 6.997-360.0</p> <p>6.997-341.0</p>	<p>6.997-340.0</p> <p>2.645-193.0</p> <p>2.645-007.0</p> <p>2.645-148.0</p> <p>6.997-417.0</p>

Elettropompa da Giardino		Accessori				
 <p>BP 4 Set Giardino</p>	 <p>BP 3 Giardino</p>	<p>1</p> <p>6.997-344.0</p> 	<p>2</p> 			
				 <p>BP 2 Giardino</p>	<p>6.997-360.0</p> <p>6.997-345.0</p> <p>6.997-359.0 - 6.997-360.0</p> <p>6.997-341.0</p>	<p>6.997-340.0</p> <p>2.645-193.0</p> <p>2.645-007.0</p> <p>2.645-148.0</p> <p>2.645-148.0</p>

Elettropompe sommerse		Accessori	
 <p>BP 6 Giardino</p>	 <p>BP 4 Giardino</p>		

Elettropompa Casa		Accessori	
 <p>BP 3 Casa</p>			

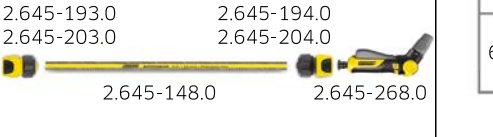
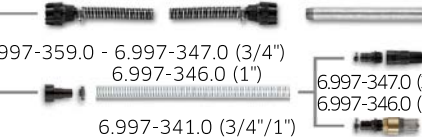
Elettropompa di pescaggio		Accessori	
 <p>BP 1 Giardino</p>			

IL GIUSTO ACCESSORIO PER OGNI POMPA

		Accessori opzionali			
		Prefiltro	Raccordo	Tubo	
Drenaggio acque scure					
	 SP 7 Dirt Inox	 Compreso nella pompa	 1", 1 1/4", 1 1/2" Incluso nella dotazione	 Tubo piatto (22') 1 1/4" 2.997-100.0	
	 SP 7 Dirt	 Compreso nella pompa	 1", 1 1/4", 1 1/2" Incluso nella dotazione	 Tubo piatto (22') 1 1/4" 2.997-100.0	
	 SP 5 Dirt	 12"	 1 1/4" Incluso nella dotazione	 Tubo piatto (22') 1 1/4" 2.997-100.0	
			 3/4" und 1" 13" Incluso nella dotazione	 PrimoFlex® 3/4" 2.645-142.0	 PrimoFlex® Plus 3/4" 2.645-148.0
	 SP 3 Dirt	 12"	 1 1/4" Incluso nella dotazione	 Tubo piatto (22') 1 1/4" 2.997-100.0	
			 3/4" und 1" 13" Incluso nella dotazione	 PrimoFlex® 3/4" 2.645-142.0	 PrimoFlex® Plus 3/4" 2.645-148.0
 SP 1 Dirt	 12"	 1 1/4" Incluso nella dotazione	 Tubo piatto (22') 1 1/4" 2.997-100.0		
		 3/4" und 1" 13" Incluso nella dotazione	 PrimoFlex® 3/4" 2.645-142.0	 PrimoFlex® Plus 3/4" 2.645-148.0	
Drenaggio acque scure e chiare					
	 SP 5 Dual	 1 1/4" Incluso nella dotazione	 Tubo piatto (22') 1 1/4" 2.997-100.0		
			 3/4" und 1" 13" Incluso nella dotazione	 PrimoFlex® 3/4" 2.645-142.0	 PrimoFlex® Plus 3/4" 2.645-148.0
Drenaggio acque chiare					
	 SP 6 Flat Inox	 Incluso nella dotazione	 1", 1 1/4", 1 1/2" Incluso nella dotazione	 Tubo piatto (22') 1 1/4" 2.997-100.0	
	 SP 2 Flat	 12"	 1 1/4" Incluso nella dotazione	 Tubo piatto (22') 1 1/4" 2.997-100.0	
			 3/4" und 1" 13" Incluso nella dotazione	 PrimoFlex® 3/4" 2.645-142.0	 PrimoFlex® Plus 3/4" 2.645-148.0

ACCESSORI PER ELETTROPOMPE

Tubo aspirazione a metraggio 1" per 25 m

- Tubo a spirale resistente al vuoto.
Può essere combinato con raccordi e filtri per creare un kit filtro di aspirazione.



Nr. Cod.	6.997-346.0
Cod. EAN	4 039784 22171 0
Ordine minimo	1
m	25
Compatibilità	Tutti i modelli
Pezzi Pallet	-

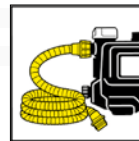

Set aspirazione 3/4" 3,5 m

- Tubo a spirale resistente al vuoto pronto per allacciamento.
Con filtro d'aspirazione e antiriflusso 1". Per pompe con filetto esterno G1.



Nr. Cod.	6.997-350.0
Cod. EAN	4 039784 22137 6
Ordine minimo	1
m	3,5
Compatibilità	Domestiche Casa&Giardino
Pezzi Pallet	-

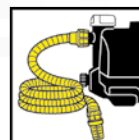

Tubo aspirazione da sorgente 3/4"

- Resistente al vuoto. Per unire la pompa a tubature o sorgenti.
Lunghezza 0,5 m, Ø 25 mm, filetto interno da ambi i lati G1.



Nr. Cod.	6.997-360.0
Cod. EAN	4 039784 22327 1
Ordine minimo	1
m	-
Compatibilità	Domestiche Casa&Giardino
Pezzi Pallet	-

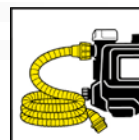

Set allacciamento pompa

- Il set è composto da una presa e un raccordo portagomma, permette un allacciamento rapido della pompa al tubo idrico.



Nr. Cod.	6.997-358.0
Cod. EAN	4 039784 22325 7
Ordine minimo	5
m	-
Compatibilità	Domestiche Casa&Giardino
Pezzi Pallet	-

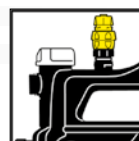

Set allacciamento pompa Premium

- Presa e raccordo portatubo per un aggancio rapido da tubi da 3/4" a pompe con filetto G1.



Nr. Cod.	6.997-340.0
Cod. EAN	4 039784 22177 2
Ordine minimo	5
m	-
Compatibilità	Domestiche Casa&Giardino
Pezzi Pallet	-

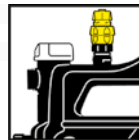

Raccordo per pompa domestica piccolo

- Il raccordo piccolo ha un filetto G1 da ambo i lati, per collegare GP 40 con raccordi Idrici.



Nr. Cod.	6.997-352.0
Cod. EAN	4 039784 22309 7
Ordine minimo	5
m	-
Compatibilità	Pompe sommerse
Pezzi Pallet	-

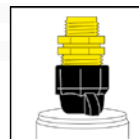

Raccordo per pompa domestica grande

- Il raccordo piccolo ha un filetto G1 e 1/4" (SPP 56 e SPP 60) a raccordi idrici con filetto G1.



Nr. Cod.	6.997-354.0
Cod. EAN	4 039784 22321 9
Ordine minimo	5
m	-
Compatibilità	Pompe sommerse
Pezzi Pallet	-

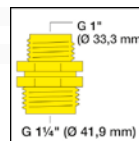

Raccordo di collegamento alla elettropompa da G1

- Può essere collegato a un 1 accessorio.



Nr. Cod.	6.997-473.0
Cod. EAN	-
Ordine minimo	-
m	-
Compatibilità	Tutti i modelli
Pezzi Pallet	-

ACCESSORI PER ELETTROPOMPE

Raccordo di collegamento alla elettropompa per due uscite da G1

- Può essere collegato e utilizzato per 1 o 2 accessori.



Nr. Cod.	6.997-474.0
Cod. EAN	-
Ordine minimo	-
m	-
Compatibilità	Tutti i modelli
Pezzi Pallet	-

Filtro di aspirazione con antiriflusso da 3/4"

- Per tubo a metraggio. Antiriflusso per brevi tempi di riaspirazione.
- Completa di fascetta stringitubo.



Nr. Cod.	6.997-345.0
Cod. EAN	4 039784 22172 7
Ordine minimo	2
m	-
Compatibilità	Domestiche Casa&Giardino
Pezzi Pallet	-

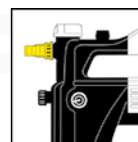

Filtro di aspirazione con antiriflusso da 1"

- Per tubo a metraggio. Antiriflusso per brevi tempi di riaspirazione.
- Completa di fascetta stringitubo.



Nr. Cod.	6.997-342.0
Cod. EAN	4 039784 22173 4
Ordine minimo	1
m	-
Compatibilità	Domestiche Casa&Giardino
Pezzi Pallet	-

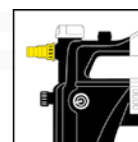

Filtro di aspirazione con valvola di non ritorno versione metallo 1" + 3/4"

- Per tubo a metraggio.
- Antiriflusso.z
- Completa di fascetta stringitubo.



Nr. Cod.	6.997-341.0
Cod. EAN	4 039784 22174 1
Ordine minimo	1
m	-
Compatibilità	Domestiche Casa&Giardino
Pezzi Pallet	-

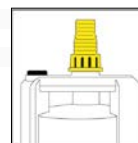

Raccordo tubo di aspirazione 1"e 3/4"

- Per allacciamento resistente al vuoto, del tubo a metraggio alla pompa.
- Fascetta stringitubo compresa.
- Filetto interno G1.



Nr. Cod.	6.997-359.0
Cod. EAN	4 039784 22326 4
Ordine minimo	2
m	-
Compatibilità	Tutte Escluse SP 7 Inox - SP 7-SP 6 Inox
Pezzi Pallet	-

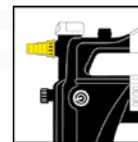

Pre-filtro per pompe sommerse

- Protegge la pompa da intasamenti.
- Proprio della pompa
- Adatto per SP 7 Dirt Inox - SP 7 Dirt e SP 6 Flat Inox.



Nr. Cod.	2.997-201.0
Cod. EAN	4054278133195
Ordine minimo	-
m	-
Compatibilità	-
Pezzi Pallet	-

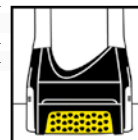

Regolatore di pressione da 3/4" lunghezza 1 m

- Tubi di collegamento per sistemi di condutture rigide. Il tubo interno in silicone compensa la perdita di pressione nella struttura, diminuendo le vibrazioni e il rumore.
- Raccordo G1 da ambo i lati.



Nr. Cod.	6.997-417.0
Cod. EAN	4 039784 37190 5
Ordine minimo	1
m	1
Compatibilità	Solo domestiche Casa&Giardino BP3-BP5
Pezzi Pallet	-

Tubo piatto per alimentazione da 1 1/4" Lunghezza 10 m

- Tubo piatto flessibile ideale per una efficace evacuazione dell'acqua.
- Massima pressione di lavoro 4/5 bar.



Nr. Cod.	2.997-100.0
Cod. EAN	-
Ordine minimo	1
m	10
Compatibilità	Solo drenaggio
Pezzi Pallet	-

ACCESSORI PER ELETTROPOMPE

Pre-filtro portata fino a 3000 l/h

- Protegge la pompa dallo sporco (acqua con sabbia).
- L' inserto filtro è lavabile.
- Filetto di allacciamento G1.



Nr. Cod.	6.997-343.0
Cod. EAN	4 039784 22175 8
Ordine minimo	1
l/h	3000
Compatibilità	Domestiche Casa&Giardino
Pezzi Pallet	-

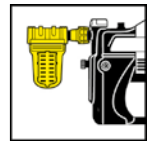

Pre-filtro portata fino a 6000 l/h

- Protegge la pompa dallo sporco (acqua con sabbia).
- L' inserto filtro è lavabile.
- Filetto di allacciamento G1.



Nr. Cod.	6.997-344.0
Cod. EAN	4 039784 22176 5
Ordine minimo	1
l/h	6000
Compatibilità	Domestiche Casa&Giardino
Pezzi Pallet	-

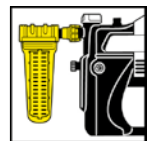

Pressostato elettronico

- Con protezione sa funzionamento a secco, trasforma la pompa da giardino in domestica automatica.



Nr. Cod.	6.997-357.0
Cod. EAN	4 039784 22324 0
Ordine minimo	1
m	-
Compatibilità	Solo BP4-BP3-BP2 tutte sommerse tranne BP1 Barili
Pezzi Pallet	-

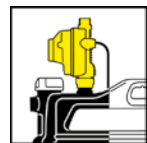

Pressostato elettronico con protezione da funzione a secco

- Trasforma la pompa da giardino in una pompa domestica automatica.



Nr. Cod.	6.997-355.0
Cod. EAN	4 039784 22322 6
Ordine minimo	1
m	-
Compatibilità	Solo BP4-BP3-BP2 tutte sommerse tranne BP1 Barili
Pezzi Pallet	-00

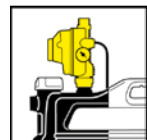

Interruttore a galleggiante

- Avvia/spegne automaticamente la pompa secondo il livello idrico.
- Per pompe senza interruttore a galleggiante.



Nr. Cod.	6.997-356.0
Cod. EAN	4 039784 22323 3
Ordine minimo	1
m	-
Compatibilità	Solo BP4-BP3-BP2 tutte sommerse tranne BP1 Barili
Pezzi Pallet	-

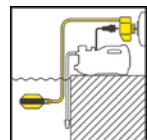

Descrizione prodotto	Nr. Cod.	Cod. EAN	N° Pag.
RACCORDI, CONNETTORI E PRESE RUBINETTO			
Raccordo universale 1/2" - 5/8" - 3/4"	2.645-191.0	40 39784 60512 1	13
Raccordo universale 1/2" - 5/8" - 3/4" con aquastop	2.645-192.0	40 39784 60513 8	13
Raccordo universale Plus 1/2" - 5/8" - 3/4"	2.645-193.0	40 39784 60514 5	13
Raccordo universale Plus con aquastop 1/2" - 5/8" - 3/4"	2.645-194.0	40 39784 60515 2	13
Raccordo universale Premium 1/2" - 5/8" - 3/4"	2.645-195.0	40 39784 60504 6	13
Raccordo universale Premium con aquastop 1/2" - 5/8" - 3/4"	2.645-196.0	40 39784 60506 0	13
Raccordo riparatore universale 1/2" - 5/8" - 3/4"	2.645-197.0	40 39784 60507 7	15
Raccordo tubo con valvola di regolazione	2.645-198.0	40 39784 60508 4	13
Raccordo tubo con valvola di regolazione - sfuso	2.645-208.0	40 39784 60511 4	13
Raccordo universale 1/2" - 5/8" - 3/4" - sfuso	2.645-201.0	40 39784 60446 9	13
Raccordo universale 1/2" - 5/8" - 3/4" con aquastop - sfuso	2.645-202.0	40 39784 60447 6	13
Raccordo universale Plus 1/2" - 5/8" - 3/4" - sfuso	2.645-203.0	40 39784 60450 6	13
Raccordo universale Plus con aquastop 1/2" - 5/8" - 3/4" - sfuso	2.645-204.0	40 39784 60503 9	13
Raccordo riparatore universale 1/2" - 5/8" - 3/4" - sfuso	2.645-207.0	40 39784 60510 7	15
Preso rubinetto da 3/4" con riduzione da 1/2"	2.645-006.0	40 39784 28887 4	14
Preso rubinetto da 3/4" con riduzione da 1/2" - sfusa	2.645-065.0	40 39784 34688 8	14
Preso rubinetto da 1" con riduzione da 3/4"	2.645-007.0	40 39784 28888 1	14
Preso rubinetto da 1" con riduzione da 3/4" -sfusa	2.645-066.0	40 39784 34689 5	14
Adattatore al rubinetto	2.645-256.0	40 39784 99895 7	14
Congiunzione a 2 vie	2.645-008.0	40 39784 28889 8	15
Congiunzione a 2 vie - sfusa	2.645-067.0	40 39784 34690 1	15
Congiunzione a 3 vie	2.645-009.0	40 39784 28890 4	15
Congiunzione a 3 vie - sfusa	2.645-068.0	40 39787 34691 8	15
Preso rubinetto per rubinetti domestici	2.645-010.0	40 39784 28891 1	14
Preso rubinetto a 2 vie	2.645-199.0	40 39784 62025 4	14
Preso rubinetto a 3 vie	2.645-200.0	40 39784 62026 1	14
Raccordo utensili con filetto da 1/2"	2.645-098.0	40 39784 36846 0	15
Raccordo utensili con filetto da 3/4"	2.645-099.0	40 39784 36847 7	15
Set o-ring	2.645-074.0	40 39784 34853 0	16
Set guarnizioni	2.645-073.0	40 39784 34852 3	16
RACCORDI, CONNETTORI E PRESE RUBINETTO IN OTTONE			
Congiunzione a 2 vie in ottone	2.645-100.0	40 39784 36848 4	17
Congiunzione a 3 vie in ottone	2.645-101.0	40 39784 36849 1	17
Preso rubinetto in ottone da 3/4" con riduzione da 1/2"	2.645-013.0	40 39784 28894 2	16
Preso rubinetto da 1" in ottone	2.645-014.0	40 39784 28895 9	16
Raccordo in ottone 1/2", 5/8"	2.645-015.0	40 39784 28897 3	16
Raccordo in ottone 3/4"	2.645-016.0	40 39784 28898 0	17
Raccordo in ottone 1/2" - 5/8" con aquastop	2.645-017.0	40 39784 28899 7	16
Raccordo in ottone 3/4" con aquastop	2.645-018.0	40 39784 28900 0	17
Riparatore in ottone 1/2" - 5/8"	2.645-102.0	40 39784 36850 7	16

INDICE

Descrizione prodotto	Nr. Cod.	Cod. EAN	N° Pag.
Riparatore in ottone 3/4"	2.645-103.0	40 39784 36851 4	17
KIT E SET			
Set raccordi per tubo irrigazione	2.645-176.0	40 39784 53800 0	15
Set pistola multifunzione e raccordi	2.645-290.0	40 54278 11363 0	20
Set pistola e raccordi	2.645-289.0	40 54278 11362 3	21
Set lancia e raccordi	2.645-288.0	40 54278 11361 6	21
Kit: tubo PrimoFlex da 1/2" m 10 raccordi e adattatore per rubinetti	2.645-258-0	40 54278 01278 0	41
Kit di per idropultrici: tubo PrimoFlex da 3/4" (10 metri) e raccordi	2.645-156.0	40 39784 51332 7	41
Kit: tubo PrimoFlex da 1/2" (15 metri), sella portatubo, lancia e raccordi	2.645-114.0	40 39784 37127 9	41
Kit: tubo PrimoFlex da 1/2" (20 metri), pistola e raccordi	2.645-115.0	40 39784 37128 6	41
Kit tubo spiralato 10m completo pistola multifunzione	2.645-178.0	40 39784 56195 3	40
Kit tubo spiralato 10m kit base	2.645-179.0	40 39784 57504 2	40
CARRELLI E AVVOLGITUBO			
Sella portatubo	2.645-044.0	40 39784 28926 0	37
Sella portatubo Plus	2.645-161.0	40 39784 52340 1	37
Avvolgitubo portatile HR 7.315 con cassetto portaoggetti.	2.645-165.0	40 39784 52344 9	37
Carrello avvolgitubo HT 3.420. Dotato di tubo PrimoFlex da 5/8" (20 metri)	2.645-167.0	40 39784 52346 3	33
HT 3.420 Kit 5/8" Pallet (18 pezzi)	2.645-173.0	40 39784 53502 2	33
Carrello avvolgitubo HT 4.520. Dotato di tubo PrimoFlex da 1/2" (20 metri)	2.645-168.0	40 39784 52347 0	35
Carrello avvolgitubo HT 4.520. Dotato di tubo PrimoFlex da 5/8" (20 metri)	2.645-169.0	40 39784 52348 7	35
Carrello avvolgitubo HT 4.500. Dotato di raccordi	2.645-170.0	40 39784 52349 4	34
Compact Reel CR 3.110 Balcony	2.645-210.0	40 39784 60663 0	31
Compact Reel CR 7.220 Automatic da parete	2.645-218.0	40 39784 61584 7	32
Carrello avvolgitubo in metallo HT 80	2.645-042.0	40 39784 28924 6	36
LANCE E PISTOLE			
Pistola Plus	2.645-268.0	40 54278 04753 9	19
Pistola Premium Metal	2.645-270.0	40 54278 04755 3	19
Pistola Multifunzione Premium Metal	2.645-271.0	40 54278 04756 0	19
Pistola Multifunzione Plus	2.645-269.0	40 54278 04754 6	20
Lancia Regolabile	2.645-267.0	40 54278 04752 2	20
Lancia Regolabile - sfusa	2.645-275.0	40 54278 04758 4	20
Pistola Multifunzione	2.645-266.0	40 54278 04751 5	20
Pistola Multifunzione - sfusa	2.645-274.0	40 54278 04759 1	20
Pistola	2.645-265.0	40 54278 04740 9	21
Pistola - sfusa	2.645-273.0	40 54278 04760 7	21
Lancia	2.645-177.0	40 39784 37486 7	21
Lancia - sfusa	2.645-071.0	40 39784 34694 9	21
Lancia con prolunga - Good	2.645-157.0	40 39784 52124 7	22
Lancia con prolunga - Better	2.645-158.0	40 39784 52126 1	22
Lancia con prolunga - Best	2.645-137.0	40 39784 42636 8	22
Doccia da giardino basamento treppiede	2.645-181.0	40 39784 57990 3	23

Descrizione prodotto	Nr. Cod.	Cod. EAN	N° Pag.
Supporto a parete per doccia	2.645-182.0	40 39784 57993 4	23
Lancia in ottone	2.645-054.0	40 39784 28938 3	17
IRRIGATORI			
Irrigatore rotante RS 130/3	2.645-019.0	40 39784 28902 4	26
Irrigatore rotante RS 120/2	2.645-020.0	40 39784 28903 1	26
Irrigatore oscillante OS 3.220	2.645-133.0	40 39784 42633 7	25
Irrigatore oscillante OS 5.320 S	2.645-134.0	40 39784 42634 4	25
Irrigatore oscillante OS 5.320 SV	2.645-135.0	40 39784 42635 1	25
Irrigatore pulsante PS 300	2.645-023.0	40 39784 28906 2	27
Irrigatore circolare su puntale CS 90	2.645-024.0	40 39784 28907 9	27
Irrigatore circolare CS 90 vario	2.645-025.0	40 39784 28908 6	27
Irrigatore multifunzione MS 100, 6 getti	2.645-026.0	40 39784 28909 3	26
TUBI DA GIARDINO			
Tubo PrimoFlex 5/8" da 25 metri	2.645-140.0	40 39784 44760 8	39
Tubo PrimoFlex 5/8" da 50 metri	2.645-141.0	40 39784 44761 5	39
Tubo PrimoFlex 3/4" da 25 metri	2.645-142.0	40 39784 44762 2	39
Tubo PrimoFlex 3/4" da 50 metri	2.645-143.0	40 39784 44763 9	39
Tubo PrimoFlex Plus 5/8" da 25 metri	2.645-146.0	40 39784 44766 0	39
Tubo PrimoFlex Plus 5/8" da 50 metri	2.645-147.0	40 39784 44767 7	39
Tubo PrimoFlex Plus 3/4" da 25 metri	2.645-148.0	40 39784 44768 4	39
Tubo PrimoFlex Plus 3/4" da 50 metri	2.645-149.0	40 39784 44769 1	39
Tubo PrimoFlex Premium 5/8" da 25 metri	2.645-152.0	40 39784 44772 1	39
Tubo PrimoFlex Premium 5/8" da 50 metri	2.645-153.0	40 39784 44773 8	39
Set di collegamento al rubinetto	2.645-122.0	40 39784 37240 5	40
Tubo allungabile	2.645-291.0	40 39784 62995 0	40
CENTRALINE ELETTRONICHE E TIMER			
SensoTimer™ ST 6 eco!logic	2.645-213.0	40 39784 61050 7	43
SensoTimer™ ST 6 Duo eco!logic	2.645-214.0	40 39784 61051.0	43
Sensori di ricambio	2.645-242.0	40 39784 92117 0	43
Water Timer WT 2	2.645-209.0	40 39784 62027 8	45
Centralina irrigazione WT 4	2.645-174.0	40 39784 53500 8	45
Centralina irrigazione WT 5	2.645-219.0	40 39784 62995 0	44
IRRIGAZIONE GOCCIA A GOCCIA			
Set irrigazione per vasi - KRS®	2.645-276.0	40 54278 05478 0	55
Set completo Rain Box - KRS®	2.645-238.0	40 39784 91975 4	53
Set ugelli e microspray - KRS®	2.645-239.0	40 39784 91976 1	54
Set tubo - KRS®	2.645-240.0	40 39784 91977 8	54
Set tubo capillare poroso - KRS®	2.645-241.0	40 39784 91978 5	54
Filtro - KRS®	2.645-225.0	40 39784 91970 9	51
Riduttore di pressione con filtro - KRS®	2.645-226.0	40 39784 91969 3	51
Rollina di tubo - KRS®	2.645-227.0	40 39784 91972 3	51

INDICE

Descrizione prodotto	Nr. Cod.	Cod. EAN	N° Pag.
Tubo poroso da 25 m - KRS®	2.645-228.0	40 39784 91973 0	51
Tubo poroso da 10 m - KRS®	2.645-229.0	40 39784 91974 7	51
Raccordo di connessione a "T" - KRS®	2.645-231.0	40 39784 91962 4	52
Raccordo di connessione in linea - KRS®	2.645-232.0	40 39784 91964 8	52
Tappo fine linea - KRS®	2.645-233.0	40 39784 91965 5	52
Gocciolatore regolabile - KRS®	2.645-234.0	40 39784 91966 2	52
Anello riparatore - KRS®	2.645-235.0	40 39784 91967 9	52
Microirrigatori - KRS®	2.645-236.0	40 39784 91968 6	53
Puntale - KRS®	2.645-237.0	40 39784 91971 6	53
Kit irrigazione per 6 vasi	2.345-001.0	40 39784 54377 5	57
Kit irrigazione per 9 vasi	2.345-002.0	40 39784 54378 2	57
Kit irrigazione per 12 vasi	2.345-003.0	40 39784 54379 9	57
Kit irrigatore automatico	2.345-004.0	40 39784 54380 5	57
Microspray 90°	2.345-005.0	40 39784 54381 2	59
Microspray 180°	2.345-006.0	40 39784 54382 9	59
Microspray 360°	2.345-007.0	40 39784 54383 6	59
Supporto microirrigatore attrezzato	2.345-008.0	40 39784 54384 3	59
Gocciolatori fine linea 4 l/h	2.345-009.0	40 39784 54385 0	58
Gocciolatori in linea 2 l/h	2.345-010.0	40 39784 54386 7	58
Gocciolatori fine linea 2 l/h	2.345-011.0	40 39784 54387 4	58
Gocciolatori a portata regolabile 0-37 l/h	2.345-012.0	40 39784 54388 1	58
Gocciolatori a portata regolabile su fittone 0-37 l/h	2.345-013.0	40 39784 54389 8	58
Presa rubinetto da 3/4" per tubo da 1/2"	2.345-014.0	40 39784 54390 4	60
Congiunzione a compressione per tubo da 1/2"	2.345-015.0	40 39784 54391 1	60
Congiunzione a compressione a L per tubo da 1/2"	2.345-016.0	40 39784 54392 8	60
Congiunzione a compressione a T per tubo da 1/2"	2.345-017.0	40 39784 54393 5	60
Tappo fine linea ispezionabile per tubo da 1/2"	2.345-018.0	40 39784 54394 2	61
Rubinetto in linea per tubo da 1/2"	2.345-019.0	40 39784 54395 9	61
Fittoni per tubo da 1/2"	2.345-020.0	40 39784 54396 6	61
Presa rubinetto da 3/4" per tubo da 1/4"	2.345-021.0	40 39784 54397 3	61
Congiunzione per tubo da 1/4"	2.345-022.0	40 39784 54398 0	61
Congiunzione per tubo a T da 1/4"	2.345-023.0	40 39784 54399 7	62
Rubinetto in linea per tubo da 1/4"	2.345-024.0	40 39784 54400 0	62
Tappo riparatore da 1/4"	2.345-025.0	40 39784 54401 7	62
Fittone supporto per tubo da 1/4"	2.345-026.0	40 39784 54402 4	62
Fustella foratubo	2.345-027.0	40 39784 54403 1	62

Descrizione prodotto	Nr. Cod.	Cod. EAN	N° Pag.
ELETTROPOMPE SOMMERSE ACQUE SCURE			
SP 7 Dirt Inox	1.645-506.0	40 54278 06045 3	69
SP 7 Dirt	1.645-504.0	40 54278 06043 9	69
SP 5 Dirt	1.645-503.0	40 54278 06042 2	70
SP 3 Dirt	1.645-502.0	40 54278 06041 5	70
SP 1 Dirt	1.645-500.0	40 54278 06039 6	70
SP 5 DUAL	1.645-580.0	40 54278 30491 5	71
ELETTROPOMPE SOMMERSE ACQUE CHIARE			
SP 6 Flat Inox	1.645-505.0	40 54278 06044 6	73
SP 2 Flat	1.645-501.0	40 54278 06040 2	73
ELETTROPOMPE PER GIARDINO			
BP 4 Set Giardino	1.645-352.0	40 39784 69773 7	79
BP 3 Giardino	1.645-351.0	40 39784 69772 0	79
BP 2 Giardino	1.645-350.0	40 39784 69709 6	79
ELETTROPOMPE IDRAULICHE CASA E GIARDINO			
BP 5 Casa & Giardino	1.645-355.0	40 39784 69776 8	77
BP 3 Casa & Giardino	1.645-353.0	40 39784 69774 4	77
ELETTROPOMPA IDRAULICA DOMESTICA			
BP 3 Casa	1.645-365.0	40 54278 03147 7	81
ELETTROPOMPA DI PESCAGGIO			
BP 1 per Barili	1.645-460.0	40 39784 29283 3	85
ELETTROPOMPE SOMMERSE A PRESSIONE			
BP 6 per Pozzi INOX	1.645-422.0	40 39784 87331 5	83
BP 4 per Pozzi INOX	1.645-421.0	40 39784 87330 8	83
BP 2 per Cisterne INOX	1.645-420.0	40 39784 87329 2	83

Scegliere l'elettropompa giusta

Alla sola vista di una bolletta dell'acqua è facile rendersi conto del fatto che questo bene sia diventato ormai prezioso. Perché dunque non sfruttare acqua proveniente da fonti alternative e risparmiare?

Con le elettropompe Kärcher per l'alimentazione domestica e giardino si può utilizzare acqua piovana o proveniente da pozzi ad esempio per lavare l'auto, alimentare la lavatrice lo scarico del WC o anche per irrigare il giardino. Kärcher ha l'elettropompa giusta per tutti.

Elettropompe in breve:

Le elettropompe di pescaggio e la linea Garden rappresentano una soluzione entry level per tutti coloro che vogliono irrigare il proprio giardino con la massima efficacia.

Le elettropompe di pescaggio sono progettate per facilitare il lavoro di tutti coloro che amano le piante ma si servono ancora dell'annaffiatoio: queste elettropompe sono infatti in grado di utilizzare acqua piovana contenuta in un barile al fine di facilitare al massimo l'irrigazione.

Le elettropompe per irrigazione possono inoltre essere collegate direttamente agli irrigatori oscillanti e girevoli.

Le elettropompe sommerse per cisterne lavorano completamente dentro l'acqua, e sono posizionabili in cisterne, barili o laghetti. Si spengono automaticamente quando l'acqua raggiunge un livello troppo basso e sono imbattibili per l'irrigazione del giardino.

Le elettropompe per pozzi lavorano immerse e a diretto contatto con l'acqua. Sono compatte, hanno forma allungata e per questo sono adatte a pozzi anche molto stretti. Offrono performance elevate. Montano un interruttore supplementare e sono utilissime per l'irrigazione, ma anche per alimentare gli elettrodomestici.

Le elettropompe Home & Garden sono molto comode perché si accendono e si spengono in autonomia a seconda delle necessità. Sono collegabili ad un cisterna di raccolta acqua, per esempio, ed utilizzabili sia per l'irrigazione del giardino, sia per l'alimentazione idraulica degli elettrodomestici, dello scarico del WC e della doccia.

Calcolare la capacità di un'elettropompa

Per individuare l'elettropompa migliore per le proprie esigenze è necessario calcolare la portata richiesta e la prevalenza utilizzando la curva di prevalenza di ogni elettropompa. Per esempio, per capire quale elettropompa Home & Garden utilizzare è necessario calcolare:

Q = portata

1 Calcolare il volume di acqua prendendo in considerazione tutti i rubinetti e gli scarichi che vengono utilizzati contemporaneamente. Esempio tipico: Serbatoio scarico WC = 4l/min, Lavatrice = 10l/min, irrigazione giardino = 10l/min per irrigatore, altri rubinetti= 8l/min

2 Sommare i valori simultanei di consumo. **(esempio: uso contemporaneo di due irrigatori, lavatrice e un rubinetto: 10l/min + 2x 10l/min + 8 l/min= 38l/min)**

3 Dato che non sempre tutte le fonti vengono utilizzate contemporaneamente, prendiamo in considerazione il 50% del valore totale, **quindi 38 l/minx0.5= 19l/min. Il consumo orario sarà quindi di : 19l/min x 60 min = 1150 litri all'ora.**

H= Prevalenza

La prevalenza comprende l'altezza di aspirazione Hs + l'altezza elettropompa Hf + pressione di lavoro espressa in metri della testata acqua. Si aggiunge il 15% per la compensazione delle perdite nei tubi.

1 L'altezza di aspirazione (Hs) è la differenza tra il livello d'acqua più basso e l'elettropompa **(esempio: il livello d'acqua in una cisterna si trova 4 metri sotto l'elettropompa)**

2 L'altezza massima dell'elettropompa (Hf) è la differenza in altezza tra l'elettropompa ed il rubinetto posizionato più in alto **(esempio: 1 x serbatoio scarico WC al secondo piano a un altezza di 5 metri dall'elettropompa)**

3 Qualunque valore da 1.5 bar è sufficiente per far funzionare l'elettropompa in pressione **(Hw) (questo valore va convertito in metri colonna acqua: 0,1 bar= 1 metro) quindi 1.5 barx 10 = 15m**

4 Aggiungere 15% per compensare le resistenze e le perdite nelle condutture. **(esempio di calcolo: 4m+5m+15m =24m+15%= 27.6m)**

RISULTATI:
 PER SODDISFARE LE RICHIESTE ESPRESSE IN QUESTO
 ESEMPIO, SERVIREBBE UN'ELETTROPOMPA CON 1150L/H
 DI PORTATA ED UN PREVALENZA DI 27.6 METRI. QUESTI
 VALORI SI POSSONO CONTROLLARE NELLA CURVA DI
 PREVALENZA DELL'ELETTROPOMPA.

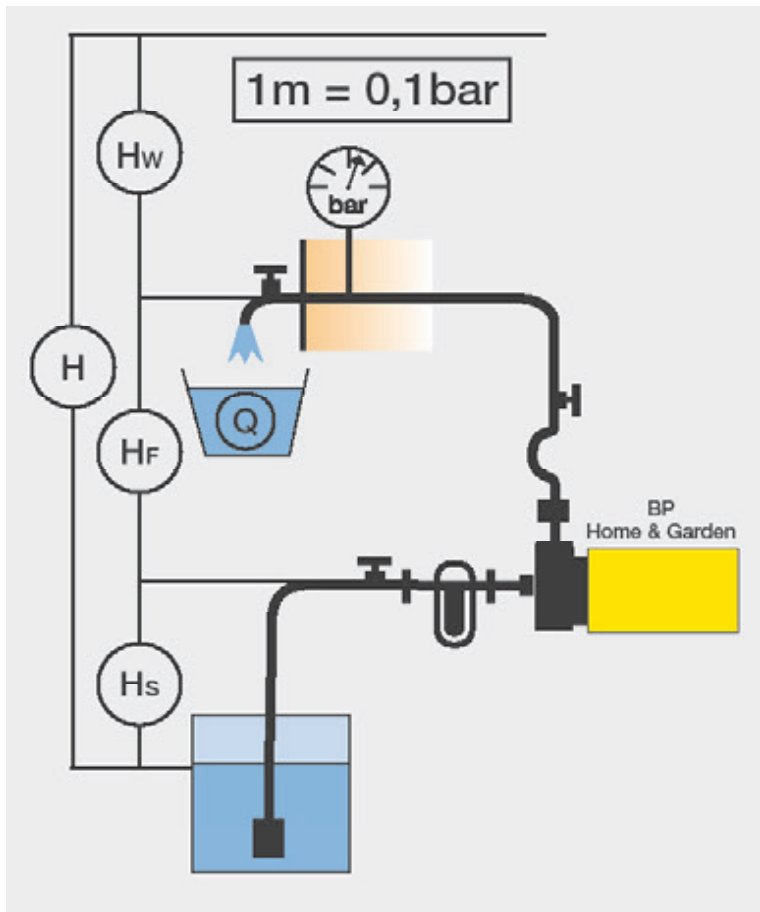

- H** = $(H_s + H_f + H_w) + 15\%$
- H** = Prevalenza
- H_s** = altezza di aspirazione
- H_f** = altezza elettropompa
- H_w** = Pressione di lavoro in metri colonna acqua (mWS)
- 15%** = valore di compensazione per perdite di pressione nelle condutture
- Q** = $V_1 + V_2 + V... \times 50\%$
- Q** = portata
- V₁, V₂, V...** = rubinetti/scarichi
- 50%** = fattore uso

Curva di prevalenza Portata

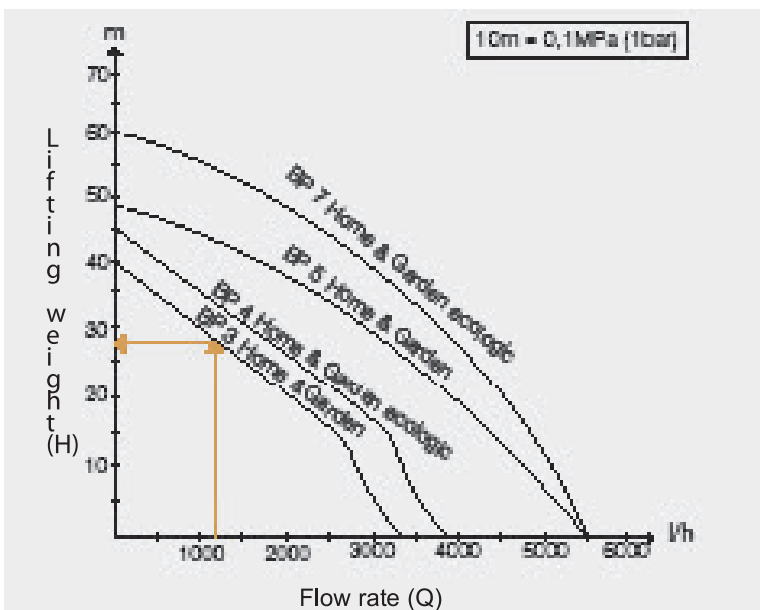

- La prevalenza diminuisce in modo inversamente proporzionale all'aumentare della portata
- La prevalenza aumenta in modo inversamente proporzionale al diminuire della portata

Osservando la curva di prevalenza per questo esempio, si evince che una elettropompa BP 3 Home & Garden è idonea per soddisfare le richieste rappresentate in questo esempio. E' tuttavia consigliabile acquistare un modello superiore nel caso si decidesse, in futuro, di potenziare l'impianto idraulico.

KÄRCHER

makes a difference

Siamo un'azienda orientata al cliente che si pone l'obiettivo di "fare la differenza". Grazie a soluzioni e tecnologie innovative, creiamo valore per i clienti, i dipendenti e la società.

Lavorare con entusiasmo e competenza.

Tradurre con efficacia le strategie in azioni.

Migliorare giorno dopo giorno,
per raggiungere gli obiettivi condivisi.

Adottare un comportamento responsabile,
rispettando le persone, i beni comuni e l'ambiente.

Fai la differenza con Kärcher.

Per informazioni



www.karcher.it
info@it.kaercher.com



Kärcher S.p.A.
Via A. De Gasperi, 98/100
20017 Rho (MI)



Servizio Assistenza Clienti

NUMERO GIALLO
848-998877

Orari: Lun-Ven 8,30 - 20,30
Sabato 9,00 - 13,00 / 14,00 - 18,00