

KÄRCHER

ケルヒャー家庭用高圧洗浄機

K 2 D オリジナル 取扱説明書

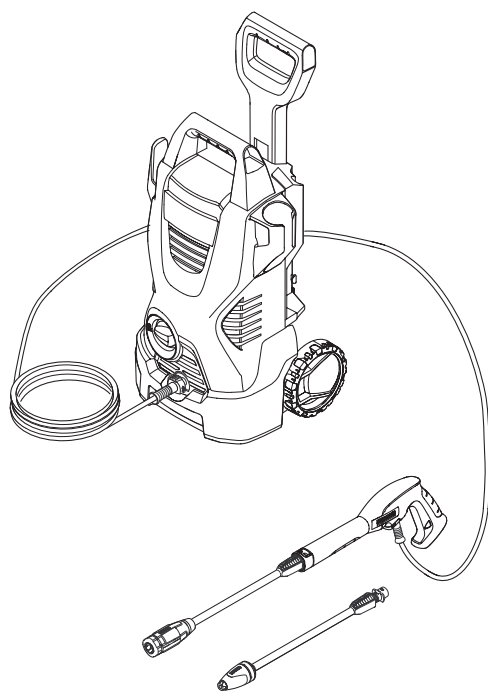

■この度は、ケルヒャー家庭用高圧洗浄機をお買い上げいただき誠にありがとうございます。ご使用前に取扱説明書をよくお読みいただき、正しく安全にご使用ください。お読みになられた後は、本書をすぐに取り出せる場所に保管してください。

※この製品は業務用ではありません。

※この製品は組み立てが必要です。

※この製品はテスト後に出荷されているため、水分が多少残っている場合がありますが製品の性能に問題はありません。

※この製品には水道ホースおよびホース側カップリング、ホースバンドは付属しておりません。ご自宅/市販のホースリールまたは水道ホース（内径 12mm ~ 15mm の耐圧タイプ）やカップリングがご利用いただけます（詳しくは P17 をご参照ください）。

はじめにお読みください

ご使用時の注意点

高圧洗浄機とは？

組み立て方

使い方

故障かな？と思ったら

補修部品

オプションアクセサリ

保証書・アフターサービス

K 2 TELESCOPIC/ 2017.06

5.968-064.0

K2Dオリジナル仕様一覧

品番	1.602-225.0
電源	100 V 50 Hz/60 Hz 共用
消費電力	1,250 W
常用吐出圧力	7 MPa ^{*1} 低圧またはトリガーガンのみの場合は2 MPaになります
最大許容圧力	9 MPa ^{*1}
常用吐出水量	310 L/h
最大吐出水量	360 L/h
最大給水圧力	1.2 MPa ^{*1}
給水温度	最高 40℃
本体寸法 (長さ x 幅 x 高さ)	242 x 280 x 623 mm
本体質量	5.0 kg
電源コード長さ	5 m
洗浄剤吸引量	0.25 L/min (最大)
定格使用時間 ^{*2}	最大 1 時間
防水性能	IPX5
騒音音圧	71 dB
手腕振動値	< 2.5 m/s ² 誤差 0.3 m/s ²



二重絶縁

※1 1MPa = 10.2kgf/cm²

※2 電源スイッチを入れてトリガーガンを握っているときの合計時間

- 仕様・外観は、開発・改良により予告なく変更する場合があります。
- 本体から1分間当たり10滴程度の水もれがある場合がありますが、異常ではありません。
- 定格使用時間（1時間）以上使用しないでください。1時間使用後は必ず電源を切り、1時間作業を中断し機械を休ませてください。
- この製品は家庭用です。業務用としての使用は想定しておりません。この製品は一回当たり1時間、週に1、2回程度の使用を想定してデザイン・開発しております。
- 5分以上作業を中断する場合は本体のスイッチを切り、トリガーガンを握って、ポンプ内の圧力を抜いてください。また、トリガーガンの安全ボタンを操作し、レバーをロックしてください。
- 本機には圧力スイッチが内蔵されているため、トリガーガンを放すとモーターが停止します。長時間放置した場合、自然減圧が生じ、何もしない状態で再起動する場合がありますが、異常ではありません。

はじめにお読みください…製品仕様

- ・仕様一覧
- ・各部名称と機能
- ・組み立て前の部品一覧

ご使用時の注意点…正しく安全にご使用いただくために

- ・絵表示について
- ・ご使用時の警告
- ・電気に関する警告
- ・ご使用時の注意

高圧洗浄機とは？…説明と各種洗浄方法

- ・高圧洗浄機のご説明
- ・洗浄方法と注意点

組み立て方…本体の組み立てから給水まで

- ・タイヤ、ハンドル
- ・トリガーガンと高圧ホース
- ・本体と高圧ホース
- ・給水方法について

使い方…スイッチを入れてから 保管まで

- ・電源の入れ方
- ・ノズルの選択
- ・洗浄剤を使用する
- ・洗浄が終わったら
- ・蛇口と水道ホースの接続方法
- ・ため水を利用する場合
- ・水道ホースリールを使用する場合

故障かな？と思ったら…状況に応じた対処法

- ・各種原因と対処法について

補修部品…標準装備品の交換部品について

- ・補修部品一覧

オプションアクセサリ…別売りのアクセサリについて

- ・オプションアクセサリ、
洗浄剤一覧

保証書・アフターサービス…保証内容・お問い合わせ先

- ・保証書
- ・保証内容
- ・お問い合わせ
- ・修理品送り先

はじめにお読みください

各部名称と機能

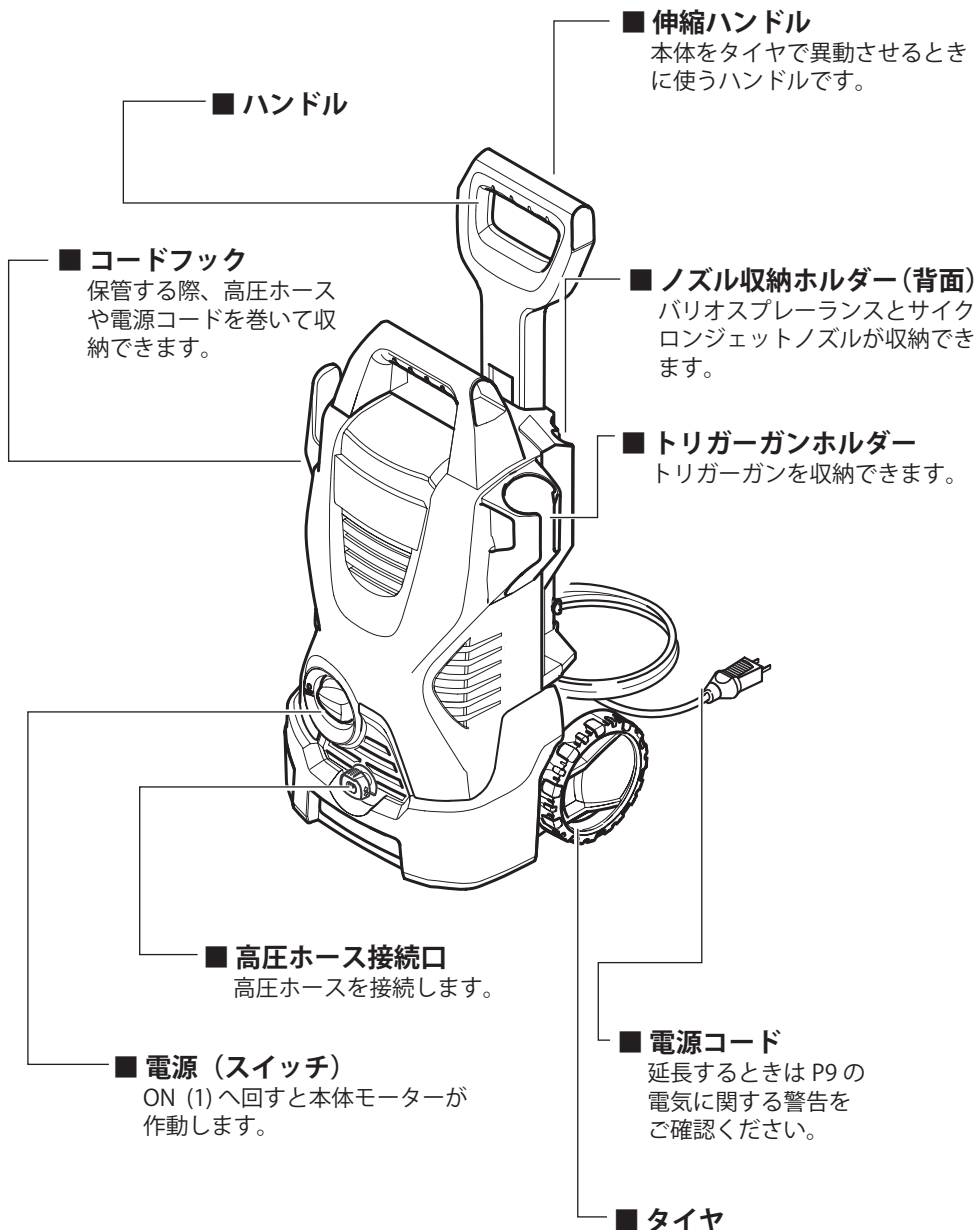

※高圧ホースの接続が固い場合は、高圧ホースの先端に水または洗剤を少し塗ると挿し込みやすくなります。

はじめにお読みください

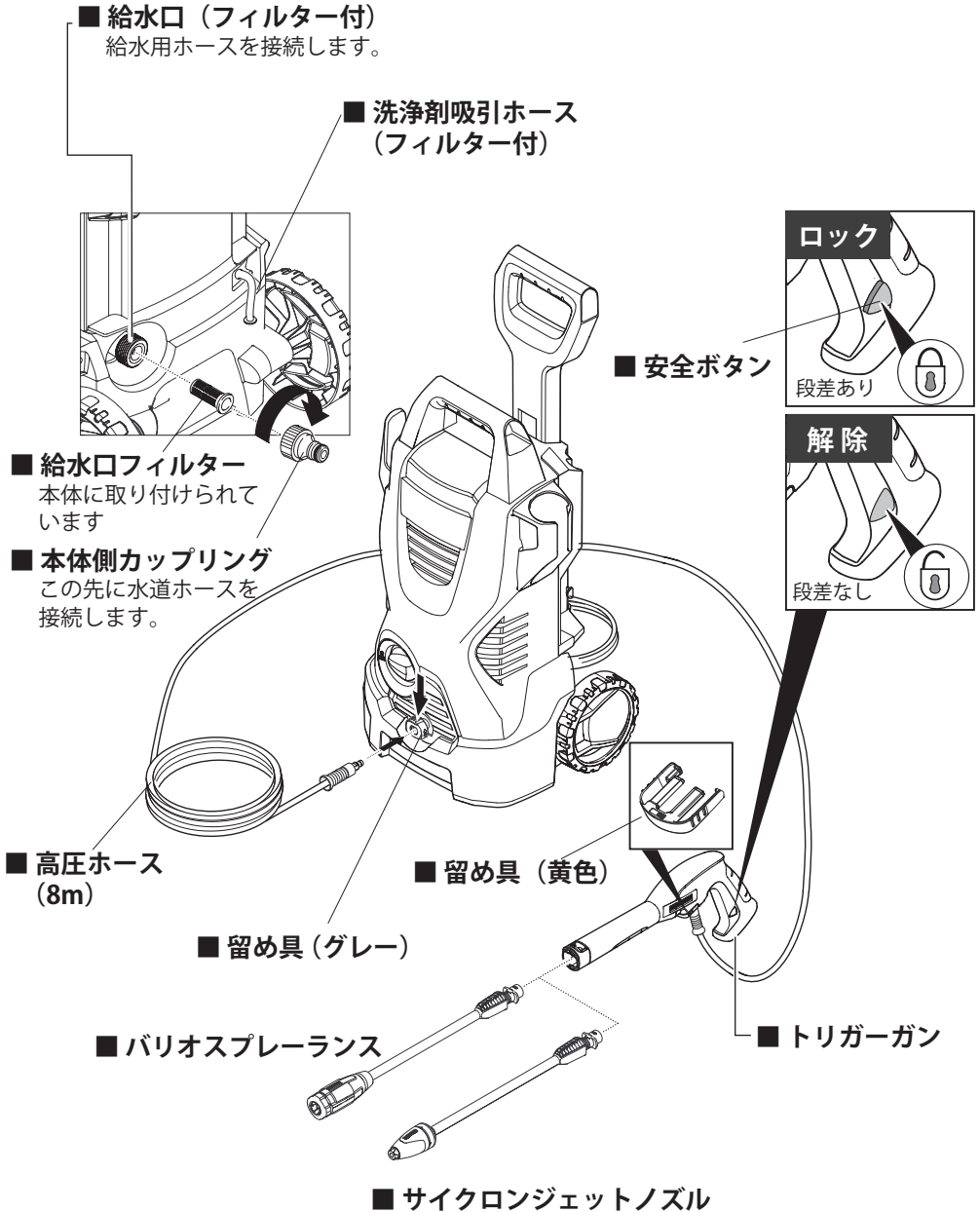

はじめにお読みください

組み立て前の部品一覧

※本機をご使用いただく前に、全ての付属品がそろっていることをご確認ください。

※仕様変更により製品の形状と図が一致しない場合があります。

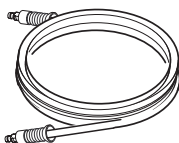
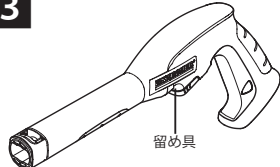
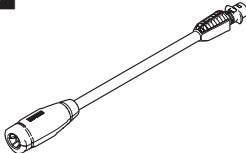
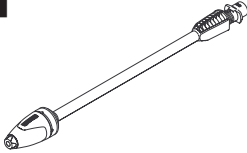
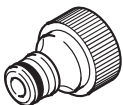
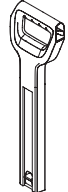
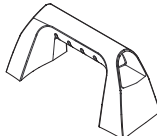
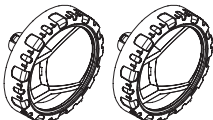
<p>1</p>  <p>本体</p>	<p>2</p>  <p>高圧ホース (8m) 1本</p>	<p>3</p>  <p>トリガーガン (留め具付き) 1個</p>
<p>4</p>  <p>パリオスプレーランス 1本</p>	<p>5</p>  <p>サイクロンジェットノズル 1本</p>	<p>6</p>  <p>本体側カップリング 1個</p>
<p>7</p>  <p>伸縮ハンドル 1個</p>	<p>8</p>  <p>ハンドル 1個</p>	<p>9</p>  <p>タイヤ 2個</p>

ご使用時の注意点

◎ご使用の前に必ずお読みください。

絵表示について

この取扱説明書と製品への表示は、あなたや他の人々への危害や財産への損害を未然に防止するために、いろいろな絵表示をしています。内容をよく理解してから本文をお読みください。



警告

この表示を無視して、誤った取扱いをすると、「死亡または重傷を負う可能性が想定されている内容」を示しています。



注意

この表示を無視して、誤った取扱いをすると、「傷害を負う可能性または物的損害が発生する可能性が想定されている内容」を示しています。



の記号は「してはいけないこと（禁止）」を示しています。



の記号は「必ず実行してほしいこと」を示しています。

ご使用時の注意点

ご使用時の警告

使用してはいけないもの

火災・爆発・疾患・ケガの原因となります



火気のあるものを洗淨しないこと
高温の粉塵・塊に水をかけないこと
通電状態の電気製品を洗淨しないこと
人体や動植物に向けて使用しないこと

正しく使用すること

火災・爆発・疾患・ケガの原因となります



危険物のある場所で使用しないこと
引火性ガスの発生する場所で使用しないこと
危険物を自吸しないこと
危険物を洗淨剤の代わりに使用しないこと
高温・多湿の場所で使用しないこと
体調や気分のすぐれない方、子供もしくは経験や知識がない方は使用しないこと
子供が本機で遊ばないように指導してください
衣類または履物類を洗淨するために、自分自身、他人に向けて使用しないこと
本機を長時間使用した場合、振動により手に循環器の問題が発生する場合があります。いろいろな要因により発生するため、問題とならない使用時間を一般的に特定することはできません。長期間の使用により指のしびれ、指先の冷えを感じた場合は医師に相談してください。

異常・故障時は直ちに使用を中止すること

発熱・発火・関電・ケガの原因となります



改造禁止
純正部品以外使用禁止
機械の性能や機能に適さない部品を使用しないでください。



以下のような場合は直ちに使用を中止してください

- 本体が割れたり、ひびが入っている場合
- 電源コードを触ると動いたり停止したりする場合
- 煙が出た場合
- 異臭がした場合
- 本体が異常に熱い場合
- 異常振動が生じた場合

修理は販売店またはケルヒャー ジャパンに依頼すること

- 修理部品は一切供給しておりません。万一個人で修理を行って発生した不具合・事故に関しては一切責任を負いません。

⚠ 電気に関する警告

電源プラグやコードは正しく使用すること

火災・感電・ショートの原因となります



電源プラグやコードを傷つけたり、加工したりしないこと
電源プラグやコードを無理に曲げたり、引っ張ったり、潰したりしないこと
電源プラグやコードが変形している場合は使用しないこと
ゆるみやガタつきのあるコンセントは使用しないこと
ぬれた手で電源プラグの抜き差しはしないこと
電源プラグに水をかけないこと
本体に水をかけないこと



交流 100V 定格 15 A のコンセントを単独で使用すること
漏電ブレーカーは 30 mA 以下、30msec 以下をおすすめいたします
電源コードは完全に伸ばして使用すること
電源プラグは根元まで確実に挿し込むこと
電源プラグのホコリなどを定期的に取り除くこと
電源プラグを抜く時はコードを引っ張らず電源プラグ本体を持って抜くこと
延長コードは定格 15 A の規格品を使用すること
延長コードが規格外の場合、感電やけがの原因となります
延長コードは屋外用を使用すること
電源コードと延長コードの接続部位を水たまりや地面に近づけないこと
延長コードは最長 10 m、プラグ及びソケットが防水仕様のもを使用すること
ドラム型延長コードを使用する場合は全て引き出して使用すること
ドラムリールを使用する際は、プラグ挿し込み部位は地面より 6cm 以上の高さが必要です
規格外の延長コードを使用した場合本体が壊れます
電源コードが傷ついたり、破れたりした場合、修理を依頼してください

電源

機械に不具合が生じますので、延長コードは、15 A 仕様の規格品を使用し、10 m 以上延長しないこと。コードリールは、コードを完全に伸ばした状態で 10 m までのものを使用すること。

※コードリールが発熱する恐れがあります。

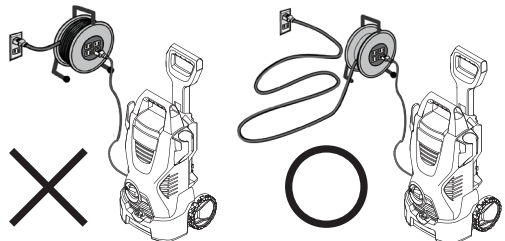

ご使用時の注意点



注意

洗浄は自己責任で行うこと

万一洗浄対象物に損傷、破損、変色などが生じた場合、もしくは正しく操作をせずにケガを負った場合、当社では一切の責任を負いません。



ご使用時の注意

取扱説明書に従って正しく使用すること

本体の変形・洗浄面の損傷・ショート・水もれや、思わぬ事故・ケガの原因となります。



定格使用時間(1時間)以上使用しないこと
体調がすぐれない場合は作業を行わないこと
本体の吸排気口をふさいだり、シートなどで覆った状態で使用しないこと
本体を倒して使用しないこと
本体に乗らないこと
本体を高い場所に置いて使用しないこと
無理な姿勢で作業をしないこと
本体に過度の衝撃を加えないこと
スイッチを切らずに洗浄場所を離れないこと
テレビなどの受信装置のそばで使用しないこと
40℃以上の水を供給しないこと
酸性洗浄剤・アルカリ性洗浄剤・農薬・消毒液などは使用しないこと
火気に近づけないこと

ノズル

機械の性能に適合したノズルを使用すること
停止して同じ部分を洗浄しないこと
地面に置かないこと(ノズル詰まりの原因になります)
他機種のノズルを使用しないこと(オプションアクセサリーを除く)
タイヤやタイヤバルブを洗浄する場合は30cm以上の距離を保つこと

サイクロンジェットノズル

車両の塗装面・タイヤ・無垢の木材表面などへ使用しないこと
(洗浄効果が高いため、洗浄対象物が破損する場合があります)
回転がスムーズでない場合は使用を中止すること
外壁などを洗浄する際はメガネなどの着用をおすすめします。
洗浄対象物からの跳ね返りに注意すること。適切な保護具を着用すること。

屋内で使用する場合の注意点

水漏れや破損の原因となります。



高圧洗浄機は水を使用します。水が漏れても大丈夫な環境でご使用ください。
例えば、排水設備のあるベランダやテラスなど。
高圧ホースを屋内で使用するときは、無理にひっぱったりしないでください。
壁紙や床が傷つく事があります。
水道栓がない時は別売の自吸用ホース、フィルターをご購入いただき、
ため水をご使用ください。

洗淨剤の注意点



洗淨剤が目、粘膜等に付着した場合や洗淨剤を飲み込んでしまった場合は洗淨剤ラベルに記載の応急処置に従ってください。症状の見られる時など必要に応じて専門医（眼科医、皮膚科医、内科医）の診察を受けてください。

取扱説明書に従って正しく使用すること

本体の変形・洗淨面の損傷・ショート・水もれや、思わぬ事故・ケガの原因となります。



取扱方法、作業の仕方、周囲の状況等十分注意して慎重に作業すること
常に足元をしっかりさせ、バランスを保つようにすること
トリガーガンを握り水を出す時に反発力や回転力があります。しっかりトリガーガンを持って操作周囲の状況に注意して作業をすること
使用中に不快感を感じた場合は使用を中止すること
使用時間以外は電源プラグを抜くこと
5分以上停止させる場合スイッチを切ること
本体から離れる際はスイッチを切り電源プラグを抜くこと
純正アクセサリーまたは同梱のノズルを使用すること
洗淨前に事前にテスト洗淨を行うこと
洗淨剤を誤って飲み込んだ場合は速やかに専門医の診察を受けること
洗淨対象物に適した距離で洗淨を行うこと
水道から赤水・さび・砂が出る場合は別売りのフィルターを使用すること
自家水道で井戸水などを使用する場合は別売りのフィルターを使用すること
ため水を吸い上げて使用する場合は別売りの自吸用ホースとフィルターを使用すること
本体に接続する水道ホースの長さは3m以上であること
本体に接続する水道ホースが長すぎる場合は適切な長さにする
水道ホースは耐圧であること
作業を中断・終了する際は必ずトリガーガンの安全ボタンをロックすること
アクセサリーの交換時はトリガーガンの安全ボタンをロックすること
凍結しない室内に保管すること
本機を通った水を飲料水としては使用しないこと



汚染された可能性のある場所を洗淨する場合はマスクなどの適切な防護服を身に着けること



給水本管に接続された機器や蛇口に本機を接続しないこと

ご使用時の注意点

高圧ホースの取扱いは注意すること

本体の損傷・水もれの原因となります。



高圧ホースを折らないこと
高圧ホースを無理に引っ張らないこと
高圧ホースに異常（深い傷や折れ曲がりなど）がある場合は使用しないこと



作業を行う前に高圧ホースをまっすぐ伸ばして使用すること
純正高圧ホースを使用すること
高圧ホースと本体を接続する際は高圧ホースをまっすぐ奥まで挿し込んだ後、留め具を下げて高圧ホースを手で引っ張り抜けないことを確認すること
摩擦の強い床面で使用する場合は高圧ホースをゆっくり動かすこと
コンクリートの打ち放しや砂利・碎石を敷き詰めた路面（デコボコの床面）で使用する場合は高圧ホースをゆっくり動かすこと
ブロック・レンガ・塀の角で高圧ホースを傷つけないよう注意すること
本体または高圧ホースが異常に振動していると感じた場合は使用を中止し点検を依頼すること



注意

機械の凍結に注意すること

機械が凍結すると、破損する恐れがあります。凍結の恐れがある場合は、下記注意事項を参照してください。

長期または冬季間の保管時の注意事項

本体の損傷の原因となります

凍結しない室内に保管してください。

手順に従ってポンプの残水を抜いてから保管してください。

排水が不完全な場合、ポンプが凍結します。

万一凍結した場合は、スイッチを入れずに修理をご依頼ください。

凍結した状態でスイッチを入れるとモーター、ポンプが壊れます。

ホコリがかからない場所に保管してください。

ポンプ内部にゴミ（細かいホコリ、粉塵など）が入ると圧力が上がらなくなります。

以下の手順でポンプの残水を抜き保管してください。

- ① 本体のスイッチを切って水道栓を閉めてください。
- ② トリガーガンのレバーを握り、ポンプの残留圧力を抜いてください。
- ③ 水道ホースを本体から取り外してください（ため水利用の場合も同様です。本体から自吸用ホースを外してください）。
- ④ トリガーガンからノズルを取り外してください。
- ⑤ スイッチを入れ、トリガーガンのレバーを再度握り（約 10 秒間）、ポンプの残水を抜いてください。
- ⑥ スイッチを切り、電源プラグを抜いてください。
- ⑦ 本体から高圧ホースを取り外してください。
- ⑧ 本体給水口内部からフィルターを引き抜き、本体を傾けて給水口からの残水を抜いてください。排水後、フィルターを給水口に戻します。
- ⑨ トリガーガンから高圧ホースを取り外してください。
- ⑩ 高圧ホースの中の水を排出しながら巻き取ってください。
- ⑪ 本体・付属品を凍結しない、ホコリがかからない場所に保管してください。

次回使用時、スイッチを入れる前に必ず以下の作業を行ってください。（ため水利用の場合は P26 をご覧ください）

- ① 水道ホースを本体に取り付けてください。
- ② トリガーガンと高圧ホースを接続してください。
- ③ 高圧ホースを本体に取り付けてください。
- ④ 水道栓を開けてください。
- ⑤ トリガーガンのレバーを握り、水がスムーズに出ることを確認してください。
- ⑥ トリガーガンのレバーを放した後、作業手順に準じ洗浄を行ってください。

ポンプ凍結防止方法

- ① 手順に従ってポンプの残水を抜いてください。
- ② 本体の給水口を上に向け、凍結防止用ウインドウォッシャー液（市販）を注入します。
- ③ 電源を入れ、高圧ホース接続口よりウォッシャー液が出るまで本体を動かします。※ウォッシャー液が飛び出しますのでご注意ください。
- ④ 電源を切り、本体を凍結しない場所に保管してください。



高圧洗浄機とは？

「高圧洗浄機のご説明」

高圧洗浄機とは？

100V 電源でモーターを回し、ポンプを使って通常の水道圧力の約 40 倍で水を噴射し、汚れを落とす清掃機器です。

水の圧力は水道の約 40 倍ですが、同じ時間普通に水道を使った場合と比べ、使う水の量は水道の 3 分の 1 から 4 分の 1 と、少ない水量でお掃除することができます。ケルヒャーのノズルは水圧が均一なので、ムラなくキレイに短時間で汚れを落とすことができます。

接続イメージ

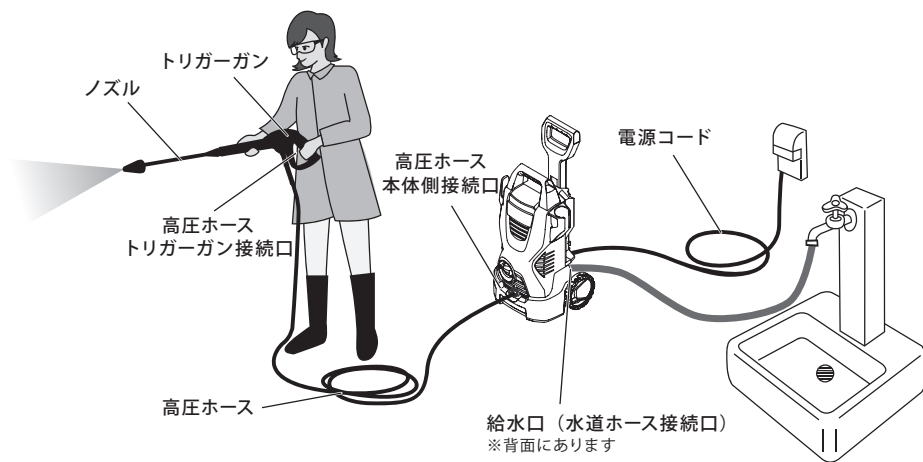

高圧洗浄機とは？

※高圧洗浄機をご使用いただくためには準備と環境が必要です。

電源：100V (1500W)

水：水道 (水道ホースおよびアタッチメントが必要です) またはため水 (別売りの自吸用ホースとフィルターが必要です)

服装：水が跳ねても大丈夫な服装、作業用手袋、メガネ等の保護服を着用ください。周囲に人がいる場合は、同様の保護服の着用を促してください。

洗浄方法と注意点

基本的な洗浄方法

洗浄する対象物から 20～30cm 程度、ノズルを離して高圧水を噴射します。ノズルは一定の箇所に向けず、必ず上下または左右に動かしながら使用してください。



網戸・ガラスの洗浄方法

網戸・ガラスは、圧力を調節しながら洗浄するとキレイになります。バリオスプレーランスは、手元で簡単に圧力調節ができます。汚れがひどいときは、洗浄剤を使用してください。

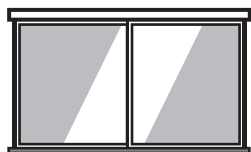

車・バイクの洗浄方法

①車全体に高圧水を当て、車に付着している小さな砂やほこりを落とします。車の上部から始め、下部に向かって流します。

②洗浄剤を使用する場合は、洗浄剤吸引ホースを洗浄液の中に入れ、バリオスプレーランスを洗浄剤モードに設定してご使用いただくか、別売りのフォームノズルを利用して適度に洗浄剤を塗布し、汚れを浮かせます。

③洗浄剤が乾く前に、高圧水で洗います。

④油膜が気になる場合はスポンジや柔らかい布などで洗い、高圧水で流して完了です。

※砂が残っていると、細かい傷が付く可能性がありますのでご注意ください。



ブロック塀・コンクリート地のコケ等の洗浄方法

ブロック塀・コンクリート地を洗浄する時は、サイクロンジェットノズルが便利です。広角ノズル使用時に比べプラス 80%の威力がありますので、必ず一度目立たない所で試してから使用してください。



組み立て方

「タイヤ、ハンドル、トリガーガンと高圧ホース」

1 本体にタイヤを取り付ける

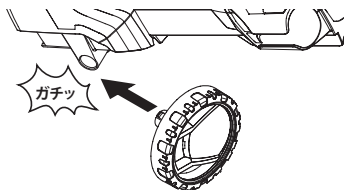

本体を横に倒し、タイヤを取り付けます。ガチッと音がするまでしっかりと押し込んでください。取り付け後、本体を起こします。



組立の際にケガをしないように作業手袋をはめてください。

2 ハンドルを本体に取り付ける

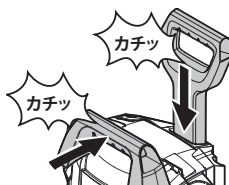

ハンドルと伸縮ハンドルを本体に取り付けます。カチッと音がするまで押し込んでください。



組み立て後、ハンドルは外せません。

3 トリガーガンと高圧ホースを接続する

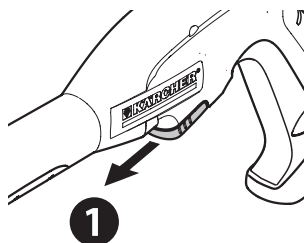

1. 留め具は、3本線が入っている部分を親指と人差し指で挟み、押しながら①の方向に引き出してください。

- 留め具が抜けた場合は入れ直してください。
- 留め具を紛失しないようご注意ください。
- 留め具はトリガーガンを逆さまにすると外しやすくなります。



● 留め具が固い場合はマイナスドライバーをご使用ください。

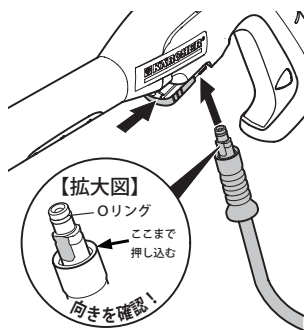

2. 高圧ホースの向きを確認して先端をトリガーガンにしっかりと押し込み、留め具をカチッと音が鳴るまではめ込んでください。

- 留め具をはめ込むことができない場合は、高圧ホースの押し込みがたりませんので、奥までしっかりと押し込んでください。
- 高圧ホース先端付近のOリングに水または洗剤を少し塗ると押し込みやすくなります。

組み立て方

「本体と高圧ホース」「給水方法について」

4 本体に高圧ホースを接続する

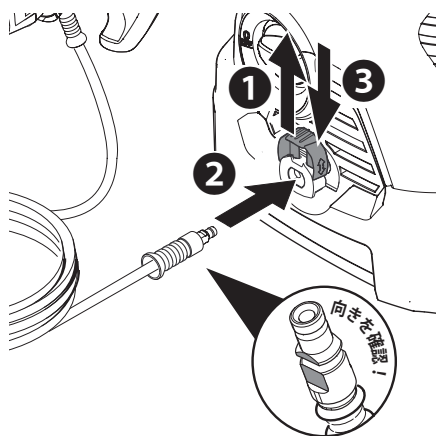

① 高圧ホース接続口のグレーの留め具を上引き出します。

※固い場合はマイナスドライバーなどを使って引き上げてください。

② 高圧ホースを接続口にまっすぐ奥まで挿し込み、③ グレーの留め具を押し込みます。接続口の黒い部分にグレーの留め具がすき間なくはめ込まれていることを確認してください。

※ 高圧ホースの先端に水または洗剤を少し塗ると挿し込みやすくなります。

5 お客様のご使用状況にあった給水方法をお選びください。

- **ご自宅／市販の水道ホース（ホース側カップリング付）を利用する**
（蛇口と水道ホースの接続方法は P 24 をご参照ください）

本体側カップリングを右方向に回し、給水口に取り付けます。水道ホースを本体に接続する時、先に水道栓を開けるとホース側カップリングが正しく入りませんので水道栓を閉めた状態で接続ください。

※水道の蛇口とホースはホースバンドやカップリングなどでしっかりつないでください。

※イラストは接続のイメージです。

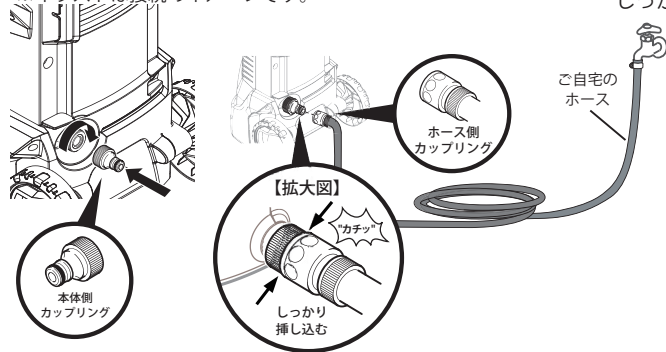

<水道ホースの規格>

- 内径 12 ~ 15 mm の耐圧ホース（糸や針金入りのもの）
 - 散水用のホースリール（耐圧タイプ）
- 適合水道ホース断面

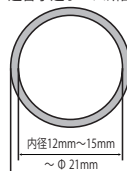

- 蛇口と水道ホースの接続方法 ⇒ P 24 へ
- ためた水を吸い上げる ⇒ P 26 へ

組み立て方 「本体とトリガーガン・高圧ホース」 「給水方法について」

使い方

「電源の入れ方」

6 水道栓を開ける

接続が確認出来たら、水道栓を開けてください。

接続部位より水漏れがないか確認してください。

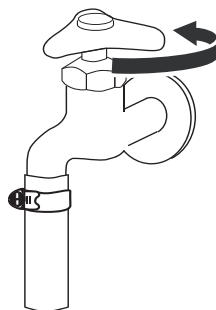

7 電源プラグをコンセントに挿し込む

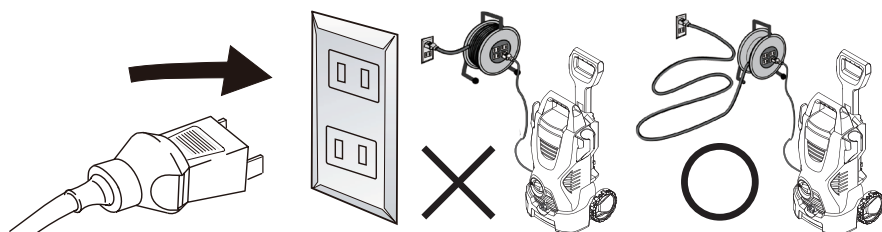

電気に関する警告を必ずご確認ください (P9へ)

8 スイッチを入れる

スイッチを OFF (0) → ON (1) に回してください。

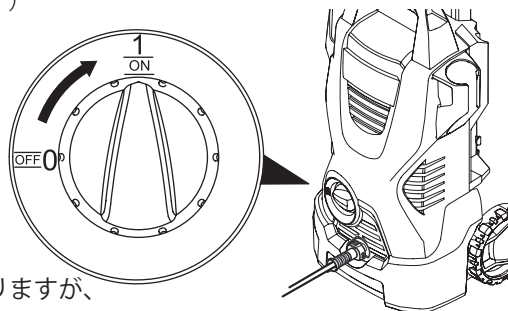

- モーター音が一瞬した後止まりますが、故障ではありません。

使い方

9 トリガーガンの安全ロックを解除する

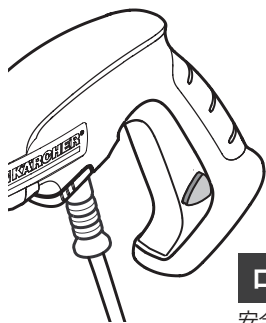

ロック

安全ボタンが
レバーと段差の
ある状態

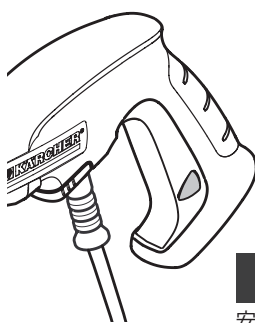

解除

安全ボタンが
レバーと段差の
ない状態

10 トリガーガンの水圧が安定するまで水を出す

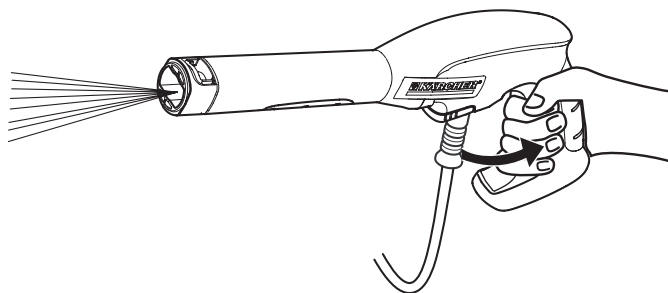

水道栓の場合

約 15 秒～ 30 秒間レバーを握るとホースの
中から空気が抜けます。水が安定して出る
ようになれば準備完了です。

ため水の場合

2 分以内に水が勢いよく出ない
場合はやり直してください。



11 トリガーガンにノズルを取り付ける

⇒ノズルの選択、付け方、外し方は次ページへ



注意

トリガーガンのレバーを握るとモーターが動き高圧水が噴射します。
周囲の安全に気を配り、洗浄作業を開始してください。ご使用時の
注意点 (P10～P13) を必ずご確認ください。

使い方

「ノズルの選択」「ノズルの付け方、外し方」

ノズルを選ぶ

水が安定して出てくるようになったら用途に応じてノズルを選択し、トリガーガンに取り付けます。

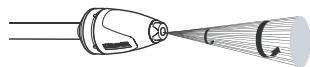

<サイクロンジェットノズル>

コンクリートの苔や頑固な汚れにご使用ください。車の塗装面や強度の弱い部分には使用しないでください。

洗浄効果が高いため、洗浄対象物が破損する場合があります。

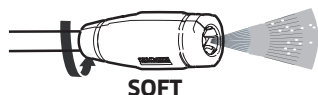

<バリオスプレーランス>

高圧から低圧洗浄剤塗布まで無段階に調節可能な広角ノズルです。

■洗浄用 : 高圧モード

通常の洗浄にご使用ください。

■洗浄剤塗布用 : 洗浄剤モード

洗浄剤の塗布にご使用ください。

ノズルの付け方、外し方

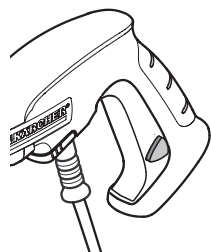

ロック

安全ボタンがレバーと段差のある状態

ノズルの取り付け・取り外しの際は、トリガーガンの安全ボタンをロックし、誤作動を防止してください。

<ノズルの取り付け方法>

ノズルをトリガーガンに奥まで押し込みながら、②の方向に90度回してください。

● 接続部内側に水または洗浄剤を少し塗ると挿し込みやすくなります。

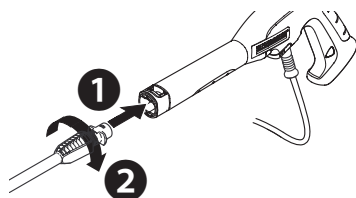

<ノズルの取り外し方法>

ノズルをトリガーガンに奥まで押し込みながら④の方向に回して取り外してください。

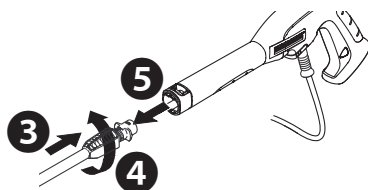

使い方

「洗剤を使用する」

洗剤は、別売りのケルチャー高圧洗浄機用洗剤（P37）をご使用ください。

- 1** 洗剤ボトルのキャップを開けて、洗剤吸引ホースを引き出しボトルの中に入れる。

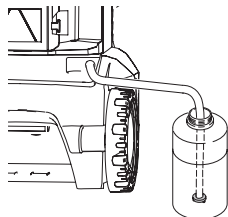

洗剤吸引ホースのフィルターは必ず容器の底まで入れること

- 2** バリオスプレーランスを取り付け、洗剤モードにする

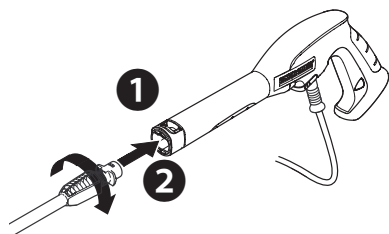

洗剤は、バリオスプレーランスの洗剤モードを使用する事で、自動的に吸引して塗布することができます。

- 洗剤は水と混ざって出ます。

- 3** 洗浄する

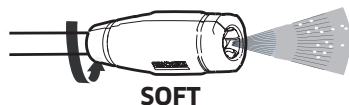

「SOFT」方向に止まるまでしっかり回し、洗剤モードにします。

洗剤モード以外では洗剤は出ません。

乾いた表面に洗剤を軽く塗布し、汚れを浮かせます。

洗剤が乾く前に、浮いてきた汚れを高圧水で洗い流します。

- 4** 洗剤吸引ホースのすすぎをする

洗剤使用後は、洗剤吸引ホースを清水に入れて、約1分間バリオスプレーランスを洗剤モードに合わせて清水を吸引し、すすぎをしてください。洗剤吸引ホースの先のフィルターは、水道水で洗ってください。

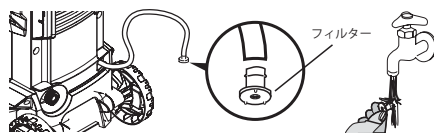

洗剤を使用する場合の注意事項

- 洗剤、洗浄対象物の指示に従い正しく洗浄すること
- 危険物を洗剤の代わりに使用しないこと
- 溶剤などを含む洗剤を使用しないこと
- 洗浄を行う前に洗浄テストを行うこと
- 洗剤が目、粘膜等に付着した場合、清水で15分以上すすいだ後、すぐに専門医の診察を受けること
- 洗剤を飲み込んでしまった場合、大量の清水を飲んだ後、すぐに内科医の診察を受けること

使い方 「ノズルの選択」「洗剤を使用する」

使い方

「洗浄が終わったら」

① スイッチを切る

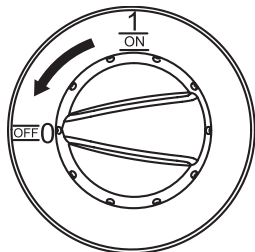

スイッチを ON (1) → OFF (0) に回してください。

② 電源プラグを抜く

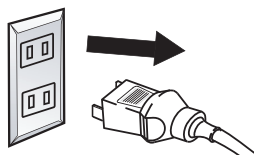

電源プラグを手で持ちコンセントから抜いてください。



注意

濡れた手で電源プラグを触らないこと

③ 水道栓を閉める / ため水から自吸用ホースの先端を取り出す

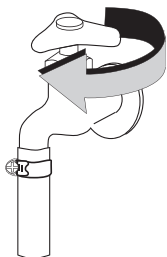

④ トリガーガンを取り出し、ポンプの残留圧力を抜く

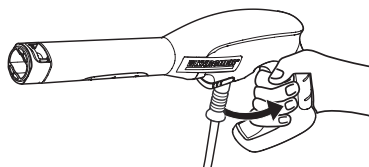

ノズルを取り外し、トリガーガンのレバーを握って、ポンプの残留圧力と残水を抜いてください。



洗浄後は必ずポンプの残留圧力を抜いてください。圧力がかかった状態で保管すると故障の原因になります。

⑤ トリガーガンの安全ボタンをロックする

ロック

安全ボタンがレバーと段差のある状態

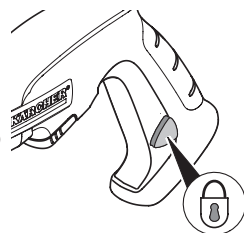

トリガーガンの安全ボタンを押しロックしてください。

⑥ 水道ホース / 自吸用ホースを本体から取り外す

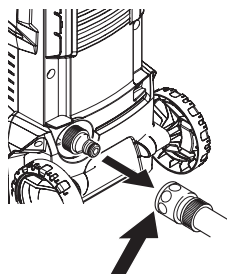

※ 外した時に水が出てきますのでご注意ください。

※ 自吸用ホースをご利用の場合は P 26 ① のイラストをご参照いただき、イラスト内の矢印とは逆に回して外してください。

この部分を手前に引くと外れます。

7 高圧ホースを取り外す

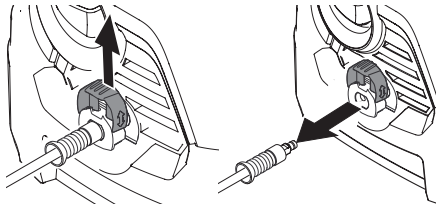

グレーの留め具を上引き出し、高圧ホースを本体から取り外してください。
※固い場合はマイナスドライバーなどを使って引き上げてください。

- ポンプ内に残留圧力が残っていると、高圧ホースが外れません。前手順に従い残留圧力を抜いてください。

8 伸縮ハンドルとノズルを収納する

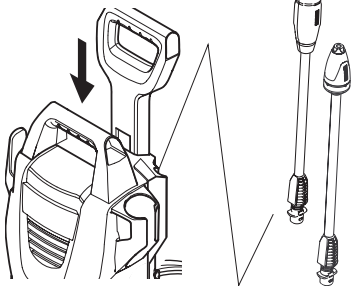

ノズルは本体背面のノズルホルダーに収納することができます。

9 高圧ホースをトリガーガンから外す

※ 長期または冬季間に保管する際は、トリガーガンから高圧ホースを取り外してください。

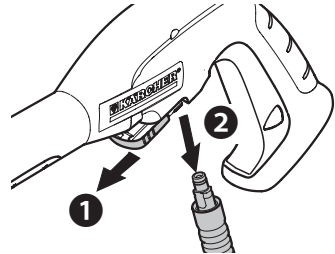

高圧ホースを取り外す場合は、**①**留め具を引き出してから**②**高圧ホースを引き抜きます。留め具は、3本線が入っている部分を親指と人差し指で挟み、押しながら**①**の方向に引き出してください。



機械が凍結すると、破損する恐れがあります



長期間使用しない場合、もしくは凍結の恐れがある場合は< P 13 長期または冬季間の保管のしかた >を参照し排水を行ってください。



注意

本体給水口に取り付けられているフィルターの清掃は、作業終了時に毎回必ず行ってください。フィルターが詰まると故障の原因になります。
フィルター清掃時は必ずスイッチを切り、電源プラグを抜いてください。
思わぬ事故やケガの原因になります。

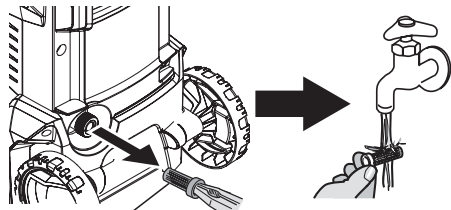

フィルター

ペンチなどで給水口内部からフィルターを引き抜き、流水ですすぎ洗いをしてください。

使い方

「蛇口と水道ホースの接続方法」

ホースバンドのみで接続可能な蛇口

横水栓 万能水栓 自在水栓



ホース接続水栓



ホースバンド*

水道ホース*

水道ホースを蛇口に挿し込み、ドライバーを使ってホースバンドを固定します。

ホースバンドとアダプターが必要な泡沫蛇口

蛇口の先端部品をアダプターと付け替え、固定します。

●必ず蛇口を「冷水側」にしてご使用ください。

外ネジタイプ

先端部のネジが内側
(=蛇口部分は外ネジ)

内ネジタイプ

先端部のネジは外側
(=蛇口部分は内ネジ)

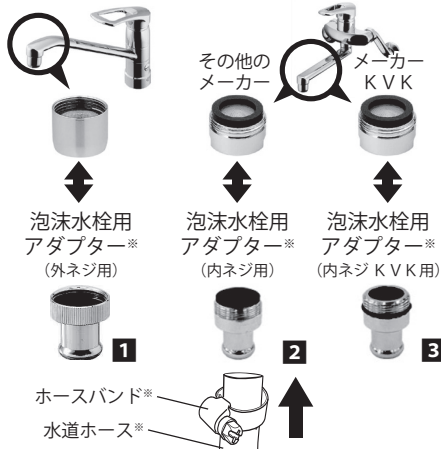

泡沫水栓用
アダプター*
(外ネジ用)

その他の
メーカー



泡沫水栓用
アダプター*
(内ネジ用)

メーカー
K V K



泡沫水栓用
アダプター*
(内ネジ K V K 用)



1



2



3

ホースバンド*
水道ホース*

逆止弁付マルチコネクターが必要な蛇口

以下のタイプの蛇口は、アダプターと逆止弁付マルチコネクターを使用し、水道ホースを取り付けることで使用できます。

ネジ式タイプ 立水栓 (四角タイプ) 横水栓 万能水栓

蛇口部分がネジ式

蛇口部分が四角形状



自在水栓



4

ねじ付蛇口
アダプター*



5

万能口金
(大)*



6

ゴム口金*
ホースバンドのみ
でも接続可能です。



7

逆止弁付マルチ
コネクター*
水道ホース*



8

逆止弁付マルチ
コネクター*

水道
ホース*

洗濯機専用蛇口の場合

洗濯機用ホース継ぎ手を取り付け、ホースバンドで固定します。
※一部接続できない蛇口がございます。

●取付時は先に水道栓を閉めてください。



8

洗濯機用
ホース継ぎ手*



ホースバンド*
水道ホース*

※水道ホース、アダプター類は全て別売りです。アダプターは右ページをご覧ください。

アダプター一覧



1 泡沫水栓用アダプター
(外ネジ用)
注文番号：9.548-322.0
JAN コード：4515413005543

泡沫蛇口の先端部品と付け替え、ホースバンドを固定して使います。
外ネジタイプの蛇口用。



2 泡沫水栓用アダプター
(内ネジ用)
注文番号：9.548-324.0
JAN コード：4515413005567

泡沫蛇口の先端部品と付け替え、ホースバンドを固定して使います。
内ネジタイプの蛇口用。



3 泡沫水栓用アダプター
(内ネジ KVK 用)
注文番号：9.548-325.0
JAN コード：4515413005574

泡沫蛇口の先端部品と付け替え、ホースバンドを固定して使います。
内ネジタイプの KVK 蛇口用。



4 ねじ付蛇口アダプター
注文番号：2.645-006.0
JAN コード：4039784288874

ネジ式タイプ蛇口への接続を、簡単で便利なワンタッチ式にする場合に使用します。
蛇口径 G3/4、G1/2 に対応出来ます。外ねじタイプ用。
※別途ホース側のカップリング**7**が必要です。



5 万能口金 (大)
注文番号：9.548-321.0
JAN コード：4515413005536

立水栓 (四角タイプ 丸タイプ) 蛇口への接続を簡単で便利なワンタッチ式にする場合に使用します。
※別途ホース側のカップリング**7**が必要です。



6 ゴム口金
注文番号：9.548-323.0
JAN コード：4515413005550

蛇口に挿し込んだ後ハンドルを手で回し、黒いゴムの部分を締めたり緩めたりして蛇口と固定します。
※別途ホース側のカップリング**7**が必要です。



7 逆止弁付マルチコネクター
注文番号：2.645-295.0
JAN コード：4054278190693

蛇口と水道ホースをワンタッチで接続するためのホース側カップリングです。
※内径 13mm ~ 19mm の水道ホースに対応



8 洗濯機用ホース継ぎ手
(15mm 用)
注文番号：9.548-314.0
JAN コード：4515413005635

洗濯機専用蛇口へ取り付け、水道ホースを付属の金属バンドで固定して使います。
※一部接続できない蛇口があります。



←水道蛇口の接続方法の詳細をご覧ください。

※水道接続ができない場合は
自吸用ホースをご使用ください。

接続でご不明な場合は、ホームページをご覧ください。お客様専用ダイヤルまでお問い合わせください。(0120-60-3140)

使い方

「蛇口と水道ホースの接続方法」 「アダプター一覧」

使い方

「ため水を利用する場合」

別売りの自吸用ホースとフィルター[※]を利用して、バケツなどにためた水を利用できます。水道の蛇口が無い場所でも高圧洗浄機をお使いいただけます。

ため水を利用して高圧洗浄機をご使用になる場合は、まず「呼び水」を行います。呼び水を行う事で本体内部、自吸用ホース内の空気が抜け高圧洗浄機に負担をかけずにご使用いただけます。

※ため水に異物が混入している
可能性がある場合にはフィルターを併用してください。

事前の準備

- ・ 別売りの自吸用ホースとフィルター[※]を用意します。
- ・ 洗浄に使用するため水。
- ・ 呼び水用の水（1リットル程）をペットボトルなど先が細い容器や注ぎ口のある容器に用意します。
- ・ 本体給水口の位置は、ため水の水面から50cm以上高くないようにしてください。
- ・ 高圧ホースは外した状態ではじめます。電源は100V/15A以上のコンセントを単独でご使用ください。

1 自吸用ホースとフィルター[※]を本体の給水口に接続します。

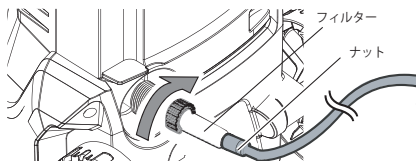

自吸用ホースの反対側の水を吸い込む黒い部品を図の方向に回して取り外します。

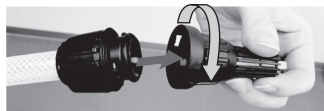

2 ①で外した部分に用意した水をゆっくりと流し込みます。



ホースの口が高くなるようにすると水が中まで入りやすくなります。



ため水を使用する場合の注意事項



別売りの自吸用ホースをご使用ください。
ため水を使用する場合、水道ホースは使用できません。
別売りのフィルターをご用意ください。
本体の給水口に取り付けてため水に含まれるゴミの混入を防ぎます。
作業終了後、黒いキャップを外し、中からフィルターを取り出して、流水ですすぎ洗いしてください。
呼び水（本体とホース内に水を入れる）を必ず行ってください。
ため水の水面と本体給水口の高低差は50cm以内で使用してください。

- 3** 水をゆっくり注いでいくと、本体の吐出口から少しずつ水が出始めます。水が出始めたら、本体の中に水がはいったしるしです。

本体の高圧ホース接続口から
少しずつ水が出始めます。

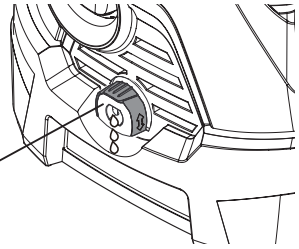

- 4** ホースの中の水がいっぱいになるまで水を注ぎ、①ではずした黒い部品を取り付けます。
(中の黄色い部品がセットされていることもご確認ください)



- 5** 大きなバケツなどに用意したため水の中に、自吸用ホースの水を吸い込む黒い部品側を入れます。ホースの先端が浮き上がる時はおもり等を付けてください。

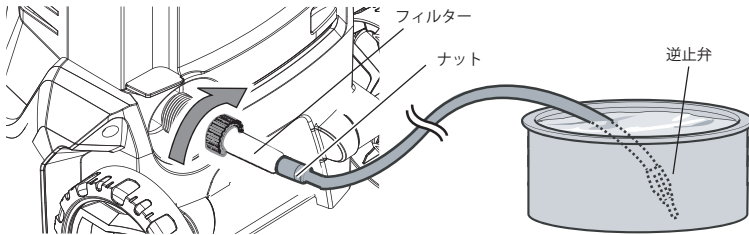

- 6** トリガーガンを接続した高圧ホースを、本体の吐出口に接続してください。

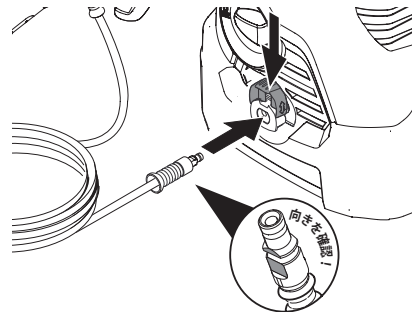

➔ P18 ⑥へ

使い方

「水道ホースリールを使用する場合」

ご自宅のホースリールも使用できます

ご自宅の水道ホースリールのカップリングを、直接本体側カップリングに接続してください。

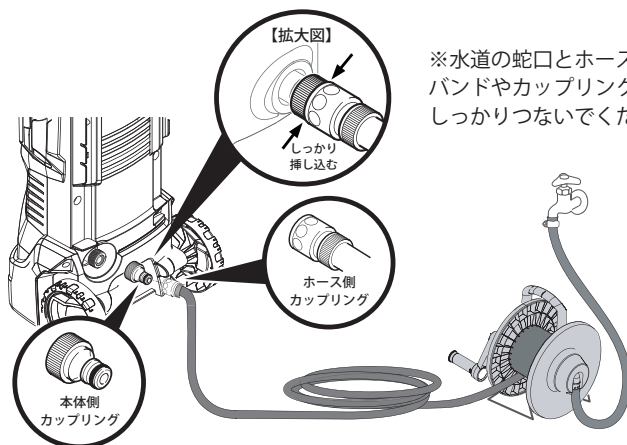

※水道の蛇口とホースはホースバンドやカップリングなどでしっかりつないでください。

※イラストは接続のイメージです。

<水道ホースの規格>

- ・ 内径 12 ~ 15 mmの耐圧ホース
(糸や針金入りのもの)
- ・ 散水用のホースリール
(耐圧タイプ)

適合水道ホース断面

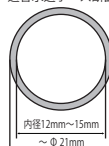

接続でご不明な場合は、ホームページをご覧くださいか、お客様専用ダイヤルまでお問い合わせください。

お客様専用ダイヤル：0120-60-3140



故障かな？と思ったら

故障かな？と思ったら以下のことをお確かめください。

それでも解決しない場合は、**お客様専用ダイヤル (0120-60-3140)** までお問い合わせください。

このような時	原因	対処法
動かない！	電源プラグがコンセントに接続されていない	▶ 電源プラグをコンセントに接続してください。
	本体のスイッチが入っていない	▶ 本体のスイッチを入れてください (1 が起動 (ON) 側です)。
	電源コードが破損している	▶ 販売店またはケルヒャー ジャパンに修理を依頼してください。
	定格使用時間 (1 時間) を超えて使用し、モーターがオーバーヒートしている	▶ スイッチを切って本体をよく冷まし再度スイッチを入れてください。スイッチが入らない場合は販売店またはケルヒャー ジャパンに修理を依頼してください。
	規格に適合しない延長コードを使用し、モーターがオーバーヒートしている	▶ 規格に適合する延長コード (15 A 仕様、10m 以内) をご使用ください。またはコンセントから直接電源を取ってください。
	コードリールを巻いたまま使用し、モーターがオーバーヒートしている	▶ コードリールからコードを全て引き出して使用してください。
	同一コンセントにて他の電気機器を使用している	▶ 同一コンセントでの他の機器の使用を中止してください。
	コンセントに電気がきていない	▶ 別のコンセントを使ってモーターが動くか確認してください。
	圧力スイッチ (トリガーガン) を放すと本体のモーターが停止する機能が作動している	▶ トリガーガンを握りモーターが動くか確認してください。
本体スイッチを入れたが、すぐに止まった！	▶ 圧力スイッチ (トリガーガン) を放すと本体のモーターが停止する機能が作動している ▶ トリガーガンを握りモーターが動くか確認してください。	

故障かな？と思ったら

故障かな？と思ったら

このような時	原因	対処法
水がまったく出ない！	水道栓が開かれていない	▶ 水道栓を開いてください。
	カップリングの押し込みが不十分である	▶ ホース側カップリングを本体側カップリングに、合わせ目のすき間がなくなるまでしっかり押し込んでください (P 17 ⑤を参照)。
	給水口のフィルターが詰まっている	▶ フィルターを清掃してください (P 23 を参照)。
	ノズルが詰まっている (ノズル先端の穴に異物が詰まっている)	▶ バリオスプレーランスが詰まっている場合 細い針金などでノズルの穴からゴミを取り除く、または新しいものと交換してください。 ▶ サイクロンジェットノズルが詰まっている場合 メンテナンスを依頼するか新しいものと交換してください。
水圧が上がらない！	本体内、高圧ホース内、水道ホース内に空気がたまっている	▶ ノズルを付けない状態でトリガーガンを握り、トリガーガンからでる水に泡が混じらなくなるまで運転してください (P 19 ⑩を参照)。
	ノズルが詰まっている (ノズル先端の穴に異物が詰まっている)	▶ バリオスプレーランスが詰まっている場合 細い針金などでノズルの穴からゴミを取り除く、または新しいものと交換してください。 ▶ サイクロンジェットノズルが詰まっている場合 メンテナンスを依頼するか新しいものと交換してください。
	バリオスプレーランスが洗剤モードになっている	▶ バリオスプレーランスを高圧モードに回してください。

このような時	原因	対処法
水圧が 上がらない！ (続)	給水口のフィルターが詰まっている	▶ フィルターを清掃してください (P 23 を参照)。
	十分な水量が供給されていない	▶ 水道栓を全開にしてください。
	ポンプに水もれや詰まりがある	▶ 販売店またはケルヒャー ジャパンに修理を依頼してください。
ポンプから 音がする！	給水口のフィルターが詰まっている	▶ フィルターを清掃してください (P 23 を参照)。
	本体内、高圧ホース内、水道ホース内に空気がたまっている	▶ ノズルを付けない状態でトリガーガンを握り、トリガーガンからでる水に泡が混じらなくなるまで運転してください (P 19 ⑩を参照)。
	給水ラインのどこかから水もれしている	▶ 水もれしている箇所を修理または交換してください。
水もれがある！	1 分間に 10 滴までは許容範囲です。さらに大量の水もれの場合は販売店またはケルヒャー ジャパンに修理を依頼してください。	
	ポンプ、本体から水もれしている	▶ 販売店またはケルヒャー ジャパンに修理を依頼してください。
	トリガーガンから水もれしている	▶ 新しいトリガーガンを購入してください。
	高圧ホース接続部から水もれしている	▶ 高圧ホース両端の O リングを交換するか、または新しい高圧ホースを購入してください。 注文番号 高圧ホース O リング : 6.363-410.0
	ノズル接続部から水もれしている	▶ ノズル取り付け側の O リングを交換するか、または新しいノズルを購入してください。 注文番号 高圧洗浄機用 O リングセット : 2.640-729.0

故障かな？と思ったら

故障かな？と思ったら

このような時	原因	対処法
高圧ホースが本体に取り付けできない！	留め具を引き上げていない	▶ 高圧ホース接続口のグレーの留め具を上を引き出してください。
高圧ホースが本体から外れる！	留め具がきちんとはめ込まれていない	▶ 高圧ホース接続口の黒い部分へグレーの留め具をすき間なくはめ込んでください。
高圧ホースが本体やトリガーガンから外れない！	本体ポンプに、残留圧力が残っている	▶ 「洗浄が終わったら」を参照し、ポンプの残留圧力を抜いてください(P 22 ④を参照)。
高圧ホースと本体、トリガーガンとノズルなど接続が固い	接続が固い場合は、接続口に水または洗浄剤、グリスなどを少し塗ると挿し込みやすくなります。また、Oリングなど経年劣化している場合は、Oリングなどの交換をしてください。 高圧洗浄機用Oリングセット：2.640-729.0	
サイクロンジェットノズルが回転しない！	ノズルが詰まっている	▶ メンテナンスを依頼するか新しいものと交換してください。
	ノズルが摩耗している	▶ 新しいものと交換してください。
洗浄剤を吸引できない！	洗浄剤吸引ホースに穴、ひび割れがある	▶ 販売店またはケルヒャー ジャパンに修理を依頼してください。
洗浄剤は①ノズルを外してトリガーガンのみにする②バリオスプレーランスで洗浄剤モードに出できます。	洗浄剤吸引ホースのフィルターが詰まっている	▶ フィルターを清掃してください。
	洗浄剤吸引ホースのフィルターが容器の底まで届いていない	▶ 洗浄剤吸引ホースのフィルターを容器の底までしっかり入れてください。
	洗浄剤吸引ホースに洗浄剤が固着し、詰まっている	▶ 洗浄剤吸引ホースに水を通し、洗浄剤を洗い流してください。

このような時	原因	対処法
モーターが 不規則に 動く！	ノズルが詰まっている (ノズル先端の穴に異物が 詰まっている)	バリオスプレーランスが詰まっている場合 ▶ 細い針金などでノズルの穴からゴミを取り除く、または新しいものと交換してください。 サイクロンジェットノズルが詰まっている場合 ▶ メンテナンスを依頼するか新しいものと交換してください。
	高圧ホースと本体の接続部 から水もれしている	▶ 接続部のOリングを交換してください。 <small>注文番号 高圧ホースOリング：6.363-410.0</small>
トリガーガンの 安全ボタン が動かない。	トリガーガンのレバーが 途中で止まっている	▶ レバーを手で引き出して安全ボタンを操作してください。
ため水を利用 しているが 水が出ない。	呼び水がうまくできていない	▶ P26 の手順を再度やり直してみてください。
	ため水が低い位置にある	▶ ため水の水面よりも本体が低くなるように設置して試してください。
スイッチを OFFにしても モーターが 動き続ける	スイッチが故障している	▶ 直ちに使用をやめ、販売店またはケルヒャー ジャパンに修理を依頼してください。

故障かな？と思ったら

補修部品

※仕様変更等により製品の形状が図と一致しない場合があります。

※注文番号は予告なく変更になる場合があります。

<p>トリガーガン (留め具付き) 注文番号：4.775-830.0 JAN コード：4039784619289</p> 	<p>バリオスプレーランス 注文番号：2.642-724.0 JAN コード：4039784620179</p> 
<p>高圧ホース (8m) 注文番号：6.396-522.0 JAN コード：4054278270579</p> 	<p>サイクロンジェットノズル 注文番号：2.642-727.0 JAN コード：4039784620209</p> 
<p>本体側カップリング 注文番号：6.465-031.0 JAN コード：4039784605282</p> 	<p>給水口フィルター (本体組込み部品) 注文番号：5.731-627.0 JAN コード：4039784709614</p> 
<p>トリガーガン用留め具 注文番号：5.037-333.0 JAN コード：4039784977181</p> 	<p>タイヤ 注文番号：5.515-357.0 JAN コード：4039784538252</p> 
<p>高圧洗浄機用 O リングセット 注文番号：2.640-729.0 JAN コード：4039784051539</p> <p>高圧洗浄機の接続部分の O リング、セーフティープラグが一台分入っています。 接続が固くなった時に交換してください。</p>	<p>高圧ホース O リング 注文番号：6.363-410.0 JAN コード：4039784354654</p>

オプションアクセサリ

※仕様変更等により製品の形状が図と一致しない場合があります。

※注文番号は予告なく変更になる場合があります。



自吸用ホース

注文番号：2.643-101.0

JAN コード：4039784843097

タンクやバケツ、お風呂の残り湯などのため水から給水するためのホース（長さ 3m）です。ため水に異物が混入している可能性がある場合にはフィルターを併用ください。



フィルター

注文番号：2.642-794.0

JAN コード：4039784636897

延長高圧ホース クイックカップリング用

注文番号：2.643-882.0（6m）

JAN コード：4054278246574

注文番号：2.643-881.0（10m）

JAN コード：4054278246550



標準装備の高圧ホースに接続し、より広範囲の作業を可能にする延長高圧ホースです。

※ 1本のみ接続可能

3m 水道ホースセット

注文番号：6.390-273.0

JAN コード：4002667351354

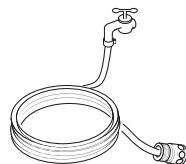

高圧洗浄機と蛇口を繋ぐ水道ホース 3点セットです。

<セット内容>

水道ホース（耐圧）内径 15mm、長さ 3m、

水道ホース側カップリング 1個、

ホースバンド 1個

パイプクリーニングホース（ノズル付）

注文番号：2.643-880.0（7.5m）

JAN コード：4054278246543

注文番号：2.637-767.0（15m）

JAN コード：4002667005646



屋外の配管洗浄に便利です（内径 40mm ～ 200mm）。先端のノズルから高圧水が逆噴射し、配管に沿って進み詰まりを解消します。

※ 70mm 以下のカーブの配管にはご使用いただけません
※ 曲り角度 90 度以内、2 か所まで使用可能

フォームノズル

注文番号：2.643-150.0

JAN コード：4039784858893



洗剤を泡状にすることができ、中性・アルカリ性・酸性の洗剤をお使いいただけます。先端部分を回すと噴射の向きが変更されます。

※使用する洗剤の種類によって泡立ちが異なります。
塩素系洗剤や農薬はお使いいただけません。

デッキクリーナー PS 20

注文番号：2.642-871.0

JAN コード：4039784659070



水ハネを防ぎながらベランダやタイルなどの洗浄ができます。先端部分が 90 度回転するので狭い場所にも便利です。

オプションアクセサリー

※仕様変更等により製品の形状が図と一致しない場合があります。

※注文番号は予告なく変更になる場合があります。

アンダーボディスプレーランス

注文番号：2.638-817.0

JAN コード：4002667331448



車の下廻りや雨樋などの届きにくい場所の洗浄に便利です。

フレキシブル可変ノズル 360°

注文番号：2.643-254.0

JAN コード：4039784925588



ノズルの向きを360度自由に換えることができ、圧力の強弱も可能なので、狭く洗浄しにくい場所に最適です。

延長パイプ 4m

注文番号：2.642-347.0

JAN コード：4039784518209



1.2m～4mまで調節可能なので、届きにくい高い場所も高圧水でしっかり洗浄できます。先端のノズルを外してブラシ等の別売りアクセサリーと付け替えてお使いいただけます。

テラスクリーナー T 350

注文番号：2.643-252.0

JAN コード：4039784925526



水ハネを防ぎながら玄関先やテラスの洗浄ができます。ランスを外せば壁の洗浄にも便利です。圧力が調節できるので、こびりついた汚れも木材等のデリケートな材質も素材を傷めずに洗浄できます。

延長パイプ 1.7m

注文番号：2.639-722.0

JAN コード：4002667395198



アルミパイプ4本組のセットです。パイプの組み合わせによって、90cm・130cm・170cmの3段階に長さを変えてお使いいただけます。

バリオ直噴ノズル

注文番号：9.011-137.0

JAN コード：4002667328479



水の角度を直噴の0度から広角の25度まで調節が可能なノズルです（水圧は変えられません）。

オプションアクセサリー・洗浄剤

※仕様変更等により製品の形状が図と一致しない場合があります。

※注文番号は予告なく変更になる場合があります。

ウルトラフォームセット

注文番号：2.643-555.0

JAN コード：4054278014500



3 in 1 ウルトラフォームクリーナーとフォームジェットのセットです。抜群の泡立ちと付着力で車やバイクの汚れを浮かせて落とします。フォームジェットはプラグインタイプの洗浄剤ボトルに付け替えが可能です。

3 in 1 ウルトラフォームクリーナー

注文番号：6.295-743.0

JAN コード：4039784712034



抜群の泡立ちと付着力で車やバイクの汚れを浮かせて落とします。

液性：弱アルカリ性

※ウルトラフォームセットの付け替え用として、またはフォームノズル (2.643-150.0) にに入れてご使用ください

3 in 1 カーシャンプー

注文番号：6.295-750.0

JAN コード：4039784712102



優れた速乾性とワックス効果があり、車のボディやホイールについた油性の汚れを効果的に落とします。

液性：弱アルカリ性

ユニバーサルクリーナー

注文番号：6.295-753.0

JAN コード：4039784712133



家や外周りなど様々な場所に付いた油性の汚れや外気による汚れを効果的に落とすことができる多目的洗剤です。

液性：中性

3 in 1 ホイールクリーナー

注文番号：6.295-760.0

JAN コード：4039784712201



鉄や合金を傷めにくいジェル状の洗浄剤です。塗布後洗浄剤の色が赤く変わる「お知らせカラー」で洗い流すタイミングが一目でわかります。

液性：弱アルカリ性

3 in 1 ストーンクリーナー

注文番号：6.295-765.0

JAN コード：4039784712300



テラス、玄関、外壁など石材の外気による油性の汚れや苔などの除去にも効果的です。石材の表面を保護し、美しさを保ちます。

液性：中性

保証書・アフターサービス

保証書

お買い上げいただいたケルヒャー製品に万が一不具合が生じた場合には、この保証規定に従い保証いたします。

この保証書によって保証書を発行している者（保証責任者）及びそれ以外の事業者に対するお客様の法律上の権利を制限するものではありません。

■保証の内容

お買い上げいただきました製品を構成する純正部品の材料または製造上の不具合が起きた場合、ケルヒャー ジャパン株式会社本社修理センターで無料修理をいたします（この無料修理を保証修理といいます）。保証修理は部品の交換あるいは補修により行います。

また、取り外した不具合部品は当社所有といたします。

保証修理を受けられる期間は新品を購入した日から1年間とします。

■保証できない事項

●修理の際の輸送費用

●次に示すものに起因すると判定される故障は、保証修理いたしません。

- ・取扱説明書の指示に反する使用
- ・保守整備の不備または間違い
- ・当社が提示している仕様の限界を超える使用（規定以上の長さの延長コードを使用した場合の電圧降下など、業務などで定格使用時間を著しく超えた連続使用など）
- ・当社が認めていない改造
- ・純正部品および指定する油脂類以外の使用
- ・ご使用者の不注意による故障（凍結、落下などによる損傷・破損及びノズル詰まりなど）
- ・業務で使用した場合

●次に示すものは保証修理いたしません。

- ・経年変化により発生した不具合
- ・プラスチックカバーなどの自然退色、電源コード、ホースのひび割れ、Oリングの劣化、部材劣化に伴う性能低下など
- ・使用に際し品質、機能上影響のない感覚的現象（音、振動など）
- ・台風、水害、雪害などの天災による不具合
- ・薬品、塩害などに起因する不具合

●次に示すものの費用は負担いたしません。

- ・消耗品（トリガーガン、高圧ホース、Oリング、ノズル、洗浄剤吸引ホース、オイル及びその他、これらに類する消耗品）
- ・ケルヒャー ジャパン以外での修理
- ・点検、清掃、調整、及び定期点検整備
- ・この保証書に示す条件以外の補修費用など
- ・本機を使用できなかったことによる不便さ及び損失など（休業損失、商業損失など）
- ・洗浄対象物に損傷、破損、変色などが生じた場合
- ・正しく操作せずにケガを負った場合

●出張修理はいたしません。

修理はお買い求めいただいた販売店またはケルヒャー ジャパンへご依頼ください。

■保証の適用

この保証は日本国内で使用される当社製品のみ適用されます。
海外へ持ち出す場合は、その時点で保証が抹消されます。

■保証修理の受け方

保証修理をお受けになる場合は、下記保証書の各項目にご記入いただき、お買い上げいただいた際のレシート／納品書を添付の上、保証修理をお申し付けください。
製造番号は、製品の裏側もしくは後部に貼られている銀色のラベルに記載されています。

■保証修理の申し込み方法

ご購入の際に受領されたレシートあるいは納品書と下記保証書を添付の上、お買い上げいただいた販売店にお持ちいただくか、またはケルヒャー ジャパン株式会社本社修理センターまでお送りください。
ご不明な点がございましたらお客様専用ダイヤルまでご連絡ください。
お客様にご記入いただいた保証書の内容は、保証期間内のサービス活動及びその後の安全点検活動のために利用させていただく場合がございますので、ご了承ください。

K2Dオリジナル		保証期間： 1年	製造番号：
お買い上げ日：平成 年 月 日			
お客様	ご住所：		
	お名前：	電話：() -	
販売店	ご住所：		
	お名前：	電話：() -	
(故障状況)			

ケルヒャー ジャパン株式会社

本社： 〒 981-3408 宮城県黒川郡大和町松坂平 3 丁目 2 番
TEL： (022) 344-3140

※製品を長くご愛用いただくために「ユーザー登録」いただいたお客様に、サポート情報やキャンペーン情報をメールでお送りしています。ホームページ上部より「サービス」→「家庭用製品」「ユーザー登録」→「ユーザー登録（1年保証）はこちら」からご登録ください。

ケルヒャーホームページアドレス www.kaercher.com/jp/

製品に関するお問い合わせ

お客様専用ダイヤル

0120-60-3140

受付日：月曜日～金曜日（祝日、当社休日を除く）

受付時間：9:00～12:00、13:00～17:00

修理品送り先

〒981-3408 宮城県黒川郡大和町松坂平 3-2

ケルヒャー ジャパン株式会社

本社修理センター 宛

0120-60-3140

修理品をお送りいただく際には、ご購入日がわかるもの（保証期間内に限る）と39ページの保証書に故障状況をご記入の上、必ず同梱してください。

1. 保証書が38～39ページに添付されています。レシート、領収書、販売証明書、納品書などのご購入日がわかるものと一緒に大切に保管してください。
2. 保証書の保証内容、保証規定をよくお読みください。
3. 保証期間は保証書に記載されています。
4. 保証期間終了後の修理につきましては、下記のQRコードより、当社ホームページの「家庭用修理・アフターサービス」にてご確認くださいませ。

もしくは、製品をご購入いただいた販売店または上記お客様専用ダイヤルまでお問い合わせください。

