

FÜR FAHRBARE UND STATIONÄRE RINGLER SAUGSYSTEME

SEHR GEEHRTER KUNDE,

aus diesem Katalog ersehen Sie einen wichtigen Ausschnitt des am häufigsten eingesetzten Ringler Zubehörs.

ZU DEN PRODUKTGRUPPEN...



**RI - RINGLER
INDUSTRIESAUGER**



**RA - RINGLER
ABSAUGANLAGEN**



**RE - RINGLER
ENTSTAUBER**

...halten wir ein umfangreiches und anwendungsspezifisches Zubehörsortiment für Sie bereit.

Bitte fragen Sie bei uns an, unsere Anwendungstechniker und Projekt Ingenieure stehen Ihnen jederzeit gerne für eine Beratung zur Verfügung.

Übrigens haben Sie mit Ringler einen Partner, der Ihnen alles aus einer Hand liefert: Beratung, Projektierung, Produktfertigung, Montage, Kundendienst und Service.

Schläuche Technische Daten

1		Ringler Saugschlauch EVA Leichter EVA Schlauch, sehr flexibel, elektrisch leitfähig
	Einsatz	Staub, feines, leichtes Sauggut
	Durchmesser	DN 40, DN 50
	Biegeradien	40 mm, 50 mm
	Temperaturbereich	-25 °C - + 65 °C
	Farbe	schwarz
2		Ringler Saugschlauch Typ „A“ PVC-Leichtschlauch mit Gewebeeinlage und Drahtwendel, elektrisch leitfähig
	Einsatz	Staub, feines, leichtes Sauggut
	Durchmesser	DN 40, DN 50, DN 70
	Biegeradien	40 mm, 50 mm, 80 mm
	Temperaturbereich	0 °C - + 85 °C
	Farbe	schwarz
	weitere Größen auf Anfrage	
3		Ringler Saugschlauch Typ „B“ Flexibler Stahlschlauch mit PU-Ummantelung, elektrisch leitfähig
	Einsatz	Stahlspäne, Granulat, Flüssigkeiten
	Durchmesser	DN 40
	Biegeradien	160 mm
	Temperaturbereich	-20 °C - + 110 °C
	Farbe	schwarz
4		Ringler Saugschlauch Typ „C“ / „C-V2A“ (Edelstahlschlauch) Flexibler Stahlschlauch mit Perbunan-C-Ummantelung, elektrisch leitfähig
	Einsatz	Stahlspäne, Granulat, Flüssigkeiten
	Durchmesser	DN 50, DN 70
	Biegeradien	180 mm, 360 mm
	Temperaturbereich	-20 °C - + 110 °C
	Farbe	schwarz
5		Ringler Saugschlauch Typ „D“ PU-Schlauch mit verdeckt liegender Drahtwendel, innen glatt, öl- und witterungsbeständig, elektrisch leitfähig
	Einsatz	Öl, Lösungsmittel, Tri, feine Späne, Flüssigkeiten
	Durchmesser	DN 40, DN 50, DN 70
	Biegeradien	50 mm, 70 mm, 100 mm
	Temperaturbereich	-20 °C - + 80 °C
	Farbe	transluzent
	weitere Größen auf Anfrage	
6		Ringler Saugschlauch Typ „E“ Gummischlauch mit verdeckt liegender Drahtwendel, innen glatt, hoch abriebfest elektrisch leitfähig, ölbeständig
	Einsatz	Flüssigkeiten, Granulat, Staub, feine Metallspäne
	Durchmesser	DN 50, DN 70
	Biegeradien	70 mm, 100 mm
	Temperaturbereich	-20 °C - + 80 °C
	Farbe	schwarz
7		Ringler Saugschlauch Typ „F as“ PU-Schlauch mit verdeckt liegender Drahtwendel, innen glatt, elektrisch leitfähig 10 ⁹ Ohm, geeignet für Ex-Bereich Zone 1
	Einsatz	Staub
	Durchmesser	DN 40, DN 50
	Biegeradien	50 mm
	Temperaturbereich	-10 °C - + 60 °C
	Farbe	schwarz
8		Ringler Saugschlauch Typ „G“ Flexibler Stahlschlauch PU-ummantelt, elektrisch leitfähig, mikrobebeständig, hydrolysefest
	Einsatz	Stahlspäne, Granulat, Flüssigkeiten
	Durchmesser	DN 50
	Biegeradien	180 mm
	Temperaturbereich	-20 °C - + 110 °C
	Farbe	schwarz

Ersatzschläuche DN 40 | DN 50 | DN 70

9



Ersatzschläuche Typ „A“

- ohne Anschlussstücke
- max. 15 m

		Artikel-Nr. alt	Artikel-Nr.
DN 40	3 m	160 0130	9.981-407.0
	5 m	160 0131	9.981-408.0
	Meterware	060 0192	9.980-645.0
DN 50	3 m	160 0118	9.981-402.0
	5 m	160 0119	9.981-403.0
	Meterware	060 0193	9.980-646.0
DN 70	3 m	160 0440	9.981-415.0
	5 m	160 0441	9.981-416.0
	Meterware	060 0319	9.980-677.0

Ersatzschläuche Typ „B“

- ohne Anschlussstücke
- max. 25 m

DN 40	3 m	160 0133	9.981-409.0
	5 m	160 0134	9.981-410.0
	Meterware	0600194	9.980-647.0

Ersatzschläuche Typ „C“

- ohne Anschlussstücke

DN 50	3 m	160 0109	9.981-397.0
	3 m Typ „C-V2A“	160 0109-B1	9.983-096.0
	5 m	160 0110	9.981-398.0
DN 70	3 m	160 0124	9.981-404.0
	5 m	160 0125	9.981-405.0

Ersatzschläuche Typ „D“

- ohne Anschlussstücke
- max. 15 m

DN 40	3 m	060 0383	9.980-708.0
	5 m	060 0384	9.980-709.0
	Meterware	060 0320	9.980-678.0
	leicht	060 0321	9.980-679.0
DN 50	3 m	160 0112	9.981-399.0
	5 m	160 0113	9.981-400.0
	Meterware	060 0198	9.980-649.0
	leicht	060 0322	9.980-680.0
DN 70	3 m	160 0260	9.981-412.0
	5 m	160 0261	9.981-413.0
	Meterware	060 0199	9.980-650.0
	leicht	060 0323	9.980-681.0

Ersatzschläuche Typ „E“

- ohne Anschlussstücke

DN 50	3 m	160 0474	9.981-417.0
	5 m	160 0258	9.981-411.0
DN 70	5 m	160 0128	9.981-406.0

Ersatzschläuche Typ „F as“

- ohne Anschlussstücke
- max. 15 m

DN 40	Meterware	060 0467	9.980-720.0
DN 50	3 m	060 0454	9.980-718.0
	5 m	060 0455	9.980-719.0
	Meterware	060 0468	9.980-721.0

Ersatzschläuche Typ „G“

- ohne Anschlussstücke
- max. 25 m

DN 50	3 m	060 0281	9.980-665.0
	5 m	060 0282	9.980-666.0
	Meterware	060 0365	9.980-707.0

Konfektionierte Schläuche DN 40 | DN 50 | DN 70

10



Verlängerungsschlauch EVA

- mit Anschlussaußen- und Innenkonus

Verlängerungsschläuche Typ „A“

- mit Anschlussaußen- und Innenkonus

Verlängerungsschläuche Typ „B“

- mit Anschlussaußen- und Innenkonus

Verlängerungsschläuche Typ „C“

- mit Anschlussaußen- und Innenkonus

Verlängerungsschläuche Typ „D“

- mit Anschlussaußen- und Innenkonus

Verlängerungsschläuche Typ „E“

- mit Anschlussaußen- und Innenkonus

Verlängerungsschläuche Typ „G“

- mit Anschlussaußen- und Innenkonus

		Artikel-Nr. alt	Artikel-Nr.
DN 40	3 m	260 1092	9.988-419.0
	5 m	260 1093	9.988-420.0
DN 50	3 m	260 1094	9.988-421.0
	5 m	260 1095	9.988-422.0
DN 40	3 m	260 0458	9.981-844.0
	5 m	260 0459	9.981-845.0
DN 50	3 m	260 0414	9.981-824.0
	5 m	260 0415	9.981-825.0
DN 70	3 m	260 0438	9.981-840.0
	5 m	260 0439	9.981-841.0
DN 40	3 m	260 0460	9.981-846.0
	5 m	260 0461	9.981-847.0
DN 50	3 m	260 0177	9.981-800.0
	5 m	260 0178	9.981-801.0
DN 70	3 m	260 0186	9.981-802.0
	5 m	260 0187	9.981-803.0
DN 40	3 m	260 0462	9.981-848.0
	5 m	260 0463	9.981-849.0
DN 50	3 m	260 0416	9.981-826.0
	5 m	260 0417	9.981-827.0
DN 70	3 m	260 0269	9.981-811.0
	5 m	260 0270	9.981-812.0
DN 50	3 m	260 0478	9.981-853.0
	5 m	260 0419	9.981-828.0
DN 70	5 m	260 0190	9.981-804.0
DN 50	3 m	260 0420	9.981-829.0
	5 m	260 0421	9.981-830.0

Konfektionierte Schläuche DN 40 | DN 50 | DN 70

11



Saugschlaucheinheit Typ „EVA“

- mit Anschlussbogen 115° und Handgriff 45°

Saugschlaucheinheit Typ „A“

- mit Anschlussbogen 115° und Handgriff 45°

Saugschlaucheinheit Typ „B“

- mit Anschlussbogen 115° und Handgriff 45°

Saugschlaucheinheit Typ „C“

- mit Anschlussbogen 115° und Handgriff 45°

*) für B1 und Ex-Bereich

Saugschlaucheinheit Typ „D“

- mit Anschlussbogen 115° und Handgriff 45°

Saugschlaucheinheit Typ „F“^{as}

- mit Anschlussbogen 115° und Handgriff 45°

Saugschlaucheinheit Typ „G“

- mit Anschlussbogen 115° und Handgriff 45°

12



Saugschläuche Typ „A“

- für Rohrleitungsanschluss, mit Anschlussinnenkonus und Handgriff 45°

Saugschläuche Typ „D“

- für Rohrleitungsanschluss, mit Anschlussinnenkonus und Handgriff 45°

Saugschläuche Typ „E“













- für Rohrleitungsanschluss, mit Anschlussinnenkonus und Handgriff 45°

Saugschläuche Typ „G“











- für Rohrleitungsanschluss, mit Anschlussinnenkonus und Handgriff 45°

		Artikel-Nr. alt	Artikel-Nr.
11	DN 40 3 m	260 1088	9.988-412.0
		260 1089	9.988-413.0
	DN 50 3 m	260 1090	9.988-414.0
		260 1091	9.988-415.0
	DN 40 3 m	260 0484	9.981-856.0
		260 0485	9.981-857.0
	DN 50 3 m	260 0398	9.981-815.0
		260 0399	9.981-816.0
	DN 70 3 m	260 0492	9.981-863.0
		260 0493	9.981-864.0
	DN 40 3 m	260 0488	9.981-860.0
		260 0489	9.981-861.0
DN 50 3 m	260 0107	9.981-796.0	
	3 m Typ (C-V2A*)	260 0107-B1	9.983-113.0
	5 m	260 0154	9.981-798.0
	DN 70 3 m	260 0494	9.981-865.0
5 m	260 0495	9.981-866.0	
DN 40 3 m	260 0486	9.981-858.0	
	5 m	260 0487	9.981-859.0
	DN 50 3 m	260 0400	9.981-817.0
	5 m	260 0401	9.981-818.0
DN 70 3 m	260 0496	9.981-867.0	
	5 m	260 0497	9.981-868.0
DN 50 3 m	260 0456	9.981-842.0	
	5 m	260 0457	9.981-843.0
DN 50 3 m	260 0404	9.981-820.0	
	5 m	260 0405	9.981-821.0
DN 40 3 m	260 0511	9.981-873.0	
	5 m	260 0512	9.981-874.0
DN 50 3 m	260 0422	9.981-831.0	
	5 m	260 0423	9.981-832.0
DN 70 3 m	260 0513	9.981-875.0	
	5 m	260 0514	9.981-876.0
DN 40 3 m	260 0515	9.981-877.0	
	5 m	260 0516	9.981-878.0
DN 50 3 m	260 0424	9.981-833.0	
	5 m	260 0425	9.981-834.0
DN 70 3 m	260 0517	9.981-879.0	
	5 m	260 0518	9.981-880.0
DN 50 3 m	260 0426	9.981-835.0	
	5 m	260 0427	9.981-836.0
DN 70 5 m	260 0519	9.981-881.0	
DN 50 3 m	260 0428	9.981-837.0	
	5 m	260 0429	9.981-838.0











Düsenprogramm DN 40 | DN 50 | DN 70

				Artikel-Nr. alt	Artikel-Nr.
13		Nutendüse aus Kunststoff ● PP ● Schlitzbreite 47mm	DN 40	261 1148	9.988-116.0
			DN 50	261 1149	9.988-117.0
14		Elastische Düse	PU DN 40	161 0115	6.902-197.0
			PU DN 50	161 0116	6.902-196.0
			PU DN 70	161 0117	6.902-198.0
			Silikon DN 40	161 1379	9.988-401.0
			Silikon DN 50	161 1380	9.988-402.0
15		Aluminium-Schrägdüse, eloxiert	DN 40	061 0113	9.980-748.0
			DN 50	061 0114	9.980-749.0
16		Nutendüse aus Stahlblech	Schlitzbreite 17 mm verzinkt DN 50	161 0464	9.981-442.0
			Schlitzbreite 25 mm verzinkt DN 50	161 0837	9.981-465.0
			Schlitzbreite 30 mm verzinkt DN 70	161 0477	9.981-444.0
			Edelstahl DN 50	248 1815	9.988-123.0
17		Breitdüse aus Aluguss ● Düsenbreite 150 mm	DN 40	161 0111	6.902-188.0
			DN 50	161 0112	6.902-187.0
18		Breitdüse aus Silikon ● Anschluss Edelstahl, lebensmitteltauglich	DN 40	161 1382	9.988-118.0
			DN 50	161 1383	9.988-119.0
19		Langschaftdüse	DN 50	161 1381	9.988-403.0
20		Bypassdüse ● Gesamtlänge 1000 mm	DN 50	161 0130	9.981-427.0
21		Fugendüse ● Kunststoff flexibel	DN 40	161 1129	9.981-483.0
			DN 50	161 1127	9.981-482.0
22		Flexible Düse ● mit Gummimundstück	DN 40	161 0118	9.981-420.0
			DN 50	161 0119	9.981-421.0
			DN 70	161 0120	9.981-422.0
23		Flexible Nutendüse 10 mm ● verzinkt	Schlitzbreite 13 mm DN 40	161 0121	6.902-190.0
			Schlitzbreite 13 mm DN 50	161 0123	9.981-424.0
			Schlitzbreite 20mm DN 40	161 0122	9.981-423.0
			Schlitzbreite 20mm DN 50	161 0124	9.981-425.0
24		Flexible Winkeldüse 800 mm ● Länge 800 mm	DN 40	161 0132	9.981-429.0
			DN 50	161 0134	9.981-430.0
25		Langschaftrunddüse ● Gummi schwarz ● Länge 315 mm ● Ansaugquerschnitt von 10-30 mm durch Ablängen möglich	DN 40	161 0465	6.902-200.0
			DN 50	161 0466	6.902-199.0











Düsenprogramm DN 40 | DN 50 | DN 70

				Artikel-Nr. alt	Artikel-Nr.
26		Bürstendüse 120 mm	DN 40	161 0457	6.902-204.0
27		Saugpinsel <ul style="list-style-type: none"> • Anschluss 45° geneigt • Kunststoffbürste leicht nach außen geneigt, 2-reihig 	DN 40	261 0201	6.902-193.0
			DN 50	261 0139	6.902-192.0
28		Flache Bürstendüse	DN 40	161 0135	9.981-431.0
			DN 50	161 0136	9.981-432.0
29		Rohrsaugbürste	Rohr-Ø bis 100 mm DN 40	161 0141	9.981-433.0
			Rohr-Ø bis 200 mm DN 40	161 0142	6.902-207.0
30		Verlängerungsrohr <ul style="list-style-type: none"> • passend für alle Düsen und Bodendüsen 	750 mm DN 40	261 0456	6.902-182.0
			850 mm DN 50	261 0150	6.902-181.0
			750 mm DN 70	261 0151	9.981-910.0
			850 mm, Edelstahl DN 40	261 1165	9.989-039.0
			850 mm, Edelstahl DN 50	261 1130	9.988-114.0
31		Bodendüse Saugbreite 200 mm	DN 50	161 0128	9.981-426.0
32		Gummilippe <ul style="list-style-type: none"> • mit Kunststoffleiste für Bodendüse 200 mm (es werden 2 Gummilippen für die Bodendüse benötigt) 		261 0434	9.981-923.0
33		Bodendüse 370 mm <ul style="list-style-type: none"> • mit Drehgelenk und höhenverstellbaren Laufrollen 	DN 40	261 0106	6.902-185.0
			DN 50	261 0108	6.902-184.0
			Edelstahl DN 50	261 1142	9.988-115.0
34		Bodendüse 500 mm <ul style="list-style-type: none"> • mit Drehgelenk und höhenverstellbaren Laufrollen 	DN 50	261 0109	6.902-186.0
35		Satz Gummilippen, ölfest	Mit Profilleiste für Bodendüse 370 mm	261 0181	9.981-914.0
			Mit Profilleiste für Bodendüse 500 mm	261 0182	9.981-915.0









Düsenprogramm DN 40 | DN 50 | DN 70

			Artikel-Nr. alt	Artikel-Nr.
36		Satz Bürstenleiste	Mit Profileleiste für Bodendüse 370 mm	061 0422 9.980-765.0
			Mit Profileleiste für Bodendüse 500 mm	061 0420 9.980-764.0
37		Saugbesen Saugbreite 300 mm <ul style="list-style-type: none"> • Anschluss 45° geneigt • mit Rosshaarborsten 	DN 40	261 0152 9.981-911.0
			DN 50	261 0153 9.981-912.0
38		Anbausatz Bodendüse Saugbreite 800 mm <ul style="list-style-type: none"> • mit 2 Saugabgängen DN 50 • Verteiler DN 70 mit höhenverstellbarer Bodendüse, für Gerätetyp RI 131 		261 0603 9.981-933.0
39		Anbausatz Bodendüse Saugbreite 800 mm <ul style="list-style-type: none"> • mit 2 Saugabgängen DN 50 • Verteiler DN 70 mit höhenverstellbarer Bodendüse, für Gerätetyp RI 331 		261 0154 9.981-913.0
40		Saug- und Blasdüse <ul style="list-style-type: none"> • gleichzeitiges Ausblasen und Absaugen, z.B. von Sacklöchern 	DN 40	261 0468 9.981-928.0
41		Reduzierstück DN52 auf DN42 Ex Schutz		261 0146 6.902-179.0
42		Saug- und Blasdüse <ul style="list-style-type: none"> • Winkelausführung 	DN 40	261 0461 9.981-926.0
43		Saug- und Blasdüse <ul style="list-style-type: none"> • gerade Ausführung 	DN 40	261 0462 9.981-927.0
44		Saug- und Blasdüse <ul style="list-style-type: none"> • 90°-Winkel-Ausführung, zum gleichzeitigen Absaugen und Ausblasen von Tieflochbohrungen • Lanzenhub 200 mm 	DN 40	261 0564 9.981-932.0
45		Düsenköcher ohne Sensor <ul style="list-style-type: none"> • für Wandmontage 	für folgende Düsen	163 0232 9.981-520.0







Zubehörsortiment

			Artikel-Nr. alt	Artikel-Nr.
46		Düsenköcher mit Sensor • für Wandmontage	für folgende Düsen	263 0319 9.982-111.0
47		Elastische Düse • für Düsenköcher	DN 40 DN 50	161 0641 9.981-454.0 161 0642 9.981-455.0
48		Bürstendüse • für Düsenköcher	DN 40	161 0218 9.981-436.0
49		Prallblech aus Kunststoff • passend...	für Ringler Behälter mit Systemdurchmesser 517 mm	070 1021 9.980-857.0
			für RI 030-Behälter mit Systemdurchmesser 420 mm	070 1024 9.984-119.0
50		Abtropfsiebblech aus Edelstahl • aus 1,5-mm-Lochblech, mit Abstandshalter		170 0169 9.981-528.0
51		Abtropfsiebkorb aus 1,5-mm-Lochblech • komplett aus Edelstahl	Fassungsvermögen 40 l, mit Handgriffen, für Ringler Behälter mit Systemdurchmesser 517 mm	070 0167 9.980-849.0
			Fassungsvermögen 20 l, für Systemdurchmesser 420 mm	070 0183 9.980-852.0
52		Feinvlies • Filtersack mit Spannring für 40 Liter Siebkorb • Material: Polyester		135 0291 9.981-048.0
53		Schwimmereinsatz für Ringler Normbehälter • Überfüllsicherung mit Schwimmkugeln • Ansaugung mittig • nur für Wechselstromantrieb der Gerätetypen RI 80/100/300 komplett aus Edelstahl		270 0178 9.982-117.0
			für RI 030	270 1001 9.982-118.0
54		Flächenfilter Filterkategorie „L“ • nach EN 60335-2-69, Anhang AA		035 0106 9.980-179.0
		Flächenfilter Filterkategorie „L“ as • antistatisch • nach EN 60335-2-69, Anhang AA		035 0107 9.980-180.0
		Flächenfilter Filterkategorie „L“ • für RI 030 nach EN 60335-2-69, Anhang AA		035 0300 9.980-225.0
55		Elektrische Überfüllsicherung • als Nachrüstset mit Halterung für Steuerung und Schwimmerschalter	Wechselstrom	063 0180 9.980-822.0
			Drehstrom	263 0222 9.982-094.0







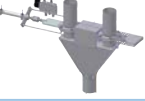

Zubehörsortiment

			Artikel-Nr. alt	Artikel-Nr.		
56		Standrohr <ul style="list-style-type: none"> für Fasspumpe 	in Normalstahl für Fasspumpe, zum Einschweißen in Sammelbehälter	063 0104	9.980-802.0	
			in Edelstahl für Fasspumpe, zum Einschweißen in V2A-Sammelbehälter	063 0143	9.980-814.0	
57		Fasspumpe mit Pumpenrohrsatz <ul style="list-style-type: none"> Schlauch 1", Schnellkupplung (ohne Standrohr) 		2401031	9.988-296.0	
58		Fassbefülleinrichtung DN 50 <ul style="list-style-type: none"> mit Innen- und Außenkonus 		263 0111	9.982-081.0	
59		Vorabscheidendeckel für Ringler Behälter ø 570 mm <ul style="list-style-type: none"> mit Innen- und Außenkonus 		DN 50	232 0108	9.981-663.0
				DN 70	232 0110	9.981-665.0
			mit Schwimmer als Überfüllsicherung	DN 50	232 0109	9.981-664.0
				DN 70	232 0111	9.981-666.0
60		Vorabscheidendeckel für 200-I-Normfass <ul style="list-style-type: none"> mit Innen- und Außenkonus 		DN 50	232 0104	9.981-659.0
				DN 70	232 0106	9.981-661.0
			mit Schwimmer als Überfüllsicherung	DN 50	232 0105	9.981-660.0
				DN 70	232 0107	9.981-662.0
61		200-I-Normfass, lackiert <ul style="list-style-type: none"> Innendurchmesser 570 mm Höhe 870 mm 		010 0229	9.980-027.0	
62		Vorabscheider 125 I <ul style="list-style-type: none"> mit Deckel mit oder ohne Schwimmerkugel als Überfüllsicherung Füllstandsanzeige-Entleerschlauch fahr- und kippbar Staplertransport für Flüssigkeiten und Späne 		DN 50	332 0225	9.982-235.0
63		Vorabscheider 110 I <ul style="list-style-type: none"> mit Deckel Kranösen fahrbar Staplertransport Entleerung über Klappe für Schüttgüter, Sand, Grauguss etc. 		DN 70	332 0236	9.982-238.0







Zubehörsortiment

			Artikel-Nr. alt	Artikel-Nr.
64		Zyklonvorabscheider mit Behälter ø 517 mm, 100 l	für ca. 210 m³/h DN 200	332 1011 9.982-250.0
			für ca. 490 m³/h DN 300	332 1008 9.982-248.0
			für ca. 900 m³/h DN 400	332 1000 9.982-247.0
			für ca. 1.500 m³/h DN 500	332 1010 9.982-249.0
			für ca. 2.800 m³/h DN 600	332 1012 9.982-251.0
			für ca. 3.500 m³/h DN 700	332 1013 9.982-252.0
65		Kranbügel mit Karabinerhaken <ul style="list-style-type: none"> für alle Sammelbehälter und Fahrgestelle mit Kranbügel maximale Belastung 400 kg 	063 0273	9.980-832.0
66		Kabeltrommel (Wechselstrom) <ul style="list-style-type: none"> schwere Ausführung für Industriesauger mit 25 m VDE-Kabel, Schleifring, Stecker und Steckdose 	263 0110	9.982-080.0
67		Fernbedienung IVS 100/55 und IVS 100/75 <ul style="list-style-type: none"> Batterielose Fernbedienung jederzeit Nachrüstbar bis zu 30m Distanz 		2.273-001.0
68		Ventil, handbetätigt <ul style="list-style-type: none"> beide Seiten für Rohranschluss... 	... ø 75 mm DN 70	262 0102 9.981-993.0
69		Ventil, handbetätigt, mit Endschalter <ul style="list-style-type: none"> beide Seiten für Rohranschluss... 	... ø 75 mm DN 70	262 0103 9.981-994.0
70		Ventil, elektropneumatisch betätigt <ul style="list-style-type: none"> beide Seiten für Rohranschluss... 	... ø 75 mm DN 70	262 0104 9.981-995.0
71		Kugelhahn, handbetätigt <ul style="list-style-type: none"> beide Seiten für Rohranschluss... 	... ø 60 mm DN 50	262 1189 9.988-011.0
72		Kugelhahn mit Endschalter <ul style="list-style-type: none"> beide Seiten für Rohranschluss... 	... ø 60 mm DN 50	262 1191 9.988-016.0
73		Kugelhahn, elektropneumatisch betätigt <ul style="list-style-type: none"> beide Seiten für Rohranschluss... 	... ø 60 mm DN 50	262 1173 9.987-587.0
74		Doppelschieber (Rohrweiche), handbetätigt <ul style="list-style-type: none"> mit Rohrkupplung ø 80 mm für Anschluss an Sauggeräte mit seitlichem Ansaugstutzen ø 80 mm 2 x ø 80 mm mit Reduzierhülsen auf DN 50 	362 0306	9.982-375.0

Anschlüsse, Konen, Reduzierungen

			Artikel-Nr. alt	Artikel-Nr.
75		Doppelschieber-Ventil elektropneumatisch betätigt ● 2x ø 60 mm auf ø 60 mm	262 0175	9.982-001.0
76		Doppelschieber-Ventil elektropneumatisch betätigt ● 2x ø 80 mm auf ø 80 mm	2620178-02	9.983-138.0
77		ISO 1 Wegeventil ● sowie kundenspezifische Pneumatikteile, Mehrpreis	092 0064	9.980-882.0
78		Handgriff 45° ● mit Schlauchanschlussstutzen und Innenkonus	mit Schlauchanschlussstutzen und Innenkonus DN 40	149 0148 9.981-327.0
			DN 50	049 0099 9.980-534.0
			mit Drehgelenk DN 50	149 0130 9.981-320.0
		Handgriff 45°, ohne Haken ● mit Schraubverbindung und Innenkonus	DN 40	2491003 6.902-202.0
			DN 50	2491002 6.902-201.0
			DN 70	2491001 6.902-203.0
			Edelstahl DN 50	049 1083 9.988-111.0
79		Schlauchanschlussstück	mit Innenkonus DN 40	148 0444 9.981-141.0
			DN 50	048 0358 9.980-471.0
			DN 70	148 0446 9.981-143.0
		mit Innenkonus und Haken	DN 40	148 1211 9.981-260.0
			DN 50	148 1212 9.981-261.0
			DN 70	1480448 9.981-145.0
80		Schlauchanschlussstück ● mit Außenkonus	mit Sterngriff DN 40	248 1021 6.902-170.0
			DN 50	248 1028 6.902-168.0
			DN 70	248 1023 6.902-173.0
81		Reduzierung ● Außenkonus/ Innenkonus	DN 50/40	261 0146 6.902-179.0
			DN 70/50	261 0144 6.902-180.0
82		Reduzierstück ● Außenkonus/ Innenkonus	DN 50/40	261 0629 9.981-936.0
			DN 70/50	261 0299 9.981-921.0
83		Reduzierstück ● Außenkonus DN 70/50 auf Schlauchanschluss DN 50/40	DN 50/40	261 0483 9.981-931.0
			DN 70/50	261 0484 6.902-177.0
84		Adapter zylindrisch ● Außenkonus auf zylindrisch	DN 50 /ø 58 mm	049 0097 9.980-532.0
			DN 70 /ø 60 mm	049 0161 9.980-541.0

Anschlüsse, Konen, Reduzierungen

			Artikel-Nr. alt	Artikel-Nr.	
85		Montierset für Schlauchanschluss <ul style="list-style-type: none"> bestehend aus: 2 Schlauchmanschetten 2 Schlauchbänder 	DN 40	205 0049	9.981-563.0
			DN 50	205 0039	9.981-561.0
			DN 70	205 0048	9.981-562.0
86		Schrumpfschlauchverbinder <ul style="list-style-type: none"> 120 mm lang, mit Kleber 	DN 40	060 0393	9.980-710.0
			DN 50	060 0318	9.980-676.0
			DN 70	060 0326	9.980-683.0
87		Reduzierhülse <ul style="list-style-type: none"> für Anschluss von Saugschläuchen DN 50 an Sauggeräte mit seitlichem Ansaugstutzen ø 80 mm 	DN 70/50	048 0276	9.980-470.0
88		Einsteckbogen 115° <ul style="list-style-type: none"> mit Schlauchanschlussstutzen und Gabel zur Schlauchaufhängung, axial drehbar 	DN 40	049 0149	9.980-540.0
			DN 50	049 0098	9.980-533.0
89		Einsteckbogen 90° <ul style="list-style-type: none"> mit Innenkonus, passend für Verlängerungsschlauch, axial drehbar 	DN 70	149 0040	9.981-313.0
90		Einsteckverteilerbogen 90° <ul style="list-style-type: none"> DN 70 auf 2x Innenkonus DN 50 	DN 70	149 0102	9.981-315.0
91		Hosenrohr 60° <ul style="list-style-type: none"> Außenkonus DN 70 auf 2x Innenkonus DN 50 Außenkonus DN 50 auf 2x Innenkonus DN 40 	DN 70/50	148 0467	6.902-206.0
			DN 50/40	148 0468	9.981-149.0
92		Anschlussstück gerade <ul style="list-style-type: none"> 360° drehbar, mit Innenkonus 	DN 50	149 0146	9.981-325.0
			DN 70	149 0147	9.981-326.0
93		Rohrbogen 90° <ul style="list-style-type: none"> Außenkonus DN 70 Innenkonus DN 50 	DN 70/50	149 0105	9.981-317.0

Säcke, Behälter, Filter, Saugarme

			Artikel-Nr. alt	Artikel-Nr.
94		Rundbodensack aus PE - 30 Liter	063 1021	9.980-838.0
		<ul style="list-style-type: none"> • für Sammelbehälter 30 Liter • System-ø 420 mm 		
95		Niederhalter	025 1071	9.975-398.0
		<ul style="list-style-type: none"> • für 30 Liter • System-ø 420 mm 		
96		Rundbodensack aus PE - 50 Liter	163 1021	9.977-885.0
		<ul style="list-style-type: none"> • für Sammelbehälter 40 und 50 Liter 		
97		Niederhalter	025 0139	9.980-126.0
		<ul style="list-style-type: none"> • für 40 Liter 		
		<ul style="list-style-type: none"> • für 50 Liter 	025 0208	9.980-140.0
98		Rundbodensack aus PE - 100 Liter	063 0107	9.979-512.0
		<ul style="list-style-type: none"> • für Sammelbehälter 100 Liter 		
99		Niederhalter	025 0209	9.980-141.0
		<ul style="list-style-type: none"> • für 100 Liter 		
100		Staub-Späne-Sack für RE 120	063 0253	9.980-828.0
		<ul style="list-style-type: none"> • 10er-Gebinde 		
		Entsorgungssack PE- 100 Liter	1611379	6.907-609.0
		<ul style="list-style-type: none"> • für IVS 100 Behälter • mit Luftausgleichsöffnung • 5er Gebinde 		
101		Saugarm	DN 70 261 0296	9.981-920.0
		<ul style="list-style-type: none"> • ca. 2,5 m Gesamtlänge • Ansaugtrichter ø 150 mm 	DN 100 261 0296-01	9.983-121.0

Rohrleitungssysteme

			Artikel-Nr. alt	Artikel-Nr.	
102		Präzisions-Stahlrohr, lackiert (Preis pro Meter)	ø 42,4 x 2 mm	048 0134	9.980-451.0
			ø 60 x 2 mm	048 0135	9.980-452.0
			ø 75 x 2 mm	048 0136	9.980-453.0
			ø 100 x 2 mm	048 0138	9.980-455.0
103		Rohrbogen St-52, lackiert • gehärtet durch Badnitrieren	30° ø 42,4 x 2,6 mm	1491160	9.981-367.0
			ø 60,3 x 3,6 mm	049 0187	9.980-545.0
			ø 76,1 x 3,6 mm	049 0188	9.980-546.0
			ø 101,6 x 4 mm	049 0189	9.980-547.0
			45° ø 42,4 x 2,6 mm	149 1161	9.983-307.0
			ø 60,3 x 3,6 mm	049 0190	9.980-548.0
			ø 76,1 x 3,6 mm	049 0191	9.980-549.0
			ø 101,6 x 4 mm	049 0192	9.980-550.0
			60° ø 42,4 x 2,6 mm	149 1162	9.983-308.0
			ø 60,3 x 3,6 mm	049 0193	9.980-551.0
			ø 76,1 x 3,6 mm	049 0194	9.980-552.0
			ø 101,6 x 4 mm	049 0195	9.980-553.0
			90° ø 42,4 x 2,6 mm	149 1163	9.985-373.0
			ø 60,3 x 3,6 mm	049 0196	9.980-554.0
			ø 76,1 x 3,6 mm	049 0197	9.980-555.0
			ø 101,6 x 4 mm	049 0198	9.980-556.0
104		Rohrabzweig 30°, Version A, lackiert (alle 3 Anschlüsse haben den gleichen Durchmesser)	ø 42,4/42,4/42,4 mm	148 1210	9.981-259.0
			ø 60/60/60 mm	148 0146	9.981-122.0
			ø 75/75/75 mm	148 0151	9.981-125.0
			ø 100/100/100 mm	148 0158	9.981-128.0
			ø 120/120/120 mm	148 0160	9.981-130.0
105		Rohrabzweig 30°, Version B, lackiert (Abzweig hat den kleineren Durchmesser)	ø 60/60/42,4 mm	148 1209	9.981-258.0
			ø 75/75/60 mm	148 0147	9.981-123.0
			ø 100/100/75 mm	148 0153	9.981-126.0
			ø 100/100/60 mm	148 0149	9.981-124.0
			ø 120/120/100 mm	148 0159	9.981-129.0
			ø 120/120/75 mm	148 0154	9.981-127.0
106		Hosenrohr 60°	ø 60/42,4/42,4 mm	148 0161	9.981-131.0
			ø 75/60/60 mm	148 0162	9.981-132.0
			ø 80/60/60 mm	148 0163	9.981-133.0
			ø 100/75/75 mm	148 0164	9.981-134.0
			ø 120/100/100 mm	148 0165	9.981-135.0

Rohrleitungssysteme

			Artikel-Nr. alt	Artikel-Nr.
107	 Reduzierung	ø 60 - 42,4 mm	148 1055	9.981-228.0
		ø 75 - 60 mm	149 0173	9.981-333.0
		ø 80 - 60 mm	048 0646	9.980-493.0
		ø 80 - 75 mm	048 0647	9.980-494.0
		ø 100 - 60 mm	149 0176	9.981-336.0
		ø 100 - 75 mm	149 0174	9.981-334.0
		ø 120 - 60 mm	149 0177	9.981-337.0
		ø 120 - 100 mm	149 0175	9.981-335.0
108	 Anschlussstück Rohrleitungsende	DN 40 - Rohr ø 42,4 mm auf Innenkonus	148 1206	9.981-256.0
		Außenkonus	148 1207	9.981-257.0
		DN 50 - Rohr ø 60 mm auf Innenkonus	148 0649	9.981-166.0
		Außenkonus	149 0171	9.981-332.0
		DN 70 - Rohr ø 75 mm auf Innenkonus	148 0677	9.981-170.0
		Außenkonus	148 0830	9.981-195.0
109	 Klappenventil DN 50	Klappenventil mit Sensor für Rohr ø 60 x 2 mm	262 1027	9.982-029.0
		Schlauchanschluss für Klappenventil	262 1028	9.982-030.0
110	 Rohrkupplung, verzinkt	ø 42,4 mm mit 2 Klemmschrauben	048 1238	9.980-514.0
		mit 3 Klemmschrauben	048 0123	9.980-445.0
		ø 60 mm mit 2 Klemmschrauben	048 0116	9.980-442.0
		mit 3 Klemmschrauben	048 0124	9.980-446.0
		ø 75 mm mit 2 Klemmschrauben	048 0117	9.980-443.0
		mit 3 Klemmschrauben	048 0125	9.980-447.0
		ø 80 mm mit 3 Klemmschrauben	048 0126	9.980-448.0
		ø 100 mm mit 3 Klemmschrauben	048 0127	9.980-449.0
ø 120 mm mit 3 Klemmschrauben	048 0129	9.980-450.0		
111	 Schlauchaufhängung mit Endschalter	für Wandmontage	263 0214	9.982-093.0
		für Rohr ø 60 mm	263 0131	9.982-083.0
		für Rohr ø 75 mm	263 0213	9.982-092.0
112	 Schwenkarm	mit Wandbefestigung Ausladung 2 m DN 50	248 1022	9.981-776.0
		DN 70	248 1016	9.981-775.0
		mit Bodenstütze 100x100 Ausladung 2 m DN 50	248 1045	9.981-781.0
		DN 70	248 1043	9.981-780.0

Rohrleitungssysteme

		Artikel-Nr. alt	Artikel-Nr.
113	 <p>Rohrbefestigungsschelle</p>	Anschlussgewinde M8 ø 41 - 44 mm	048 0181 9.980-463.0
		ø 60 - 63 mm	048 0182 9.980-464.0
		Anschlussgewinde M10 ø 74 - 78 mm	048 0183 9.980-465.0
		ø 99 - 103 mm	048 0184 9.980-466.0
		ø 116 - 120 mm	048 0185 9.980-467.0
114	 <p>Rohrstütze</p> <ul style="list-style-type: none"> • für Rohrbefestigungsschelle • Rohrleitungshöhe ca. 2200 - 3500 mm variabel 		148 0131 9.981-118.0

ROHR- LEITUNGS- SYSTEME

IM ÜBERBLICK

Rohrleitungsbau

115 Rohrleitungssystem Typ 1

- für RJ- und RA-Absauganlage
- Standard RAL-Ton 5015

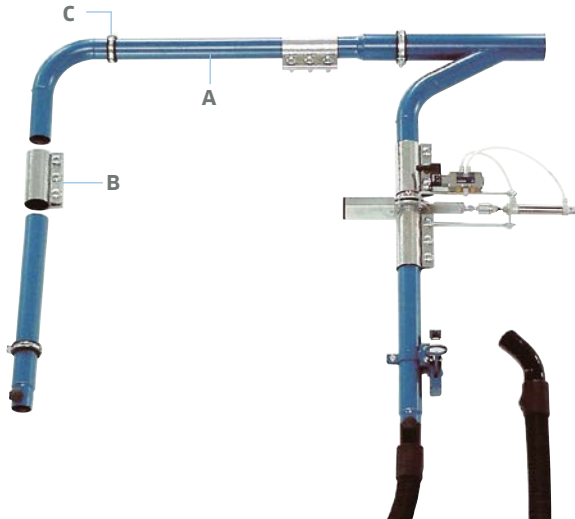

- A** Rohrleitungssegmente, nach Maß gefertigt und lackiert, aus 2-mm-Präzisionsstahlrohr, Rohrbögen bei Bedarf verstärkt oder Großradien
- B** Rohrkupplungen, verzinkt, mit Gummidichtungen
- C** Rohrbefestigungsschelle mit Gummieinlage

Der genaue Preis der Rohrleitung wird erst nach der Installation ermittelt.

Die Berechnungskriterien sind:

- Rohrleitungslänge und deren Durchmesser
- Art und Anzahl der eingebauten Fittings und Verschlusschieber
- Anzahl der verwendeten Rohrkupplungen, Befestigungsschellen und Halterungen.

Die Abrechnung erfolgt gemäß unserer Preisliste.

116 Rohrleitungssystem Typ 2

- für RE-Absauganlage
- Standard RAL-Ton 5015

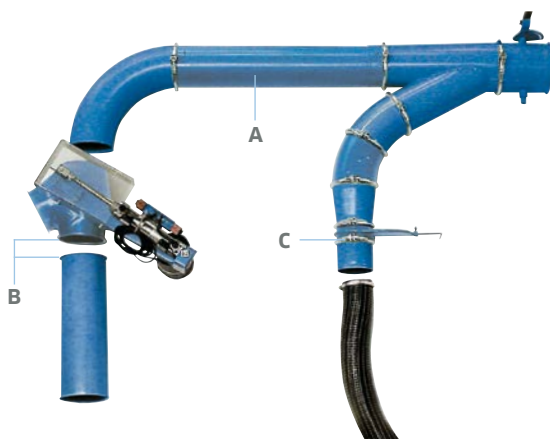

- A** Rohrleitungssegmente mit Flansch aus 1-mm- bzw. 2-mm-Stahlblech, lackiert, elektrisch leitend
- B** Rohrspannringe, verzinkt, komplett mit Bördeldichtringen
- C** Rohrbefestigungsschelle mit Gummieinlage

Der genaue Preis der Rohrleitung wird erst nach der Installation ermittelt.

Die Berechnungskriterien sind:

- Rohrleitungslänge und deren Durchmesser
- Art und Anzahl der eingebauten Fittings und Verschlusschieber
- Anzahl der verwendeten Rohrkupplungen, Befestigungsschellen und Halterungen.

Die Abrechnung erfolgt gemäß unserer Preisliste.

SCHLAUCH- UND DÜSEN- PROGRAMM

IM ÜBERBLICK

ZUBEHÖRSORTIMENT

22
23

RI - Saugeräte
W2G/W2E

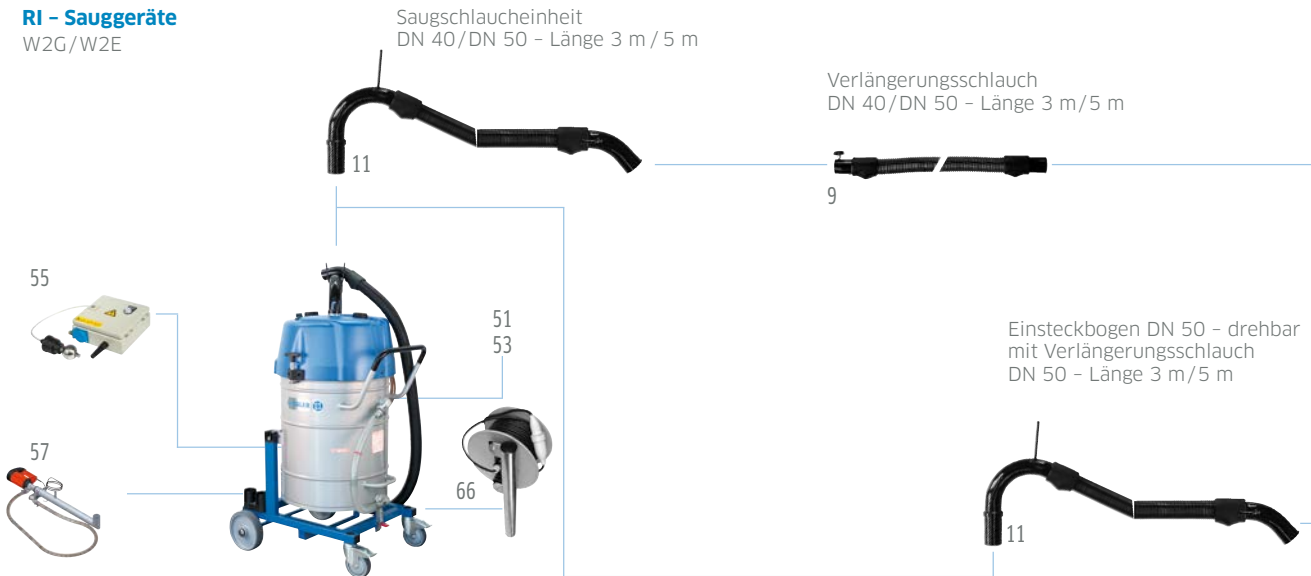

RI/RA - Saugeräte

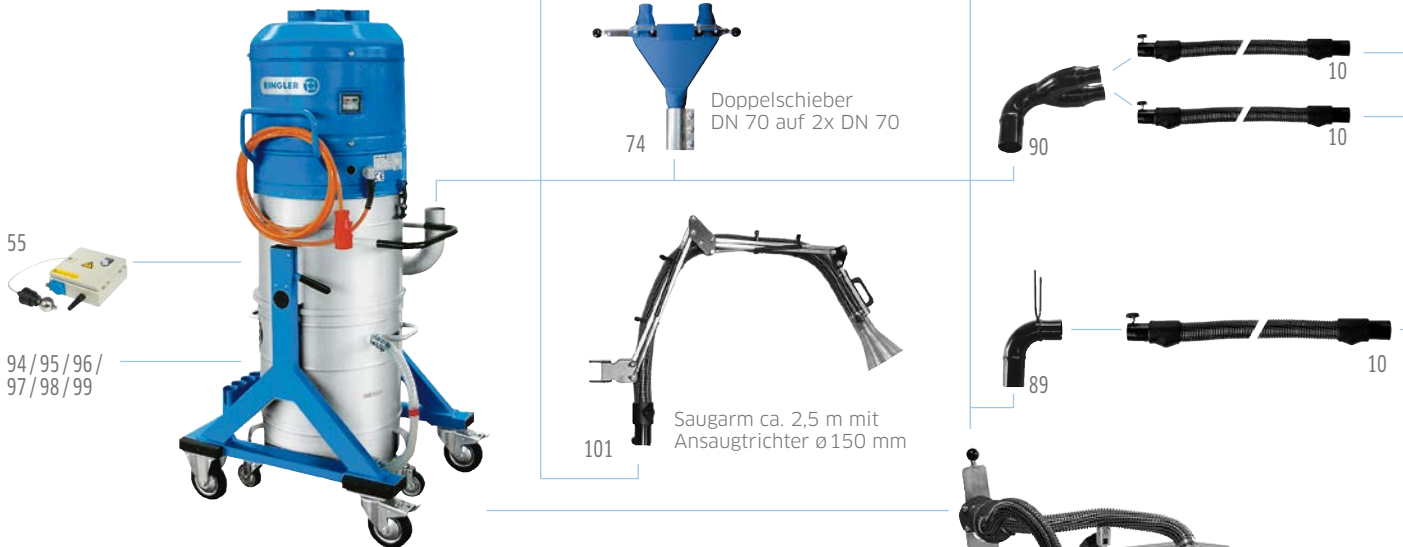

Rohrleitungssysteme

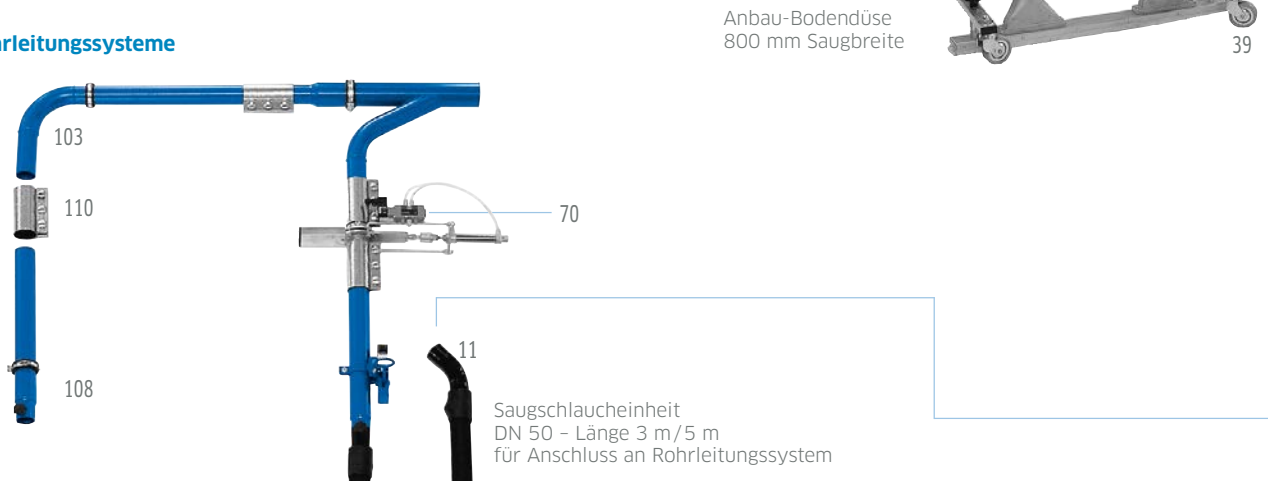

Verlängerungsschlauch
DN 50/DN 70 - Länge 3 m/5 m

10 78

10

60

Vorabscheidendeckel in
verschiedenen Ausführungen
für RINGLER Sammelbehälter
oder 200-l-Fass

61

80

80

81

58

Aluminium-
Schrägdüse

Nutendüse aus
Stahlblech

Langschaft-
Runddüse

Bürstendüse

Rohrsaugbürste

61

Vorabscheider
125 Liter

62
alternativ 63
oder 64

67

Kranbügel mit
Karabinerhaken

31

Bodendüse
● Saugbreite 200 mm

14

22

23

21

24

17

16

37

17

27

26

28

27

20

31

40

32

31

33/34

elastische Düse

flexible Düse

flexible
Nutendüse

Fugendüse

flexible
Winkeldüse

Breitdüse

Saugbesen

Saugpinsel

flache
Bürstendüse

Bypassdüse

Verlängerungsrohr
(für alle Düsen passend)

Bodendüse mit Gelenk
● Saugbreite 370 mm
● Saugbreite 500 mm



Wir beraten Sie gerne:

RINGLER GMBH

Robert-Bosch-Straße 4-8
73550 Waldstetten
T. +49[0]7171 94888-0
F. +49[0]7171 94888-28
info@ringler.kaercher.com

WWW.RINGLER-GMBH.DE



RINGLER [®]
Kärcher Group