

**KÄRCHER**

makes a difference

**MNOGO VIŠE OD  
VISOKO  
TLAČNOG  
ČISTAČA**

**PROFESIONALNI PROGRAM 2019.**

# 3 NAJVEĆE ZABLUDE O KÄRCHERU.

## 1 KÄRCHER JE SAMO VISOKOTLAČNO ČIŠĆENJE.

**Točno je: Kärcher je diljem svijeta broj 1 za čišćenje, njegu i održanje vrijednosti.** Od izuma prvog europskog visokotlačnog čistača na vruću vodu 1950. Kärcher je neprestano proširivao svoj asortiman proizvoda te ga optimizirao za sve branše i zahtjevne situacije. Od uređaja za skupljanje prašine kod bušenja pa sve do autopraonica. Od krpe od mikrovlakana do stroja za metenje. Od sredstva za dezinfekciju do uništavanja korova. Od mokrog do suho usisavanja pa sve do višenamjenskih strojeva za komunalne djelatnosti. **Ako to nema Kärcher, nema nitko.**



## 2 KÄRCHER JE SKUP.

**Točno je: Proizvodi vodećeg proizvođača na svijetu apsolutno se mogu mjeriti s konkurencijom po pitanju cijena.** Kärcher već desetljećima čisti svijet. Već smo očistili više od 100 spomenika na svim kontinentima – recimo glave američkih predsjednika na Mount Rushmoreu, Kip slobode, London Eye ili Zavjetnu crkvu u Beču. Iskustvo stečeno čišćenja diljem svijeta ugradili smo u svaki naš proizvod – pa ipak, za uređaj Kärcher prosječno nećete platiti više nego za usporedivu konkurenciju. Najbolje da se i sami uvjerite: **Naš odnos cijene i kvalitete nepobjediv je.**



## 3 KÄRCHER JE PONUĐAČ KAO I MNOGI DRUGI.

**Točno je: Kärcher je originalan – i uvijek ostaje predvodnik po pitanju inovacija.** Koji god da se problemi s čišćenjem pojave u svakodnevici: Kärcher ima najbolje rješenje. S usavršenim proizvodima koji su sve jednostavniji za rukovanje, sve učinkovitiji i sve ekološkiji. Nemamo bez razloga više od 1300 patenata. Osim toga nudimo vam i brojne servisne usluge: savjetovanje o primjeni, edukacije, upravljanje higijenom, popravlanje, održavanje, itd. **Kärcher se razlikuje.**



# SADRŽAJ

Uvod	Stranica	4	Generalno čišćenje tepiha	Stranica	270
Certifikati	Stranica	8	Ekstraktorski uređaji	Stranica	272
Kärcher servis	Stranica	10	Profesionalna glava za pranje	Stranica	273
Kärcher servisne usluge	Stranica	11	Ventilator	Stranica	273
Akcijaska ponuda	Stranica	12	Automati za generalno čišćenje tepiha	Stranica	274
Sredstva za čišćenje	Stranica	16	Uređaj za međučišćenje tepiha	Stranica	274
Ručno čišćenje	Stranica	34	Pribor	Stranica	275
ClaraClean 2.0/ClaraClean Go!	Stranica	58	Parni čistači/usisavači	Stranica	278
Čišćenje prozora i fasada	Stranica	66	Parni čistači	Stranica	280
Higijenski proizvodi i pribor	Stranica	76	Parni usisavač	Stranica	280
Higijena u kuhinji	Stranica	96	Akumulatorski uređaj za odstranjivanje žvakaćih guma	Stranica	281
Higijena tekstila	Stranica	106	Pribor	Stranica	282
Visokotlačni čistači	Stranica	110	Strojevi za metenje i usisavanje	Stranica	284
Visokotlačni čistači s toplom vodom	Stranica	112	Strojevi za metenje i usisavanje sa sjedalom	Stranica	289
Visokotlačni čistači s hladnom vodom	Stranica	120	Ručno upravljani strojevi za metenje	Stranica	304
Specijalan pribor	Stranica	132	Pribor	Stranica	307
Pribor	Stranica	136	Strojevi za ribanje i usisavanje	Stranica	310
Uklanjanje korova vrućom vodom	Stranica	146	Strojevi za ribanje i usisavanje sa sjedalom	Stranica	318
Sredstva za čišćenje i njegu te dezinfekcija	Stranica	148	Step-on strojevi za ribanje i usisavanje	Stranica	330
Stacionarni visokotlačni čistači	Stranica	152	Samohodni strojevi za ribanje i usisavanje	Stranica	334
Ekstravisokotlačni čistači	Stranica	162	Ručno upravljani strojevi za ribanje i usisavanje	Stranica	344
Zaštita na radu	Stranica	172	Kompaktni strojevi za ribanje i usisavanje	Stranica	345
Oprema za vanjske površine	Stranica	178	Strojevi s jednim diskom	Stranica	347
Puhač lišća	Stranica	180	Uređaji za čišćenje stepenica	Stranica	348
Motorna pila	Stranica	181	Strojevi za poliranje	Stranica	348
Trimer za travu	Stranica	182	Sredstvo za čišćenje stepenica/pokretnih stepenica	Stranica	349
Škare za živicu	Stranica	183	Pribor	Stranica	350
Akumulatorski radni uređaji sa 50 V tehnologijom	Stranica	184	Jastučići	Stranica	352
Električni generatori na benzin	Stranica	186	Voda i zrak	Stranica	356
Crpka za nečistu vodu, na benzin	Stranica	187	Aparati za vodu	Stranica	360
Pribor	Stranica	188	Čišćenje zraka	Stranica	366
Usisavači	Stranica	190	Strojevi za metenje i usisavanje i komunalni nosači uređaja	Stranica	370
Mokro/suhi usisavači	Stranica	192	Strojevi za metenje i usisavanje	Stranica	372
Pribor za mokro/suhe usisavače	Stranica	204	Komunalni nosači uređaja	Stranica	375
Industrijski usisavači	Stranica	212	Ugrađeni uređaji	Stranica	381
Usisni sustavi tvrtke Ringler	Stranica	240	Primjeri primjene	Stranica	382
Pribor za industrijske usisavače	Stranica	248	Lagani usisavač smeća	Stranica	384
Suhi usisavači	Stranica	254	Čišćenje suhim ledom/čišćenje dijelova	Stranica	386
Akumulatorski uređaji	Stranica	260	Uređaji za čišćenje mlazom suhog leda	Stranica	388
Pribor za suhe usisavače	Stranica	264	Uređaj za proizvodnju peleta	Stranica	390
USISAVAČ ZA PROZORE/POVRŠINE	Stranica	268	Čišćenje dijelova	Stranica	392
Autopraonice/sustavi za recikliranje vode	Stranica	396	Autopraonice/sustavi za recikliranje vode	Stranica	396
Automatske autopraonice	Stranica	398	Automatske autopraonice	Stranica	398
Autopraonice za gospodarska vozila	Stranica	406	Autopraonice za gospodarska vozila	Stranica	406
Samoposlužne autopraonice	Stranica	410	Samoposlužne autopraonice	Stranica	410
Čelična konstrukcija za samoposlužna mjesta za pranje	Stranica	415	Čelična konstrukcija za samoposlužna mjesta za pranje	Stranica	415
Samoposlužni usisavači	Stranica	417	Samoposlužni usisavači	Stranica	417
Uređaji Forecourt	Stranica	420	Uređaji Forecourt	Stranica	420
Sustavi za recikliranje vode	Stranica	422	Sustavi za recikliranje vode	Stranica	422
Recikliranje vode za autopraonice	Stranica	424	Recikliranje vode za autopraonice	Stranica	424
Recikliranje vode za visokotlačne čistače	Stranica	428	Recikliranje vode za visokotlačne čistače	Stranica	428
Unutarnje čišćenje spremnika	Stranica	430	Unutarnje čišćenje spremnika	Stranica	430
Unutarnje čišćenje spremnika	Stranica	432	Unutarnje čišćenje spremnika	Stranica	432



# KÄRCHER PROFESSIONAL 2019

**VISOKOTLAČNI ČISTAČI S TOPLOM VODOM**



HDS super klasa    HDS Upright klasa



HDS s motorom s unutarnjim izgaranjem    HDS prikolica

**INDUSTRIJSKI USISAVAČI**



Super klasa    Kompaktna klasa



Ex-usisavači    Stacionarni usisavači

**UREĐAJI ZA GENERALNO ČIŠĆENJE TEPIHA**



Ekstraktorski uređaji    Profesionalna glava za pranje



Automati za generalno čišćenje tepiha    Uređaj za međučišćenje tepiha

**STROJEVI ZA RIBANJE / STROJEVI ZA RIBANJE I USISAVANJE**



Strojevi za ribanje i usisavanje sa sjedalom    Ručno upravljani strojevi za ribanje i usisavanje



Strojevi s jednim diskom    Automati za čišćenje stubišta

**STROJEVI ZA METENJE I USISAVANJE I KOMUNALNI NOSAČI UREĐAJA**



Strojevi za metenje srednje klase    Komunalni nosači uređaja Teški nosači uređaja



Komunalni nosači uređaja kompaktna klasa    Lagani usisavač smeća

**RECIKLIRANJE VODE**



Recikliranje vode za autopraonice    Biorecikliranje vode



Recikliranje vode za visokotlačne čistače    Recikliranje vode za visokotlačne čistače

**VISOKOTLAČNI ČISTAČI S HLADNOM VODOM**



HD super klasa    HD kompakt klasa



HD Cage specijalna klasa    HD Advanced s motorom s unutarnjim izgaranjem

**SUHI USISAVAČI**



eco!efficiency    Usisavač koji se nosi na ledima



Akumulatorski ručni usisavač    Akumulatorska električna metla

**Ručna oprema za čišćenje**



Kolica za transport i čišćenje    Sustavi brisača poda s prskanjem



Krpe od mikrovlakana    Maramice za brisanje i čišćenje

**STROJEVI ZA METENJE / STROJEVI ZA METENJE I USISAVANJE**



Industrijski stroj za metenje i usisavanje    Stroj za metenje i usisavanje sa sjedalom



Samohodni stroj za metenje i usisavanje    Ručno vodeni stroj za metenje i usisavanje

**ČIŠĆENJE VOZILA**



Automatske autopraonice    Autopraonice za gospodarska vozila



Uređaj za više mjesta za samoposlužno pranje    Samoposlužni usisavači

**ČIŠĆENJE SUHIM LEDOM / ČIŠĆENJE DIJELOVA**



Uređaji za čišćenje mlazom suhog leda    Uređaj za proizvodnju peleta



Biološko čišćenje dijelova    Automatsko čišćenje dijelova

**EKSTRAVISOKOTLAČNI ČISTAČI**



UHP super klasa    UHP kompaktna klasa

**VODA ZA PIĆE I ČIŠĆENJE ZRAKA**



Aparati za vodu    Pročišćivači zraka

**PARNI ČISTAČI/USISAVAČI**



Parni čistači    Parni usisavač

**ecozero/ecoefficiency**



Klimatski neutralno čišćenje 100 % čišćenje sa 100 % kompenzacije emisija    Uz učinkovitost postignite više

**PARK & CITY SOLUTIONS**



Motorna pila    Puhač lišća

**CONNECTED CLEANING**



Upravljanje voznim parkom Kärcher Fleet    Gospodarenje objektima Kärcher Facility Management

**SREDSTVA ZA ČIŠĆENJE I NJEGU - PRIKLADNA ZA SVE PRIMJENE**



Univerzalna sredstva za čišćenje    Dezinfekcijska sredstva za čišćenje    Sredstva za čišćenje tepiha    Tekući sapuni    Sredstva za pranje posuda    Sredstva za čišćenje tekstila

**USLUGE**



Cjelokupna ponuda usluga lidera na svjetskom tržištu    Kärcher Maintain Servisni paketi    Kärcher Rent Najam    Kärcher servis Servisna služba    Kärcher All Brands Service Usluga neovisna o marki    Kärcher Used Rabljeni strojevi



# ZA SVE. ZA PROFESIONALCE. ZA VAS.

Današnjim profesionalcima nisu više potrebni univerzalni strojevi, koji mogu sve po malo, već rješenja koja optimalno ispunjavaju definirane zadatke. Optimalno cjelovito rješenje, kao funkcionalni, usklađeni sustav. Stoga stalno analiziramo potrebe svih relevantnih branši kako bismo ih još bolje razumjeli i rano prepoznali njihove potrebe. Rezultat toga su inovativna i učinkovita rješenja za branše koja u potpunosti ispunjavaju svrhu primjene. Robustan i pouzdan. Učinkovit i ekonomičan. Lagan i tih. Praktičan i higijenski besprijekoran. To je Kärcher sustav.





# POVJERENJE TREBA

Kao profesionalci postavljate visoke zahtjeve za svoja radna sredstva. Naš je cilj ispuniti ih. Ali mi ne bismo bili Kärcher kada bismo se time zadovoljili. Jer smo i mi profesionalci. I jer želimo zaslužiti vaše povjerenje. Uvijek iznova. Stoga činimo više. A vi dobivate više. Veću funkcionalnost i učinkovitost. Bolji servis i više inovativnih usluga. Više certifikata i veću održivost. A time jednostavno i više uspjeha.

# ZASLUŽITI.

Uspjeh naše tvrtke se do danas neodvojivo veže uz Alfreda Kärchera i vrijednosti koje je utjelovio i živio. Sa svojom strašću prema ljudima. A to se neće niti u budućnosti promijeniti.

Zahvaljujemo na vašem povjerenju.

## SERVIS KÄRCHER SE RAZLIKUJE.

Uređaji Kärcher već se desetljećima proizvode pažljivo i nedostižne su kvalitete. Zbog toga je svaki pojedini proizvod inovativno i pouzdano pomagalo za sve stupnjeve težine. Naravno da vam i nakon kupnje uređaja Kärcher želimo pružiti trajnu kvalitetu i optimalnu spremnost uređaja za uporabu. Sa servisnom službom Kärcher te originalnim priborom i rezervnim dijelovima kod nas ste uvijek u najboljim rukama.

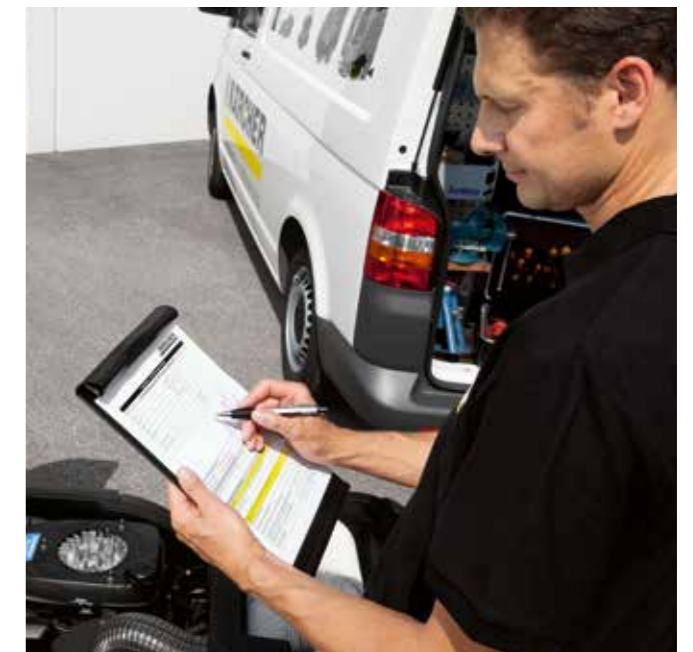
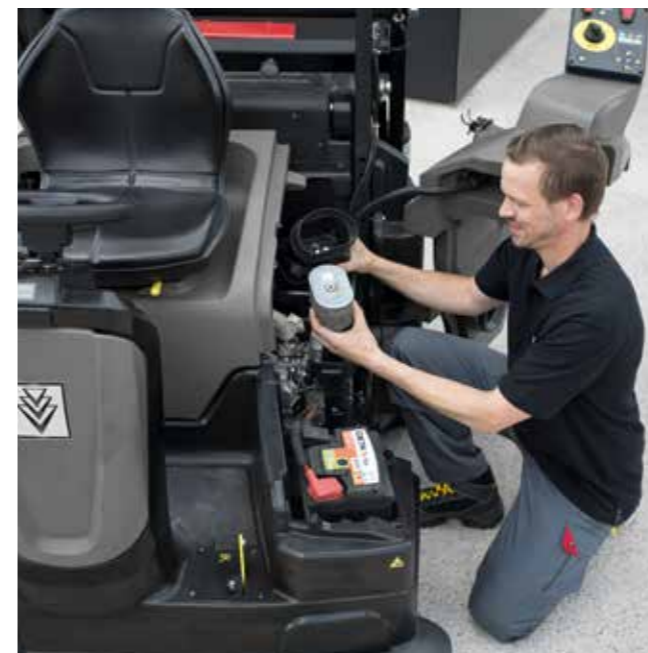

### Sadržaj - usluge Kärcher

Servisne usluge	Stranica 11
Akcijska ponuda Kärcher	Stranica 12

U slučaju popravka možete se obratiti najbližem centru Kärcher, svakom poslovnom partneru proizvođača Kärcher bez obzira na to gdje ste kupili svoj uređaj.

Stalno školovanje naših tehničara, stalne kontrole kvalitete, originalni rezervni dijelovi i brz pristup centralnom skladištu jamče vrhunski servis u najboljoj kvaliteti marke Kärcher.

### Kontakt:

Tel.: +385 1 4094331  
+385 1 4094332  
office@kaercher.hr  
Kärcher d.o.o.  
Samoborska cesta 169a  
10090 Zagreb

Ostale informacije dobit ćete i na internetskoj stranici  
[www.kaercher.hr](http://www.kaercher.hr)



# VELIKA SNAGA.

# NISKE CIJENE.

T 9/1 Bp

Broj za narudžbu: 1.528-111.0

**kn 4.693,50**

BV 5/1 Bp

Broj za narudžbu: 1.394-219.0

**kn 5.066,00**

T 12/1

Broj za narudžbu: 1.355-100.0

**kn 1.937,00**

NT 30/1 Ap L

Broj za narudžbu: 1.148-221.0

**kn 2.384,00**

Puzzi 10/1

Broj za narudžbu: 1.100-130.0

**kn 4.619,00**

HD 9/20-4 M Plus

Broj za narudžbu: 1.524-926.0

**kn 8.977,25**

HD 9/20-4 MX Plus

Broj za narudžbu: 1.524-927.0

**kn 10.094,75**

HD 5/15 C Plus

Broj za narudžbu: 1.520-931.0

**kn 3.874,00**

HD 5/15 CX Plus

Broj za narudžbu: 1.520-932.0

**kn 4.388,05**HD 5/15 CX Plus +  
FR Classic

Broj za narudžbu: 1.520-934.0

**kn 5.140,50**

KM 70/15 C

Broj za narudžbu: 1.517-151.0

**kn 2.533,00**BD 50/60 C Ep  
Classic 230V/50Hz

Broj za narudžbu: 1.127-002.0

**kn 13.335,50**BD 50/50 C Bp  
Pack Classic

Broj za narudžbu: 1.127-006.0

**kn 22.275,50**

HDS 8/18-4 CX

Broj za narudžbu: 1.174-906.0

**kn 20.487,50**

HDS 8/18-4 C

Broj za narudžbu: 1.174-900.0

**kn 19.742,50**

HDS 11/18-4 S Classic

Broj za narudžbu: 1.071-922.0

**kn 24.212,50**

Neobavezujuća preporučena prodajna cijena bez PDV-a.

# UREDNO BRISANJE.

# PRAVA UŠTEDA.



Kolica Classic IV  
Broj za narudžbu: 6.999-219.0

**kn 2.346,75**

Komplet: Kolica za dvije kante s ocjeđivačem  
2 x 25 l + sustavom mopa ECO  
Broj za narudžbu: 3.346-159.0



**kn 1.005,75**

Komplet: kolica za kantu s ručkom 25 l  
+ sustav mopa ECO  
Broj za narudžbu:  
3.346-158.0



**kn 931,25**

ECO! mop s prskalicom  
Broj za narudžbu: 5.999-045.0



**kn 595,26**

Sustav mopa ECO  
Broj za narudžbu: 5.999-024.0



**kn 297,26**

Komplet za čišćenje prozora za specijalne uporabe  
Broj za narudžbu: 3.345-187.0



**kn 595,26**

Kožna krpa za prozore Media  
Broj za narudžbu: 3.345-184.0



**kn 73,76**

Brisač vode 55cm, s aluminijskom drškom  
Broj za narudžbu: 3.345-628.0



**kn 140,81**

Rola papirnati krpa za brisanje  
2-slojna, s uzorkom, 100 % celuloza  
Dimenzije lista: 36 x 36 cm  
Boja: plava  
Sadržaj: 2 role po 360 m =  
1.000 krpa/rola  
Br. za narudžbu:  
3.338-026.0



**kn 222,76**

Garnitura za brisanje prašine ECO 540  
uklj. aluminijsku dršku i navlaku  
Broj za narudžbu: 3.345-627.0



**kn 222,76**

Krpa od flizelina sa specijalnim ljepilom  
neolinn CLASSIC bijela  
Dimenzije: 60 x 26 cm  
Sadržaj: 25 komada po pakiranju  
Broj za narudžbu: 3.338-004.0



**kn 54,39**

Uljna maramica za brisanje prašine  
neolinn BASIC žuta  
Dimenzije: 60 x 30 cm  
Sadržaj: 50 komada po pakiranju  
Broj za narudžbu: 3.337-999.0



**kn 102,07**

ECO Super jastučić 430 mm  
Sadržaj: 5 komada po pakiranju  
Broj za narudžbu:  
3.336-289.0 bijela  
3.336-290.0 crvena  
3.336-291.0 plava  
3.336-292.0 zelena  
3.336-293.0 crna  
3.336-294.0 smeđa



**kn 148,26**

Neobavezujuća preporučena prodajna cijena bez PDV-a.



## JAKA, ERGONOMSKA, EKOLOŠKA.

Svi proizvodi za čišćenje specijalno su konstruirani u skladu sa zahtjevima poduzeća koja pružaju usluge čišćenja, kao i sa zahtjevima čistača zgrada, kućepazitelja, ali čak i vlastitog osoblja za čišćenje. Pouzdano i brzo uklanjaju sve tipične nečistoće, a da pritom ne nagrízaju površinu. Ali sam učinak čišćenja danas više ne udovoljava profesionalnim zahtjevima tvrtki koje pružaju usluge čišćenja i gospodarenja objektima. Odabrano sredstvo za čišćenje mora pružati daleko više: ugodan miris, suvremenu ekološku neškodljivost, pouzdano doziranje koncentrata i dobro rukovanje, ergonomski dizajn boce.

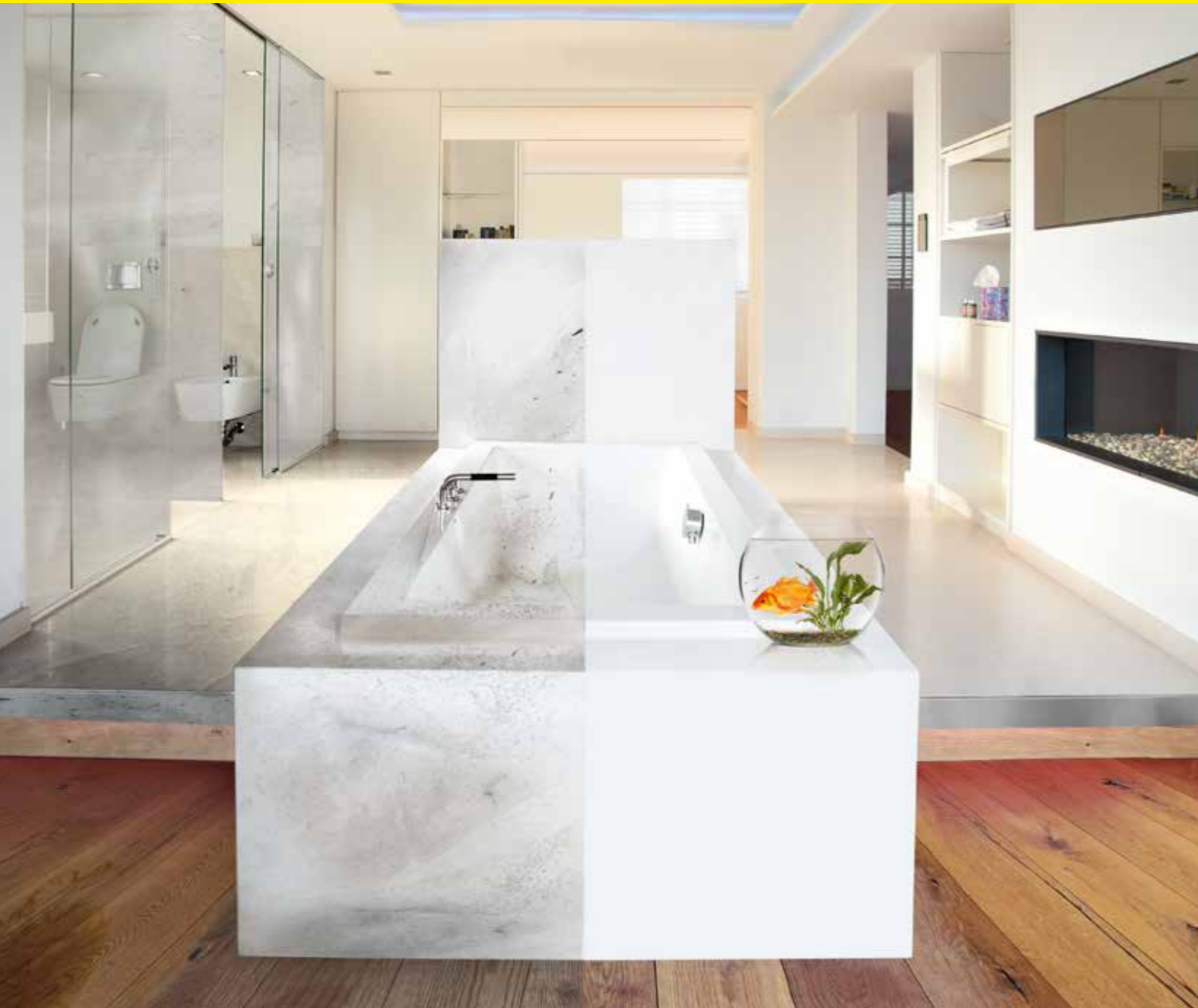





### Sadržaj Sredstva za čišćenje







Univerzalna sredstva za čišćenje	Stranica 17	Ekološki prihvatljiva sredstva za čišćenje	
Sredstva za čišćenje sanitarija	Stranica 18	ecolperform	Stranica 25
Sredstva za njegu	Stranica 19	Pribor ecolperform	Stranica 26
Proizvodi za vlažno brisanje	Stranica 19	Pribor za sredstva za čišćenje	Stranica 26
Sredstva za čišćenje tepiha	Stranica 20	Bona proizvodi za njegu drveta	Stranica 29
Sredstva za čišćenje u industriji	Stranica 21	Dezinfekcijska sredstva i maramice	Stranica 31
Sredstva za generalno čišćenje	Stranica 21		
Osnovno i zaštitno tretiranje	Stranica 22		
Sredstva za čišćenje u spreju	Stranica 23		
Sredstva za sustavno čišćenje	Stranica 23		









Naš inovativni i čitavi proizvodni program za ručno čišćenje pokriva sva područja od sanitarija preko površina i stakla sve do podova. Zavaljujući oznaci u boji i jezično neutralnim etiketama moguće je jednostavno razumjeti pravu primjenu. Osim toga pristupili smo inicijativi održivosti i član smo udruženja Association of Soaps, Detergents and Maintenance Products u Europi (AISE). Sva sredstva za čišćenje ecolperform Kärcher nose ekološku oznaku Europske unije – EU cvijet – kao i austrijsku ekološku oznaku. Naše napredne recepture poboljšavaju učinkovitost pri istodobnom rasterećenju okoliša u svim fazama, od proizvodnje do postrojenja za pročišćavanje otpadnih voda. Koncentrati smanjuju troškove ambalaže. A glave za raspršivanje ponovno se mogu upotrijebiti.



Opis proizvoda	Primjena	Svojstva	Veličina ambalaže		Broj za narudžbu		UT	Cijena
			Kol.	UT	Kol.	UT		
<b>Univerzalna sredstva za čišćenje</b>								
 <b>FloorPro sredstvo za svakodnevno čišćenje Solisal</b> Neutralno univerzalno sredstvo za čišćenje, viskozno, vrlo izdašno koje se slabo pjeni, nije štetno za kožu i materijal s blagim mirisom citrusa	Strojevi za ribanje Ručno čišćenje - svakodnevno čišćenje	neutralan pH-vrijednost: 6,4	10 l	60	3.334-022.0	05	<b>368,27</b>	
			1 l	12	3.334-023.0	05	<b>48,68</b>	
 <b>FloorPro Multi sredstvo za čišćenje RM 756</b> Jako vlaži, univerzalno upotrebljivo i iznimno štedljivo: FloorPro Multi sredstvo RM 756 za svakodnevno strojno i ručno čišćenje podova i površina svih vrsta	Strojevi za ribanje Ručno čišćenje - svakodnevno čišćenje	slabo lužnato pH-vrijednost: 9,0	10 l	60	6.295-914.0	05	<b>430,29</b>	
			2,5 l	4	6.295-915.0	05	<b>149,65</b>	
			1 l	6	6.295-913.0	05	<b>67,02</b>	
 <b>FloorPro sredstvo za sjaj RM 755</b> Sredstvo za sjaj podova s mirisom citrusa koje se slabo pjeni za sve tvrde površine – specijalno prikladno za jako sjajne kamene podove, suši se bez tragova	Strojevi za ribanje Strojevi s jednim diskom Ručno čišćenje - generalno čišćenje - intenzivno čišćenje - svakodnevno čišćenje	lužnato pH-vrijednost: 12,0	20 l	1	6.295-409.0	05	<b>875,48</b>	
			10 l	1	6.295-174.0	05	<b>490,94</b>	
			2,5 l	4	6.295-846.0	05	<b>140,21</b>	
 <b>SurfacePro alkoholno sredstvo za čišćenje Alcal</b> Univerzalno sredstvo za čišćenje, jako se pjeni, blago parfimirano, na bazi alkohola za čišćenje i tenzida, suši se brzo i bez tragova, za blago i učinkovito čišćenje svih vodootpornih površina	Ručno čišćenje - svakodnevno čišćenje	slabo lužnato pH-vrijednost: 8,0	10 l	60	3.334-033.0	05	<b>319,59</b>	
			1 l	12	3.334-034.0	05	<b>43,97</b>	
 <b>SurfacePro sredstvo za svakodnevno čišćenje neutralna mirisa Allfelx</b> Univerzalno sredstvo za čišćenje bez otapala, boja i mirisa te korozivnih tvari, neutralizira neugodne mirise, visokoučinkovit, posebno prikladno za prehrambenu branšu	Strojevi za ribanje Ručno čišćenje - svakodnevno čišćenje	slabo lužnato pH-vrijednost: 9,8	10 l	60	3.334-024.0	05	<b>548,88</b>	
			1 l	12	3.334-025.0	05	<b>65,17</b>	



Neobavezujuća preporučena prodajna cijena bez PDV-a.

Opis proizvoda	Primjena	Svojstva	Veličina ambalaže		Broj za				Cijena
			Kol.	narudžbu	UT	Cijena			
 <b>Mirisno sredstvo za čišćenje Citral</b> Neutralno sredstvo za čišćenje s mirisom citrusa koje se blago pjeni, temeljito uklanja nečistoću sa svih perivih površina i opreme od kromiranog čelika, plastike, porculana, keramike, emajla, stakla itd. ne ostavlja tragove, nije štetno za kožu i nije korozivno	Ručno čišćenje - svakodnevno čišćenje	slabo lužnato pH-vrijednost: 8,7	10 l	60	3.334-031.0	05	<b>461,72</b>		
			1 l	12	3.334-032.0	05	<b>57,32</b>		
 <b>Mirisno sredstvo za čišćenje Fleural</b> Sredstvo za svakodnevno čišćenje svih perivih površina, predmeta i opreme, ne sadrži tenzide, otapala, emulgatore, fosfate, mirise ni boje, neutralna mirisa, štedljivo u potrošnji, nije štetno za materijal, slabo se pjenuje, stoga je posebno prikladno za uporabu u strojevima za ribanje i usisavanje	Ručno čišćenje - svakodnevno čišćenje	slabo lužnato pH-vrijednost: 9,3	10 l	60	3.334-029.0	05	<b>461,72</b>		
			1 l	12	3.334-030.0	05	<b>57,32</b>		
 <b>FloorPro univerzalno sredstvo za čišćenje Tefral</b> Sredstvo za svakodnevno čišćenje svih perivih površina, predmeta i opreme, ne sadrži tenzide, otapala, emulgatore, fosfate, mirise ni boje, neutralna mirisa, štedljivo u potrošnji, nije štetno za materijal, slabo se pjenuje, stoga je posebno prikladno za uporabu u strojevima za ribanje i usisavanje	Strojevi za ribanje Ručno čišćenje - svakodnevno čišćenje	neutralan pH-vrijednost: 7,0	10 l	60	3.334-028.0	05	<b>627,40</b>		
			500 ml	12	3.334-038.0	05	<b>62,03</b>		
 <b>SurfacePro sredstvo za čišćenje stakla/površina Sural</b> Uklanja nečistoću od ulja i masti, otiske prstiju, prašinu itd., brzo sušenje bez tragova, blago i učinkovito čišćenje, ne pjenuje se, blago lužnato, parfimirano, gotovo za uporabu	Ručno čišćenje - svakodnevno čišćenje - čišćenje prozora	slabo lužnato pH-vrijednost: 10,0	10 l	60	3.334-037.0	05	<b>361,99</b>		
			500 ml	12	3.334-038.0	05	<b>62,03</b>		
 <b>SurfacePro sredstvo za čišćenje stakla Glasal</b> Snažno sredstvo za čišćenje stakla s enormnom snagom čišćenja, velikom sposobnošću upijanja nečistoće i odličnom podnošljivošću na koži, pjenuje se pri utrljavanju, dobro prijanja te se dobro i jednostavno skida bez tragova, blago lužnato, nije parfimirano	Ručno čišćenje - svakodnevno čišćenje - čišćenje prozora	neutralan pH-vrijednost: 7,0	10 l	60	3.334-035.0	05	<b>252,84</b>		
			500 ml	12	3.334-040.0	05	<b>33,76</b>		
 <b>SurfacePro abrazivno sredstvo za čišćenje Inoxal</b> Blago parfimirano, tekuće abrazivno sredstvo za čišćenje gotovo za uporabu, ne ostavlja ogrebotine i nije korozivno	Ručno čišćenje - svakodnevno čišćenje	neutralan pH-vrijednost: 7,0	10 l	60	3.334-039.0	05	<b>519,82</b>		
			500 ml	12	3.334-040.0	05	<b>33,76</b>		
<b>Sredstva za čišćenje sanitarija</b>									
 <b>SanitPro sredstvo za svakodnevno čišćenje Allsan</b> Sredstvo za svakodnevno čišćenje sanitarija ugodnog dugotrajnog mirisa koje se jako pjenuje, kod redovite primjene sprječava nastajanje kamenca i ostavlja sjaj bez tragova, nije štetno za kožu i nije korozivno	Ručno čišćenje - svakodnevno čišćenje	slabo kiseo pH-vrijednost: 4,5	10 l	60	3.334-046.0	05	<b>588,14</b>		
			1 l	12	3.334-047.0	05	<b>67,53</b>		
 <b>SanitPro sredstvo za generalno čišćenje Unisan plus</b> Jako kiselo, visokoučinkovito sredstvo za generalno čišćenje sanitarija, za uklanjanje naslaga kamenca, također uklanja ostatke cementa, slabo se pjenuje s decentnim mirisom	Strojevi s jednim diskom Ručno čišćenje - generalno čišćenje - intenzivno čišćenje	kiseo pH-vrijednost: 0,7	10 l	60	3.334-044.0	05	<b>503,33</b>		
			1 l	12	3.334-045.0	05	<b>65,17</b>		

Opis proizvoda	Primjena	Svojstva	Veličina ambalaže		Broj za				Cijena
			Kol.	narudžbu	UT	Cijena			
 <b>FloorPro kiselo sredstvo za generalno čišćenje RM 751</b> Kiselo sredstvo za generalno čišćenje automata, snažno uklanja ostatke cementa, taloge i naslage poput kamenca, hrde, pivskog i mliječnog kamenca, izvrsno je prikladno za čišćenje po završetku građevinskih radova	Strojevi za ribanje Strojevi s jednim diskom Ručno čišćenje - generalno čišćenje - intenzivno čišćenje - svakodnevno čišćenje	kiseo pH-vrijednost: 0,7	10 l	60	6.295-129.0	05	<b>863,28</b>		
			2,5 l	4	6.295-586.0	05	<b>214,77</b>		
 <b>SanitPro sredstvo za čišćenje WC školjke Tolisan</b> Viskozno, kiselo sredstvo za čišćenje WC školjke, uklanja kamenac i urinski kamenac, djeluje dezodorirajuće i antibakterijski	Ručno čišćenje - svakodnevno čišćenje	kiseo pH-vrijednost: 0,96	10 l	60	3.334-041.0	05	<b>415,39</b>		
			750 ml	15	3.334-043.0	05	<b>54,18</b>		
 <b>SanitPro sredstvo za čišćenje sanitarija/uklanjanje mirisa Urisan</b> Za svakodnevno čišćenje sanitarija, prikladno i za uklanjanje mirisa urina u prolazima ili podzemnim pješačkim prolazima, trajno suzbija miris urina mikrobiološkom razgradnjom neugodnih mirisa	Ručno čišćenje - svakodnevno čišćenje	slabo lužnato pH-vrijednost: 8,8	12x1 l	60	3.334-009.0	05	<b>910,08</b>		
			1 l	12	3.334-010.0	05	<b>87,16</b>		
<b>Sredstva za njegu</b>									
 <b>FloorPro sredstvo za njegu Solidur</b> Nepremazno sredstvo za njegu ugodnog mirisa, brzo se suši bez tragova, stvara blago sjajni, čvrsti zaštitni film	Strojevi za ribanje Ručno čišćenje	neutralan pH-vrijednost: 7,3	10 l	60	3.334-061.0	05	<b>455,43</b>		
			1 l	12	3.334-062.0	05	<b>57,32</b>		
 <b>FloorPro sredstvo za njegu Extra RM 780</b> Snažno sredstvo za čišćenje i njegu, za svakodnevno čišćenje svih voodopornih, tvrdih i elastičnih podova i obloga, specijalno je prikladno za sportske i višenamjenske dvorane jer postoji stručno mišljenje prema DIN V 18032-2:2001-04 o sprečavanju od klizanja, FloorPro sredstvo za njegu Extra RM 780 se slabo pjenuje i suši se bez tragova	Strojevi za ribanje Ručno čišćenje	slabo lužnato pH-vrijednost: 9,0	20 l	60	6.295-468.0	05	<b>1.190,58</b>		
			10 l	60	6.294-997.0	05	<b>563,20</b>		
			2,5 l	4	6.295-580.0	05	<b>189,22</b>		
 <b>FloorPro sredstvo za njegu Solinet</b> Nepremazno sredstvo za njegu blagog mirisa, brzo se suši i ostavlja zaštitni film bez tragova ne mijenjajući površinu podne obloge	Strojevi za ribanje Ručno čišćenje - svakodnevno čišćenje	neutralan pH-vrijednost: 7,0	10 l	60	3.334-054.0	05	<b>319,59</b>		
			1 l	12	3.334-055.0	05	<b>45,54</b>		
 <b>FloorPro sredstvo za njegu na bazi voska Solibril</b> Blago lužnato, mirisno sredstvo za njegu koje sadrži vosak, stvara tanki, čvrsti zaštitni film, samosajno i može se ponovno polirati	Strojevi za ribanje Ručno čišćenje - svakodnevno čišćenje	slabo lužnato pH-vrijednost: 8,5	10 l	60	3.334-058.0	05	<b>388,69</b>		
			1 l	12	3.334-059.0	05	<b>50,72</b>		
<b>Proizvodi za vlažno brisanje</b>									
 <b>FloorPro sredstvo za vlažno brisanje Flaumfit</b> Impregniranje popova i krpa za vlažno brisanje, upija prašinu i poboljšava sposobnost klizanja uređaja za vlažno brisanje	Ručno čišćenje - svakodnevno čišćenje	neutralan pH-vrijednost: 7,5	10 l	60	3.334-057.0	05	<b>658,81</b>		
			1 l	12	3.334-058.0	05	<b>87,16</b>		









Neobavezujuća preporučena prodajna cijena bez PDV-a.





Opis proizvoda	Primjena	Svojstva	Veličina ambalaže	Broj za			Cijena
				Kol.	narudžbu	UT	
<b>Sredstva za čišćenje tepiha</b>							
 <b>Univerzalno sredstvo za uklanjanje mrlja RM 769</b> Univerzalno sredstvo za uklanjanje mrlja RM 769 za sve tekstilne obloge, presvlake i tvrde površine, uklanja ulje, katran, kremu za pipele, ljepilo i sl. s površina otpornih na otapala	Ručno čišćenje - svakodnevno čišćenje - uklanjanje mrlja		500 ml	6	6.295-490.0	05	<b>185,32</b>
 <b>CarpetPro sredstvo za čišćenje tepiha Florwasch</b> Snažno sredstvo za ekstrakcijsko čišćenje tepiha, ne pjeni se i ostavlja blag, ugodan miris, jako učinkovito, posebno je prikladno za jako zaprljana sintetička ili miješana vlakna, nije prikladno za vunene tepihe	Ekstraktorski uređaji - generalno čišćenje - međučišćenje	lužnato pH-vrijednost: 12,7	10 l	60	3.334-051.0	05	<b>564,58</b>
 <b>CarpetPro sredstvo za čišćenje tepiha RM 764 OA</b> CarpetPro sredstvo za čišćenje tepiha RM 764 OA, sredstvo za generalno čišćenje za prskanje tepiha s ekstrakcijom koje snažno čisti, za sve tekstilne podne obloge (također mješoviti materijali i sintetička vlakna), tapcirani namještaj i zidne površine	Ekstraktorski uređaji - generalno čišćenje - međučišćenje	slabo lužnato pH-vrijednost: 9,2	10 l		6.295-854.0	05	<b>816,25</b>
 <b>CarpetPro sredstvo za čišćenje tepiha koje se brzo suši RM 767 OA</b> Tekuće sredstvo za prskanje s ekstrakcijom koje se brzo suši CarpetPro sredstvo za čišćenje tepiha RM 767 OA za tekstilne obloge i presvlake uklanja neugodne mirise i poboljšava higijenu poda	Ekstraktorski uređaji - generalno čišćenje - međučišćenje	neutralan pH-vrijednost: 6,4	10 l		6.295-198.0	05	<b>752,43</b>
 <b>CarpetPro sredstvo za čišćenje tepiha u prahu RM 760</b> CarpetPro sredstvo za čišćenje tepiha RM 760 u prahu je sredstvo za prskanje s ekstrakcijom s odličnim učinkom čišćenja, tehnologija inkapsulacije iCapsol, apsorbira neugodne mirise, nije potrebno dodatno ispirati	Ekstraktorski uređaji - generalno čišćenje - međučišćenje	neutralan pH-vrijednost: 7,7	10 kg 800 g		6.295-847.0 6.295-849.0	05	<b>1.328,49</b> <b>160,52</b>
 <b>CarpetPro sredstvo za čišćenje tepiha u tabletama RM 760</b> CarpetPro sredstvo za čišćenje tepiha RM 760 u tabletama: -sredstvo za generalno čišćenje za prskanje tepiha s ekstrakcijom u obliku tableta s tehnologijom inkapsulacije, u foliji koja se otapa u vodi i pospješuje čišćenje, nije potrebno ispiranje	Ekstraktorski uređaji - generalno čišćenje - međučišćenje	neutralan pH-vrijednost: 7,0	200 kom 16 kom		6.295-856.0 6.295-850.0	05	<b>818,14</b> <b>141,22</b>
 <b>CarpetPro sredstvo za čišćenje tepiha iCapsol RM 768</b> CarpetPro sredstvo za čišćenje tepiha iCapsol RM 768 za međučišćenje, suha pjena s tehnologijom inkapsulacije: stvara zaštitni film oko prljavštine koja se usisava kod sljedećeg svakodnevnog čišćenja	Međučišćenje	neutralan pH-vrijednost: 6,1	10 l		6.295-562.0	05	<b>1.047,78</b>
 <b>Univerzalno sredstvo za čišćenje bez tenzida RM 770</b> Snažno univerzalno sredstvo za čišćenje bez tenzida za sve tekstilne, elastične i tvrde podne obloge te stropove i zidove, otapa i najtvrdokorniju nečistoću od ulja, masti i nikotina, značajno smanjuje ponovno prljanje i produljuje intervale čišćenja	Uređaji za prskanje ručna primjena Ekstraktorski uređaji Strojevi sa 1 diskom	slabo lužnato pH-vrijednost: 8,6	1 l	6	6.295-489.0	05	<b>125,39</b>
 <b>CarpetPro sredstvo za pranje tepiha RM 763</b> Učinkovito CarpetPro sredstvo za pranje tepiha RM 763 za sve vrste vlakana skraćuje vrijeme pranja, uklanja ostatke prljavštine i tenzida, neutralizira vlakna i osvježava boje	Ekstraktorski uređaji	slabo kiseo pH-vrijednost: 3,8	1 l	12	6.295-844.0	05	<b>64,89</b>
 <b>CarpetPro sredstvo za impregnaciju tepiha RM 762</b> CarpetPro sredstvo za impregnaciju tepiha RM 762 za tepisone i tekstilne površine, učinkovita dugotrajna zaštita od mokre i suhe nečistoće, konzervira vlakna i čini ih otpornima	Ekstraktorski uređaji Uređaji za prskanje	neutralan pH-vrijednost: 5,5	5 l	2	6.295-852.0	05	<b>1.205,97</b>

Opis proizvoda	Primjena	Svojstva	Veličina ambalaže	Broj za			Cijena
				Kol.	narudžbu	UT	
 <b>CarpetPro odstranjivač pjene Schaumex</b> Sprječava nastajanje pjene u strojevima za čišćenje, suhim usisavačima i uređajima za ekstrakcijsko raspršivanje	Strojevi za ribanje Ekstraktorski uređaji Mokro/suhi usisavači - generalno čišćenje - svakodnevno čišćenje	neutralan pH-vrijednost: 7,4	1 l	12	3.334-053.0	05	<b>58,89</b>
<b>Sredstva za čišćenje u industriji</b>							
 <b>FloorPro sredstvo za čišćenje u industriji Uniflex plus</b> Jako snažno sredstvo za čišćenje s mirisom naranče koje se slabo pjeni, bez poteškoća uklanja tvrdokornu prljavštinu, posebno masti i taloge od ulja, za uklanjanje zaštitnog filma od polimera i voska na oblogama osjetljivim na lužine kao što je linoleum i elastomer (guma)	Strojevi za ribanje Ručno čišćenje - generalno čišćenje - skidanje slojeva - svakodnevno čišćenje	slabo lužnato pH-vrijednost: 8,6	200 l 10 l	2 60	3.334-017.0 3.334-015.0	05	<b>13.191,86</b> <b>680,79</b>
 <b>Industrijsko sredstvo za čišćenje FloorPro RM 69</b> Za čišćenje industrijskih podova i podova s malo pjene, snažno uklanja čak i najtvrdokorniju nečistoću od masti, ulja, čade i minerala	Strojevi za ribanje Strojevi s jednim diskom Ručno čišćenje - generalno čišćenje - intenzivno čišćenje - svakodnevno čišćenje	lužnato pH-vrijednost: 10,3	20 l 10 l 2,5 l		6.296-050.0 6.296-049.0 6.296-058.0	05	<b>748,02</b> <b>468,47</b> <b>154,52</b>
 <b>SurfacePro lužnato sredstvo za čišćenje Induflex</b> Snažno, blago parfimirano i lužnato sredstvo za čišćenje koje se slabo pjeni, za strojno čišćenje podnih obloga, bez poteškoća uklanja tvrdokornu prljavštinu koja sadrži masti organskog podrijetla, može se koristiti i za generalno čišćenje pločica od finog kamena	Strojevi za ribanje Ručno čišćenje - generalno čišćenje - svakodnevno čišćenje	lužnato pH-vrijednost: 13,3	10 l	60	3.334-021.0	05	<b>559,87</b>
 <b>FloorPro sredstvo za čišćenje finog kamena RM 753</b> Specijalno sredstvo za čišćenje svih pločica od finog kamena pouzdano uklanja prljavštinu od masti, ulja i minerala, ne utječe na protuklizno djelovanje pločica od finog kamena, bez tenzida i lako topivo u vodi	Strojevi za ribanje Ručno čišćenje - generalno čišćenje - svakodnevno čišćenje	slabo lužnato pH-vrijednost: 10,5	10 l 2,5 l		6.295-082.0 6.295-587.0	05	<b>648,40</b> <b>174,11</b>
 <b>FloorPro sredstvo za odstranjivanje tragova guma i habanja RM 776</b> Jako aktivno specijalno sredstvo za uklanjanje tragova habanja guma i tragova koje ostavljaju vozila, snažno uklanja i jaku prljavštinu od ulja i hrde te naslaga od polimera i voska, učinkovito se uklanjaju ostaci ljepljive trake	Ručno čišćenje - generalno čišćenje	lužnato pH-vrijednost: 13,3	20 l 10 l		6.295-546.0 6.295-545.0	05	<b>1.027,17</b> <b>640,55</b>
 <b>FloorPro sredstvo za čišćenje pokretnih stuba, neutralno RM 758</b> Intenzivno sredstvo za čišćenje tvrdih površina za pokretne stepenice i pokretne trake dodatno sa zaštitom od korozije za uređaje i materijale od kojih se izrađuju pokretne stepenice, uklanja prljavštinu od masti, ulja i minerala, za pokretne stepenice od proizvođača KONE, Otis, Fujitel, Schindler, Mitsubishi, CNIM, DONG, YANG, HITACHI i TOSHIBA	Čišćenje pokretnih stepenica - intenzivno čišćenje	neutralan pH-vrijednost: 6,7	20 l		6.295-408.0	05	<b>1.031,94</b>
<b>Sredstva za generalno čišćenje</b>							
 <b>FloorPro intenzivno sredstvo za generalno čišćenje Basiflex</b> Koncentrirano sredstvo za generalno čišćenje koje se slabo pjeni, za uklanjanje kompaktnog i starog zaštitnog filma od polimera i voska te starih vrsta prljavštine, nije prikladno za obloge osjetljive na lužine kao što je linol, elastomer (guma)	Strojevi s jednim diskom Ručno čišćenje - generalno čišćenje - skidanje slojeva	lužnato pH-vrijednost: 13,5	10 l	60	3.334-020.0	05	<b>489,20</b>
 <b>FloorPro intenzivno sredstvo za generalno čišćenje Extra RM 752</b> Izuzetno snažno sredstvo za generalno čišćenje uklanja tvrdokornu prljavštinu i premaze s podova otpornih na lužine, uklanja samo najtvrdokorniju prljavštinu od ulja, masti i minerala	Strojevi s jednim diskom Ručno čišćenje - generalno čišćenje - skidanje slojeva	lužnato pH-vrijednost: 13,2	10 l		6.295-813.0	05	<b>433,66</b>







Neobavezujuća preporučena prodajna cijena bez PDV-a.

Opis proizvoda	Primjena	Svojstva	Veličina ambalaže	Broj za			Cijena
				Kol.	narudžbu	UT	
 <b>FloorPro svestrano sredstvo za generalno čišćenje Reoflex</b> Sredstvo za generalno čišćenje linoleuma i elastomera (guma), slabo se pjeni, posebno prikladno za čišćenje obloga osjetljivih na lužine, nije isperivo, sprječava pojavu žutila	Strojevi s jednim diskom Ručno čišćenje - generalno čišćenje - skidanje slojeva	slabo lužnato pH-vrijednost: 10,0	10 l	60	3.334-019.0	05	<b>607,77</b>
 <b>FloorPro svestrano sredstvo za generalno čišćenje RM 754</b> Visokoučinkovito sredstvo za generalno čišćenje za lagano uklanjanje premaza od voska i polimera s vodoopornih podova i onih osjetljivih na lužine, nije potrebno dodatno isprati	Strojevi s jednim diskom Ručno čišćenje - generalno čišćenje - skidanje slojeva	slabo lužnato pH-vrijednost: 10,5	10 l	60	3.295-811.0	05	<b>521,03</b>
<b>Osnovno i zaštitno tretiranje</b>							
 <b>FloorPro disperzijsko sredstvo za zaštitu Illufof</b> Čvrsto samosajno disperzijsko sredstvo otporno na trošenje na bazi polimera, zaštitni film je otporan, s briljantnim sjajem i optimalnom čvrstoćom, prikladno za High i Ultraspeed čišćenje (guma)	Ručno čišćenje - premazivanje	slabo lužnato pH-vrijednost: 8,5	10 l	60	3.334-068.0	05	<b>667,45</b>
 <b>FloorPro disperzijsko sredstvo za zaštitu Illufof X</b> Čvrsto, jako dugotrajno samosajno disperzijsko sredstvo otporno na trošenje na bazi polimera, otporno, izrazito otporan na habanje, s briljantnim sjajem i optimalnom čvrstoćom, prikladno za High i Ultraspeed čišćenje	Ručno čišćenje - premazivanje	slabo lužnato pH-vrijednost: 8,7	10 l	60	3.334-069.0	05	<b>702,00</b>
 <b>FloorPro disperzijsko sredstvo za zaštitu Extra RM 782</b> Izuzetno robusni premaz od polimera za vodooporne podove, izvrsna pokrivena moć, sposobnost prijanjanja, otpornost na klizanje i habanje, povećana otpornost na alkohol i dezinfekcijska sredstva	Ručno čišćenje - premazivanje	slabo lužnato pH-vrijednost: 8,6	5 l	2	6.295-816.0	05	<b>575,27</b>
 <b>FloorPro mat disperzijsko sredstvo za zaštitu Mattfol</b> Mat samosajno disperzijsko sredstvo na bazi polimera, zaštitni film je otporan i lagan za čišćenje, svilenkasto mat, većinom otporan na alkoholni dezinficijens za ruke	Ručno čišćenje - premazivanje	slabo lužnato pH-vrijednost: 8,5	10 l	60	3.334-070.0	05	<b>720,06</b>
 <b>FloorPro disperzijsko sredstvo otporno na alkohol Medifol</b> Samosajno disperzijsko sredstvo na bazi polimera, stvara vodooporni zaštitni sloj, koji se može polirati, s briljantnim sjajem, većinom otporan na alkoholni dezinficijens za ruke, posebno je prikladno za veliku čvrstoću, prikladno za High i Ultraspeed čišćenje, može se hodati po podovima	Ručno čišćenje - premazivanje	slabo lužnato pH-vrijednost: 8,5	10 l	60	3.334-073.0	05	<b>720,06</b>
 <b>FloorPro disperzijsko sredstvo za njegu RM 784</b> Disperzija polimera za početnu njegu, međunjegu i svakodnevnu njegu podnih obloga, stvara zaštitni film koji sprječava klizanje i habanje te odbija prljavštinu, visoka pokrivena moć	Strojevi s jednim diskom Ručno čišćenje - sredstva za čišćenje u spreju - premazivanje - svakodnevno čišćenje	neutralan pH-vrijednost: 7,6	5 l	2	6.295-817.0	05	<b>455,10</b>
 <b>FloorPro tekući vosak Polifol</b> Za njegu drvenih podnih obloga, parketa, pluta, ksilolita, linoleuma itd., stvara vodooporan zaštitni film koji je otporan na klizanje i koji se može polirati, ne sadrži otapala i samosajni	Ručno čišćenje - premazivanje	slabo lužnato pH-vrijednost: 8,5	10 l	60	3.334-077.0	05	<b>705,92</b>

Opis proizvoda	Primjena	Svojstva	Veličina ambalaže	Broj za			Cijena
				Kol.	narudžbu	UT	
 <b>FloorPro punilo za pore Porofol</b> Zatvara pore i prima difuziju vodene pare, za površine bez prašine koje se lako čiste, prozirno i bezbojno	Ručno čišćenje - premazivanje	slabo lužnato pH-vrijednost: 8,5	10 l	60	3.334-079.0	05	<b>832,34</b>
 <b>FloorPro sredstvo za kristalizaciju RM 749</b> Sredstvo za kristalizaciju za poboljšanje i otvrdnjavanje podova koji sadrže kalcij poput mramora, terrazzo podova i umjetnog kamena, kristalizirani pod je tvrdi i otporniji na habanje	Strojevi s jednim diskom - kristalizacija	kiseo pH-vrijednost: 0,8	10 l	60	6.295-284.0	05	<b>674,75</b>
 <b>FloorPro sredstvo za kristalizaciju u prahu RM 775</b> Sredstvo za kristalizaciju za poboljšanje i otvrdnjavanje mramornih i terrazzo podova, nakon kristalizacije pod će zablzati u visokom sjaju te je tvrdi i otporniji na habanje	Strojevi s jednim diskom - kristalizacija	kiseo pH-vrijednost: 1,4	5 kg	60	6.295-117.0	05	<b>1.476,96</b>
<b>Sredstva za čišćenje u spreju</b>							
 <b>FloorPro sredstvo za čišćenje u spreju Unispray</b> Sredstvo za čišćenje u spreju za samosajni zaštitni film gotovo za uporabu, ne sadrži otapala, sadrži tenzide, ne stvara zaštitni film, osušene kapljice mogu se lako ispolirati	Strojevi s jednim diskom Ručno čišćenje - sredstva za čišćenje u spreju	neutralan pH-vrijednost: 6,8	10 l	60	3.334-059.0	05	<b>298,39</b>
<b>Sredstva za sustavno čišćenje</b>							
 <b>SurfacePro univerzalno sredstvo za čišćenje RAG Classic</b> Blago univerzalno sredstvo za čišćenje s aktivnim osvježavajućim mirisom za sve perive podne obloge, površine i opremu u svakodnevnom čišćenju objekata i ureda	Ručno čišćenje - svakodnevno čišćenje	neutralan pH-vrijednost: 7,0	10 l 6x1 l	60 48	3.334-083.0 3.334-085.0	05 05	<b>179,82</b> <b>156,26</b>
 <b>FloorPro univerzalno sredstvo za čišćenje RUH Classic</b> Blago univerzalno sredstvo za čišćenje s ugodnim mirisom lotosa za sve perive podne obloge, površine i opremu, bez tragova i blago, odličan učinak čišćenja kako kod ručnog tako i kod strojnog čišćenja	Strojevi za ribanje Ručno čišćenje - svakodnevno čišćenje	slabo lužnato pH-vrijednost: 8,0	10 l 6x1 l	60 48	3.334-087.0 3.334-089.0	05 05	<b>257,56</b> <b>182,96</b>
 <b>SurfacePro sredstvo za čišćenje stakla/površina RGR Classic</b> Čišćenje perivih površina svih vrsta poput stakla, plastike, resopala, sjajnih, lakiranih ili poliranih površina, opreme, predmeta itd. bez tragova, na bazi alkohola uklanja prljavštinu od masti, pruge u staklu, otiske prstiju, hrđu i nikotinske naslage	Ručno čišćenje - svakodnevno čišćenje - čišćenje prozora	slabo lužnato pH-vrijednost: 11,0	10 l 6x1 l	60 48	3.334-090.0 3.334-092.0	05 05	<b>231,64</b> <b>171,18</b>
 <b>FloorPro sredstvo za čišćenje podova RAT Classic</b> Blago sredstvo za čišćenje automata za svakodnevnu uporabu, s aktivnim učinkom čišćenja i svježom mirisnom notom za sve tvrde podne obloge, sa i bez premaza	Strojevi za ribanje - svakodnevno čišćenje	slabo lužnato pH-vrijednost: 8,7	10 l	60	3.334-102.0	05	<b>329,01</b>
 <b>SanitPro mirisno sredstvo za čišćenje RSD Classic</b> Blago kiselo sredstvo za čišćenje sanitarija sa svježom mirisnom notom za svakodnevno čišćenje svih površina i opreme na bazenu, WC školjki i sanitarija otpornih na kiselinu, uklanja kame-nac, prljavštinu i masne ostatke, nije prikladno za vapnenaste obloge poput mramora, terrazza, travetina i Solnhofen kamena	Ručno čišćenje - svakodnevno čišćenje	kiseo pH-vrijednost: 1,2	10 l 6x1 l	60 48	3.334-093.0 3.334-095.0	05 05	<b>230,07</b> <b>164,11</b>











Neobavezujuća preporučena prodajna cijena bez PDV-a.











Opis proizvoda	Primjena	Svojstva	Veličina ambalaže	Broj za			Cijena
				Kol.	narudžbu	UT	
 <b>SanitPro sredstvo za generalno čišćenje RSA Classic</b> Sredstvo za čišćenje sanitarija sa svježom mirisnom notom za generalno i intenzivno čišćenje svih površina i opreme na bazenu, WC školjki i sanitarija otpornih na kiselinu, uklanja tvrdokorne naslage kamenca, prljavštine i masne ostatke, nije prikladno za vapnenate obloge poput mramora, terrazza, travetina i Solnhofen kamena	Ručno čišćenje - generalno čišćenje	kiseo pH-vrijednost: 0,2	10 l	60	3.334-097.0	05	<b>271,69</b>
			6x1 l	48	3.334-099.0	05	<b>195,52</b>
 <b>FloorPro sredstvo za njegu PWP Classic</b> Za strojno i ručno čišćenje obrađenih i neobrađenih tvrdih podnih obloga, nepremazno, ostavlja zaštitni film bez tragova, prikladno za sredstva za čišćenje u spreju	Strojevi za ribanje Ručno čišćenje	slabo lužnato pH-vrijednost: 8,9	10 l	60	3.334-100.0	05	<b>263,84</b>
 <b>CarpetPro sredstvo za čišćenje tepiha RTS Classic</b> Za temeljito čišćenje tekstilnih obloga s higijenskom svježinom nakon ekstrakcijskog raspršivanja te za uklanjanje mrlja nakon ispiranja	Ekstraktorski uređaji - generalno čišćenje - međučišćenje	neutralan pH-vrijednost: 7,8	10 l	60	3.334-104.0	05	<b>460,93</b>
 <b>FloorPro sredstvo za čišćenje u industriji RIR Classic</b> Snažno sredstvo za čišćenje u industriji i automata s aktivnim učinkom čišćenja i svježom mirisnom notom za sve površine i tvrde podne obloge otporne na lužine, temeljito uklanja prljavštinu od ulja, masti, hrde i prljavštinu svih vrsta	Strojevi za ribanje Ručno čišćenje - generalno čišćenje - svakodnevno čišćenje	lužnato pH-vrijednost: 12,0	10 l	60	3.334-103.0	05	<b>305,45</b>
 <b>FloorPro intenzivno sredstvo za generalno čišćenje RGK Classic</b> Za generalno čišćenje i uklanjanje starih premaza sredstva za njegu s vodootpornih podnih obloga otpornih na lužine	Strojevi s jednim diskom Ručno čišćenje - generalno čišćenje - skidanje slojeva	lužnato pH-vrijednost: 12,9	10 l	60	3.334-105.0	05	<b>336,86</b>
 <b>FloorPro svestrano sredstvo za generalno čišćenje RGL Classic</b> Specijalno za generalno čišćenje i uklanjanje starih premaza sredstva za njegu s podnih obloga otpornih na lužine kao što je linoleum, pluteni linoleum i elastomer (kaučuk)	Strojevi s jednim diskom Ručno čišćenje - generalno čišćenje - skidanje slojeva	slabo lužnato pH-vrijednost: 10,0	10 l	60	3.334-106.0	05	<b>383,98</b>
 <b>FloorPro disperzijsko sredstvo za zaštitu PKD Classic</b> Za zaštitno tretiranje elastičnih podnih obloga, koje se puno troše, u objektima svih vrsta, prikladno za plastiku, PVC, linoleum, pluteni linoleum, elastomer (kaučuk), prirodni i umjetni kamen	Ručno čišćenje - premazivanje	slabo lužnato pH-vrijednost: 8,9	10 l	60	3.334-107.0	05	<b>409,89</b>
 <b>Sredstvo za dezinfekciju prskanjem Sintoquick</b> Brzo dezinfekcijsko sredstvo gotovo za uporabu na bazi etanola, specijalno za primjenu u medicinskoj branši, kuhinji i prehrambenoj branši, nije parfimirano i bez ostataka prašine, učinkovito protiv norovirusa, rotavirusa i bakterija tuberkuloze, na popisu ÖGHMP	Ručno čišćenje - dezinfekcija	neutralan pH-vrijednost: 7,0	10 l	60	3.334-063.0	05	<b>627,40</b>
			6x1 l	48	3.334-064.0	05	<b>501,76</b>
 <b>Dezinfekcijsko sredstvo Sintobac/Sintobac GF</b> Za dezinfekciju podova, površina, tuševa, posebno prikladno za osjetljive materijale (površine od akrilnog stakla u solarijima), prikladno za prevenciju gljivičnih infekcija, gotovo za uporabu ili kao koncentrat	Ručno čišćenje - dezinfekcija	neutralan pH-vrijednost: 7,0	10 l	60	3.334-066.0	05	<b>698,07</b>
			6x1 l	48	3.334-067.0	05	<b>274,05</b>

Opis proizvoda	Primjena	Svojstva	Veličina ambalaže	Broj za			Cijena
				Kol.	narudžbu	UT	
<b>Ekološki prihvatljiva sredstva za čišćenje ecolperform</b>							
 <b>SanitPro sredstvo za čišćenje WC-a i generalno čišćenje CA 10 C ecolperform</b> Aktivni, viskozni koncentrat za generalno čišćenje s osvježavajućim mirisom za ručno čišćenje prijavih sanitarnih površina, razvijeno s posebnom formulom u obliku gela za bolje prljanje na okomitim površinama kao primjerice u WC školjki i pisoaru	Ručno čišćenje - generalno čišćenje	slabo kiseo pH-vrijednost: 2,1	5 l	2	6.295-678.0	05	<b>171,97</b>
			1 l	12	6.295-677.0	05	<b>46,33</b>
 <b>SanitPro sredstvo za svakodnevno čišćenje CA 20 C ecolperform</b> Ekološko sredstvo za svakodnevno čišćenje sanitarija koje čuva materijal, idealno za svakodnevnu uporabu u sanitarnim prostorijama	Ručno čišćenje - svakodnevno čišćenje	slabo kiseo pH-vrijednost: 2,1	5 l	2	6.295-680.0	05	<b>132,70</b>
			1 l	12	6.295-679.0	05	<b>38,48</b>
 <b>SanitPro sredstvo za svakodnevno čišćenje, gotovo za uporabu CA 20 R ecolperform</b> Sredstvo za svakodnevno čišćenje sanitarija gotovo za uporabu, ekološko i čuva materijal, idealno za svakodnevnu uporabu u sanitarnim prostorijama	Ručno čišćenje - svakodnevno čišćenje	slabo kiseo pH-vrijednost: 2,1	500 ml	12	6.295-685.0	05	<b>30,62</b>
 <b>SurfacePro sredstvo za čišćenje površina CA 30 C ecolperform</b> Univerzalni koncentrat za čišćenje površina za pod i interijer, brzo se suši bez tragova	Ručno čišćenje - svakodnevno čišćenje	neutralan pH-vrijednost: 7,4	5 l	2	6.295-682.0	05	<b>117,00</b>
			1 l	12	6.295-681.0	05	<b>35,48</b>
 <b>SurfacePro sredstvo za čišćenje površina, gotovo za uporabu CA 30 R ecolperform</b> Sredstvo za čišćenje površina gotovo za uporabu, za ručnu primjenu, brzo se suši bez tragova	Ručno čišćenje - svakodnevno čišćenje	slabo lužnato pH-vrijednost: 8,6	500 ml	12	6.295-686.0	05	<b>29,05</b>
 <b>SurfacePro sredstvo za čišćenje stakla, gotovo za uporabu CA 40 R ecolperform</b> Sredstvo za čišćenje stakla gotovo za uporabu, prikladno i za plastične površine, brzo se suši bez tragova	Ručno čišćenje - svakodnevno čišćenje	neutralan pH-vrijednost: 5,2	5 l	2	6.295-688.0	05	<b>109,15</b>
			500 ml	12	6.295-687.0	05	<b>27,48</b>
 <b>FloorPro sredstvo za čišćenje CA 50 C ecolperform</b> Sredstvo za čišćenje podova koje čuva materijal, za ručnu primjenu na svih tvrdim i fleksibilnim podnim površinama, prikladno i za površine s visokim sjajem i predmete za uređenje doma	Strojevi za ribanje Ručno čišćenje - svakodnevno čišćenje	neutralan	5 l	2	6.296-054.0	05	<b>112,29</b>
			1 l	12	6.296-053.0	05	<b>32,98</b>

Neobavezujuća preporučena prodajna cijena bez PDV-a.



















Opis proizvoda	Jed.	Pak.	Broj za			Cijena
			Kol.	narudžbu	UT	
<b>Pribor eco!perform</b>						
 <b>CA 20 C-D prazna boca od 500 ml</b> Prazna boca s etiketom, ponovno upotrebljiva, za individualno doziranje sredstva za svakodnevno čišćenje sanitarija iz koncentrata, gotovo za uporabu, ekonomično i ekološko	1 kom	1 kom	12	6.295-714.0	05	<b>23,56</b>
 <b>CA 30 C-D prazna boca od 500 ml</b> Prazna boca s etiketom, ponovno upotrebljiva, za individualno doziranje sredstva za čišćenje površina iz koncentrata, gotovo za uporabu, ekonomično i ekološko	1 kom	1 kom	12	6.295-715.0	05	<b>23,56</b>
 <b>Sprej s mlaznicom za pjenu</b> Dugotrajna glava prskalice uklj. mlaznicu za pjenu, za CA 20 R sredstvo za svakodnevno čišćenje sanitarija, gotovo za uporabu, s pumpicom i mogućnošću regulacije ravnomjerne vrste mlaza	1 kom	1 kom	12	6.295-722.0	05	<b>15,70</b>
 <b>Sprej</b> Dugotrajna glava prskalice za CA 30 R sredstvo za čišćenje površina, gotovo za uporabu, uzimanje s 3 prsta s pumpicom i mogućnošću regulacije ravnomjerne vrste mlaza	1 kom	1 kom	12	6.295-723.0	05	<b>15,70</b>
 <b>Mlaznica za prskanje</b> Praktično pomoćno sredstvo u primjeni za površinsko nanošenje sredstva za svakodnevno čišćenje sanitarija gotovog za uporabu, vrsta mlaza može se regulirati u kombinaciji s crvenim sprejem	1 kom	1 kom	12	6.295-725.0	05	<b>7,85</b>
 <b>Slavina na kanistru od 5 l</b> Pomoćno sredstvo za sigurno uzimanje i doziranje sredstava za čišćenje iz kanistara	1 kom	1 kom	12	6.394-819.0	05	<b>38,79</b>
<b>Pribor za sredstva za čišćenje</b>						
 <b>Fix ručni raspršivač 500 ml</b> Za komforno prskanje kod čišćenja	1 kom	1 kom		3.334-006.0	05	<b>384,76</b>
 <b>Fixomat ručni raspršivač 1250 ml</b> Za komforno prskanje kod čišćenja	1 kom	1 kom		3.335-983.0	05	<b>493,91</b>
 <b>Boca za prskanje s pumpicom 1 l</b> Boca za prskanje s pumpicom od 1 litre uklj. pumpicu i tlačni spremnik omogućuje komforno i ravnomjerno prskanje kod čišćenja ili kristalizacije, od plastike	1 kom	1 kom		6.394-409.0	02	<b>255,82</b>
 <b>Sredstvo za čišćenje u spreju 5 l</b> Lagan i praktičan RM-sprej sa stabilnim plastičnim spremnikom i komfornim pojasom za nošenje kod nanošenja sredstava za čišćenje i dezinfekciju, od plastike	1 kom	1 kom		6.394-255.0	05	<b>1.530,42</b>

Opis proizvoda	Jed.	Pak.	Broj za			Cijena
			Kol.	narudžbu	UT	
 <b>Boca za doziranje 1000 ml</b> Uklj. 2 zatvarača	1 kom	1 kom		3.336-016.0	05	<b>18,06</b>
 <b>Prazna boca</b> Bez čepa, bez etikete	1 kom	1000 ml		3.336-010.0	05	<b>10,21</b>
	1 kom	500 ml		3.336-011.0	05	<b>10,21</b>
 <b>Boca za prskanje 500 ml</b> Bez glave prskalice, bez etikete	1 kom	1 kom		3.336-012.0	05	<b>12,56</b>
 <b>Navojni zatvarač</b>	1 kom	1 kom		3.336-001.0	05	<b>3,93</b>
 <b>Zatvarač za koso prskanje</b>	1 kom	1 kom		3.335-999.0	05	<b>3,93</b>
 <b>Zatvarač za koso prskanje, crveni</b>	1 kom	1 kom		3.336-000.0	05	<b>3,93</b>
 <b>Zatvarač za ravno prskanje, zeleni</b>	1 kom	1 kom		3.336-013.0	05	<b>3,93</b>
 <b>Glava prskalice za bocu za prskanje 500 ml</b>	1 kom	1 kom		3.336-014.0	05	<b>19,63</b>
 <b>Glava prskalice za pjenu za 500 ml</b> <b>Boca za prskanje</b>	1 kom	1 kom		3.336-015.0	05	<b>19,63</b>
 <b>Glava prskalice za bocu od 1000 ml</b>	1 kom	1 kom		3.336-007.0	05	<b>32,98</b>









Neobavezujuća preporučena prodajna cijena bez PDV-a.









Opis proizvoda	Jed.	Pak.	Broj za		Cijena
			Kol. narudžbu	UT	
 Glava za prskanje i pjenjenje za bocu od 1000 ml	1 kom	1 kom	3.346-045.0	05	<b>22,77</b>
 Dozirni nastavak za bocu od 1000 ml, potisak 20 ml	1 kom	1 kom	3.336-006.0	05	<b>32,98</b>
 Slavina za kanistar/bačvu Pomoćno sredstvo za sigurno uzimanje i doziranje sredstava za čišćenje iz kanistara	1 kom	5 l	6.394-819.0	05	<b>38,79</b>
	1 kom	10 l	6.394-758.0	05	<b>78,36</b>
	1 kom	20 l	6.394-759.0	05	<b>64,21</b>
	1 kom	200 l	6.412-438.0	05	<b>161,83</b>
 Pumpa za doziranje Za dozirano uzimanje sredstva za čišćenje iz kanistra ili bačve	1 kom	5 l	3.346-441.0	05	<b>51,04</b>
	1 kom	10 l	3.346-442.0	05	<b>54,18</b>
	1 kom	200 l	6.291-108.0	05	<b>752,43</b>
 Dozirni aparat 1 Za miješanje cijelog niza sredstava za čišćenje i punjenje uređaja za čišćenje i kanti	1 kom	1 kom	3.335-994.0	05	<b>855,90</b>
 Dozirni aparat 2 Za miješanje cijelog niza sredstava za čišćenje i punjenje uređaja za čišćenje i kanti	1 kom	1 kom	3.335-995.0	05	<b>1.484,08</b>
 Dozirni aparat 4 Za miješanje cijelog niza sredstava za čišćenje i punjenje uređaja za čišćenje i kanti	1 kom	1 kom	3.335-996.0	05	<b>1.798,18</b>
 Konus za punjenje s crijevom	1 kom	1 kom	6.680-124.0	02	<b>202,37</b>
 Zidna konzola od plemenitog čelika Za dozirni aparat	1 kom	1 kom	3.336-018.0	05	<b>942,28</b>

Opis proizvoda	Primjena	Svojstva	Veličina ambalaže	Broj za		Cijena	
				Kol. narudžbu	UT		
<b>Bona sredstva za svakodnevno čišćenje</b>							
 Bona sredstvo za prskanje parketa pH neutralno, gotovo za uporabu, vrlo izdašno sredstvo za svakodnevno čišćenje na svim nauljenim, nauljenim/navoštenim i impregniranim podovima od parketa i drvenim podovima, prikladno i za laminat	Ručno čišćenje - svakodnevno čišćenje	neutralan pH-vrijednost: 7,0	4 l	3	3.345-247.0	29	<b>201,02</b>
			1 l	9	3.345-246.0	29	<b>66,74</b>
 Bona Cleaner Visoko koncentrirano, blago lužnato sredstvo za svakodnevno čišćenje impregniranih podova od parketa, drveta, pluta i laminata, uklanja tvrdokornu prijavštinu, prikladno za strojeve	Strojevi za ribanje Ručno čišćenje - svakodnevno čišćenje	slabo lužnato pH-vrijednost: 11,0	5 l	3	3.345-249.0	29	<b>381,62</b>
			1 l	10	3.345-248.0	29	<b>98,15</b>
 Bona Soap Blago lužnato nemasno sredstvo za čišćenje, specijalno prikladno za svakodnevno čišćenje i njegu nauljenih i nauljenih/navoštenih podova od parketa, također prikladno za uklanjanje tvrdokorne prijavštine	Ručno čišćenje - svakodnevno čišćenje	slabo lužnato pH-vrijednost: 10,0	5 l	3	3.345-252.0	29	<b>716,91</b>
			1 l	4	3.345-251.0	29	<b>152,33</b>
 Bona Sportive Cleaner Koncentrirano, blago lužnato sredstvo za svakodnevno čišćenje te za uklanjanje tvrdokorne prijavštine s impregniranog sportskog parketa, također prikladno za strojeve za čišćenje	Strojevi za ribanje Ručno čišćenje - svakodnevno čišćenje	slabo lužnato pH-vrijednost: 10,0	5 l	3	3.345-289.0	29	<b>381,62</b>
 Bona Sportive Cleaner Plus Koncentrirano, lužnato sredstvo za intenzivno čišćenje sportskog parketa, također prikladno za uklanjanje masnih tragova i drugih nečistoća te tragova od cipela i potpetica	Strojevi za ribanje Ručno čišćenje - intenzivno čišćenje	slabo lužnato pH-vrijednost: 11,5	5 l	3	3.345-256.0	29	<b>402,04</b>
<b>Bona sredstva za generalno čišćenje i sredstva za njegu</b>							
 Bona Deep Clean Solution Koncentrirano intenzivno sredstvo za temeljito čišćenje impregniranih, nauljenih i nauljenih/navoštenih podova od parketa i drvenih podova, uklanja tvrdokornu nečistoću, prikladno za strojeve	Strojevi za ribanje Ručno čišćenje - generalno čišćenje - svakodnevno čišćenje	lužnato pH-vrijednost: 12,5	5 l	3	3.345-250.0	29	<b>402,04</b>
 Bona Remover Blago lužnato sredstvo za generalno čišćenje na bazi vode, za uklanjanje starih slojeva sredstava za njegu na nauljenim, nauljenim/navoštenim i impregniranim podovima od parketa i drvenim podovima, uklanja i tragova cipela	Ručno čišćenje - generalno čišćenje	slabo lužnato pH-vrijednost: 11,5	1 l	10	3.345-245.0	29	<b>114,64</b>
 Bona Care Oil Ulje za njegu koje se brzo suši, od mješavine različitih biljnih ulja, odlično upijanje, blagog mirisa, mali sadržaj VOC i izrazito velika izdašnost	Ručno čišćenje - njega		5 l	2	3.345-255.0	29	<b>1.567,32</b>
			1 l	15	3.345-254.0	29	<b>372,20</b>

Neobavezujuća preporučena prodajna cijena bez PDV-a.





Opis proizvoda	Primjena	Svojstva	Veličina ambalaže	Broj za			Cijena
				Kol.	narudžbu	UT	
 <b>Bona Wax Oil Refresher</b> Ulje za njegu koje se brzo suši, kombinacija prirodnih ulja i voska, za bolju zaštitu od habanja i kapljica vode, jako niski udio otapala i blagog mirisa	Ručno čišćenje - njega		1 l	12	3.345-253.0	29	<b>340,00</b>
 <b>Bona Polish sjajni</b> Jako sjajno sredstvo za njegu impregniranih drvenih površina na bazi vode, gotovo za uporabu, dobra postojanost na ogrebotine i tragove habanja, pojačano poliuretanim, dulja trajnost, premazivanje na bazi polimera (DIN 18032)	Ručno čišćenje - premazivanje		5 l	3	3.345-258.0	29	<b>497,05</b>
			1 l	10	3.345-257.0	29	<b>114,64</b>
 <b>Bona Polish mat</b> Svilenkasto mat sredstvo za njegu impregniranih drvenih površina na bazi vode, gotovo za uporabu, dobra postojanost na ogrebotine i tragove habanja, pojačano poliuretanim, dulja trajnost, premazivanje na bazi polimera	Ručno čišćenje - premazivanje		5 l	3	3.345-260.0	29	<b>620,33</b>
			2 l	10	3.345-259.0	29	<b>143,70</b>
 <b>Bona Freshen Up</b> Lagano sjajno sredstvo za njegu impregniranih drvenih površina na bazi vode, gotovo za uporabu, ponovno osvježava izgrebene površine bez sjaja i pruža zaštitu od daljnjeg trošenja, udovoljava DIN 18032, premazivanje na bazi laka	Ručno čišćenje - premazivanje		1 l	10	3.345-261.0	29	<b>124,07</b>
<b>Bona sredstva za čišćenje terasa i sredstva za njegu</b>							
 <b>Bona sredstvo za čišćenje vrtne namještaja</b> Specijalno za učinkovito čišćenje svog drvenog namještaja i svih drvenih površina, blago parfimirano, snažno protiv prljavštine, blago prema drvu, jednostavno poprskati i obrisati, potpuno biološki razgradivo	Ručno čišćenje - svakodnevno čišćenje	neutralan pH-vrijednost: 7,0	1 l	9	3.345-266.0	29	<b>76,17</b>
 <b>Bona sredstvo za uklanjanje sivila</b> Za čišćenje drveta koje se raspada, zaprljanog i/ili nauljenog mekog drveta (npr. ariš i smreka), uklanja stare uljne premaze i ponovno vraća prirodni izgled	Ručno čišćenje - generalno čišćenje	lužnato pH-vrijednost: 14,0	4 l	3	3.345-263.0	29	<b>249,70</b>
 <b>Bona Decking Oil</b> Duboko prodiruća, koncentrirana, modificirana impregnacija na bazi biljnih ulja za zaštitu drvenih terasa i drugih drvenih obloga u vanjskom području, sadrži UV blokator i smanjuje opasnost od napuklina i izvijanja te pruža dugotrajnu zaštitu od vremenskih utjecaja, mali sadržaj VOC, blagog mirisa	Ručno čišćenje - njega	neutralan tikovina/smeđa tikovina/bijela	2,5 l	4	3.345-465.0	29	<b>606,20</b>
			2,5 l	4	3.345-466.0	29	<b>606,20</b>
			2,5 l	4	3.345-467.0	29	<b>606,20</b>
 <b>Bona Wool Pad</b> Čista runska vuna, za nanošenje i utrljavanje Bona ulja		1 kom	1 kom	10	3.345-291.0	02	<b>117,00</b>
 <b>Krpica</b> Za završnu obradu svježe nauljenih drvenih podova, od pamuka		1 kom	1 kom	10	3.346-366.0	28	<b>22,77</b>



Opis proizvoda	Primjena	Svojstva	Veličina ambalaže	Broj za			Cijena
				Kol.	narudžbu	UT	
<b>Brza dezinfekcija</b>							
 <b>DESCOCEPT pur</b> Alkoholno sredstvo za brzu dezinfekciju, spremno za uporabu, bez parfema, aldehida i ostatak, za brzu i učinkovitu dezinfekciju raznih površina i predmeta otpornih na alkohol, posebno prikladno za prehrambenu industriju i kuhinje, baktericidno (uklj. MRSA), levurocidno, tuberkulocidno, mikobaktericidno i ograničeno virucidno Plus (HBV, HIV, HCV, vakcinija, BVDV, virusi influenzae / gripe / adenovirusi / norovirusi), na popisu VAH, ÖGHMP i IHO	Ručno čišćenje - dezinfekcija	pH-vrijednost: 6-8	5 l	3	3.346-531.0	29	<b>270,90</b>
			1 l	10	3.346-530.0	29	<b>58,89</b>
 <b>DESCOCEPT SPEZIAL</b> Bezalkoholno sredstvo za brzu dezinfekciju (pjena), gotovo za uporabu, neutralna mirisa, bez aldehida i fenola, za brzu i učinkovitu dezinfekciju raznih površina i predmeta osjetljivih na alkohol, prikladno i za akrilno staklo, visok efekt čišćenja i kratko vrijeme djelovanja, uklj. glavu za prskanje, baktericidno, levurocidno i ograničeno virucidno (uklj. HBV/HIV/HCV), učinkovito protiv rotavirusa i papovavirusa /SV40, na popisu VAH i ÖGHMP	Ručno čišćenje - dezinfekcija	pH-vrijednost: 5,5-7,5	750 ml	6	3.346-532.0	29	<b>77,74</b>
<b>Dezinfekcijska sredstva za čišćenje</b>							
 <b>CLEANISEPT*</b> Tekući koncentrat za kombinirano čišćenje i dezinfekciju perivih površina i predmeta, medicinskog inventara i proizvoda, ne sadrži mirise, alkohol, aldehide ni fenole, odlikuje se dobrom snagom čišćenja, dobrom podnošljivošću za materijale te je prikladno i za akrilno staklo, posebno na područja s visokim higijenskim zahtjevima, baktericidno, levurocidno i ograničeno virucidno (SV40/papovavirusi i rotavirusi), na popisu VAH, ÖGHMP i IHO	Ručno čišćenje - dezinfekcija	pH-vrijednost: 6-8,5	10 l	1	3.346-533.0	29	<b>470,35</b>
 <b>BIGUANID FLÄCHE N</b> Tekući koncentrat za kombinirano čišćenje i dezinfekciju perivih površina i predmeta, medicinskog inventara i neinvazivnih medicinskih proizvoda, pruža širok spektar djelovanja, tuberkulocidno i učinkovito protiv norovirusa, ne sadrži aldehida ni fenole, pruža dobru podnošljivost za materijale, štiti linoleum i PVC, odlikuje se dobrom snagom čišćenja, baktericidno, levurocidno, tuberkulocidno i ograničeno virucidno Plus (djeluje protiv SV40/papovavirusa, adenovirusa, rotavirusa i norovirusa), na popisu VAH, ÖGHMP i IHO	Ručno čišćenje - dezinfekcija	pH-vrijednost: 8-9	10 l	1	3.346-534.0	29	<b>776,59</b>
 <b>ULTRASOI® ACTIVE</b> Visokoučinkovit koncentrat u prahu za kombinirano čišćenje i dezinfekciju perivih površina svih vrsta, pruža izvrstan spektar učinkovitosti, prašak koji ne stvara prašinu, jednostavno i pouzdano doziranje, prikladno za dezinfekciju površina s povećanim zahtjevom za učinkovitošću ili u slučaju epidemije, izvrsna podnošljivost za materijale i dobra snaga čišćenja - čak i uz visoko organsko opterećenje, ne sadrži mirise, slaba mirisa, baktericidno, levurocidno, fungicidno, tuberkulocidno, sporicidno i virucidno (učinkovito protiv poliovirusa, poliomavirusa, papovavirusa, adenovirusa, rotavirusa i norovirusa), na popisu RKI/DVV, VAH, ÖGHMP i IHO	Ručno čišćenje - dezinfekcija	pH-vrijednost: 8,5 (1%-tno)	1 vrećica (20 g)	100	3.346-535.0	29	<b>19,63</b>
<b>Dezinfekcija i čišćenje instrumenata</b>							
 <b>PERFEKTAN® TB</b> Koncentrat bez aldehida za ručno čišćenje i dezinfekciju instrumenata, prikladan za primjenu na raznim medicinskim instrumentima, idealan za čišćenje s dezinfekcijom i nefiksiranjem (uranjajuća kupka) instrumenata, čak i za primjenu u ultrazvučnoj kupelji, posebno ekonomičan, štiti materijal, visok stupanj zaštite osoblja, izvrsna učinkovitost, baktericid (uklj. MRSA), levurocid, tuberkulocid i ograničeno virucid (HBV/ HIV/ BVDV/ HCV, vakcinija / papovavirusi / poliomavirusi i adenovirusi), na popisu CE 0482, VAH i IHO	Ručno čišćenje - dezinfekcija	pH-vrijednost: 9-10	5 l	3	3.346-536.0	29	<b>627,40</b>



Neobavezujuća preporučena prodajna cijena bez PDV-a.

Opis proizvoda	Primjena	Svojstva	Veličina ambalaže	Broj za narudžbu	UT	Cijena
<b>Specijalno prozirno sredstvo za ispiranje za termičke automate za higijenske posude</b>						
<b>THERMO CLEAR</b> Specijalno prozirno sredstvo za ispiranje za kemotermičku pripremu higijenskih posuda u termičkim strojevima za pranje svim vodećih proizvođača, jamči brzo sušenje bez ostataka, sprečava nastanak kamenca u stroju, vrlo se malo pjenu, biološki razgradivo - na bazi limunske kiseline, nije prikladno za netermičke strojeve za pranje	Ručno ispiranje	pH-vrijednost: 1,6-2,2	5 l	3	3.346-537.0	29 <b>313,31</b>



## Pomagala za doziranje

	<b>Ručna glava za prskanje</b> Glava za prskanje s adapterom za boce od 1 l	bijela	1 kom	1	3.346-542.0	29 <b>22,77</b>
	<b>Pumpa za doziranje</b> Za kanistar s potiskom od 30 ml, odgovara kanistru od 5 l i 10 l	bijela	1 kom	1	3.346-543.0	29 <b>46,33</b>
	<b>Slavina</b> Odgovara kanistru od 5 l i 10 l	bijela/crvena	1 kom	1	3.346-544.0	29 <b>38,48</b>
	<b>Zatvarač za kanistar</b> Odgovara kanistru od 5 l i 10 l	crna	1 kom	1	3.346-545.0	29 <b>46,33</b>

Opis proizvoda	Boja	Veličina	Jed.	Sadržaj po ME	Broj za narudžbu	UT	Cijena
<b>Brza dezinfekcija</b>							
	<b>DESCOCEPT AF WIPES</b> Alkoholne maramice spremne za uporabu, za brzu dezinfekciju i čišćenje inventara i manjih površina otpornih na alkohol, univerzalna primjena koja štedi vrijeme, praktično pojedinačno uzimanje iz dozatora koji se može zatvoriti, brzo djelovanje, baktericidne, levurocidne, tuberkulocidne, mikobaktericidne i ograničeno virucidne (uklj. HBV/HIV/HCV), učinkovite protiv rotavirusa i norovirusa, na popisu VAH, ÖGHMP i IHO	bijela	1 doza	120 maramica	12	3.346-547.0	30 <b>46,33</b>
		bijela	1 vrećica	120 maramica	12	3.346-548.0	30 <b>38,48</b>
			1 držač	1 kom.	1	3.346-549.0	30 <b>156,26</b>
	<b>CLEANISEPT® WIPES MAXI</b> Bezalkoholne maramice spremne za uporabu za brzu dezinfekciju i čišćenje inventara i površina srednje veličine, univerzalna primjena koja štedi vrijeme, pojedinačno uzimanje i poklopac koji se može zatvoriti, brzo djelovanje, baktericidne, levurocidne i ograničeno virucidne (uklj. HBV/HIV/HCV), učinkovite protiv rotavirusa i papovirusa / virusa SV40, na popisu ÖGHMP i IHO	bijela	1 Flowpack	100 maramica	6	3.346-550.0	30 <b>62,03</b>
			1 držač	1 kom.	1	3.346-552.0	30 <b>85,59</b>

Opis proizvoda	Boja	Veličina	Jed.	Sadržaj po ME	Broj za narudžbu	UT	Cijena
	<b>DESCOCEPT SENSITIVE WIPES</b> Alkoholne maramice spremne za uporabu, za dezinfekciju i čišćenje inventara i srednjevelikih površina svih vrsta, otpornih na alkohol, štiti materijal, optimalna kombinacija maramice i otopine, ne ostaju pruge niti tragovi, univerzalna primjena koja štedi vrijeme, pojedinačno uzimanje i poklopac koji se može ponovno zatvoriti, brzo djelovanje, baktericidne, levurocidne, tuberkulocidne, mikobaktericidne i ograničeno virucidne Plus (uklj. HBV/HIV/HCV), učinkovite protiv rotavirusa, adenovirusa i norovirusa, na popisu VAH, ÖGHMP i IHO	bijela	1 Flowpack	100 maramica	6	3.346-551.0	30 <b>72,24</b>
			1 držač	1 kom.	1	3.346-552.0	30 <b>85,59</b>
	<b>DESCOCEPT spezial WIPES</b> Bezalkoholne maramice spremne za uporabu za brzu dezinfekciju i čišćenje raznog inventara i površina, u svim područjima obrade namirnica i velikim kuhinjama te u području medicine, specijalno za površine osjetljive na alkohol, univerzalna primjena koja štedi vrijeme, brzo djelovanje, baktericidne, levurocidne i ograničeno virucidne (uklj. HBV/HIV/HCV), učinkovite protiv rotavirusa i papovirusa / virusa SV40, na popisu VAH, ÖGHMP i IHO	bijela	1 kanta	100 maramica	1	3.346-553.0	30 <b>188,46</b>
	bijela	32x30 cm	2 role	2x100 maramica	1	3.346-554.0	30 <b>251,27</b>
			1 držač	1 kom.	1	3.346-562.0	30 <b>391,83</b>
	<b>DESCOCEPT PUR INDUSTRIAL WIPES</b> Alkoholne maramice za dezinfekciju u prehrambenoj industriji, spremne za uporabu, osiguravaju brzu dezinfekciju bez ostataka - više nije potrebno naknadno brisanje, izvrsne za površine otporne na alkohol kao što su npr. radne površine, ručke, uređaji, vage, sanduci itd., odlično se raspoznaju po plavoj boji i tako sprečavaju ulaska maramica u hranu, baktericidne (uklj. MRSA), levurocidne, tuberkulocidne, ograničeno virucidne (uklj. HIV/HCV, virusi gripe), učinkovite protiv rotavirusa i norovirusa <b>Otopina za namakanje Descosept Pur (na popisu VAH, ÖGHMP i IHO)</b>	plava	1 kanta	400 maramica	1	3.346-555.0	30 <b>408,32</b>
	plava	20x30 cm	2 role	2x400 maramica	1	3.346-556.0	30 <b>698,85</b>

## Sustavi dozatora maramica od flizelina

	<b>one system basic</b> Kompaktni sustav za doziranje jednokratnih maramica od flizelina za dezinfekciju površina, napunjen maramicama od flizelina Desotex za natapanje sredstvima za dezinfekciju, za dezinfekciju površina i čišćenje svih vrsta površina, otporne na kidanje, ostavljaju malo vlakana (100% PET sintetička vlakna), kompaktna samostojeća vrećica - jednostavne, sigurne i učinkovite, samo za jednokratnu primjenu, mogu se složiti i odnijeti na recikliranje uz uštedu prostora <b>Uporaba nakon 15 minuta i uz 50 % dulji vijek trajanja, 42 dana!</b>	bijela	1 vrećica	120 maramica	4	3.346-557.0	30 <b>109,93</b>
			1 držač	1 kom.	1	3.346-558.0	30 <b>548,88</b>
	<b>ECO WIPES</b> Sustav za doziranje višekratnih maramica od flizelina za dezinfekciju i čišćenje površina, za punjenje i naknadno punjenje maramicama od flizelina Eco Wipes i natapanje prikladnim sredstvom za brzu dezinfekciju, spremnim za uporabu, kao i s otopinama sredstava za dezinfekciju spremnima za uporabu, maramice od flizelina izrađene su od visokokvalitetnog flizelina Desotex koji ispušta malo vlakana, vrlo su otporne i posebno otporne na kidanje, svako dodatno pakiranje sadrži maramice za pripremu koje omogućuju higijensku pripremu prije ponovnog punjenja kante/dozatora	bijela	1 kanta	nenapunjeno	1	3.346-559.0	30 <b>62,03</b>
	bijela	30x32 cm	6 rola	6x100 maramica	1	3.346-560.0	30 <b>337,65</b>
	bijela	17,5x36 cm	6 rola	6x120 maramica	1	3.346-561.0	30 <b>274,83</b>
			1 držač	1 kom.	1	3.346-562.0	30 <b>391,83</b>
	plava		1 poklopac	1 kom.	1	3.346-563.0	30 <b>19,63</b>
	bijela		1 poklopac	1 kom.	1	3.346-564.0	30 <b>19,63</b>
	zelena		1 poklopac	1 kom.	1	3.346-565.0	30 <b>19,63</b>
	crvena		1 poklopac	1 kom.	1	3.346-566.0	30 <b>19,63</b>
	žuta		1 poklopac	1 kom.	1	3.346-567.0	30 <b>19,63</b>

Neobavezujuća preporučena prodajna cijena bez PDV-a.

\* U usporedbi s drugim uobičajenim sredstvima za dezinfekciju površina s vijekom trajanja od 28 dana i vremenom namakanja od 30 minuta, testirana sredstva za dezinfekciju površina **Cleanisept** i **Biguanid Fläche N** postižu vrijeme namakanja od samo 15 minuta i produljeni vijek trajanja napunjenog sustava od 42 dana, na popisu VAH/ÖGHMP.









# SVAKODNEVNO ČIŠĆENJE – EKONOMIČNO ČIŠĆENJE.

Ručno čišćenje je i u vremenima učinkovitih strojeva za čišćenje uobičajena praksa u svakodnevnom čišćenju. Neusporediva preciznost i osjetljivost ljudske ruke omogućuje brzo i povoljno uklanjanje nečistoće s površina – ponajprije i na mjestima gdje stroj ne može doprijeti. Kao vodeći svjetski dobavljač u području tehnologije čišćenja stalno proširujemo svoju ponudu profesionalnog i kvalitetnog pribora za ručno čišćenje.



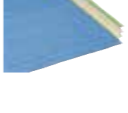

## Sadržaj Ručno čišćenje

Krpe od mikrovlakana	Stranica 35	Držač krpe s čičkom	Stranica 42
Krpe od mikrovlakana Classic	Stranica 35	Krpa s čičkom	Stranica 42
Krpe za čišćenje	Stranica 36	Sustavi brisača poda s prskanjem	Stranica 42
Spužvaste krpe	Stranica 36	Kolica	Stranica 43
Spužve	Stranica 36	Sustav za brisanje UltraSpeed Pro	Stranica 44
Gumice za brisanje prljavštine i spirale za ribanje	Stranica 37	Sustav za brisanje Swep	Stranica 45
Specijalne krpe za čišćenje	Stranica 37	Razni uređaji za mokro brisanje	Stranica 46
Rukavice	Stranica 38	Metle i četke	Stranica 47
Čistači prašine	Stranica 39	Kolica za transport i čišćenje	Stranica 49
Maramice za brisanje prašine	Stranica 39	Hotelska kolica	Stranica 55
Krpe za prašinu	Stranica 40	Vreće za smeće	Stranica 56
Navlake za brisanje	Stranica 41	Vreće za smeće	Stranica 57











Opis proizvoda	Primjena	Boja	Veličina	Jed.	Pak.	Broj za				Cijena
						Kol.	narudžbu	UT		
<b>Krpe od mikrovlakana</b>										
	<b>MicroStar</b> Krpa od mikrovlakana za ogledala i staklene površine, od beskrajskih mikrovlakana visokog učinka čišćenja i dugog vijeka trajanja - idealna za ručnu i strojnu pripremu krpa	plava	38x40 cm	1 Pkg	5 kom	20	3.346-281.0	28	<b>117,00</b>	
		crvena	38x40 cm	1 Pkg	5 kom	20	3.346-282.0	28	<b>117,00</b>	
		žuta	38x40 cm	1 Pkg	5 kom	20	3.346-283.0	28	<b>117,00</b>	
		zelena	38x40 cm	1 Pkg	5 kom	20	3.346-284.0	28	<b>117,00</b>	
	<b>MicroPlus</b> Krpa od mikrovlakana specijalno za mokra područja zbog vrlo snažnog upijanja vode i izvrsnog učinka čišćenja, pletena krpa od mikrovlakana velikog volumena i enormnog upijanja prljavštine	plava	38x38 cm	1 Pkg	5 kom	20	3.346-286.0	28	<b>124,85</b>	
		crvena	38x38 cm	1 Pkg	5 kom	20	3.346-285.0	28	<b>124,85</b>	
		žuta	38x38 cm	1 Pkg	5 kom	20	3.346-287.0	28	<b>124,85</b>	
		zelena	38x38 cm	1 Pkg	5 kom	20	3.346-288.0	28	<b>124,85</b>	
	<b>MicroPU soft</b> Krpa od mikrovlakana za ogledala, staklene površine i površine od plemenitog čelika, od mikrovlakana i s poliuretanskim premazom visokog učinka čišćenja, rezultat bez prugica, blistav i dug vijek trajanja	plava	38x40 cm	1 Pkg	5 kom	20	3.346-289.0	28	<b>132,70</b>	
		crvena	38x40 cm	1 Pkg	5 kom	20	3.346-290.0	28	<b>132,70</b>	
		žuta	38x40 cm	1 Pkg	5 kom	20	3.346-291.0	28	<b>132,70</b>	
		zelena	38x40 cm	1 Pkg	5 kom	20	3.346-292.0	28	<b>132,70</b>	
	<b>MicroPU plus</b> Krpa za mikrovlakana za sve površine, a specijalno za površine od plemenitog čelika, od mikrovlakana s poliuretanskim premazom koji odlično upija vodu, visok učinak čišćenja, rezultat bez prugica i dug vijek trajanja	plava	35x40 cm	1 Pkg	5 kom	40	3.346-413.0	28	<b>140,56</b>	
		crvena	35x40 cm	1 Pkg	5 kom	40	3.346-414.0	28	<b>140,56</b>	
		žuta	35x40 cm	1 Pkg	5 kom	40	3.346-415.0	28	<b>140,56</b>	
		zelena	35x40 cm	1 Pkg	5 kom	40	3.346-416.0	28	<b>140,56</b>	
	<b>MicroWindow</b> Krpa od mikrovlakana za čišćenje prozora, ogledala i drugih staklenih površina bez prugica, ne ostavlja vlakna, odlično upija vodu, otporna na kemikalije, dobro klizi	bež	38x40 cm	1 Pkg	5 kom	20	3.346-293.0	28	<b>156,26</b>	
	<b>MicroGlass</b> Krpa od mikrovlakana za jednostavno čišćenje i sušenje čaša, posuda i pribora za jelo te za čišćenje drugih staklenih površina bez prugica i vlakana - idealno za sektor HoReCa	plava	40x50 cm	1 Pkg	5 kom	20	3.346-294.0	28	<b>156,26</b>	
	<b>MicroDish</b> Krpa od mikrovlakana za posude, za brisanje čaša i posuda bez prugica, uklanja masnu prljavštinu i polira već tijekom brisanja - idealno za sektor HoReCa	plava/bijela	50x57 cm	1 Pkg	3 kom	40	3.346-295.0	28	<b>101,29</b>	
<b>Krpa od mikrovlakana Classic</b>										
	<b>Microspun</b> Krpa od beskonačnih mikrovlakana visokog učinka čišćenja, posebno prikladna za ogledala, staklene i glatke površine - idealna za ručnu i strojnu pripremu krpa	plava	37,5x38 cm	1 Pkg	10 kom	10	3.338-248.0	28	<b>168,04</b>	
		crvena	37,5x38 cm	1 Pkg	10 kom	10	3.338-247.0	28	<b>168,04</b>	
		žuta	37,5x38 cm	1 Pkg	10 kom	10	3.338-249.0	28	<b>168,04</b>	
		zelena	37,5x38 cm	1 Pkg	10 kom	10	3.338-250.0	28	<b>168,04</b>	

Neobavezujuća preporučena prodajna cijena bez PDV-a.



















Opis proizvoda	Primjena	Boja	Veličina	Jed.	Broj za				Cijena
					Pak.	Kol.	narudžbu	UT	
 <b>MicroVelours</b> Krpica od tkanog svilenog velura, od mikrovlakana, visokog učinka čišćenja, idealna za sve glatke površine		plava	40x40 cm	1 Pkg	10 kom	20	3.338-266.0	28	<b>73,76</b>
		crvena	40x40 cm	1 Pkg	10 kom	20	3.338-264.0	28	<b>73,76</b>
		žuta	40x40 cm	1 Pkg	10 kom	20	3.338-268.0	28	<b>73,76</b>
		zeleno	40x40 cm	1 Pkg	10 kom	20	3.338-270.0	28	<b>73,76</b>
 <b>MicroPremium</b> Pletena krpa od mikrovlakana, velike sposobnosti skupljanja prljavštine, idealna za mokro područje zbog odličnog upijanja vode		plava	40x40 cm	1 Pkg	10 kom	20	3.338-274.0	28	<b>156,30</b>
		crvena	40x40 cm	1 Pkg	10 kom	20	3.338-272.0	28	<b>156,30</b>
		žuta	40x40 cm	1 Pkg	10 kom	20	3.338-276.0	28	<b>156,30</b>
		zeleno	40x40 cm	1 Pkg	10 kom	20	3.338-278.0	28	<b>156,30</b>
		bijela	40x40 cm	1 Pkg	10 kom	20	3.338-280.0	28	<b>156,30</b>
<b>Krpe za čišćenje</b>									
 <b>Profi</b> Fleksibilna i višefunkcijska univerzalna krpa za brisanje u svim područjima, primjenjiva gotovo za sve svrhe i jednostavna za primjenu, najbolja u metodi s kantom		plava	38x38 cm	1 Pkg	10 kom	20	3.346-276.0	28	<b>109,15</b>
		crvena	38x38 cm	1 Pkg	10 kom	20	3.346-277.0	28	<b>109,15</b>
		žuta	38x38 cm	1 Pkg	10 kom	20	3.346-278.0	28	<b>109,15</b>
		zeleno	38x38 cm	1 Pkg	10 kom	20	3.346-279.0	28	<b>109,15</b>
 <b>Uni</b> Višestruko primjenjiva univerzalna krpa od flizelina, idealna krpa za brzo čišćenje, idealna za mokro čišćenje		plava	38x38 cm	1 Pkg	10 kom	20	3.346-274.0	28	<b>46,33</b>
		crvena	38x38 cm	1 Pkg	10 kom	20	3.346-273.0	28	<b>46,33</b>
		žuta	38x38 cm	1 Pkg	10 kom	20	3.346-272.0	28	<b>46,33</b>
		zeleno	38x38 cm	1 Pkg	10 kom	20	3.346-275.0	28	<b>46,33</b>
 <b>Krpica za ribanje</b> Robusna krpa za ribanje sa strukturom vafli, dobro skupljanje prljavštine, snažno upija, dugo traje, idealna za mokro čišćenje		prirodna	50x60 cm	1 Pkg	10 kom	10	3.346-365.0	28	<b>148,41</b>
				1 kom	1 kom	10	3.346-366.0	28	<b>22,77</b>
<b>Spužvaste krpe</b>									
 <b>Spužvaste krpe</b> Suha spužvasta krpa bez silikona, ne ostavlja vlakna, stabilna pri strojnom pranju u perilici rublja, može se kompostirati, za sva područja u kojima je najvažnije skupljanje velikih količina tekućine		žuta	25x31 cm	1 Pkg	10 kom	50	3.346-310.0	28	<b>109,15</b>
		crvena	25x31 cm	1 Pkg	10 kom	50	3.346-311.0	28	<b>109,15</b>
		plava	25x31 cm	1 Pkg	10 kom	50	3.346-312.0	28	<b>109,15</b>
 <b>Spužvaste krpe</b> Suha spužvasta krpa bez silikona, ne ostavlja vlakna, stabilna pri strojnom pranju u perilici rublja, može se kompostirati, za sva područja u kojima je najvažnije skupljanje velikih količina tekućine		žuta	18x20 cm	1 Pkg	10 kom	50	3.346-307.0	28	<b>43,19</b>
		crvena	18x20 cm	1 Pkg	10 kom	50	3.346-308.0	28	<b>43,19</b>
		plava	18x20 cm	1 Pkg	10 kom	50	3.346-309.0	28	<b>43,19</b>
 <b>Rola spužvastih krpi</b> Suha spužvasta krpa bez silikona, ne ostavlja vlakna, stabilna pri strojnom pranju u perilici rublja, za sva područja u kojima je najvažnije skupljanje velikih količina tekućine		plava	63 cm, 5 m	1 rola	1 kom	10	3.345-669.0	28	<b>470,35</b>
		crvena	63 cm, 5 m	1 rola	1 kom	10	3.345-670.0	28	<b>470,35</b>
<b>Spužve</b>									
 <b>Krpica za čišćenje Non-Scratch</b> Za čišćenje osjetljivih površina bez ogrebotina, univerzalno primjenjiva, nježna spužva s otvorenim, mekanim flizelinom bez abraziva, sustav s 4 boje za jednostavno razlikovanje		žuta/bijela	15x7x4,5 cm	1 Pkg	10 kom	10	3.346-266.0	28	<b>109,15</b>
		plava/bijela	15x7x4,5 cm	1 Pkg	10 kom	10	3.346-269.0	28	<b>109,15</b>
		crvena/bijela	15x7x4,5 cm	1 Pkg	10 kom	10	3.346-267.0	28	<b>109,15</b>
		zeleno/bijela	15x7x4,5 cm	1 Pkg	10 kom	10	3.346-268.0	28	<b>109,15</b>
 <b>Spužva za kupaonice Soft</b> Za nježno čišćenje u čitavom području sanitarija, elastičan flizelin s mekim abrazivom za brzo i učinkovito uklanjanje prljavštine		žuta/plava	15x7x4,5 cm	1 Pkg	10 kom	10	3.346-270.0	28	<b>82,45</b>
		žuta/plava	18x14x5 cm	1 Pkg	5 kom	6	3.346-445.0	28	<b>85,59</b>

AKCIJA

Opis proizvoda	Primjena	Boja	Veličina	Jed.	Broj za				Cijena
					Pak.	Kol.	narudžbu	UT	
 <b>Abrazivna spužva Strong</b> Idealna za normalno pranje i generalno čišćenje i uklanjanje prljavštine, kvalitetna spužva sa zelenim abrazivnim dijelom		žuta/zelena	15x7x4,5 cm	1 Pkg	10 kom	10	3.346-264.0	28	<b>82,45</b>
		žuta/zelena	9,5x7x4,5 cm	1 Pkg	10 kom	10	3.346-265.0	28	<b>69,89</b>
		žuta/zelena	9,5x7x4,5 cm	1 Pkg	100 kom		3.338-221.0	28	<b>194,74</b>
 <b>Spužvica za lonce HeavyDuty</b> Za snažno ribanje neosjetljivih površina kod vrlo krupne i tvrdokorne prljavštine, bez problema uklanjanja zagoreno i skorene naslage		žuta/crna	9,5x7x4,5 cm	1 Pkg	10 kom	10	3.346-263.0	28	<b>43,19</b>
 <b>Spužva za ploču Blacky</b> Iznimno upijajuća i robusna, idealna za univerzalno vlažno čišćenje (npr. školskih ploča), sitni pora i visokog elastičnosti		žuta	18x12,5x 5 cm	1 kom	1 kom	20	3.346-262.0	28	<b>10,21</b>
<b>Gumice za brisanje prljavštine i spirale za ribanje</b>									
 <b>Gumica za brisanje prljavštine PowerClean</b> Briše tragove od cipela na podovima, otapa mrlje od kemijske olovke, otiske čaja i kave, uklanja prljavštinu s namještaja i kuhinjskih uređaja itd. - temeljito čišćenje bez kemikalija (na osjetljivim površinama testirajte prije uporabe)		bijela	10x6x2,9 cm	1 Pkg	12 kom	40	3.346-261.0	28	<b>77,74</b>
 <b>Pumie Scouring Stick</b> Čisti nečiste krugove u WC školjci, uklanja ostatke vode, mrlja, kamenca, hrđe i minerala u svim sanitarijama, plovučac (na osjetljivim površinama testirajte prije uporabe)		siva	15,2x1,9x3,2 cm	1 kom	1 kom	12	3.346-082.0	28	<b>51,04</b>
 <b>Spirala za ribanje Inox</b> Za jednostavno čišćenje lonaca od plemenitog čelika, uklanja najtvrdokornije naslage, vrlo otporna i dugotrajna, idealna za intenzivno ribanje		Srebrna	40 g	1 Pkg	10 kom	4	3.346-271.0	28	<b>109,15</b>
<b>Specijalne krpe za čišćenje</b>									
 <b>Chicopee J-Cloth (Econoline)</b> Tekstilne maramice za teško brisanje, ne otpuštaju vlaknaca, s odličnom otpornošću na kidanje, otporne na otapala		bijela	30x43 cm	1 krt	1200 kom	15	3.338-012.0	28	<b>1.465,24</b>
		bijela	31x60 cm	1 rola	600 kom	30	3.338-013.0	28	<b>948,56</b>
 <b>Chicopee VeraClean Critical Cleaning (Chux)</b> Tekstilna maramica s velikom sposobnošću upijanja vode, ulja i ostalih tekućina, u roli		plava	29x37 cm	1 rola	400 kom	80	3.338-017.0	28	<b>416,17</b>
 <b>Chicopee VeraClean Polish (Ko-Ton)</b> Tekstilna maramica bez silikona za fino čišćenje i poliranje, dobra otpornost na kidanje				1 krt	800 kom	24	3.338-014.0	28	<b>1.090,68</b>
				1 krt	500 kom	18	3.338-015.0	28	<b>1.190,41</b>
 <b>Chicopee Multipurpose (Super-Twill)</b> Tekstilna maramica bez silikona za teško čišćenje, ne otpušta vlaknaca, s velikom otpornošću na kidanje i velikom sposobnošću apsorpcije, otporna na otapala i sredstva za čišćenje		plava	34x53 cm	1 krt	130 kom	60	3.338-019.0	28	<b>399,68</b>
		bijela	34x53 cm	1 krt	130 kom	60	3.338-018.0	28	<b>399,68</b>









Neobavezujuća preporučena prodajna cijena bez PDV-a.

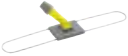









Opis proizvoda	Primjena	Boja	Veličina	Jed.	Pak.	Broj za				Cijena
						Kol.	narudžbu	UT		
<b>Rukavice</b>										
	<b>Zaštitne rukavice od lateksa</b> Rukavice za zaštitu od kemikalija, 300 mm, robusne, posebno mekane višekratne rukavice od prirodnog kaučuka, ne sadrže puder, nisu sterilne, obložene pamukom, anatomski kroj, profil na dlanu s uzorkom sača i rubom za kotrljanje, prikladne za namirnice, u skladu s Direktivom o osobnoj zaštitnoj opremi 89/686/EEZ, EN 420, EN 388, EN 374, potvrđda za oznaku CE. kategorija III (vodonepropusne rukavice za zaštitu od kemijskih opasnosti)	<b>Zaštita:</b> kisleline, lužine alkoholi ketoni <b>Bez zaštite:</b> masti, ulja naftni derivati oksidirajuće kisleline klorirana otapala	žuta	S 7	1 par	1 par	12	3.346-204.0	28	<b>9,42</b>
			žuta	M 8	1 par	1 par	12	3.346-205.0	28	<b>9,42</b>
			žuta	L 9	1 par	1 par	12	3.346-206.0	28	<b>9,42</b>
			žuta	XL 10	1 par	1 par	12	3.346-207.0	28	<b>9,42</b>
			plava	S 7	1 par	1 par	12	3.346-208.0	28	<b>9,42</b>
			plava	M 8	1 par	1 par	12	3.346-209.0	28	<b>9,42</b>
			plava	L 9	1 par	1 par	12	3.346-210.0	28	<b>9,42</b>
			plava	XL 10	1 par	1 par	12	3.346-211.0	28	<b>9,42</b>
			crvena	S 7	1 par	1 par	12	3.346-212.0	28	<b>9,42</b>
			crvena	M 8	1 par	1 par	12	3.346-213.0	28	<b>9,42</b>
crvena	L 9	1 par	1 par	12	3.346-214.0	28	<b>9,42</b>			
crvena	XL 10	1 par	1 par	12	3.346-215.0	28	<b>9,42</b>			
	<b>Zaštitne rukavice od nitrila</b> Rukavice za zaštitu od kemikalija, 310 mm, robusne, povoljne višekratne rukavice od nitrilnog kaučuka (NBR), ne sadrže puder, nisu sterilne, anatomski kroj, profil na dlanu s uzorkom sača, bez ruba za kotrljanje, prikladne za namirnice, u skladu s Direktivom o osobnoj zaštitnoj opremi 89/686/EEZ, EN 420, EN 388, EN 374, potvrđda za oznaku CE. kategorija III (vodonepropusne rukavice za zaštitu od kemijskih opasnosti)	<b>Zaštita:</b> masti, ulja ugljikovodici klorirana otapala alergija tipa 1 na lužine <b>Bez zaštite:</b> ketoni oksidirajuće kisleline aldehidi	plava	S 7	1 par	1 par	12	3.346-216.0	28	<b>14,13</b>
			plava	M 8	1 par	1 par	12	3.346-217.0	28	<b>14,13</b>
			plava	L 9	1 par	1 par	12	3.346-218.0	28	<b>14,13</b>
			plava	XL 10	1 par	1 par	12	3.346-219.0	28	<b>14,13</b>
			zelena	S 7	1 par	1 par	12	3.346-220.0	28	<b>17,28</b>
	<b>Zaštitne rukavice od nitrila</b> Rukavice za zaštitu od kemikalija, 330 mm, višekratne rukavice od nitrilnog kaučuka (NBR), ne sadrže puder, nisu sterilne, obložene pamukom, anatomski kroj, profil na dlanu s uzorkom sača, bez ruba za kotrljanje, prikladne za namirnice, u skladu s Direktivom o osobnoj zaštitnoj opremi 89/686/EEZ, EN 420, EN 388, EN 374, potvrđda za oznaku CE. kategorija III (vodonepropusne rukavice za zaštitu od kemijskih opasnosti)	<b>Zaštita:</b> masti, ulja ugljikovodici klorirana otapala alergija tipa 1 na lužine <b>Bez zaštite:</b> ketoni oksidirajuće kisleline aldehidi	zelena	M 8	1 par	1 par	12	3.346-221.0	28	<b>17,28</b>
			zelena	L 9	1 par	1 par	12	3.346-222.0	28	<b>17,28</b>
			zelena	XL 10	1 par	1 par	12	3.346-223.0	28	<b>17,28</b>
			zelena	S 7	1 par	1 par	12	3.346-220.0	28	<b>17,28</b>
	<b>Zaštitne rukavice od vinila</b> Rukavice za zaštitu od kemikalija, 300 mm, višekratne rukavice od polivinil klorida (PVC), ne sadrže puder, nisu sterilne, unutarnja strana obložena pamukom, anatomski kroj, profil na dlanu s uzorkom sača, bez ruba za kotrljanje, prikladne za namirnice, u skladu s Direktivom o osobnoj zaštitnoj opremi 89/686/EEZ, EN 420, EN 388, EN 374, potvrđda za oznaku CE. kategorija III (vodonepropusne rukavice za zaštitu od kemijskih opasnosti)	<b>Zaštita:</b> kisleline, alergija tipa 1 na lužine <b>Bez zaštite:</b> kemijska otapala namirnice koje sadrže ulja, masti	svjetloplava	S 7	1 par	1 par	12	3.346-240.0	28	<b>27,48</b>
			svjetloplava	M 8	1 par	1 par	12	3.346-241.0	28	<b>27,48</b>
			svjetloplava	L 9	1 par	1 par	12	3.346-242.0	28	<b>27,48</b>
			svjetloplava	XL 10	1 par	1 par	12	3.346-243.0	28	<b>27,48</b>
			svjetloplava	S 7	1 par	1 par	12	3.346-240.0	28	<b>27,48</b>
	<b>Jednokratne lateks rukavice 50 Plus</b> Od prirodnog lateksa, bez pudera, nesterilne, nosive s obje strane, dobar osjet opipa, zaštita od kemikalija (PSA kategorija III) i prikladne za rad u laboratoriju prema EN 374-3		prirodna	S / 7	1 Pkg	100 kom	10	3.345-881.0	28	<b>62,03</b>
			prirodna	M / 8	1 Pkg	100 kom	10	3.345-882.0	28	<b>62,03</b>
			prirodna	L / 9	1 Pkg	100 kom	10	3.345-883.0	28	<b>62,03</b>
			prirodna	XL / 10	1 Pkg	100 kom	10	3.345-884.0	28	<b>62,03</b>
	<b>Jednokratne nitrilne rukavice 35 Plus</b> Od nitrilnog kaučuka, bez pudera, nesterilne, nosive s obje strane, dobro hvatanje, otporne na ulje i mast - idealne za prehrambenu branšu i poslove čišćenja (PSA kategorija III)		plava	S / 7	1 Pkg	100 kom	10	3.345-889.0	28	<b>62,03</b>
			plava	M / 8	1 Pkg	100 kom	10	3.345-890.0	28	<b>62,03</b>
			plava	L / 9	1 Pkg	100 kom	10	3.345-891.0	28	<b>62,03</b>
			plava	XL / 10	1 Pkg	100 kom	10	3.345-892.0	28	<b>62,03</b>
	<b>Jednokratne nitrilne rukavice 35 Black</b> Od nitrilnog kaučuka, bez pudera, nesterilne, nosive s obje strane, dobro hvatanje, otporne na ulje i mast - idealne za prehrambenu branšu, ugostiteljstvo, kuhare u showu i tattoo studijima (PSA kategorija III)		crna	S / 7	1 Pkg	100 kom	10	3.345-885.0	28	<b>62,03</b>
			crna	M / 8	1 Pkg	100 kom	10	3.345-886.0	28	<b>62,03</b>
			crna	L / 9	1 Pkg	100 kom	10	3.345-887.0	28	<b>62,03</b>
			crna	XL / 10	1 Pkg	100 kom	10	3.345-888.0	28	<b>62,03</b>
	<b>Jednokratne nitrilne rukavice 50 Plus</b> Od nitrilnog kaučuka, bez pudera, nesterilne, nosive s obje strane, dobro hvatanje, otporne na ulje i mast - idealne za prehrambenu branšu i poslove čišćenja (PSA kategorija III)		plava	S / 7	1 Pkg	100 kom	10	3.346-083.0	28	<b>77,74</b>
			plava	M / 8	1 Pkg	100 kom	10	3.346-084.0	28	<b>77,74</b>
			plava	L / 9	1 Pkg	100 kom	10	3.346-085.0	28	<b>77,74</b>
			plava	XL / 10	1 Pkg	100 kom	10	3.346-086.0	28	<b>77,74</b>

Opis proizvoda	Primjena	Boja	Veličina	Jed.	Pak.	Broj za				Cijena
						Kol.	narudžbu	UT		
	<b>Jednokratne vinilne rukavice 50 Plus</b> Od vinila, bez pudera, nesterilne, nosive s obje strane, zaštita od brojnih kemikalija, dobra alternativa lateks rukavicama - posebno za osobe s alergijama tipa 1-A		prozirno	S / 7	1 Pkg	100 kom	10	3.345-893.0	28	<b>46,33</b>
			prozirno	M / 8	1 Pkg	100 kom	10	3.345-894.0	28	<b>46,33</b>
			prozirno	L / 9	1 Pkg	100 kom	10	3.345-895.0	28	<b>46,33</b>
			prozirno	XL / 10	1 Pkg	100 kom	10	3.345-896.0	28	<b>46,33</b>
<b>Čistači prašine</b>										
	<b>Čistač prašine ECO 540</b> S čičak trakom, bez navlake i drške, može se upotrebljavati s pripadajućim krpama za prašinu	siva	58 cm	1 kom	1 kom	1 kom	3.335-752.0	28		<b>290,54</b>
	<b>Valovita navlaka</b> Za ECO 540	siva	58 cm	1 kom	1 kom	1 kom	3.335-856.0	28		<b>77,74</b>
	<b>Čistač prašine</b> S gumenim lamelama, bez drške, može se rabiti s pripadajućim krpama za prašinu	antracit	40 cm	1 kom	1 kom	1 kom	6.999-057.0	28		<b>234,78</b>
	<b>Aluminijska drška</b> Teleskopska drška za držač krpe s kopčom, držač krpe PE i držač krpe s čičkom		140 cm	1 kom	1 kom	10	6.999-096.0	28		<b>47,11</b>
	<b>Teleskopska drška</b> Za držač krpe s kopčom, držač krpe PF i držač krpe s čičkom		97-184 cm	1 kom	1 kom	10	6.999-111.0	28		<b>160,97</b>
<b>neolinn maramice za brisanje prašine</b>										
	<b>neolinn BASIC</b> Uljna maramica za brisanje prašine za sve glatke, elastične i tvrde podne obloge, presavinuta 1/4 u vrećici s patentnim zatvaračem	žuta	30x60 cm	1 Pkg	50 kom	8	3.337-999.0			<b>102,07</b>
	<b>neolinn BASIC</b> Uljna maramica za brisanje prašine za sve glatke, elastične te tvrde podne obloge, ravno pakirana u PE foliji	žuta	24x60 cm	1 krt	8x50 kom	3	3.338-001.0	28		<b>666,66</b>
	<b>neolinn CLASSIC</b> Maramica od flisa sa specijalnim ljepilom za savršeno čišćenje površina, predmeta i podova, presavinuta na 1/4 u zip vrećici	bijela	26x60 cm	1 Pkg	25 kom	18	3.338-004.0			<b>54,39</b>
	<b>neolinn CLASSIC rola</b> Maramica od flisa sa specijalnim ljepilom za savršeno čišćenje površina, predmeta i podova, pakirana na roli u PE foliji	bijela	20x32 cm	1 krt	6x150 kom		3.338-003.0	28		<b>816,64</b>











Neobavezujuća preporučena prodajna cijena bez PDV-a.













Opis proizvoda	Primjena	Boja	Veličina	Jed.	Pak.	Broj za			Cijena
						Kol.	narudžbu	UT	
<b>Chicopee maramice za brisanje prašine</b>									
 <b>Chicopee Stretch 'n Dust</b> Uljna maramica za brisanje prašine za sve glatke, elastične te tvrde podne obloge		žuta	61x36 cm	1 Pkg	50 kom	8	3.345-125.0	28	<b>234,78</b>
<b>Krpe za prašinu</b>									
 <b>Držac krpe</b> Bez drške			60 cm	1 kom	1 kom	10	6.999-092.0	28	<b>55,75</b>
			80 cm	1 kom	1 kom	10	6.999-093.0	28	<b>63,60</b>
			120 cm	1 kom	1 kom	10	6.999-108.0	28	<b>226,93</b>
			160 cm	1 kom	1 kom	10	6.999-243.0	28	<b>321,16</b>
 <b>Aluminijska drška</b> Teleskopska drška za držač krpe s kopčom, držač krpe PE i držač krpe s čičkom			140 cm	1 kom	1 kom	10	6.999-096.0	28	<b>47,11</b>
 <b>Teleskopska drška</b> Za držač krpe s kopčom, držač krpe PF i držač krpe s čičkom			97-184 cm	1 kom	1 kom	10	6.999-111.0	28	<b>160,97</b>
 <b>Krpa za prašinu</b> 100 % pamuk, za suho brisanje srednje velikih i velikih površina, za držač krpe za prašinu		prirodna	60 cm	1 kom	1 kom	15	6.999-090.0	28	<b>90,30</b>
		prirodna	80 cm	1 kom	1 kom	15	6.999-091.0	28	<b>106,01</b>
		prirodna	120 cm	1 kom	1 kom	15	6.999-110.0	28	<b>191,60</b>
		prirodna	160 cm	1 kom	1 kom	10	6.999-242.0	28	<b>329,01</b>
 <b>Krpa za prašinu Acryl</b> Za suho brisanje srednje velikih i velikih površina, za držač krpe za prašinu			60 cm	1 kom	1 kom	30	6.999-148.0	28	<b>101,29</b>
			80 cm	1 kom	1 kom	30	6.999-149.0	28	<b>117,00</b>
 <b>Krpa Mobil</b> Krpa za brisanje prašine, za Mobil 57		prirodna	26x80 cm	1 kom	1 kom	25	3.338-032.0	28	<b>117,00</b>
 <b>Navlaka od vlakana Mobil</b> Krpa za brisanje prašine, za Mobil 57 Krpa za brisanje prašine za ECO 540		zelena	17x65 cm	1 kom	1 kom	25	3.335-848.0	28	<b>153,12</b>
		zelena	18x60 cm	1 kom	1 kom	25	3.335-849.0	28	<b>168,82</b>
 <b>Držac krpe za prašinu 60 cm</b> Savitljivi držač za čišćenje teško dostupnih površina od prašine, također u kombinaciji s teleskopskom drškom			60x6 cm	1 kom	1 kom	6	6.999-150.0	28	<b>305,45</b>
 <b>Krpa za prašinu od mikrovlakana 60 cm</b> Presvlaka od mikrovlakana za držač krpe za prašinu 60 cm			60x8 cm	1 kom	1 kom	12	6.999-151.0	28	<b>200,23</b>

Opis proizvoda	Primjena	Boja	Veličina	Jed.	Pak.	Broj za			Cijena
						Kol.	narudžbu	UT	
 <b>Držac krpe s kopčom</b> S rotacijom od 360° s fiksiranjem kopče blagotvornim za leđa za džepne krpe, bez drška	džepić		40 cm	1 kom	1 kom	10	6.999-144.0	28	<b>266,98</b>
	džepić		50 cm	1 kom	1 kom	10	6.999-276.0	28	<b>306,27</b>
<b>NOVO</b>									
 <b>Držac krpe PF</b> Držač krpe za krpe s džepićima i spojnicama, bez drške	džepić/spojnice		40 cm	1 kom	1 kom	10	3.346-580.0	28	<b>266,98</b>
	džepić/spojnice		50 cm	1 kom	1 kom	10	3.346-581.0	28	<b>306,24</b>
<b>NOVO</b>									
 <b>Aluminijska drška</b> Teleskopska drška za držač krpe s kopčom, držač krpe PE i držač krpe s čičkom			140 cm	1 kom	1 kom	10	6.999-096.0	28	<b>47,11</b>
 <b>Teleskopska drška</b> Za držač krpe s kopčom, držač krpe PF i držač krpe s čičkom			97-184 cm	1 kom	1 kom	10	6.999-111.0	28	<b>160,97</b>
<b>Navlake za brisanje</b>									
 <b>Krpa ECO!</b> Krpa s resama od mikrovlakana za odlično skupljanje prljavštine i učinak čišćenja za sve podne obloge otporne na vodu, idealna za svakodnevno čišćenje	džepić	plava	40 cm	1 kom	1 kom	25	6.999-143.0	28	<b>132,70</b>
	džepić	crvena	40 cm	1 kom	1 kom	25	6.999-136.0	28	<b>132,70</b>
 <b>Krpa ClaraClean S</b> Vrlo kvalitetna, izvrsnih svojstava klizanja i optimalnog učinka čišćenja za sve vrste podova otporne na vodu, idealna za svakodnevno čišćenje, vrlo dugotrajna (do 700 ciklusa pranja)	džepić/spojnice	plava	40 cm	1 kom	1 kom	50	3.345-987.0	28	<b>102,08</b>
	džepić/spojnice	crvena	40 cm	1 kom	1 kom	50	3.345-995.0	28	<b>102,08</b>
	džepić/spojnice	plava	50 cm	1 kom	1 kom	50	3.345-988.0	28	<b>137,42</b>
	džepić/spojnice	crvena	50 cm	1 kom	1 kom	50	3.345-996.0	28	<b>137,42</b>
 <b>MicroMop Plus</b> Navlaka za brisanje od mikrovlakana s čekinjama za odličan učinak čišćenja, klizanje i vijek trajanja, idealna za svakodnevno čišćenje lako i jako uprijetih i hrapavih površina	džepić/spojnice	bijela/siva	40 cm	1 kom	1 kom	50	3.346-486.0	28	<b>69,89</b>
	džepić/spojnice	bijela/siva	50 cm	1 kom	1 kom	50	3.346-487.0	28	<b>74,60</b>
 <b>Krpa od mikrovlakana Basic</b> Navlaka za brisanje od mikrovlakana od mekog mikropliša i mekih čekinja za bolji učinak čišćenja i klizanje, odlična za svakodnevno čišćenje i lagano hrapave površine	džepić/spojnice	bijela/plava	40 cm	1 kom	1 kom	50	3.337-957.0	28	<b>62,03</b>
	džepić/spojnice	bijela/plava	50 cm	1 kom	1 kom	50	3.337-958.0	28	<b>64,39</b>
 <b>Krpa od mikrovlakana Eco</b> Navlaka za brisanje od mikrovlakana odličnog odnosa cijene i kvalitete, od mekog mikropliša za svakodnevno čišćenje glatkih površina i laganu do srednje tešku nečistoću	džepić	bijela	40 cm	1 kom	1 kom	50	3.346-455.0	28	<b>30,62</b>
	džepić	bijela	50 cm	1 kom	1 kom	50	3.346-456.0	28	<b>32,98</b>
 <b>Triomop</b> Kombinirana navlaka za brisanje od mikrovlakana, poliester, pamuka i viskoze odličnog klizanja, upijanja i skupljanja prljavštine	džepić/spojnice	siva/bijela	40 cm	1 kom	1 kom	50	3.346-488.0	28	<b>77,74</b>
	džepić/spojnice	siva/bijela	50 cm	1 kom	1 kom	50	3.346-489.0	28	<b>81,66</b>

Neobavezujuća preporučena prodajna cijena bez PDV-a.

Opis proizvoda	Primjena	Boja	Veličina	Jed.	Pak.	Broj za			Cijena
						Kol.	narudžbu	UT	
 <b>Pamućna krpa Basic</b> Pamućna navlaka za brisanje odličnog upijanja i skupljanja prljavštine, idealna za svakodnevno univerzalno čišćenje	džepić/spojnice	prirodna	40 cm	1 kom	1 kom	50	3.337-959.0	28	<b>44,76</b>
	džepić/spojnice	prirodna	50 cm	1 kom	1 kom	50	3.337-960.0	28	<b>48,68</b>
 <b>Pamućna krpa Eco</b> Pamućna navlaka za brisanje odličnog odnosa cijene i kvalitete, upija i idealna za svakodnevno čišćenje	džepić	prirodna	40 cm	1 kom	1 kom	60	3.346-485.0	28	<b>30,62</b>
	džepić	prirodna	50 cm	1 kom	1 kom	60	3.345-686.0	28	<b>32,98</b>
<b>Specijalne navlake za brisanje</b>									
 <b>Dvostruka krpa od mikrovlakana</b> Navlaka za brisanje od mikrovlakana, od mekog mikropriša, obostrana primjena za velik površinski učinak, za svakodnevno čišćenje glatkih površina i laganu do srednje tešku nečistoću	džepić	bijela	40 cm	1 kom	1 kom		3.345-514.0	28	<b>77,74</b>
<b>Držac krpe s čičkom</b>									
 <b>Držac krpe s čičkom</b> Kvalitetan plastični držač s čičkom za brzu i jednostavnu primjenu, opcijski sa sustavom za blokadu (fiksiranje)	Sustav za blokadu		40 cm	1 kom	1 kom	10	6.999-272.0	28	<b>226,93</b>
	-		40 cm	1 kom	1 kom	10	6.999-271.0	28	<b>211,23</b>
 <b>Aluminijska drška</b> Teleskopska drška za držač krpe s kopčom, držač krpe PE i držač krpe s čičkom			140 cm	1 kom	1 kom	10	6.999-096.0	28	<b>47,11</b>
 <b>Teleskopska drška</b> Za držač krpe s kopčom, držač krpe PF i držač krpe s čičkom			97-184 cm	1 kom	1 kom	10	6.999-111.0	28	<b>160,97</b>
<b>Krpa s čičkom</b>									
 <b>Abrazivna krpa s čičkom od mikrovlakana</b> Navlaka od mikrovlakana specijalno za čišćenje snažne nečistoće i sigurnosnih pločica za učinkovito čišćenje	Čičak	plava	40 cm	1 kom	1 kom	25	6.999-273.0	28	<b>132,70</b>
 <b>Krpa ClaraClean C</b> Vrlo kvalitetna, izvrsno klizi, optimalan učinak čišćenja za sve vrste podova otporne na vodu, vrlo dug vijek trajanja (do 700 ciklusa pranja)	Čičak	plava	40 cm	1 kom	1 kom	50	3.345-985.0	28	<b>98,15</b>
	Čičak	crvena	40 cm	1 kom	1 kom	50	3.345-993.0	28	<b>98,15</b>
 <b>Pamućna krpa s čičkom</b> Pamućna navlaka s čičkom odlično upija vodu, idealna za svakodnevno čišćenje	čičak	prirodna	40 cm	1 kom	1 kom	25	6.999-275.0	28	<b>85,59</b>
<b>Sustav brisača poda s prskanjem</b>									
 <b>ECO1 mop s prskalicom</b> Za brzo čišćenje manjih površina, otopina za čišćenje ističe se pritiskom na gumb, dužine 155 cm, uklj. bočicu od 0,66 l, držač krpe 40 cm i teleskopsku dršku			40 cm	1 kom	1 kom	25	5.999-045.0		<b>595,26</b>













AKCIJA

Opis proizvoda	Primjena	Boja	Veličina	Jed.	Pak.	Broj za			Cijena
						Kol.	narudžbu	UT	
 <b>Sustav brisača poda s prskanjem Classic</b> Drška s integriranim spremnikom (maks. 500 ml) i funkcijskom prskanja, ergonomska i jednostavno rukovanje, s univerzalnim spojnim elementom, prikladno za držače krpe s kopčom, držače krpe PF i držače krpe s čičkom			148 cm	1 kom	1 kom	5	3.346-574.0	28	<b>360,42</b>
<b>Kolica</b>									
 <b>Kanta 15 l s ocjeđivačem za krpu</b> Kanta od 15 litara s ručkom i ocjeđivačem kojim se upravlja nožnom pedalom, jednostavan sustav idealan je za čišćenje malih površina			15 l	1 kom	1 kom		6.999-227.0	28	<b>548,88</b>
 <b>Kolica za kantu 25 l</b> Jako mobilna, nehrđajuća kolica za kantu od kvalitetne plastike, s bočnom pomičnom ručkom, kantom od 25 l i ocjeđivačem krpe koji je jednostavan za rukovanje			25 l	1 kom	1 kom		6.999-207.0	28	<b>1.201,40</b>
 <b>Kolica za kantu s ocjeđivačem u ručkom za guranje u obliku slova U 25 l</b> Jednostruka kolica od kvalitetne plastike, ne hrđaju, vrlo su mobilna, s ručkom za guranje u obliku slova „U“, ocjeđivačem i plavom kantom od 25 litara			25 l	1 kom	1 kom		6.999-208.0	28	<b>1.279,92</b>
 <b>Kolica za kantu 25 l s ručkom</b> Jako mobilna, nehrđajuća kolica za kantu od kvalitetne plastike, s bočnom pomičnom ručkom, kantom od 25 l i ocjeđivačem krpe koji je jednostavan za rukovanje			25 l	1 kom	1 kom		6.999-210.0	28	<b>1.256,37</b>
 <b>Kolica za dvije kante 2x15 l</b> Jako mobilna, nehrđajuća kolica za dvije kante od 100 % polipropilena, s bočnom pomičnom ručkom, 2 kante od 15 l kodiranih boja i ocjeđivačem krpe koji je jednostavan za rukovanje			2x15 l	1 kom	1 kom		6.999-025.0	28	<b>1.374,15</b>
 <b>Kolica za dvije kante 2x25 l</b> Kolica za dvije kante od 100 % polipropilena, nehrđajuća, vrlo mobilna, s ocjeđivačem i dvije kante od 25 litara u boji, vrlo higijenska i jednostavna za čišćenje			2x25 l	1 kom	1 kom		6.999-209.0	28	<b>1.366,30</b>
 <b>Posuda za pribor</b> Za kolica za dvije kante 6.999-025.0, za dodatnu opremu ili boce				1 kom	1 kom		6.999-077.0	28	<b>93,44</b>
 <b>Držac vreća za smeće</b> Promišljeni držač vreća za smeće za proširenje naših kolica za jednu i dvije kante, sa segmentom za skupljanje otpada 6.999-210.0, 6.999-209.0, 6.999-207.0, i 6.999-025.0		siva		1 kom	1 kom		6.999-235.0	28	<b>109,15</b>
 <b>Vreća za smeće 50 l</b>		crvena	50 l	1 kom	1 kom		6.999-233.0	28	<b>234,78</b>
		žuta	50 l	1 kom	1 kom		6.999-234.0	28	<b>234,78</b>











Neobavezujuća preporučena prodajna cijena bez PDV-a.











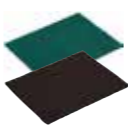

Opis proizvoda	Primjena	Boja	Veličina	Jed.	Pak.	Broj za			Cijena
						Kol. narudžbu	UT		
 <b>Kanta</b>		crvena	15 l	1 kom	1 kom	14	6.999-172.0	28	<b>156,26</b>
		plava	15 l	1 kom	1 kom	14	6.999-173.0	28	<b>156,26</b>
		crvena	25 l	1 kom	1 kom	12	6.999-214.0	28	<b>156,26</b>
		plava	25 l	1 kom	1 kom	12	6.999-215.0	28	<b>156,26</b>
 <b>Ocjediivač s četjustima</b> Ocjediivač s valjcima (rezervni dio), prikladan za kolica za čišćenje Premium i Classic te kolica za kantu				1 kom	1 kom	1	6.999-196.0	28	<b>548,88</b>
 <b>Sustav za brisanje UltraSpeed Pro</b>									
 <b>UltraSpeed Pro komplet za početnike 25 l</b> Okretna, iznimno fleksibilna, plastična i robusna kolica za kantu s mogućnošću spremanja, opremljena jedinstvenim poboljšanim ocjediivačem krpe za znatno bolji rezultat cijedenja, nema tjelesnog kontakta s cijelim nizom sredstava za čišćenje ili upotrijebljenim navlakama, ergonomska i jednostavna u primjeni, može se proširiti na kolica za dvije kante		plava/siva	56x38x86 cm	1 kom	1 kom	25	3.345-625.0	28	<b>1.806,03</b>
 <b>UltraSpeed Pro Duo komplet za početnike</b> Okretna, iznimno fleksibilna, plastična i robusna kolica za dvije kante uklj. klizač s mogućnošću spremanja, opremljena jedinstvenim poboljšanim ocjediivačem krpe za znatno bolji rezultat cijedenja, nema tjelesnog kontakta s cijelim nizom sredstava za čišćenje ili upotrijebljenim navlakama, ergonomska i jednostavna u primjeni		plava/siva	59x38x86 cm	1 kom	1 kom	25	3.345-626.0	28	<b>2.120,12</b>
 <b>UltraSpeed Pro kanta 10 l</b> Za proširenje na kolica za dvije kante odn. kao dodatni prostor za odlaganje		plava	10 l	1 kom	1 kom		3.345-614.0	28	<b>171,18</b>
 <b>UltraSpeed Pro ocjediivač</b> Robusni, jednostavni plastični ocjediivač s vrlo dobrim učinkom cijedenja, za cijedenje krpu ne treba skinuti s držača		siva		1 kom	1 kom		3.345-615.0	28	<b>446,01</b>
 <b>UltraSpeed Pro komplet klizača</b> Ergonomski klizač s velikom ručkom za jednostavno manevriranje kolica s kantom, kanta od 6 l ili ploča s upozorenjem može se pričvrstiti na integriranu kuku				1 kom	1 kom		3.345-613.0	28	<b>285,04</b>
 <b>UltraSpeed Pro držač krpe</b> Lagani, robusni držač krpe s velikom nožnom pedalom za jednostavno otvaranje, prikladan za primjenu s UltraSpeed Pro ocjediivačem, za cijedenje krpu ne treba skinuti s držača		siva	40 cm	1 kom	1 kom		3.345-616.0	28	<b>206,52</b>
 <b>Krpa UltraSpeed MicroPlus</b> Krpa od mikrovlakana s nadmoćnim učinkom čišćenja i dugotrajnošću		bijela/crna	40 cm	1 kom	1 kom	20	3.337-976.0	28	<b>105,22</b>
 <b>UltraSpeed TrioMopp</b> Krpa s usukanim resicama, veliki učinak čišćenja, sposobnost upijanja, dugotrajnost i higijena u jednom		siva/bijela	40 cm	1 kom	1 kom	20	3.345-478.0	28	<b>93,44</b>
 <b>UltraSpeed Safety Mopp</b> Krpa od specijalnih vlakana (100 % poliamid) za odličan efekt ribanja i veliku dugotrajnost		siva/crna	40 cm	1 kom	1 kom	20	3.337-978.0	28	<b>136,63</b>

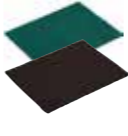
Opis proizvoda	Primjena	Boja	Veličina	Jed.	Pak.	Broj za			Cijena
						Kol. narudžbu	UT		
 <b>Sustav za brisanje Sweb</b>									
 <b>Duo Sweb držač krpe</b> Dvostrani, u obliku trapeza, s 3D zglobom, bez drške, za ergonomski rad i dvostruki učinak čišćenja, prikladan za navlake Sweb Classic i Sweb Duo		siva	50 cm	1 kom	1 kom		3.337-513.0	28	<b>318,02</b>
 <b>Aluminijska drška</b> Teleskopska drška za držač krpe s kopčom, držač krpe PE i držač krpe s čičkom			140 cm	1 kom	1 kom	10	6.999-096.0	28	<b>47,11</b>
 <b>Teleskopska drška</b> Za držač krpe s kopčom, držač krpe PF i držač krpe s čičkom			97-184 cm	1 kom	1 kom	10	6.999-111.0	28	<b>160,97</b>
 <b>Sweb Mopp Duo MicroTech</b> 30 % poliester, 70 % mikrovlakna		siva	50 cm	1 kom	1 kom		3.337-963.0	28	<b>203,37</b>
 <b>Sweb Mopp Duo HygienePlus</b> 100 % polieterska mikrovlakna s česticama srebra, uklj. sive trake za čišćenje		bijela/siva	50 cm	1 kom	1 kom		3.345-438.0	28	<b>354,92</b>
 <b>Sweb Mopp Duo MicroPlus</b> 100 % materijal od mikrovlakana		siva	50 cm	1 kom	1 kom		3.345-458.0	28	<b>220,65</b>
 <b>Sweb Mopp Duo SafetyPlus</b> Dio za ribanje: 100 % poliamid, plava rezana vlakna: 85 % polieterska mikrovlakna, 15 % poliester		siva/crna	50 cm	1 kom	1 kom		3.337-966.0	28	<b>222,22</b>
 <b>Sweb Mopp Classic</b> S plavom porubnom trakom 70° C, 50 % poliester, 50 % viskoza		siva	50 cm	1 kom	1 kom		3.337-945.0	28	<b>198,66</b>
 <b>Sweb Mopp Classic Extra</b> S crvenom porubnom trakom 70° C, 30 % poliester, 70 % viskoza		siva	50 cm	1 kom	1 kom		3.337-947.0	28	<b>200,23</b>
 <b>Sweb Mopp Classic MicroTech</b> Sa sivom porubnom trakom 95° C, 30 % poliester, 70 % mikrovlakna		siva	50 cm	1 kom	1 kom		3.337-949.0	28	<b>198,66</b>
 <b>Sweb Mopp Classic HygienePlus</b> 100 % polieterska mikrovlakna s česticama srebra, uklj. sive trake za čišćenje		bijela/siva	50 cm	1 kom	1 kom		3.345-348.0	28	<b>344,72</b>
 <b>Sweb Mopp Classic MicroPlus</b> 100 % materijal od mikrovlakana		siva	50 cm	1 kom	1 kom		3.345-457.0	28	<b>224,58</b>











Neobavezujuća preporučena prodajna cijena bez PDV-a.

Opis proizvoda	Primjena	Boja	Veličina	Jed.	Pak.	Broj za			Cijena
						Kol.	narudžbu	UT	
<b>Razni pribor za mokro brisanje</b>									
 <b>Drewell 450 ravni okvir držača</b> Bez drške			40 cm	1 kom	1 kom	3.335-741.0	28		<b>466,43</b>
 <b>Aluminijska drška</b> Teleskopska drška za držač krpe s kopčom, držač krpe i držač krpe s čičkom			140 cm	1 kom	1 kom	100 6.999-096.0	28		<b>47,11</b>
 <b>Ravna krpa 450</b> S resama, za Drewell 450		bijela	12x42 cm	1 kom	1 kom	3.335-831.0	28		<b>156,26</b>
 <b>Dvostruka krpa od mikrovlakana</b> Navlaka za brisanje od mikrovlakana, od mekog mikropliša, obostrana primjena za velik površinski učinak, za svakodnevno čišćenje glatkih površina i laganu do srednje tešku nečistoću	džepić	bijela	40 cm	1 kom	1 kom	3.345-514.0	28		<b>77,74</b>
 <b>Plastična kvačica za krpu</b> Prikladna za krpu s resicama, od plastike, bez drške		žuta		1 kom	1 kom	3.337-506.0	28		<b>54,18</b>
 <b>Aluminijska drška</b> Teleskopska drška za držač krpe s kopčom, držač krpe i držač krpe s čičkom			140 cm	1 kom	1 kom	100 6.999-096.0	28		<b>47,11</b>
 <b>Resice s trakom</b>		prirodna	400 g	1 kom	1 kom	3.335-828.0	28		<b>117,00</b>
		prirodna	450 g	1 kom	1 kom	3.335-829.0	28		<b>124,85</b>
		prirodna		1 kom	1 kom	3.337-920.0	28		<b>54,18</b>
 <b>Mop s drškom</b> Integrirani mehanizam cijedenja u dršci		crvena		1 kom	1 kom	3.337-508.0	28		<b>440,51</b>
 <b>Rezervna krpa</b> za sustav krpa, 100 % pamuk		prirodna		1 kom	1 kom	3.337-938.0	28		<b>201,02</b>
 <b>Čistač rubova s ručkom</b> Za Maxi jastučić, idealan za čišćenje kutova i bridova		antracit	10x23 cm	1 kom	1 kom	12 6.999-101.0	28		<b>211,23</b>

Opis proizvoda	Primjena	Boja	Veličina	Jed.	Pak.	Broj za			Cijena
						Kol.	narudžbu	UT	
 <b>Čistač rubova s držačem drške</b> Za Maxi jastučić, idealan za čišćenje kutova i rubova, bez drške		antracit	10x23 cm	1 kom	1 kom	6.999-158.0	28		<b>234,78</b>
 <b>Aluminijska drška</b> Teleskopska drška za držač krpe s kopčom, držač krpe i držač krpe s čičkom			140 cm	1 kom	1 kom	100 6.999-096.0	28		<b>47,11</b>
 <b>Maxi jastučić</b> Abrazivna koprna s velikim učinkom čišćenja, idealan za uklanjanje laganu prijanjajuće prljavštine na osjetljivim površinama		bijela	12x26 cm	1 kom	1 kom	12 6.999-102.0	28		<b>47,11</b>
 <b>Maxi jastučić</b> Abrazivna koprna s velikim učinkom čišćenja, idealan za uklanjanje tvrdokorne prljavštine		zelena	11,5x25 cm	1 Pkg	5 kom	3.345-501.0	02		<b>219,86</b>
		crna	11,5x25 cm	1 Pkg	5 kom	3.345-502.0	02		<b>219,86</b>
 <b>Maxi jastučić od mikrovlakana</b> Upijajući i abrazivni jastučić, kombinacija bijelog poliestera/mikrovlakana i sivih, abrazivnih traka za četkanje		bijela/siva	12x26 cm	1 Pkg	5 kom	3.345-503.0	28		<b>398,90</b>
 <b>Mini jastučić</b> Abrazivna koprna s velikim učinkom čišćenja, idealan za uklanjanje tvrdokorne prljavštine		zelena	15,5x23,5 cm	1 Pkg	10 kom	3.345-504.0	02		<b>84,02</b>
		crna	15,5x23,5 cm	1 Pkg	10 kom	3.345-505.0	02		<b>84,02</b>
 <b>Melaminski jastučić</b> S profilnom strukturom za dubinsko čišćenje, univerzalno prikladni za fini kamen, umjetni kamen, prirodni kamen, terakotu, premazani beton i strukturirane protuklizne pločice		siva/bijela	11,5x25 cm	1 Pkg	1 kom	3.345-900.0	02		<b>62,03</b>
<b>Metle i četke</b>									
 <b>Superior metla meka</b> Savršena za suho čišćenje u unutarnjim prostorima, može se prati i autoklavirati, bez drške		plava/bijela	50 cm	1 kom	1 kom	3.345-469.0	28		<b>184,53</b>
 <b>Superior metla tvrda</b> Savršena za mokro čišćenje vanjskih površina, može se prati i autoklavirati, bez drške		plava/bijela	50 cm	1 kom	1 kom	3.345-470.0	28		<b>184,53</b>
 <b>Četka za ribanje</b> Savršena za agresivno i higijensko četkanje mokrih podova, može se prati i autoklavirati, bez drške		plava/bijela	30 cm	1 kom	1 kom	3.345-471.0	28		<b>83,23</b>
 <b>Aluminijska drška metle</b>			Ø 23 mm, 145 cm	1 kom	1 kom	3.337-788.0	28		<b>122,50</b>











Neobavezujuća preporučena prodajna cijena bez PDV-a.











Opis proizvoda	Primjena	Boja	Veličina	Jed.	Pak.	Broj za			Cijena
						Kol. narudžbu	UT		
 <b>ECOmetla za paučinu</b> S teleskopskom drškom, savršeno rješenje za skidanje paučine te za cijevi za grijanje itd. i na stropovima				1 kom	1 kom	5.999-027.0	28		<b>266,19</b>
 <b>Lopatica za metenje s gumenim profilom i klizačem</b> Sustav skupljanja smeća koji se sastoji od klizača s ergonomskom ručkom i gumenim profilom, savršen je za skupljanje krupne i vlažne prljavštine.		plava	32x15x96 cm	1 kom	1 kom	6.999-191.0	28		<b>479,76</b>
 <b>ECOmetla i spremnik za smeće</b> Idealno za rad jednom rukom: vrlo lagana metla ECO! ima spremnik za smeće u koji se skuplja krupna prljavština te gumenu usnu koja se prilagodava podu		siva	28x29x85 cm	1 kom	1 kom	6.999-226.0	28		<b>242,64</b>
 <b>Komplet za metenje Universal</b> Metla i lopatica		plava	35x22x7 cm	1 kom	1 kom	3.337-614.0	28		<b>30,62</b>
 <b>Higijenska ručna četka</b> Četka s kratkom drškom, za optimalno čišćenje kuhinjskog pribora, može se prati i autoklavirati		plava/bijela	23 cm	1 kom	1 kom	3.345-472.0	28		<b>91,87</b>
 <b>Četka za čišćenje preljeva na umivaoniku</b>		bijela	22 cm	1 kom	1 kom	3.337-617.0	28		<b>54,18</b>
 <b>WC garnitura</b> Četka uklj. držač		bijela		1 kom	1 kom	3.345-543.0	28		<b>35,34</b>
 <b>Gumeni brisač</b> Plastični brisač za vodu		žuta/crna	55 cm	1 kom	1 kom	6.999-089.0	28		<b>101,29</b>
 <b>Aluminijska drška</b> Teleskopska drška za držač krpe s kopčom, držač krpe i držač krpe s čičkom			140 cm	1 kom	1 kom	6.999-096.0	28		<b>47,11</b>
 <b>Ploča s upozorenjem: Oprez, klizav pod!</b> Uočljivije upozorenje, brzo se postavlja		žuta		1 kom	1 kom	6.999-104.0	28		<b>179,82</b>
 <b>Ploča s upozorenjem za okvir vrata</b> Viseća upozorna ploča „STOP - zabranjen prolaz“ s usisnom čašicom			50x30 cm	1 kom	1 kom	6.999-229.0	28		<b>479,76</b>

Opis proizvoda	Primjena	Boja	Veličina	Jed.	Pak.	Broj za			Cijena	
						Kol. narudžbu	UT			
 <b>Lanac 1 m</b> Žuti lanac od polipropilena, duljine 1 metar		žuta	100 cm	1 kom	1 kom	6.999-185.0	28		<b>31,41</b>	
 <b>Stoper za vrata s drškom</b> Ergonomski univerzalni stoper za vrata s gumenim rubom i aluminijskom drškom, prikladan za svaku vrstu vrata			15,7x7,9x90 cm	1 kom	1 kom	6.999-206.0	28		<b>242,64</b>	
<b>Origo kolica za transport i čišćenje</b>										
 <b>Origo 300 FX</b> Potpuno opremljena i montirana, težina: 18 kg	Sastoji se od: Plastična kolica sa 4 kotačića 125 mm, 2 police, 2 kante od 6 l, 1 držač vreće za smeće 2x70 l uklj. 4 kopče za vreću za smeće, pretinac za odlaganje vreća za smeće, 1 držač drške i 1 pretinac za odlaganje držača krpe		B126xT58x H100 cm	1 kom	1 kom	3.345-619.0	28		<b>4.974,43</b>	
 <b>Origo 300 FX-A</b> Potpuno opremljena i montirana, težina: 18 kg	Sastoji se od: Plastična kolica sa 4 kotačića 125 mm, 2 police, 2 kante od 6 l, 1 kanta od 15 l, 1 kanta od 25 l, 1 vertikalni ocjedivač, 1 držač vreće za smeće 2x70 l uklj. 4 kopče za vreću za smeće, pretinac za odlaganje vreća za smeće, 1 držač drške i 1 pretinac za odlaganje držača krpe		B126xT58x H100 cm	1 kom	1 kom	3.345-540.0	28		<b>5.418,87</b>	
 <b>Origo 300 HHX</b> Potpuno opremljena i montirana, težina: 26 kg	Sastoji se od: Plastična kolica sa 4 kotačića 125 mm, 3 police, 4 kante od 6 l, 4 kutije s poklopcima, 1 držač vreće za smeće 2x70 l uklj. 4 kopče za vreću za smeće, pretinac za odlaganje vreća za smeće, 1 držač drške i 1 pretinac za odlaganje držača krpe		B126xT58x H100 cm	1 kom	1 kom	3.345-621.0	28		<b>8.209,58</b>	
 <b>Origo 500 HHX</b> Potpuno opremljena i montirana, težina: 29 kg	Sastoji se od: Metalna kolica sa 4 kotačića 125 mm, 5 police, 4 kante od 6 l, 4 kutije s poklopcima, 1 držač vreće za smeće 2x70 l uklj. 4 kopče za vreću za smeće, pretinac za odlaganje vreća za smeće, 1 držač drške i 1 pretinac za odlaganje držača krpe		B127xT60x H100 cm	1 kom	1 kom	3.345-624.0	28		<b>9.454,95</b>	
<b>Paušal za montažu Origo</b>				1 kom	1 kom	3.335-825.0	06		<b>1.806,03</b>	











Neobavezujuća preporučena prodajna cijena bez PDV-a.

Opis proizvoda	Primjena	Boja	Veličina	Jed.	Pak.	Broj za			Cijena
						Kol. narudžbu	UT		
<b>Pribor za Origo</b>									
 <b>Kanta 6 l</b> Uklj. kopče u boji, bez poklopca		plava	6 l	1 kom	1 kom	3.337-844.0	28	<b>204,95</b>	
 <b>Poklopac za kantu 6 l</b>		plava		1 kom	1 kom	3.337-845.0	28	<b>68,32</b>	
 <b>Kanta</b>		plava	15 l	1 kom	1 kom	3.337-791.0	28	<b>149,19</b>	
		plava	25 l	1 kom	1 kom	3.337-793.0	28	<b>162,54</b>	
 <b>Kanta 22 l, duguljasta</b> Uklj. kopče u boji		plava	22 l	1 kom	1 kom	3.337-848.0	28	<b>311,74</b>	
 <b>Polica</b>		plava		1 kom	1 kom	3.337-846.0	28	<b>168,04</b>	
 <b>Polica mala</b>		plava		1 kom	1 kom	3.337-847.0	28	<b>144,48</b>	
 <b>Kutija</b> Za pripremu i transport krpa Swep uklj. kopče u boji, bez poklopca		plava		1 kom	1 kom	3.337-849.0	28	<b>234,78</b>	
 <b>Poklopac za kutiju</b> Uklj. kopče u boji		plava		1 kom	1 kom	3.337-850.0	28	<b>118,57</b>	
 <b>Sito za kutiju</b> Za pripremu krpa		plava		1 kom	1 kom	3.337-851.0	28	<b>318,02</b>	
<b>Držac Swep Duo plosnatog ocjeđivača</b>				1 kom	1 kom	3.337-832.0	28	<b>1.144,87</b>	
 <b>Swep Duo plosnati ocjeđivač</b>		tamosiva		1 kom	1 kom	3.337-831.0	28	<b>1.453,46</b>	

Opis proizvoda	Primjena	Boja	Veličina	Jed.	Pak.	Broj za			Cijena
						Kol. narudžbu	UT		
 <b>Torba za vreću</b> Za držač za vreće Origo		siva	70 l	1 kom	1 kom	3.337-801.0	28	<b>430,31</b>	
		siva	120 l	1 kom	1 kom	3.337-857.0	28	<b>475,85</b>	
<b>Poklopac vreće za smeće</b> Uklj. kopče u boji		siva	70 l	1 kom	1 kom	3.337-843.0	28	<b>142,91</b>	
		siva	120 l	1 kom	1 kom	3.337-842.0	28	<b>208,87</b>	
 <b>Kuka</b>		siva		1 kom	1 kom	3.337-853.0	28	<b>19,63</b>	
 <b>komplet držača drške</b>		siva		1 kom	1 kom	3.337-852.0	28	<b>52,61</b>	
 <b>Kopča držača odvojiva</b> Bez stezaljke drške		siva		1 kom	1 kom	3.337-859.0	28	<b>15,70</b>	
 <b>Pretinac za odlaganje držača krpe</b>		siva	300er Origo	1 kom	1 kom	3.337-854.0	28	<b>82,45</b>	
		siva	500er Origo	1 kom	1 kom	3.337-855.0	28	<b>97,37</b>	
<b>Clean Liner kolica za transport i čišćenje</b>									
 <b>Clean Liner Classic I</b> S ocjeđivačem krpa za brisač poda, koji je namijenjen za dvije kante, držačem vreće za smeće i ladicama na zatvaranje				1 kom	1 kom	5.999-044.0	28	<b>6.281,84</b>	
 <b>Clean Liner Classic II</b> S ocjeđivačem s valjcima za dvije kante i držačem kante za smeće, za krpu s fiksiranjem spojica				1 kom	1 kom	6.999-080.0	28	<b>3.612,06</b>	
 <b>Clean Liner Classic III</b> S ocjeđivačem krpa za brisač poda, koji je namijenjen za dvije kante, i držačem vreće za smeće				1 kom	1 kom	6.999-163.0	28	<b>3.690,58</b>	
 <b>Clean Liner Classic IV</b> Sustav za brzo mokro čišćenje s predkondicioniranjem i držačem vreće za smeće				1 kom	1 kom	6.999-164.0	28	<b>3.769,10</b>	











Neobavezujuća preporučena prodajna cijena bez PDV-a.













Opis proizvoda	Primjena	Boja	Veličina	Jed.	Pak.	Broj za			Cijena
						Kol.	narudžbu	UT	
 <b>ECOFirst Liner</b> Za učinkovito vidljivo čišćenje i prostor za opremu, zaštićeni držač vreće za smeće 150 l, bez konzole ECOFirst Liner				1 kom	1 kom	5.999-019.0	28	<b>4.240,24</b>	
 <b>Kolica ECOClean Liner Mini</b> Sustav za brzo mokro čišćenje s predkondicioniranjem i zaštićenim držačem vreće za smeće				1 kom	1 kom	6.999-165.0	28	<b>5.378,83</b>	
 <b>Clean Liner Classic Light Duty</b> Ergonomska kolica za čišćenje sa 2 kante od 15 l i 3 kante od 4 l, plavom kutijom za krpe i preklopivim držačem vreće za smeće 120 l				1 kom	1 kom	1 6.999-190.0	28	<b>7.184,85</b>	
 <b>ECOclean Liner</b> Sustav za mokro čišćenje s predkondicioniranjem, zaštićenim držačem vreće za smeće 150 l i ladicama na zatvaranje				1 kom	1 kom	5.999-021.0	28	<b>8.559,01</b>	
 <b>Kolica ECOClean Liner Press</b> S ocjeđivačem krpa za brisač poda, koji je namijenjen za dvije kante, zaštićenim držačem vreće za smeće 150 l i ladicama na zatvaranje				1 kom	1 kom	6.999-162.0	28	<b>10.207,99</b>	
<b>Pribor za Clean Liner</b>									
 <b>Konzola ECOFirst Liner</b> Dodatni prostor za opremu za čišćenje, za kolica ECOFirst Liner				1 kom	1 kom	5.999-020.0	28	<b>2.347,84</b>	
 <b>Mreža za krpu</b> S poteznom vrpcom, za spremanje i pažljivo pranje upotrijebljenih krpa u perilici rublja		bijela plava crvena	70 l 50 l 20 l	1 kom 1 kom 1 kom	1 kom 1 kom 1 kom	50 6.999-130.0 60 6.999-128.0 60 6.999-129.0	28 28 28	<b>124,85</b> <b>234,78</b> <b>164,11</b>	
 <b>Vreća za smeće 120 l</b> S patentnim zatvaračem, od plastike, primjenjiva za kolica Clean Liner Classic		crvena plava	120 l 120 l	1 kom 1 kom	1 kom 1 kom	50 6.999-160.0 50 6.999-161.0	28 28	<b>462,50</b> <b>462,50</b>	
 <b>Vreća za smeće 120 l</b> S patentnim zatvaračem, od plastike, prikladna za sva kolica za transport i čišćenje		žuta	120 l	1 kom	1 kom	1 6.999-228.0	28	<b>941,49</b>	
 <b>Kanta 4 l</b>		žuta crvena plava zeleno	4 l 4 l 4 l 4 l	1 kom 1 kom 1 kom 1 kom	1 kom 1 kom 1 kom 1 kom	30 5.999-049.0 30 5.999-050.0 30 5.999-051.0 30 6.999-186.0	28 28 28 28	<b>111,50</b> <b>111,50</b> <b>111,50</b> <b>111,53</b>	

Opis proizvoda	Primjena	Boja	Veličina	Jed.	Pak.	Broj za			Cijena
						Kol.	narudžbu	UT	
 <b>Preklopni poklopac za kantu od 4 l</b>				1 kom	1 kom	1 6.999-187.0	28	<b>93,44</b>	
 <b>Kanta</b>		crvena plava crvena plava	15 l 15 l 25 l 25 l	1 kom 1 kom 1 kom 1 kom	1 kom 1 kom 1 kom 1 kom	14 6.999-172.0 14 6.999-173.0 12 6.999-214.0 12 6.999-215.0	28 28 28 28	<b>156,26</b> <b>156,26</b> <b>156,26</b> <b>156,26</b>	
 <b>Kutija za krpe s poklopcem</b> Za predkondicioniranje i spremanje krpa		plava crvena plava crvena	10 l 10 l 20 l 20 l	1 kom 1 kom 1 kom 1 kom	1 kom 1 kom 1 kom 1 kom	1 6.999-199.0 1 6.999-200.0 1 5.999-052.0 1 5.999-053.0	28 28 28 28	<b>313,31</b> <b>313,31</b> <b>391,83</b> <b>391,83</b>	
 <b>Ladica s ključem</b> Ladica s ključem za kolica za čišćenje Premium			40 l 22 l 10 l	1 kom 1 kom 1 kom	1 kom 1 kom 1 kom	1 6.999-177.0 1 6.999-176.0 1 6.999-204.0	28 28 28	<b>705,92</b> <b>548,88</b> <b>391,83</b>	
 <b>Držač kutije za krpe</b> Držač za izvedbe kutija za krpe 6.999-052.0 i 6.999-053.0 za predkondicioniranje krpa				1 kom	1 kom	5.999-054.0	28	<b>265,84</b>	
 <b>Polica za krpe</b> Polica za držač za krpe, prikladna za sva kolica za čišćenje kao i za kolica za transport Classic				1 kom	1 kom	6.999-192.0	28	<b>156,26</b>	
 <b>Držač drške</b> Držač drške promjera 23 mm za sustav krpa ECO!Sprüh 5.999-045.0, sustav krpa 6.999-145.0 i aluminijsku dršku 6.999-096.0.			Ø 23 mm	1 kom	1 kom	1 6.999-193.0	28	<b>22,77</b>	
 <b>Držač drške</b> Držač drške promjera 26 mm za sustav krpa ECO! 5.999-024.0 i teleskopsku dršku 6.999-111.0.			Ø 26 mm	1 kom	1 kom	1 6.999-194.0	28	<b>25,91</b>	
 <b>Univerzalni držač drške</b> Držač za drške različitih promjera, nema klizanja zbog posebne gume, ostaje na dršci, a ne na kolicima				1 kom	1 kom	50 6.999-270.0	28	<b>38,44</b>	

Neobavezujuća preporučena prodajna cijena bez PDV-a.













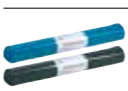

Opis proizvoda	Primjena	Boja	Veličina	Jed.	Pak.	Broj za Kol. narudžbu	UT	Cijena
 <b>Sklopivi držač vreća za smeće</b> Sklopivi držač vreća za smeće, kao dodatni pribor uz naša kolica Clean-Liner 6.999-080.0, 5.999-044.0, 6.999-163.0, 6.999-164.0 i 6.999-190.0, štedi prostor				1 kom	1 kom	5.999-048.0	28	<b>627,36</b>
 <b>Poklopac Clean Liner Classic</b> Dopunski, žuti poklopac kante za smeće za naše držače vreća za smeće 6.999-080.0, 5.999-044.0, 6.999-163.0, 6.999-164.0 i 6.999-190.0 te sve modele Clean Liner Classic		žuta		1 kom	1 kom	6.999-174.0	28	<b>313,27</b>
 <b>Pregradna šipka za kolica ECO!</b> Praktično pregrađivanje vreće za smeće, idealna za učvršćivanje više mreža za krpu ili vreća za smeće na kolica, odgovara za proizvode 5.999-019.0 i 5.999-021.0.				1 kom	1 kom	5.999-035.0	28	<b>274,83</b>
 <b>Ocjediivač s čeljustima</b> Ocjediivač s valjcima (rezervni dio), prikladan za kolica za čišćenje Premium i Classic te kolica za kantu				1 kom	1 kom	6.999-196.0	28	<b>548,88</b>
 <b>Ocjediivač s valjcima</b> Rezervni valjkasti ocjediivač za kolica za čišćenje 6.999-080.0 i kolica za kantu 6.999-021.0				1 kom	1 kom	6.999-195.0	28	<b>784,44</b>
 <b>Komplet pribora ECO!Liner</b> Prikladno za sva kolica za čišćenje: komplet pribora ECO!Liner s kantom za predkondicioniranje krpa, kadicom za držanje kutije za krpe te kukom i pregradom za vreće za smeće				1 kom	1 kom	5.999-025.0	28	<b>612,48</b>
<b>Pribor za kolica Classic</b>								
 <b>Držač drške</b>		siva		1 kom	1 kom	3.346-492.0	28	<b>77,74</b>
 <b>Stezaljka drške</b>		siva		1 kom	1 kom	3.346-493.0	28	<b>38,48</b>
 <b>Kuka</b>		siva		1 kom	1 kom	3.346-494.0	28	<b>32,98</b>
 <b>Adapter 2x70l držač vreće Classic</b>		siva		1 kom	1 kom	3.346-394.0	28	<b>101,29</b>

Opis proizvoda	Primjena	Boja	Veličina	Jed.	Pak.	Broj za Kol. narudžbu	UT	Cijena
<b>Kolica za transport i čišćenje Classic</b>								
 <b>Kolica Classic I</b> Idealna za brzo svakodnevno čišćenje: kolica za čišćenje s dvama kantama od 4 l kodiranih boja			107×66×112 cm	1 kom	1 kom	6.999-216.0	28	<b>1.923,81</b>
 <b>Kolica Classic II</b> Kolica za čišćenje s ocjediivačem s čeljustima jednostavnim za rukovanje te po dvjema kantama od 4 i 15 l kodiranih boja			107×66×112 cm	1 kom	1 kom	6.999-217.0	28	<b>2.818,98</b>
 <b>Kolica Classic III</b> Prostrani prostor za odlaganje: kolica za čišćenje s četirima kantama od 4 l kodiranih boja, ocjediivačem s čeljustima i uklonjivim kolicima za dvije kante			140×65×112 cm	1 kom	1 kom	6.999-218.0	28	<b>4.703,53</b>
 <b>Kolica Classic IV</b> S ocjediivačem krpe za fleksibilnu uporabu: kolica za čišćenje s velikim prostorom za odlaganje te četirima kantama od 4 l i dvjema kantama od 15 l, sve su kante kodirane bojom			135×65×112 cm	1 kom	1 kom	6.999-219.0	28	<b>2.346,75</b>
 <b>Kolica Classic V</b> Kolica za čišćenje s velikim prostorom za odlaganje za predkondicioniranje, uklj. dvije kutije za krpe od 20 litara i četiri kante od 4 l kodirane bojom			114×52×112 cm	1 kom	1 kom	6.999-220.0	28	<b>4.318,77</b>
<b>Hotelska kolica Premium</b>								
 <b>Kolica Hotel Premium I</b> Vrlo kvalitetna hotelska kolica za 6 do 8 soba, uklj. preklopivi držač vreće za smeće od 120 l, zahvaljujući kotačima veličine 125 mm s odbojnicima jednostavno manevriranje čak i kada su kolica vrlo teška			113×64×142,5 cm	1 kom	1 kom	6.999-224.0	28	<b>10.757,65</b>
 <b>Kolica Hotel Premium II</b> Kotači veličine 125 mm s odbojnicima omogućuju jednostavno manevriranje ovim hotelskim kolicima s držačem vreće za smeće (120 litara) kada su kolica teška, prikladna za 10 do 12 soba			197×64×142,5 cm	1 kom	1 kom	6.999-225.0	28	<b>15.696,75</b>
 <b>Kolica Hotel Classic I</b> Hotelska kolica s preklopivim držačem vreće za smeće od 120 litara, kolica su prikladna za 12 do 15 soba i imaju tri drvena pretinca i pet kotača veličine 125 mm			117×53×128 cm	1 kom	1 kom	6.999-221.0	28	<b>7.538,21</b>
 <b>Kolica Hotel Classic II</b> Prikladna za čišćenje 15 do 18 soba: hotelska kolica sa sklopivim držačem vreća za smeće od 120 l, trima pretincima od drva i pet kotača veličine 125 mm.			127×53×128 cm	1 kom	1 kom	6.999-222.0	28	<b>7.773,78</b>
 <b>Kolica Hotel Classic III</b> Preklopivi držač vreće za smeće od 120 litara dio je osnovne opreme hotelskih kolica za 10 do 12 soba, uz to imaju i tri drvena pretinca i pet kotača veličine 125 mm			107×53×128 cm	1 kom	1 kom	6.999-223.0	28	<b>6.321,10</b>

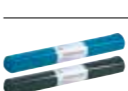
Neobavezujuća preporučena prodajna cijena bez PDV-a.



Opis proizvoda	Primjena	Boja	Veličina	Jed.	Pak.	Broj za narudžbu		UT	Cijena
<b>Vreće za smeće</b>									
 <b>Vreća za kantu za kupaonski otpad UNIVERSAL 5 I</b> HDPE-vreća, 310x370x0,005 mm		prozirna	50 rola po 50 kom	1 krt	2.500 kom	108	3.346-224.0	28	<b>383,98</b>
 <b>Vreća za smeće UNIVERSAL PLUS 20 I</b> HDPE-vreća, 450x540x0,006 mm		prozirna	50 rola po 40 kom	1 krt	2000 kom	100	3.346-169.0	28	<b>388,69</b>
 <b>Vreća za smeće UNIVERSAL PLUS 30 I</b> HDPE-vreća, 500x600x0,006 mm		prozirna	20 rola po 100 kom	1 krt	2000 kom	96	3.346-225.0	28	<b>391,83</b>
 <b>Vreća za smeće UNIVERSAL 30 I</b> HDPE-vreća, 500x600x0,01 mm		prozirna	20 rola po 50 kom	1 krt	1000 kom	120	3.338-080.0	28	<b>391,83</b>
 <b>Vreća za smeće FIRST 30 I</b> LDPE-vreća, 260+240x600x0,02 mm		prozirna	20 rola po 50 kom	1 krt	1000 kom	64	3.346-227.0	28	<b>548,88</b>
 <b>Vreća s vezicom 30 I</b> HDPE-vreća, 500x600+50x0,015 mm		bijela	24 rola po 25 kom	1 krt	600 kom	72	3.346-226.0	28	<b>525,32</b>
 <b>Vreća za smeće 45 I</b> HDPE-vreća, 550x700x0,011 mm		prozirna	35 rola po 20 kom	1 krt	875 kom	80	3.338-081.0	28	<b>470,35</b>
 <b>Vreća za smeće UNIVERSAL PLUS 60 I</b> HDPE-vreća, 620x720x0,006 mm		prozirna	40 rola po 50 kom	1 krt	2000 kom	60	3.346-228.0	28	<b>627,40</b>
 <b>Vreća za smeće FIRST 60 I</b> HDPE-vreća, 600x720x0,012 mm		prozirna	20 rola po 50 kom	1 krt	1000 kom	80	3.345-864.0	28	<b>627,40</b>
 <b>Vreća za smeće UNIVERSAL PLUS 65 I</b> HDPE-vreća, 630x850x0,0075 mm		prozirna	9 rola po 40 kom	1 krt	360 kom	120	3.346-229.0	28	<b>177,46</b>
 <b>Vreća za smeće UNIVERSAL 65 I</b> HDPE-vreća, 630x850x0,01 mm odgovara za žičane košare		prozirna	10 rola po 50 kom	1 krt	500 kom	96	3.346-230.0	28	<b>336,86</b>
 <b>Vreća za smeće 65 I</b> LDPE-vreća, 330+300x850x0,02 mm		bijela	9 rola po 40 kom	1 krt	360 kom	88	3.338-083.0	28	<b>525,32</b>

Opis proizvoda	Primjena	Boja	Veličina	Jed.	Pak.	Broj za narudžbu		UT	Cijena
<b>Vreće za smeće</b>									
 <b>Vreća za smeće ECO 70 I</b> LDPE-vreća, 575x1000x0,029 mm		plava	10 rola po 25 kom	1 krt	250 kom	40	3.346-231.0	28	<b>297,60</b>
 <b>Vreća za smeće BASIC 70 I</b> LDPE-vreća, 575x1000x0,035 mm		plava	10 rola po 25 kom	1 krt	250 kom	32	3.346-232.0	28	<b>360,42</b>
	<b>Vreća za smeće PREMIUM 70 I</b> LDPE-vreća, 575x1000x0,04 mm	plava	10 rola po 25 kom	1 krt	250 kom	60	3.338-079.0	28	<b>548,88</b>
		siva	10 rola po 25 kom	1 krt	250 kom	36	3.338-074.0	28	<b>548,88</b>
		bijela	10 rola po 25 kom	1 krt	250 kom	42	3.338-075.0	28	<b>627,40</b>
		zeleni	10 rola po 25 kom	1 krt	250 kom	40	3.338-076.0	28	<b>627,40</b>
		crveni	10 rola po 25 kom	1 krt	250 kom	40	3.338-077.0	28	<b>627,40</b>
	žuta	10 rola po 25 kom	1 krt	250 kom	40	3.338-078.0	28	<b>627,40</b>	
 <b>Vreća za smeće ECO 120 I</b> LDPE-vreća, 700x1100x0,027 mm		plava	10 rola po 25 kom	1 krt	250 kom	32	3.346-234.0	28	<b>313,31</b>
	<b>Vreća za smeće BASIC 120 I</b> LDPE-vreća, 700x1100x0,032 mm	plava	10 rola po 25 kom	1 krt	250 kom	64	3.345-587.0	28	<b>391,83</b>
		crna	10 rola po 25 kom	1 krt	250 kom	32	3.345-588.0	28	<b>391,83</b>
	<b>Vreća za smeće PREMIUM 120 I</b> LDPE-vreća, 700x1100x0,037 mm	plava	10 rola po 25 kom	1 krt	250 kom	48	3.346-235.0	28	<b>470,35</b>
		crna	10 rola po 25 kom	1 krt	250 kom	48	3.338-072.0	28	<b>470,35</b>
	<b>Vreća za smeće PREMIUM 120 I</b> LDPE-vreća, 700x1100x0,06 mm	plava	10 rola po 25 kom	1 krt	250 kom	40	3.346-236.0	28	<b>620,33</b>
		siva	10 rola po 15 kom	1 krt	250 kom	42	3.338-068.0	28	<b>611,69</b>
 <b>Vreća za smeće PREMIUM 120 I</b> LDPE-vreća, 700x1100x0,065 mm		prozirna	10 rola po 25 kom	1 krt	250 kom	48	3.338-067.0	28	<b>627,40</b>
 <b>Vreća za smeće UNIVERSAL 120 I</b> HDPE-vreća, 700x1100x0,018 mm		prozirna	10 rola po 50 kom	1 krt	500 kom	42	3.346-233.0	28	<b>705,92</b>
	<b>Vreća za smeće PREMIUM 120 I</b> LDPE-vreća, 700x1100x0,07 mm	plava	10 rola po 25 kom	1 krt	250 kom	30	3.345-747.0	28	<b>784,44</b>
		siva	10 rola po 25 kom	1 krt	250 kom	30	3.345-748.0	28	<b>784,44</b>
 <b>Vreća za smeće 150 I</b> LDPE-vreća, 800x1000x0,06 mm		crna	10 rola po 25 kom	1 krt	250 kom	30	3.346-237.0	28	<b>585,00</b>
 <b>Vreća za smeće/umetanje 160 I</b> LDPE-vreća, 910x1000x0,05 mm		plava	20 rola po 10 kom	1 krt	200 kom	36	3.338-069.0	28	<b>577,14</b>
 <b>Vreća za smeće PREMIUM 170 I</b> LDPE-vreća, 500+400x1100x0,038 mm		plava	10 rola po 25 kom	1 krt	250 kom	24	3.346-238.0	28	<b>690,22</b>
 <b>Vreća za smeće 240 I</b> LDPE-vreća, 1000x1200x0,065 mm		crna	15 rola po 10 kom	1 krt	150 kom	30	3.338-084.0	28	<b>705,92</b>
 <b>Vreća za smeće PREMIUM 300 I</b> LDPE-vreća, 650+550x1350x0,06 mm za kante od 240 l		plava	10 rola po 10 kom	1 krt	100 kom	30	3.346-239.0	28	<b>714,56</b>

Neobavezujuća preporučena prodajna cijena bez PDV-a.

UČINKOVITO  
HIGIJENSKI  
EKONOMIČNO  
EKOLOŠKI  
PRIHVATLJIVO

# SLJEDEĆA DIMENZIJA U TEHNOLOGIJI ČIŠĆENJA

ClaraClean 2.0 je inovacija za optimizaciju profesionalnog čišćenja. Sada ekskluzivno kod proizvođača Kärcher.

## Spremno za uporabu u svakom trenutku

Po prvi je puta razvijena tkanina od mikrovlakana zbog čije formule aktivnih vlakana **uobičajena kemijska sredstva za čišćenje više nisu potrebna**. ClaraClean 2.0 se može upotrebljavati suho, vlažno ili mokro. Evo u čemu je stvar: nova, ekološki neškodljiva formula za čišćenje već je integrirana u tkaninu od mikrovlakana.

## ClaraClean 2.0 ...

- omogućuje visok stupanj učinkovitosti čišćenja i obradene površine.
- štiti mikrovlakna.
- povećava kvalitetu.
- ekološki je prihvatljivija od svih ostalih mogućnosti.



Integrirani  
tenzidi

## Mudro kombinirano

Dosad su dvije komponente **tkanine za čišćenje** i **sredstva za čišćenje** promatrane odvojeno (s primarnim fokusom na sredstvima za čišćenje), a sada su čimbenici profesionalnog čišćenja pomnije analizirani i po prvi put međusobno povezani.

## Precizno dozirano, čisto bez premca

Niti previše niti premalo: specijalno razvijen, patentiran postupak omogućuje ravnomjerno ispuštanje **iznimno učinkovite formule za čišćenje** s higijenske navlake za brisanje ili krpe od mikrovlakana ClaraClean 2.0.

Higijensku navlaku ili krpu od mikrovlakana valja **samo navlažiti vodom** i već se **aktiviraju tvari integrirane u tkaninu** te se definirano ispuštaju. Dozirano točno po potrebi – to može samo sustav ClaraClean 2.0.

Nakon čišćenja krpa se postupkom pranja jednostavno ponovno napuni. Taj se postupak može ponavljati proizvoljno mnogo puta. Na kraju postupka pranja krpa se može osušiti ili ponovno upotrijebiti dok je vlažna.



Konvencionalno



Aktivnih vlakana



## CLARA CLEAN 2.0

Inovacija u svakodnevnom čišćenju –  
ekskluzivno kod proizvođača Kärcher



# PREDNOSTI, PREDNOSTI ... I JOŠ VIŠE PREDNOSTI

Sustav ClaraClean 2.0 proizvođača Kärcher pruža niz nepobjedivih prednosti. A time i značajnu prednost u odnosu na konkurenciju.



- 

**Značajno se smanjuje potrošnja vode.**  
Više se ne upotrebljavaju nepotrebna sredstva za čišćenje.



Za rukovanje agresivnim sredstvima za čišćenje potrebni su stručno znanje i mjere sigurnosti. Zahvaljujući upotrijebljenim aktivnim tvarima Clara Clean 2.0 pruža najbolje preduvjete za **veću sigurnost**.
- 

Više nema nezgodnog i pogrešnog doziranja sredstava za čišćenje



U jednom jedinom proizvodu **kombinira se mehaničko i kemijsko čišćenje**. To je posebno važno u zdravstvu.
- 

**Nedovoljno ili prekomjerno doziranje učinkovito se smanjuje** i onemogućuje.



**Olakšano skladištenje** tekstila za čišćenje.
- 

Ravnomjerno i razumljivo ispuštanje formule za čišćenje na površinu. **Neprestano ovlaživanje poda** osigurava trajno visok stupanj učinkovitosti čišćenja.



**Postupci čišćenja mogu se pratiti u svakom trenutku.** Ovaj učinkoviti kontrolni instrument važan je dokaz za osiguranje u slučaju tužbi, npr. za bolnice.
- 

**Čišćenje koje štiti površine.**



Posve drukčije nego kod uobičajenih metoda, omogućuje se ravnomjerno navlaživanje očišćenih površina tijekom dugog razdoblja. Optimalan kut kontakta **znatno odgađa ponovno prljanje** jer se pod ne oblaže suvišnim sredstvima za čišćenje koja privlače nečistoću. Čišćenje se može obavljati uz znatno **manje utrošene snage**. Time se štedi vrijeme, a nečistoća više ne može prodrijeti u dublje slojeve. Posljedica je da **vrijednost kvalitetnih materijala ostaje dulje očuvana**.
- 

**Nema povlačenja** teških navlaženih navlaka za brisanje niti krpa.

# CLARA CLEAN 2.0 ŠTITI OKOLIŠ - I VAŠ BUDŽET

Ekonomičan postupak utječe i na uštedu u vašem budžetu. A i vaši se zadatci značajno smanjuju.

## Ekološki? Da. Ekonomično? Svakako.

Prošlo je vrijeme kada su proizvodi, kod kojih su zaštita prirode i ekološka prihvatljivost bili važni, omogućavali mirnu savjet, ali jednako tako i opterećivali budžet.

**Održivost danas više ne mora biti skupa!** Najbolji je primjer toga ClaraClean 2.0, revolucionarni postupak čišćenja koji je učinkovit kao gotovo nijedan drugi proizvod za čišćenje.

## ClaraClean 2.0 je vrhunski učinkovit ...

- po pitanju postignutog rezultata čišćenja.
- po pitanju štednje resursa.
- po pitanju ekonomičnosti.

## Uredno profitiranje? Sve jasnije!

Od sustava ClaraClean 2.0 najviše će profitirati **poduzeća za čišćenje i praonice te poduzeća s internim čišćenjem**, ali i **krajnji potrošači**.

**U praksi to izgleda ovako:** zbog doziranja koje se može precizno odrediti, revolucionarne kombinacije tekstila za čišćenje i sredstava za čišćenje, uporabe vode kao jedinog dodatnog sredstva te jednostavnog i lakog ponovnog punjenja tekstila postiže se najučinkovitija ušteda vremena, a time i novca.

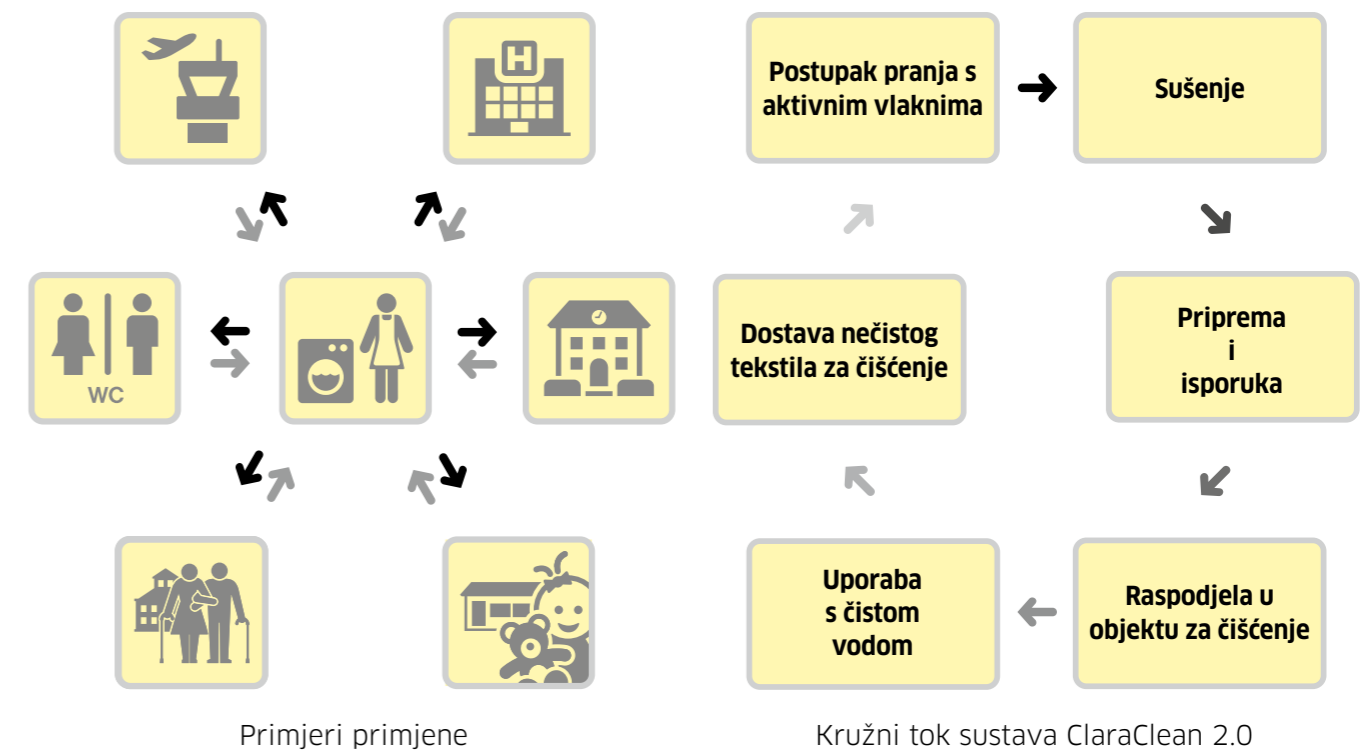

ClaraClean 2.0 ne osigurava samo značajnu prednost u odnosu na konkurenciju nego i krajnje ekonomično higijensko čišćenje.

# JEDNOSTAVNO RUKOVANJE – ODRŽIV REZULTAT

Samo nekoliko malih koraka za vas, a velik korak do veće učinkovitosti pri čišćenju i troškovne učinkovitosti! Eto kako jednostavno funkcionira ClaraClean 2.0.



## Osnovna oprema za praonicu

### Sustav ClaraClean 2.0

- perilica rublja
- tehnika za doziranje
- sušilica
- mogućnosti skladištenja



## Korak 3 Čišćenje tekstilima ClaraClean

Navlaživanje tekstila samo vodom aktivira tenzide koji se nalaze u tekstilu. Odmah možete započeti s čišćenjem. Može se primijeniti svaka metoda:

- metoda kanta/cijedenje
- metoda mopa za prskanje
- metoda pripreme mopa



### Praktično.

Uporabom mopa za prskanje suhe navlake za prskanje mogu se **navlažiti izravno tijekom primjene** kako bi se aktivirali tenzidi.

### Štedljivo.

Uz to štedite **do 50 % vode** u odnosu na uobičajene metode!

## Korak 1 Pranje i punjenje tekstila ClaraClean

Razdvajanje tekstila po vrstama za različito punjenje (UniClean blue i SaniClean red). Tekstil se nakon postupka pranja i punjenja mogu upotrebljavati dok su vlažni ili se za skladištenje osušiti u sušilici.

## Korak 2 Priprema tekstila ClaraClean

Suhi tekstili ClaraClean (navlake za brisanje odnosno krpe) ovisno o punjenju i području primjene (lagano lužnato ili lagano kiselo) razvrstajte u za predviđene kutije i kante.

## Korak 4 Odvajanje upotrijebljenih tekstila ClaraClean

Upotrijebljene navlake za brisanje ili krpe nakon čišćenja valja odvojiti po vrstama i prethodnom punjenju izravno na kolicima za čišćenje i tako olakšati postupak pranja i punjenja koji slijedi. Uporaba mrežica za pranje dodatno pomaže ovom koraku.

## Korak 5 Odvajanje prema boji i punjenje bubnja perilice

Ovisno o različitim punjenju (UniClean blue ili SaniClean red) u bubanj perilice stavlja se samo jedna vrsta upotrijebljenih tekstila.

# ČISTO ZA VAŠU OKOLINU, REVOLUCIONARNO ZA OKOLIŠ

Ekološka prihvatljivost središnja je točka sustava ClaraClean 2.0. Stoga se svi proizvodi proizvode na ekološki prihvatljiv način i s ciljem postizanja održivosti.

## Dobitnik ekološke oznake „Nordic Swan“

### Tkanine ClaraClean ...

- ne sadrže ekološki problematična bojila ni mutagene niti karcinogene dodatke.
- značajno doprinose ekološkom čišćenju.
- odlikuju se učinkovitom snagom čišćenja uz istovremeno izvanredna svojstva sprječavanja trenja.
- značajno doprinose manjoj potrošnji sredstava za čišćenje uz optimiziran učinak čišćenja.



## Sjajan prolaz na znanstvenim ispitivanjima









Stručnjaci su na znanstvenoj bazi ispitali djelovanje sustava ClaraClean 2.0 u bolnicama. Pritom je provedeno ispitivanje djelovanja tekstila napunjenih kiselim i lužnatim agensima u WC-ima, sanitarnoj opremi i općim prostorijama. **ClaraClean 2.0 je posvuda postigao savršenu čistoću** – zahvaljujući ravnomjernom ispuštanju formule za čišćenje i optimalnom djelovanju sredstva za dezinfekciju površina. Za najviše standarde higijene!

Uz sustav ClaraClean 2.0 poduzeća za čišćenje, bolnice, domovi za stare i nemoćne, praonice i pogoni, kojima je potrebna savršena čistoća, trebaju **znatno manje kemijskih proizvoda i logistike**. To je revolucionaran napredak!



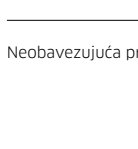

Opis proizvoda	Primjena	Svojstva	Veličina ambalaže	Broj za			Cijena
				Kol.	narudžbu	UT	
<b>Sredstvo za pretpranje</b>							
 <b>ClaraClean 2.0 - sredstvo za pretpranje B1</b> Pri pretpranju ciljano otapa sve ostatke tenzida iz tekstila. Optimalna priprema za punjenje koje slijedi	Priprema tekstila	slabo lužnato pH-vrijednost: 8,0	20 l	10	3.345-979.0	29	<b>2.866,09</b>
 <b>ClaraClean 2.0 - sredstvo za prijanjanje C1</b> Osigurava da tenzidi za čišćenje, koji se brzo vlaže, optimalno prijanjaju na tekstile za čišćenje ClaraClean	Priprema tekstila	neutralan pH-vrijednost: 7,0	20 l	10	3.345-980.0	29	<b>3.062,40</b>
 <b>ClaraClean 2.0 - univerzalno sredstvo za čišćenje UniClean Blue</b> Lužnati tenzid, koji se brzo vlaži i koji se nalazi u sredstvu za čišćenje, koncipiran je za snažno svakodnevno čišćenje s brzim djelovanjem	Priprema tekstila - ručno čišćenje - svakodnevno čišćenje	slabo lužnato pH-vrijednost: 11,5	20 l	10	3.345-981.0	29	<b>2.999,58</b>
 <b>ClaraClean 2.0 - sredstvo za čišćenje sanitarija SaniClean Red</b> Kisele tenzid, koji se brzo vlaži i koji se nalazi u sredstvu za čišćenje, koncipiran je za učinkovito svakodnevno čišćenje u području sanitarija i WC-a	Priprema tekstila - ručno čišćenje - svakodnevno čišćenje	Jako kiseo pH-vrijednost: 2,4	20 l	10	3.345-982.0	29	<b>3.133,07</b>
 <b>ClaraClean 2.0 - krpa za pranje Wash &amp; Go</b> Za istovremeno pranje tekstila i kemijsku modifikaciju tekstilnih vlakana sustava ClaraClean u perilici. Sadrži deterdžent i kemijske tvari	Ekstraktorski uređaji - generalno čišćenje - međučišćenje		1 krt	1	3.345-984.0	29	<b>1.012,95</b>
 <b>ClaraClean 2.0 - sredstvo za čišćenje automata</b> Specijalno sredstvo za čišćenje automata za sustav ClaraClean 2.0 u strojevima za ribanje i usisavanje. Ekstremno brzo vlaženje - za svakodnevno čišćenje	Strojevi za ribanje - svakodnevno čišćenje - međučišćenje	slabo lužnato pH-vrijednost: 11,5	10 l	15	3.345-983.0	29	<b>667,45</b>
<b>Krpa od mikrovlakana</b>							
 <b>ClaraClean C 40 navlaka s čičkom</b> Vrlo kvalitetna, izvanredno klizi, optimalan učinak čišćenja za sve vrste podova otporne na vodu	Ručno čišćenje - svakodnevno čišćenje	plava, 40 cm crvena, 40 cm	1 kom 1 kom	50 50	3.345-985.0 3.345-993.0	28	<b>98,15</b> <b>98,15</b>
 <b>ClaraClean C 60 navlaka s čičkom</b> Vrlo kvalitetna, izvanredno klizi, optimalan učinak čišćenja za sve vrste podova otporne na vodu	Ručno čišćenje - svakodnevno čišćenje	plava, 60 cm crvena, 60 cm	1 kom 1 kom	50 50	3.345-986.0 3.345-994.0	28	<b>106,01</b> <b>106,01</b>
 <b>ClaraClean S 40 torba/zatvarač</b> Vrlo kvalitetna, izvanredno klizi, optimalan učinak čišćenja za sve vrste podova otporne na vodu	Ručno čišćenje - svakodnevno čišćenje	plava, 40 cm crvena, 40 cm	1 kom 1 kom	50 50	3.345-987.0 3.345-995.0	28	<b>102,08</b> <b>102,08</b>
 <b>ClaraClean S 50 torba/zatvarač</b> Vrlo kvalitetna, izvanredno klizi, optimalan učinak čišćenja za sve vrste podova otporne na vodu	Ručno čišćenje - svakodnevno čišćenje	plava, 50 cm crvena, 50 cm	1 kom 1 kom	50 50	3.345-988.0 3.345-996.0	28	<b>137,42</b> <b>137,42</b>

Opis proizvoda	Primjena	Boja	Veličina	Jed.	Pak.	Broj za			Cijena
						Kol.	narudžbu	UT	
<b>ClaraClean Go!</b>									
 <b>Maramice za čišćenje poda Go!</b> Suho punjene, visokoučinkovite jednokratne maramice za čišćenje poda odličnog učinka čišćenja i svojstva klizanja, visok stupanj sigurnosti pri radu i jednostavna primjena, maramice za pod aktiviraju se samo s vodom	lužnato punjeno kiseo punjeno nije punjeno	plava crvena zeleno	40 cm 40 cm 40 cm	1 Pkg 1 Pkg 1 Pkg	50 kom 50 kom 50 kom	10 10 10	3.346-598.0 3.346-599.0 3.346-600.0	28	<b>223,50</b> <b>223,50</b> <b>223,50</b>
 <b>Maramica za čišćenje površina SX Go!</b> Suho punjene, visokoučinkovite jednokratne maramice za čišćenje površina odličnog učinka čišćenja, visok stupanj sigurnosti pri radu i jednostavna primjena, maramice za površine aktiviraju se samo s vodom	lužnato punjeno kiseo punjeno kiseo punjeno nije punjeno	plava crvena žuta zeleno	33x33 cm 33x33 cm 33x33 cm 33x33 cm	1 Pkg 1 Pkg 1 Pkg 1 Pkg	50 kom 50 kom 50 kom 50 kom	20 20 20 20	3.346-601.0 3.346-602.0 3.346-603.0 3.346-604.0	28	<b>180,29</b> <b>180,29</b> <b>180,29</b> <b>180,29</b>
<b>Asortiman uređaja 2.0</b>									
 <b>Sustav mopa za prskanje C40 Premium / Go!</b> Uklj. sklopivi držač mopa 40 cm i bocu pod tlakom 600 ml. Za brzo i učinkovito čišćenje poda, ergonomski i jednostavno rukovanje, mlaznica blizu poda - postiže široko i ravnomjerno prskanje	Ručno čišćenje - svakodnevno čišćenje	čelik antracit	40 cm			1	3.346-024.0	28	<b>1.484,08</b>
 <b>Sustav mopa za prskanje S40 Premium</b> Uklj. sklopivi držač mopa 40 cm i bocu pod tlakom 600 ml. Za brzo i učinkovito čišćenje poda, ergonomski i jednostavno rukovanje, mlaznica blizu poda - postiže široko i ravnomjerno prskanje	Ručno čišćenje - svakodnevno čišćenje	čelik antracit	40 cm			1	3.346-023.0	28	<b>1.562,61</b>
 <b>Boca pod tlakom 600 ml</b> Za sustav mopa za prskanje Premium. Boca pod tlakom antracit boje s gumbom u boji, za nanošenje vode ili otopina sredstava za čišćenje	Ručno čišćenje - svakodnevno čišćenje	plava crvena	600 ml 600 ml			1 1	3.346-025.0 3.346-026.0	28	<b>391,83</b> <b>391,83</b>
 <b>Držač drške UNI</b> Za sustav mopa za prskanje Premium. Za jednostavno i sigurno pričvršćenje uređaja s mopom za prskanje i uobičajenih drški na kolica za čišćenje i transport	Ručno čišćenje - svakodnevno čišćenje	antracit				1	3.346-027.0	28	<b>54,18</b>
 <b>Držač krpe s čičkom C40 / Go!</b> Držač krpe bez drške. Za krpu ClaraClean C40 Clett ili sve ostale uobičajene krpe s čičkom, za uporabu s teleskopskom ili aluminijskom drškom	Ručno čišćenje - svakodnevno čišćenje	siva	40 cm			1	3.346-030.0	28	<b>313,31</b>
 <b>Držač krpe s čičkom C60</b> Držač krpe s drškom. Za krpu ClaraClean C60 Clett ili sve ostale uobičajene krpe s čičkom, za uporabu s teleskopskom ili aluminijskom drškom	Ručno čišćenje - svakodnevno čišćenje	siva	58 cm			1	3.346-031.0	28	<b>313,31</b>
 <b>Soft-Adapter Go!</b> Specijalna navlaka u kombinaciji s držačem krpe s čičkom C40 za uporabu s krpama za pod ClaraClean Go!	Čičak	crna	40 cm	1 kom	1 kom	20	3.346-614.0	28	<b>85,68</b>

Neobavezujuća preporučena prodajna cijena bez PDV-a.

# ZA OPUŠTEN I SIGURAN RAD.

Dokazana profesionalna kvaliteta za čistače stakla, fasada i zgrada. Uz kvalitetu dizajniranu za savršen učinak čišćenja Kärcher ovdje spaja ergonomski dizajn, sigurnu tehnologiju povezivanja, raznovrsne komponente, savršen učinak čišćenja bez tragova sa sigurnim radom bez umaranja. Ekonomično rješenje za smanjenje potrošnje vode, energije i sredstava za čišćenje.





















### Sadržaj Čišćenje prozora i fasada

Krpe za čistač prozora i držači čistača prozora	Stranica 67	Pribor i posebni artikli	Stranica 72
Čistači prozora i ručke čistača	Stranica 67	Kompleti	Stranica 72
Vodilice čistača i rezervne gumene trake	Stranica 68	Razni uređaji za čišćenje	Stranica 73
Brisači prozora i oštrice	Stranica 68	LEWI Indoor	Stranica 73
Teleskopski štapovi i pribor	Stranica 69	PURAQLEEN čišćenje prozora i fasada	Stranica 74
Četke za pranje	Stranica 70	PURAQLEEN boce	Stranica 75
Pojasevi i futrole	Stranica 70		
Kante i pribor	Stranica 70		
Brisači vode	Stranica 71		
Kožne krpe za prozore	Stranica 71		

Opis proizvoda	Boja	Veličina	Jed.	Pak.	Broj za			Cijena
					Kol. narudžbu	UT		
<b>Krpe za čistač prozora i držači čistača prozora</b>								
 <b>White Star</b> Tkanje od kvalitetnih vlakana, s dugim resicama, za brzo čišćenje stakla i površina, dobra snaga čišćenja, lako periva, s čičak zatvaračem		25 cm	1 kom	1 kom	3.345-497.0	28	<b>51,04</b>	
		35 cm	1 kom	1 kom	3.345-128.0	28	<b>60,46</b>	
		45 cm	1 kom	1 kom	3.345-129.0	28	<b>73,81</b>	
 <b>Blue Star</b> Mješovito tkanje od PES i mikrovlakana, s dugim resicama, savršena za velike površine, dobro upijanje vode i prljavštine, bez poteškoća uklanja skorenu prljavštinu, lako periva, s čičak zatvaračem		25 cm	1 kom	1 kom	3.345-498.0	28	<b>47,11</b>	
		35 cm	1 kom	1 kom	3.345-130.0	28	<b>57,32</b>	
		45 cm	1 kom	1 kom	3.345-131.0	28	<b>80,09</b>	
 <b>Mikrofaser</b> Krpica od mikrovlakana, dobro upijanje vode i velika snaga čišćenja, savršena za velike površine, lako periva, s čičak zatvaračem		25 cm	1 kom	1 kom	3.345-499.0	28	<b>80,09</b>	
		35 cm	1 kom	1 kom	3.345-132.0	28	<b>96,58</b>	
		45 cm	1 kom	1 kom	3.345-133.0	28	<b>113,86</b>	
 <b>Pad Strip</b> Mješovito tkanje od kvalitetnih vlakana, s kratkim resicama, dodatna površina jastučica bez poteškoća uklanja skorenu i krupnu nečistoću, brzo i učinkovito, s čičak zatvaračem		35 cm	1 kom	1 kom	3.345-134.0	28	<b>70,67</b>	
		45 cm	1 kom	1 kom	3.345-135.0	28	<b>84,02</b>	
 <b>Aluminijski držač čistača prozora</b> Lagan i stabilan, kvalitetna obrada, pouzdan za uporabu s teleskopskim štapom, materijal od aluminijske i dvokomponentne plastike		25 cm	1 kom	1 kom	3.345-500.0	28	<b>38,48</b>	
		35 cm	1 kom	1 kom	3.345-136.0	28	<b>42,40</b>	
		45 cm	1 kom	1 kom	3.345-137.0	28	<b>45,54</b>	
 <b>Bionic držač čistača prozora pomični</b> Fleksibilan, ručka individualno podešiva za 45 stupnjeva, sigurno leži u ruci, za ugodan rad bez umaranja, savršen za uporabu s teleskopskim štapom, materijal od aluminijske i dvokomponentne plastike		35 cm	1 kom	1 kom	3.345-138.0	28	<b>72,24</b>	
		45 cm	1 kom	1 kom	3.345-139.0	28	<b>83,23</b>	
 <b>Bionic držač čistača prozora</b> Ergonomskog oblika, pruža uvijek siguran dosjed, sigurno leži u ruci, za ugodan rad bez umaranja, savršen za uporabu s teleskopskim štapom, materijal od aluminijske i dvokomponentne plastike		35 cm	1 kom	1 kom	3.345-140.0	28	<b>59,68</b>	
		45 cm	1 kom	1 kom	3.345-141.0	28	<b>62,82</b>	
<b>Čistači prozora i ručke čistača</b>								
 <b>Bionic ručka za brzo čišćenje</b> Ergonomskog oblika, pruža uvijek siguran položaj, uspješna u uporabi širom svijeta, brza i jednostavna zamjena vodilice, iznimno pouzdana, čak i za uporabu s teleskopskim štapom, materijal od plemenitog čelika i dvokomponentne plastike			1 kom	1 kom	3.345-142.0	28	<b>82,45</b>	
 <b>Bionic ručka čistača pomična</b> Ergonomskog oblika, kut rada podešiv za 180 stupnjeva, dokazana u svakodnevnoj uporabi, stabilna izvedba, jako fleksibilna, materijal od dvokomponentne plastike			1 kom	1 kom	3.345-143.0	28	<b>102,87</b>	









Neobavezujuća preporučena prodajna cijena bez PDV-a.







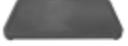

Opis proizvoda	Boja	Veličina	Jed.	Pak.	Broj za		Cijena
					Kol. narudžbu	UT	
 <b>Ručka čistača soft grip</b> Jednostavno rukovanje, izvedba soft grip, dokazana u praksi, jednostavna zamjena vodilice, uvijek sigurno leži u ruci, pouzdana za uporabu s teleskopskim štapom, materijal od plemenitog čelika i plastike			1 kom	1 kom	3.345-144.0	28	<b>73,81</b>
<b>Vodilice čistača i rezervne gumene trake</b>							
 <b>V vodilica od plemenitog čelika</b> Profesionalna vodilica od plemenitog čelika s V izrezom, položaj vodilice varijabilno podešiv, robusna i stabilna, uvijek savršeno sjeda, jednostavna zamjena vodilice, materijal od plemenitog čelika, uklj. meku gumenu traku		25 cm	1 kom	1 kom	3.345-145.0	28	<b>42,40</b>
		35 cm	1 kom	1 kom	3.345-146.0	28	<b>51,04</b>
		45 cm	1 kom	1 kom	3.345-147.0	28	<b>57,32</b>
		55 cm	1 kom	1 kom	3.345-148.0	28	<b>66,74</b>
 <b>Rezervna gumena traka tvrda</b> Posebnog oblika i vulkanizirana, jako pouzdana i dugotrajna, za čišćenje bez tragova		92 cm	1 kom	1 kom	3.345-149.0	28	<b>36,12</b>
 <b>Rezervna gumena traka meka</b> Posebnog oblika i vulkanizirana, jako pouzdana i dugotrajna, za čišćenje bez tragova		92 cm	1 kom	1 kom	3.345-150.0	28	<b>36,12</b>
<b>Brisači prozora i oštrice</b>							
 <b>Bionic brisač prozora</b> Ergonomska ručka, velika površina brisanja, brisač prozora i površina, siguran i stabilan, savršen za uporabu s teleskopskim štapom, sa sigurnosnom kapom, materijal od dvokomponentne plastike		10 cm	1 kom	1 kom	3.345-151.0	28	<b>146,05</b>
 <b>Brisač prozora i poda</b> Veća snaga zbog drške dužine 25 cm, sa zaštitnom kapom za veću sigurnost, materijal od metala, aluminija i plastike		10 cm dužine 25 cm	1 kom	1 kom	3.345-153.0	28	<b>102,87</b>
 <b>Brisač prozora i poda</b> S drškom dužine 120 cm za lagane radove, omogućuje ugodan rad u stojećem položaju, sa zaštitnom kapom za veću sigurnost, materijal od metala, aluminija i plastike		10 cm dužine 120 cm	1 kom	1 kom	3.345-154.0	28	<b>126,42</b>
 <b>Zamjenska oštrica</b> Za Bionic brisač prozora/brisač prozora i poda 10 cm, pakiranje od 10 komada		10 cm	1 Pkg	10 kom	3.345-152.0	28	<b>45,54</b>
 <b>Držač oštrice</b> Nepričvršćen držač oštrice, materijal od plemenitog čelika		10 cm	1 kom	1 kom	3.337-550.0	28	<b>27,48</b>
 <b>Zamjenska oštrica</b> Za držač oštrice 10 cm, pakiranje od 25 komada		10 cm	1 Pkg	25 kom	3.337-996.0	28	<b>58,89</b>

Opis proizvoda	Boja	Veličina	Jed.	Pak.	Broj za		Cijena
					Kol. narudžbu	UT	
 <b>Strugač za staklo</b> Radne površine 4 cm, s uvlačnom oštricom, praktičan i jako robusan, bez poteškoća uklanja ostatke boje i naljepnice, materijal od plemenitog čelika		4 cm	1 kom	1 kom	3.345-155.0	28	<b>29,84</b>
 <b>Zamjenska oštrica</b> Za strugač za staklo 4 cm, pakiranje od 5 komada u kartonu		4 cm	1 Pkg	5 kom	3.345-156.0	28	<b>10,99</b>
<b>Teleskopski štapovi i pribor</b>							
 <b>Dvodijelni teleskopski štap</b> Kvalitetno obrađen i jako stabilan, posebno prilagođen klizni prsten ne dopušta zakretanje, za siguran rad bez ljestvi - izravno s poda, sa sigurnosnim konusom i zaštitom od zatvaranja, materijal od aluminija i plastike		2x125 cm	1 kom	1 kom	3.345-084.0	28	<b>183,74</b>
		2x200 cm	1 kom	1 kom	3.345-085.0	28	<b>253,63</b>
 <b>Trodijelni teleskopski štap</b> Kvalitetno obrađen i jako stabilan, posebno prilagođen klizni prsten ne dopušta zakretanje, za siguran rad bez ljestvi - izravno s poda, sa sigurnosnim konusom i zaštitom od zatvaranja, materijal od aluminija i plastike		3x150 cm	1 kom	1 kom	3.345-087.0	28	<b>379,27</b>
		3x200 cm	1 kom	1 kom	3.345-629.0	28	<b>420,88</b>
		3x300 cm	1 kom	1 kom	3.345-088.0	28	<b>689,43</b>
 <b>Četverodijelni teleskopski štap</b> Kvalitetno obrađen i jako stabilan, posebno prilagođen klizni prsten ne dopušta zakretanje, za siguran rad bez ljestvi - izravno s poda, sa sigurnosnim konusom i zaštitom od zatvaranja, materijal od aluminija i plastike		4x250 cm	1 kom	1 kom	3.345-081.0	28	<b>627,40</b>
		4x300 cm	1 kom	1 kom	3.345-082.0	28	<b>1.082,05</b>
		4x400 cm	1 kom	1 kom	3.345-083.0	28	<b>1.266,58</b>
 <b>Zglob</b> Za uporabu s teleskopskim štapom, lagan, podešiv zglob, idealan za rad na teško dostupnim mjestima			1 kom	1 kom	3.345-157.0	28	<b>97,37</b>
 <b>Zamjenski konus</b> Omogućuje brzu promjenu alata, za navrtanje ili stavljanje alata na teleskopski štap, osigurava optimalan dosjed, materijal od plastike			1 kom	1 kom	3.345-158.0	28	<b>36,12</b>
 <b>Bionic četka za cijevi zakrivljena</b> Ergonomska ručka, za čišćenje okruglih površina i cijevi, savršena za uporabu s teleskopskim štapom, jednostavna za stavljanje na sigurnosni konus, materijal od dvokomponentne plastike i prave konjske dlake			1 kom	1 kom	3.345-159.0	28	<b>107,58</b>
 <b>Bionic četka za zidove ovalna</b> Ergonomska ručka, za čišćenje zidova i hrapavih površina, savršena za uporabu s teleskopskim štapom, jednostavna za stavljanje na sigurnosni konus, materijal od dvokomponentne plastike i prave konjske dlake			1 kom	1 kom	3.345-160.0	28	<b>107,58</b>

Neobavezujuća preporučena prodajna cijena bez PDV-a.



Opis proizvoda	Boja	Veličina	Jed.	Pak.	Broj za Kol. narudžbu	UT	Cijena
 <b>Fixi kvačica</b> Kvačica od plemenitog čelika za sigurno pričvršćivanje krpa i spužvi, za stavljanje na teleskopski štap, materijal od plemenitog čelika			1 kom	1 kom	3.345-161.0	28	<b>204,95</b>
 <b>Držač kista</b> Odgovara za okrugle i ravne kistove, za sigurne soboslikarske radove s poda, jednostavno podesiv kut koji se može fiksirati, za stavljanje na teleskopski štap, materijal od aluminija i dvokomponentne plastike			1 kom	1 kom	3.345-162.0	28	<b>141,34</b>
 <b>Adapter za metlu</b> Odgovara svim standardnim metlama, izdržljivi navoj od mesinga, za stavljanje na teleskopski štap, materijal od mesinga			1 kom	1 kom	3.345-163.0	28	<b>64,39</b>
<b>Četke za pranje</b>							
 <b>Četka za pranje meka</b> Čvrsta, dugotrajna izvedba s navojem R 1/4", s mekanim sintetičkim čekinjama, navoj od mesinga, materijal od plastike		30 cm	1 kom	1 kom	3.345-181.0	28	<b>408,32</b>
 <b>Četka za pranje tvrda</b> Čvrsta, dugotrajna izvedba s navojem R 1/4", s tvrdim sintetičkim čekinjama, navoj od mesinga, materijal od plastike		30 cm	1 kom	1 kom	3.345-182.0	28	<b>376,91</b>
 <b>Adapter za četku za pranje</b> Odgovara svim uobičajenim četkama za pranje, s navojem R 1/4", za stavljanje na teleskopski štap, materijal od mesinga		R 1/4"	1 kom	1 kom	3.345-164.0	28	<b>82,45</b>
<b>Pojasevi i futrole</b>							
 <b>Futrola</b> Za čistače prozora i krpe za čistač prozora, idealna za rad na ljestvama ili uskim prostorima, s čičak zatvaračem za pojas, materijal od plastike			1 kom	1 kom	3.345-171.0	28	<b>208,87</b>
 <b>Pojas za futrolu</b> Odgovara za futrolu, s čičak zatvaračem, materijal od najlona			1 kom	1 kom	3.345-172.0	28	<b>172,75</b>
<b>Kante i pribor</b>							
 <b>Kanta 22 I</b> Pravokutna kanta odgovara za krpu za čistač prozora i čistač prozora 45 cm, materijal od plastike		B24xL48x H24 cm	1 kom	1 kom	3.345-173.0	28	<b>179,03</b>









Opis proizvoda	Boja	Veličina	Jed.	Pak.	Broj za Kol. narudžbu	UT	Cijena
 <b>Poklopac</b> Za kantu 22 I, materijal od plastike			1 kom	1 kom	3.345-174.0	28	<b>95,01</b>
 <b>Šito od plemenitog čelika</b> Za kantu 22 I, materijal od plemenitog čelika			1 kom	1 kom	3.345-175.0	28	<b>230,07</b>
 <b>Rezervni kotačići</b> Za kantu 22 I, materijal od plastike			1 Pkg	4 kom	3.345-176.0	28	<b>65,17</b>
<b>Brisači vode</b>							
 <b>Brisač vode pojačan</b> Za teške radove, suši podove bez tragova, čisti fuge, materijal od pjenaste gume	crna	55 cm	1 kom	1 kom	3.345-177.0	28	<b>131,92</b>
	crna	75 cm	1 kom	1 kom	3.345-178.0	28	<b>202,59</b>
 <b>Brisač vode pojačan, otporan na ulje</b> Pojačana izvedba otporna na ulje za teške radove, suši podove bez tragova, čisti fuge, materijal od pjenaste gume	crvena	55 cm	1 kom	1 kom	3.345-179.0	28	<b>169,61</b>
 <b>Brisač vode za higijenske prostorije</b> Izvedba za higijenske prostorije, suši podove bez tragova, čisti fuge, materijal od plastike s pjenastom gumom	bijela	55 cm	1 kom	1 kom	3.345-380.0	28	<b>84,80</b>
 <b>Aluminijska drška</b> Za brisač vode, kvalitetna obrada, jako stabilna, materijal od aluminija i plastike		Ø 22 mm, 140 cm	1 kom	1 kom	3.345-180.0	28	<b>50,25</b>
<b>Kožne krpe za prozore</b>							
 <b>Lanena krpa za poliranje</b> Robusna i univerzalno upotrebljiva, za poliranje i čišćenje staklenih površina		50x70 cm	1 kom	1 kom	3.345-183.0	28	<b>53,40</b>
 <b>Kožna krpa za prozore Media</b> Kvaliteta s pečatom s ucrtanom glavom tigra, chamois kožna krpa za prozore – provjerena i dokazana, pravokutna, uklj. upute za uporabu, materijal od ovčje kože, štavljena tranom		45x70 cm	1 kom	1 kom	3.345-184.0		<b>73,76</b>

**AKCIJA**

Neobavezujuća preporučena prodajna cijena bez PDV-a.





Opis proizvoda	Boja	Veličina	Jed.	Pak.	Broj za		UT	Cijena
					Kol. narudžbu			
 <b>Kožna krpa za prozore Premium</b> Fina kvaliteta s pečatom s natpisom plume, Chamois kožna krpa za prozore - provjerena, za čišćenje stakla bez tragova, oblik krzna, ukij, upute za uporabu, materijal od ovcje kože, štavljena tranom		63x82 cm	1 kom	1 kom	3.345-185.0	28		<b>289,75</b>
<b>Pribor i posebni artikli</b>								
 <b>Sakupljač papira</b> Sa zamjenjivim vrhom od plemenitog čelika, jednostavno i učinkovito uklanja otpatke, materijal od aluminija i plastike		100 cm	1 kom	1 Pkg	3.345-165.0	28		<b>128,78</b>
 <b>Zamjenski vrh</b> Za sakupljač papira, materijal od plemenitog čelika		13 cm	1 kom	1 kom	3.345-166.0	28		<b>73,81</b>
 <b>Kliješta za grubu nečistoću</b> Hvatanje bez sagibanja, za praktično, sigurno i higijensko uklanjanje smeća, materijal od aluminija i plastike		100 cm	1 kom	1 kom	3.337-592.0	28		<b>205,73</b>
<b>Kompleti</b>								
 <b>Komplet za zimski vrt i solarne module</b> Komplet za specijalne primjene, kompletna osnovna oprema sa stabilnom najlonskom torbom	Sastoji se od: 1x teleskopski štap 4x 100 cm, 1x krpa za čistač prozora White Star 35 cm, 1x krpa za čistač prozora Blue Star 35 cm, 1x T-nosač 35 cm, 1x sigurnosni strugač 4 cm, 1x rezervne oštrice, paket od 5 kom., 1x brisač prozora 35 cm s vodilicom i gumom, 1x rezervna guma za brisač 35 cm meka, 1x zglob ukij, adapter, 1x zglobni produžetak 50 cm, 1x zglobni produžetak 75 cm, ukij, džep		1 kom	1 kom	3.345-186.0	28		<b>994,89</b>
 <b>Komplet za čišćenje stakala i prozora</b> Komplet za specijalne primjene, kompletna osnovna oprema sa stabilnom najlonskom torbom	Sastoji se od: 1x ručka čistača soft grip, 1x vodilica 25 cm s gumom, 1x vodilica 35 cm s gumom, 1x vodilica 45 cm s gumom, 1x rezervna guma za brisač 25 cm mekana, 1x rezervna guma za brisač 35 cm mekana, 1x teleskopski štap, 3x 100 cm, 1x T-nosač 35 cm, 1x krpa za čistač prozora White Star 35 cm, 1x krpa za čistač prozora Blue Star 35 cm, 1x sigurnosni strugač 4 cm, 1x oštrica, pakiranje od 5 kom., 1x zglob za teleskopski štap, 1x držač oštrice + 10 oštrica u kutiji, ukij, džep		1 kom	1 kom	3.345-187.0			<b>595,26</b>

AKCIJA

Opis proizvoda	Boja	Veličina	Jed.	Pak.	Broj za		UT	Cijena
					Kol. narudžbu			
<b>Razni uređaji za čišćenje</b>								
 <b>Ručni držač jastučića</b> S čičak zatvaračem, idealno prikladan za sve perive površine kao što su staklo, plemeniti čelik, keramika, pisaači stolovi itd., velika površina za odlaganje, stoga je vrlo učinkovit		30 cm	1 kom	1 kom	12	6.999-119.0	28	<b>156,26</b>
 <b>Navlaka od mikrovlakana za ručni držač jastučića za staklo</b> Savršena na glatkim i sjajnim površinama, prikladna za ručni držač jastučića s čičak zatvaračem		30 cm	1 Pkg	5 kom	5	6.999-142.0	28	<b>479,76</b>
 <b>Florfix uređaj</b> Uređaj za nanošenje i čišćenje ukij, navlaku i aluminijску dršku, idealan za nanošenje polimernih premaza		40 cm, dužine 140 cm	1 kom	1 kom		3.337-558.0	28	<b>232,43</b>
 <b>Florfix rezervna navlaka</b> Za Florfix uređaj, idealna za nanošenje polimernih premaza		40 cm	1 kom	1 kom		3.337-993.0	28	<b>101,29</b>
 <b>Držač uređaja</b> Aluminijска vodilica		90 cm	1 kom	1 kom		3.337-594.0	28	<b>148,41</b>
 <b>Držač drške za držač uređaja</b> Za drške Ø 20-30 mm			1 kom	1 kom		3.337-595.0	28	<b>46,33</b>
 <b>Praško, sintetička vlakna</b> Jednostavno i brzo uklanja prašinu, za čišćenje predmeta i teško dostupnih mjesta od prašine, također prikladan za skidanje paučine		70 cm	1 kom	1 kom		3.345-547.0	28	<b>25,91</b>
 <b>ECO!metla za paučinu</b> S teleskopskom drškom, savršeno rješenje za skidanje paučine te za cijevi za grijanje itd. i na stropovima			1 kom	1 kom		5.999-027.0	28	<b>266,19</b>
<b>LEWI Indoor</b>								
 <b>LEWI Indoor sustav</b> Za prozorske površine, stepeništa i glatke površine, od stabilnih teleskopskih štapova, do 4 m radne visine, do 10 m radne visine može se produžiti s teleskopskim štapovima s crijevom za vodu, upravljanje putem kabela	Sastoji se od: 1 dvodijelni teleskopski štap s crijevom 250 cm (2x125 cm), 1 zglob, 1 držač jastučića, 1 plavi rezervni jastučić 26,5x13 cm, 1 boca 500 ml s priključkom, 1 pojas, 1 torba za bocu, 1 torba za elektriku, 1 torba za 5 rezervnih jastučića, 1 punjač, bez daljinskog upravljača		1 kom	1 kom	3.345-915.0	01		<b>10.129,47</b>

Neobavezujuća preporučena prodajna cijena bez PDV-a.

Opis proizvoda	Boja	Veličina	Jed.	Pak.	Broj za Kol. narudžbu	UT	Cijena
<b>PURAQLEEN čišćenje prozora i fasada</b> <b>PURAQLEEN DISY Basis</b> Bazna stanica za čišćenje stakala i fasada s demineraliziranom vodom bez štapova i pribora, za radnu visinu do 15 m 			1 kom	1 kom	3.345-911.0	01	<b>22.771,67</b>
Sastoji se od: 1 bazna stanica s robusnim plastičnim tijelom i pneumatskim gumama, 1 instalirani EC mjerni uređaj za kontrolu ulaza i izlaza, 1 mono crijevo 40 m Ø 10 mm, 1 držač crijeva 1 boca s 25 kg ionske smole							
<b>PURAQLEEN DISY Basis Adv</b> Bazna stanica za čišćenje stakala i fasada s demineraliziranom vodom bez štapova i pribora, za radnu visinu do 15 m 			1 kom	1 kom	3.346-032.0	01	<b>30.309,88</b>
Sastoji se od: 1 bazna stanica s robusnim plastičnim tijelom i pneumatskim gumama, 1 instalirani EC mjerni uređaj za kontrolu ulaza i izlaza, 1 crijevo Duo 40 m Ø 10 mm + injektor, 1 bubanj za crijevo, 1 boca s 25 kg ionske smole							
<b>PURAQLEEN DISY Elektro Basis</b> Bazna stanica za čišćenje stakala i fasada s demineraliziranom vodom bez štapova i pribora, za radnu visinu do 21 m 			1 kom	1 kom	3.345-912.0	01	<b>37.612,52</b>
Sastoji se od: 1 bazna stanica s robusnim plastičnim tijelom i pneumatskim gumama, 1 instalirani EC mjerni uređaj za kontrolu ulaza i izlaza, 1 mono crijevo 40 m Ø 10 mm, 1 držač crijeva 1 pumpa 150 PSI 1 daljinski upravljač 1 boca s 25 kg ionske smole							
<b>PURAQLEEN DISY Elektro Basis Adv</b> Bazna stanica za čišćenje stakala i fasada s demineraliziranom vodom bez štapova i pribora, za radnu visinu do 21 m 			1 kom	1 kom	3.346-033.0	01	<b>46.485,62</b>
Sastoji se od: 1 bazna stanica s robusnim plastičnim tijelom i pneumatskim gumama, 1 instalirani EC mjerni uređaj za kontrolu ulaza i izlaza, 1 Duo crijevo 40 m Ø 10 mm, 1 bubanj za crijevo 1 pumpa 150 PSI 1 daljinski upravljač 1 boca s 25 kg ionske smole							
<b>PURAQLEEN PROF I Basis</b> Bazna stanica za čišćenje stakala i fasada s demineraliziranom vodom bez štapova i pribora, za radnu visinu do 21 m 			1 kom	1 kom	3.345-913.0	01	<b>70.592,18</b>
Sastoji se od: 1 bazna stanica s robusnim čeličnim okvirom i pneumatskim gumama, 1 instalirani EC mjerni uređaj za kontrolu ulaza i izlaza, 1 duo crijevo 50 m Ø 10 mm + dozirna pumpa, 1 daljinski upravljač, 1 Power pumpa, 1 punjač, 1 boca sa 25 kg ionske smole							
<b>PURAQLEEN PROF II Basis-E</b> Bazna stanica za čišćenje stakala i fasada s demineraliziranom vodom bez štapova i pribora, za radnu visinu do 21 m 			1 kom	1 kom	3.345-914.0	01	<b>80.800,17</b>
Sastoji se od: 1 bazna stanica s robusnim plastičnim tijelom i pneumatskim gumama, 1 instalirani EC mjerni uređaj za kontrolu ulaza i izlaza, 1 duo crijevo 50 m Ø 10 mm + dozirna pumpa, 1 daljinski upravljač, 1 Power pumpa, 1 punjač, 1 mrežni dio za 230V pogon, 1 boca sa 25 kg ionske smole							

Opis proizvoda	Boja	Veličina	Jed.	Pak.	Broj za Kol. narudžbu	UT	Cijena
<b>PURAQLEEN boce</b> <b>NOVA boca sa 25 kg NOVE ionske smole</b> Nova boca punjena novim granulatom, uklj. poklopac 		25 kg	1 kom	1 kom	3.337-414.0	28	<b>5.692,92</b>
<b>RABLJENA boca sa 25 kg NOVE ionske smole</b> Rabljena boca punjena novim granulatom, uklj. poklopac 		25 kg	1 kom	1 kom	3.345-746.0	28	<b>5.143,26</b>
<b>RABLJENA boca sa 25 kg REGENERIRANE ionske smole</b> Izdašnost 80 % novog granulata, može se dobiti samo pri istovremenom vraćanju prazne boce s poklopcem 		25 kg	1 kom	1 kom	3.337-415.0	28	<b>4.593,60</b>
<b>RABLJENA boca sa 25 kg POTROŠENE ionske smole</b> Kaucija pri vraćanju prazne boce s poklopcem 		25 kg	1 kom	1 kom	3.337-416.0	28	<b>2.944,61</b>

Neobavezujuća preporučena prodajna cijena bez PDV-a.



## VRHUNSKA HIGIJENA NA JEDNOM MJESTU.

Od papirnatih ručnika u bolnicama sve do držača salveta u restoranima – proizvodi i potrošni materijal pružaju korisnicima jedinstven osjećaj udobnosti te se sasvim jednostavno mogu prilagoditi odgovarajućim potrebama.

To štedi vrijeme, novac i trud. Kad god morate brisati, sušiti, čistiti ili polirati, mi imamo savršeno rješenje za vas.

Naši proizvodi, držači i potrošni materijal su razvijeni kako bi ispunili posebne zahtjeve sanitarnih prostora, industrijskih okruženja, kuhinja ili blagovaonica. Tako se u svom poslu možete uhvatiti u koštac sa stvarno bitnim stvarima.















### Sadržaj - proizvodi za higijenu i pribor

Tork Matic ručnici u roli	Stranica	77	Tork oprema za toalet	Stranica	85
Tork PeakServe beskonačni ručnici	Stranica	77	Tork ručnici u rolama na spiralno izvlačenje	Stranica	88
Tork Xpress papirnati ručnici Multifold	Stranica	78	Tork kuhinjski ručnici	Stranica	89
Tork papirnati ručnici	Stranica	78	Tork Xpressnap salvete	Stranica	89
Tork tekući sapuni	Stranica	79	Salvete	Stranica	89
Dezinfekcija, higijena i njega ruku	Stranica	81	Tork industrijski papir i maramice od flisa	Stranica	90
Osvježivači prostora i kamen za umivaonike	Stranica	82	Sapuni za ruke	Stranica	94
Tork kozmetičke maramice	Stranica	84	Baterije	Stranica	94
Higijenske vrećice	Stranica	84			
Tork posude za otpatke	Stranica	84			

Opis proizvoda	Boja	Veličina	Jed.	Pak.	Broj za Kol. narudžbu	UT	Cijena
<b>Tork Matic ručnici u roli</b>							
<b>Tork Matic držač ručnika u roli (H1)</b> Držač ručnika u roli od čvrste plastike, funkcija procjene preostale role, indikator napunjenosti, mogućnost zaključavanja, higijensko uzimanje pojedinačnog lista papira, jednostavan za uporabu, jednostavno punjenje i veliki kapacitet			1 kom	1 kom	ugovor o najmu		
<b>Tork Matic držač ručnika u roli senzor (H1)</b> Senzorski držač ručnika u roli, od čvrste plastike, funkcija procjene preostale role, LED indikator napunjenosti, mogućnost zaključavanja, indikator stanja napunjenosti baterije, higijensko uzimanje pojedinačnog lista papira, jednostavno punjenje i veliki kapacitet			1 kom	1 kom	ugovor o najmu		
<b>Tork Matic ručnici u roli</b> 1-slojni tissue plus papir, ekstra dugi, 6 rola x 280 m = 6858 ručnika (H1)	bijela	21x24,5 cm	1 krt	6 rola po 280 m	28	3.345-104.0	30 <b>1.009,02</b>
<b>Tork Matic ručnici u roli</b> 2-slojni hibridna kvaliteta, s uzorkom, 6 rola x 150 m = 3672 ručnika (H1)	plava	21x24,5 cm	1 krt	6 rola po 150 m	28	3.345-124.0	30 <b>500,98</b>
<b>Tork Matic ručnici u roli</b> 2-slojni tissue papir, s uzorkom, 6 rola x 150 m = 3672 ručnika (H1)	zeleni	21x24,5 cm	1 krt	6 rola po 150 m	28	3.338-119.0	30 <b>741,26</b>
<b>Tork Matic ručnici u roli</b> 2-slojni hibridna kvaliteta, s uzorkom, 6 rola x 150 m = 3672 ručnika (H1)	bijela	21x24,5 cm	1 krt	6 rola po 150 m	28	3.338-128.0	30 <b>839,41</b>
<b>Tork Matic ručnici u roli</b> 2-slojni tissue plus papir, s uzorkom, mekani, 6 rola x 100 m = 2448 ručnika (H1)	bijela	21x24,5 cm	1 krt	6 rola po 100 m	28	3.338-120.0	30 <b>614,05</b>
<b>Tork PeakServe beskonačni ručnici</b>							
<b>Tork PeakServe dozator beskonačnih ručnika (H5)</b> Specijalni dozator za beskonačne ručnike, vrlo velik kapacitet za više od 2.100 ručnika, naknadno punjenje moguće u svakom trenutku, jednostavno i brzo, od plastike otporne na udarce, može se zatvoriti, moguće uzimanje pojedinačnog lista	bijela		1 kom	1 kom	ugovor o najmu		
<b>Tork PeakServe beskonačni ručnici</b> 1-slojni tissue papir, beskonačan, bez otiska, 12 paketića x 410 = 4.920 maramica	bijela	20,1x22,5 cm	1 kom	4.920 maramica	45	3.346-457.0	30 <b>493,91</b>









Neobavezujuća preporučena prodajna cijena bez PDV-a.







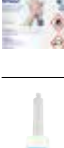

Opis proizvoda	Boja	Veličina	Jed.	Pak.	Broj za			Cijena
					Kol.	narudžbu	UT	
<b>Tork Xpress papirnati ručnici Multifold</b>								
 <b>Tork Xpress držač ručnika Multifold (H2)</b> Držač za složene papirne ručnike od čvrste plastike, uzimanje pojedinačnog lista papira, indikator napunjenosti, mogućnost zaključavanja i zaštita od prepunjenja			1 kom	1 kom			ugovor o najmu	
 <b>Tork Xpress držač ručnika Multifold Mini (H2)</b> Držač za složene papirne ručnike od čvrste plastike, uzimanje pojedinačnog lista papira, indikator napunjenosti, mogućnost zaključavanja i zaštita od prepunjenja			1 kom	1 kom			ugovor o najmu	
 <b>Tork Xpress papirnati ručnici Multifold</b> 2-slojni tissue papir, dvostruko presavijeni, 20 paketića x 237 = 4740 ručnika	bijela	21x23,5 cm	1 krt	4740 ručnika	32	3.345-577.0	30	<b>417,74</b>
 <b>Tork Xpress papirnati ručnici Multifold</b> 2-slojna hibridna kvaliteta, dekorativni uzorak, velika moć upijanja, trostruko presavijeni, 21 paketić x 180 = 3.780 maramica (H2)	bijela	21x26 cm	1 krt	3780 ručnika	32	3.338-121.0	30	<b>490,77</b>
 <b>Tork Xpress papirnati ručnici Multifold</b> 2-slojni tissue plus papir, s uzorkom, ekstra mekani, najveća moć upijanja, trostruko presavijeni, 21 paketić x 100 = 2100 ručnika (H2)	bijela	21x34 cm	1 krt	2100 ručnika	32	3.338-138.0	30	<b>689,43</b>
<b>Tork papirnati ručnici</b>								
 <b>Tork držač ručnika (H3)</b> Držač za presavijene ručnike ZZ od čvrste plastike, indikator napunjenosti, mogućnost punjenja u svako doba, mogućnost zaključavanja	bijela		1 kom	1 kom		3.337-670.0	30	<b>566,15</b>
 <b>Tork držač ručnika Mini (H3)</b> Držač za presavijene ručnike ZZ od čvrste plastike, indikator napunjenosti, mogućnost punjenja u svako doba, mogućnost zaključavanja	bijela		1 kom	1 kom		3.337-671.0	30	<b>427,95</b>
 <b>Tork papirnati ručnici</b> 1-slojni krep ručnici, presavijeni ZZ, 20 paketića x 200 = 4000 ručnika (H3)	zelena	25x23 cm	1 krt	4000 ručnika	28	3.338-115.0	30	<b>411,46</b>
 <b>Tork papirnati ručnici</b> 1-slojni krep ručnici, presavijeni ZZ, 20 paketića x 250 = 5000 ručnika (H3)	prirodno bijela	25x23 cm	1 krt	5000 ručnika	28	3.338-112.0	30	<b>285,82</b>

Opis proizvoda	Boja	Veličina	Jed.	Pak.	Broj za			Cijena
					Kol.	narudžbu	UT	
 <b>Tork papirnati ručnici</b> 2-slojni tissue plus papir, s uzorkom, presavijeni ZZ, 15 paketića x 250 = 3750 ručnika (H3)	zelena	25x23 cm	1 krt	3750 ručnika	28	3.338-043.0	30	<b>480,56</b>
 <b>Tork papirnati ručnici</b> 2-slojni tissue papir, presavijeni ZZ, 15 paketića x 250 = 3750 ručnika (H3)	prirodno bijela	25x23 cm	1 krt	3750 ručnika	28	3.338-057.0	30	<b>400,47</b>
 <b>Tork papirnati ručnici</b> 2-slojni tissue papir, mekan, dekorativni uzorak, presavijeni ZZ, 15 paketić x 250 = 3.750 maramica (H3)	jako bijela	25x23 cm	1 krt	3750 ručnika	28	3.338-042.0	30	<b>741,26</b>
 <b>Tork papirnati ručnici</b> 1-slojni krep ručnici, presavijeni ZZ, 24 paketića x 192 = 4608 ručnika (H3)	bijela	25x31 cm	1 krt	4608 ručnika	28	3.338-139.0	30	<b>330,58</b>
<b>Tork dozator tekućeg sapuna</b>								
 <b>Tork držač tekućeg sapuna (S1)</b> Držač tekućeg sapuna i sapuna u spreju u bocama od 1000 ml, od čvrste plastike, ergonomska pumpica, s prozorčićem, mogućnost zaključavanja i veliki kapacitet	bijela	1.000 ml	1 kom	1 kom		3.337-672.0	02	<b>295,25</b>
 <b>Tork držač s polugom (S1)</b> Dozator tekućeg sapuna, s polugom, u bocama od 1.000 ml, od plastike otporne na udarce, poluga za visok stupanj higijene, ergonomski gumb, s prozorčićem, mogućnost zaključavanja i veliki kapacitet	bijela	1.000 ml	1 kom	1 kom		3.337-693.0	30	<b>444,44</b>
 <b>Tork držač sapuna u pjenu (S4)</b> Držač sapuna u pjenu za boce od 1000 ml, od čvrste plastike, ergonomska pumpica, s prozorčićem, mogućnost zaključavanja i iznimno veliki kapacitet	bijela	1.000 ml	1 kom	1 kom		3.337-631.0	30	<b>370,63</b>
 <b>Tork držač sapuna u pjenu senzor (S4)</b> Senzorski držač sapuna u pjenu za boce od 1000 ml, od čvrste plastike, LED indikator, s prozorčićem, mogućnost zaključavanja i iznimno veliki kapacitet	bijela	1.000 ml	1 kom	1 kom		3.345-320.0	30	<b>732,62</b>
 <b>Tork držač tekućeg sapuna Mini (S2)</b> Držač tekućeg sapuna u bocama od 475 ml, od čvrste plastike, ergonomska pumpica, s prozorčićem, mogućnost zaključavanja i veliki kapacitet	bijela	475 ml	1 kom	1 kom		3.337-677.0	30	<b>221,43</b>







Neobavezujuća preporučena prodajna cijena bez PDV-a.



Opis proizvoda	Boja	Veličina	Jed.	Pak.	Broj za			Cijena
					Kol.	narudžbu	UT	
<b>Tork higijenski stup</b>								
 <b>Tork higijenski stup</b> Samostojeći stup za higijenu ruku, savršeno odgovara uz liniju Elevation i Imagae Line, stabilna konstrukcija i elegantan dizajn, idealan za urede i druge javne prostore (bez dozatora)	crna	168x46x20 cm	1 kom	1 kom	3.346-473.0	30	<b>1.566,53</b>	
 <b>Tork AD-A-Glance za higijenski stup</b> Reklamna površina, mogućnost individualnog označavanja - savršen za upućivanje na važnost higijene ruku	prozirno		1 kom	1 kom	3.346-474.0	30	<b>321,94</b>	
<b>Tork tekući sapuni</b>								
 <b>Tork tekući sapun Hair &amp; Body</b> Parfimirani tekući sapun idealan za tuširanje, blaga receptura za kosu i kožu, pH neutralan, dermatološki ispitan, 6 boca x 1000 ml = 6 l (S1)	plava	1.000 ml	1 krt	6x1000 ml	3.336-197.0	30	<b>376,91</b>	
 <b>Tork tekući sapun ekstra blagi</b> Ekstra blagi tekući sapun, nije parfimiran i bezbojan, idealan za češće pranje ruku, koži vraća vlažnost i mekoću, pH neutralan, dermatološki ispitan, 6 boca x 1000 ml = 6 l (S1)	bezbojna	1.000 ml	1 krt	6x1000 ml	3.336-204.0	30	<b>500,19</b>	
 <b>Tork sapun za dekontaminaciju ruku</b> Bezbojni sapun za dekontaminaciju ruku, baktericidno, levurocidno i virucidno djelovanje, zadovoljava normu EN1499, vrlo dobra podnošljivost na koži, dermatološki ispitan, na popisu VAH, 6 boca x 1000 ml = 6 l (S1)	bezbojna	1.000 ml	1 krt	6x1000 ml	3.345-907.0	30	<b>759,32</b>	
 <b>Tork gel za dezinfekciju ruku</b> Bezbojni gel za dezinfekciju ruku, brzo dezinficira ruke bez vode, baktericidan, fungicidan, tuberkulicidan i učinkovit protiv posebnih virusa (npr. virusa gripe poput H1N1), zadovoljava normu EN1500 (uklanja 99,9% bakterija na rukama u 30 sekundi), na popisu VAH, sadrži betain, koži vraća vlažnost i štiti je, pH neutralan, dermatološki ispitan, 6 boca x 1000 ml = 6 l (S1)	bezbojna	1.000 ml	1 krt	6x1000 ml	3.336-202.0	30	<b>858,26</b>	
 <b>Tork industrijski tekući sapun koji otapa masnoću S1</b> Dermatološki ispitan, hidratantni industrijski sapun neutralan za kožu, posebno dobar za nečistoću od ulja i masnoće, savršen za industriju i područje s namirnicama, neparfimiran i bezbojan	bezbojna	1.000 ml	1 krt	6x1000 ml	3.346-146.0	30	<b>486,84</b>	
 <b>Tork sapun u pjenu blagi</b> Blagi sapun u pjenu, parfimiran, idealan za češće pranje ruku, koži vraća vlažnost i mekoću, pH neutralan, dermatološki ispitan, dostatan za 2500 pranja ruku, 6 boca x 1000 ml = 6 l (S4)	bezbojna	1.000 ml	1 krt	6x1000 ml	3.336-205.0	30	<b>790,73</b>	
 <b>Tork pjena za higijensko pranje ruku</b> Pjena za higijensko pranje ruku bez vode, nije parfimirana, dermatološki ispitan, pH neutralna, koži vraća vlažnost, prikladna za čestu uporabu, dostatan za 2375 pranja ruku, 6 boca x 950 ml = 5,7 l (S4)	bezbojna	950 ml	1 krt	6x950 ml	3.345-696.0	30	<b>1.318,40</b>	
 <b>Tork tekući sapun Hair &amp; Body Mini</b> Parfimirani tekući sapun idealan za tuširanje, blaga receptura za kosu i kožu, pH neutralan, dermatološki ispitan, 8 boca x 475 ml = 3,8 l (S2)	plava	475 ml	1 krt	8x475 ml	3.336-206.0	30	<b>276,40</b>	

Opis proizvoda	Boja	Veličina	Jed.	Pak.	Broj za			Cijena
					Kol.	narudžbu	UT	
 <b>Tork tekući sapun Hair &amp; Body Luxus Mini</b> Parfimirani tekući sapun idealan za tuširanje, blaga receptura za kosu i kožu, sadrži vitamin B5, zeleni čaj i limunsku travu, pH neutralan, dermatološki ispitan, 8 boca x 475 ml = 3,8 l (S2)	zeleno	475 ml	1 krt	8x475 ml	3.336-210.0	30	<b>386,33</b>	
 <b>Tork Hand &amp; Body losion Mini</b> Hand & Body losion, nije parfimiran i bezbojan, intenzivno štiti i njeguje, jača prirodni zaštitni sloj kože, brzo se upija, za suhu i osjetljivu kožu, dermatološki ispitan, 8 boca x 475 ml = 3,8 l (S2)	bijela	475 ml	1 krt	8x475 ml	3.336-207.0	30	<b>613,26</b>	
 <b>Tork sredstvo za čišćenje WC daske Mini</b> Sredstvo za higijensko čišćenje WC daske, neutralizira neugodne mirise, brzo se suši, dermatološki ispitan, dostatan za 600 pranja, 8 boca x 475 ml = 3,8 l (S2)	bezbojna	475 ml	1 krt	8x475 ml	3.336-203.0	30	<b>409,10</b>	
<b>Dezinfekcija ruku</b>								
 <b>DESCODERM</b> Alkoholno sredstvo za dezinfekciju ruku, bez bojila, parfema i kumulativnih aktivnih tvari s dugotrajnim djelovanjem, dermatološki preporučljivo u slučaju osjetljive kože i alergija, baktericidno, levurocidno, tuberkulocidno i ograničeno virucidno (uklj. rotavirus), prikladno i za kiruršku i higijensku dezinfekciju ruku u slučaju epidemije, na popisu VAH, RKI i IHO	bezbojna		1 boca	1.000 ml	12	3.346-519.0	30	<b>77,74</b>
			1 boca	500 ml	20	3.346-518.0	30	<b>46,33</b>
			1 boca	150 ml	20	3.346-517.0	30	<b>35,34</b>
 <b>ASEPTOMAN med</b> Alkoholno sredstvo za dezinfekciju ruku, bez bojila i mirisa te bez aktivnih tvari s kumulativnim dugotrajnim djelovanjem, sadrži visokokvalitetne sastojke koji vraćaju masnoću i njeguju, izvrsna podnošljivost za kožu, brzo djeluje, baktericidno, levurocidno i ograničeno virucidno Plus (uklj. norovirusi, rotavirusi i adenovirusi), prikladno i za kiruršku dezinfekciju ruku, na popisu VAH i IHO	bezbojna		1 boca	1.000 ml	12	3.346-516.0	30	<b>82,45</b>
			1 boca	500 ml	20	3.346-515.0	30	<b>51,40</b>
 <b>ASEPTOMAN GEL</b> Alkoholni gel za dezinfekciju ruku, bez bojila i mirisa te bez aktivnih tvari s kumulativnim dugotrajnim djelovanjem, sadrži visokokvalitetne sastojke i tvari za održavanje vlažnosti koje sprečavaju isušivanje kože, baktericidan, levurocidan, tuberkulocidan i virucidan (uklj. norovirusi, poliovirusi i adenovirusi), prikladan i za kiruršku dezinfekciju ruku, na popisu VAH, OGHMP i IHO	bezbojna		1 boca	1.000 ml	12	3.346-521.0	30	<b>93,44</b>
			1 boca	500 ml	20	3.346-520.0	30	<b>62,03</b>
<b>Dekontaminacija ruku i kože</b>								
 <b>Decontaman</b> Antimikrobni losion za pranje za higijensko pranje ruku, čišćenje i dekontaminaciju kože i ruku, čak i u slučaju velikog opterećenja mašću ili bjelanjčevinama, također i za pranje čitavog tijela u slučaju kontaminacije bakterijom MRSA i MRGN, kratko vrijeme djelovanja od 30 sekundi, pH vrijednost podnošljiva za kožu, vraća masnoću, izvrsna podnošljivost za kožu, dermatološki ispitan, baktericidno (uklj. MRSA), levurocidno i ograničeno virucidno (uklj. HBV/HIV/HCV), na popisu VAH, OGHMP i IHO	bezbojna		1 boca	1.000 ml	12	3.346-523.0	30	<b>101,29</b>
			1 boca	500 ml	20	3.346-522.0	30	<b>64,39</b>
<b>Čišćenje ruku i kože</b>								
 <b>Descosoft Sensitive</b> pH neutralan losion za pranje za redovito čišćenje kože i ruku, sadrži sastojke koji vraćaju masnoću i glicerol, sprečava isušivanje tijekom pranja, ne sadrži parfem ni bojila, temeljito čisti i štedljiv je u primjeni, prikladan za čišćenje ruku osoba osjetljivih na alergije	bezbojna		1 boca	1.000 ml	12	3.346-525.0	30	<b>46,33</b>
			1 boca	500 ml	20	3.346-524.0	30	<b>25,91</b>









Neobavezujuća preporučena prodajna cijena bez PDV-a.









Opis proizvoda	Boja	Veličina	Jed.	Pak.	Broj za			
					Kol.	narudžbu	UT	Cijena
<b>Njega ruku i kože, zaštita kože</b>								
 <b>Prolind Pflegecreme sensitive</b> Emulzija ulje u vodi za njegu osjetljive kože sklone alergijama, posebno za suhu i osjetljivu kožu, prikladno i za njegu čitavog tijela, sadrži posebno vrijedne i njegujuće sastojke, s bade-movim uljem, maslacom shea i vitaminom E, ne sadrži parfem, bojila ni konzervanse, dermatološki ispitano	bezbojna		1 boca	500 ml	20	3.346-527.0	30	<b>51,04</b>
			1 tuba	100 ml	12	3.346-526.0	30	<b>38,48</b>
 <b>Zaštitna krema za kožu Prolind sensitive</b> Zaštitna krema za kožu ulje u vodi, specijalno za zaštitu osjetljive kože u radnoj svakodnevi-ci, posebno za zaštitu ruku kod duljeg nošenja rukavica, štiti od tvori topljivih u vodi, zaštitno djelovanje potvrđeno najnovijim metodama ispitivanja (prema TRGS 401/ABD), ima njegujuća svojstva i sadrži lipide koji vraćaju masnoću te glicerol, odgovara zahtjevima AWMF-ove smjernice za higijenu ruku, dermatološki ispitano	bezbojna		1 boca	500 ml	20	3.346-529.0	30	<b>200,23</b>
			1 tuba	100 ml	12	3.346-528.0	30	<b>51,04</b>
 <b>Krema za ruke Olive</b> Za njegu kože i ruku	bijela		1 kom	50 ml	100	3.345-674.0	30	<b>32,98</b>
<b>Pomagala za doziranje</b>								
 <b>Pumpa za doziranje</b> Za boce za doziranje s potiskom od 3 ml, odgovara za boce za doziranje od 500 ml i 1.000 ml	bijela		1 kom		1	3.346-546.0	29	<b>46,33</b>
<b>Dozator sredstva za dezinfekciju ruku</b>								
 <b>Univerzalni držač</b> Univerzalni držač tekućeg sapuna i dezinficijensa za ruke, od aluminija srebrno mat eloksan, pumpica od plemenitog čelika s podesivom količinom doziranja, kratkom polugom, ne može se zaključati, uklj. praznu bocu od 500 ml	mat srebrna	500 ml	1 kom	1 kom		3.337-633.0	30	<b>704,35</b>
 <b>Univerzalni držač</b> Univerzalni držač tekućeg sapuna i dezinficijensa za ruke, od aluminija srebrno mat eloksan, pumpica od plemenitog čelika s podesivom količinom doziranja, dugom polugom, ne može se zaključati, uklj. praznu bocu od 1000 ml	mat srebrna	1.000 ml	1 kom	1 kom		3.337-635.0	30	<b>800,13</b>
<b>Tork osvježivači prostora</b>								
 <b>Tork osvježivač prostora (A1)</b> Držač mirisa za patrone od 75 ml, osvježava površinu prostorije do 68 m <sup>2</sup> , trajna svježina do 90 dana, individualno programiranje, mala potrošnja energije, digitalni prikaz (isporuka bez baterije)	bijela	75 ml	1 kom	1 kom		3.337-680.0	30	<b>988,60</b>

Opis proizvoda	Boja	Veličina	Jed.	Pak.	Broj za			
					Kol.	narudžbu	UT	Cijena
 <b>Tork osvježivač prostora (A1)</b> Držač mirisa za patrone od 75 ml, osvježava površinu prostorije do 68 m <sup>2</sup> , trajna svježina do 90 dana, individualno programiranje, mala potrošnja energije, digitalni prikaz (isporuka bez baterije)	siva	75 ml	1 kom	1 kom		3.337-682.0	30	<b>988,60</b>
 <b>Tork osvježivač prostora Spray Mixed Pack</b> Patrone za osvježivač prostora, sadrži koncentrirano mirisno ulje i širi dobar miris, 3000 doziranih otpuštanja mirisa, 4 patrone po mirisnoj noti (miris limuna, voćni i cvjetni miris), 12 patrona x 75 ml = 900 ml (A1)		75 ml	1 krt	12x75 ml		3.336-213.0	30	<b>1.128,38</b>
 <b>Tork osvježivači prostora u raspršivaču</b> Patrone za osvježivač prostora, sadrži koncentrirano mirisno ulje i širi dobar miris, 3000 doziranih otpuštanja mirisa, miris limuna ili cvijeća, 12 patrona x 75 ml = 900 ml (A1)	limun cvijeće	75 ml	1 krt	12x75 ml		3.336-215.0	30	<b>1.128,38</b>
			1 krt	12x75 ml		3.346-014.0	30	<b>1.128,38</b>
 <b>Tork držač za privjeske s osvježivačem prostora A2</b> Specijalni držač za privjeske s osvježivačem prostora, mogućnost pričvršćenja izravno na zid pomoću samoljepljive površine, jednostavna zamjena privjesaka, neprestano ispuštanje mirisa	bijela		1 Pkg	4 držača	8	3.344-535.0	30	<b>76,17</b>
 <b>Tork privjesci s osvježivačem prostora A2</b> Svježina traje do 4 tjedna po privjesku, jednostavno umetnite u držač za privjeske ili pričvrstite izravno na cijev, jednostavno održavanje, zelena boja	limun jabuka	75 ml	1 kantica	20 komada	4	3.344-534.0	30	<b>323,51</b>
			1 kantica	20 komada	4	3.346-147.0	30	<b>323,51</b>
<b>Osvježivači prostora</b>								
 <b>Osvježivač prostora Febreze prolijetno buđenje</b> Uklanja neugodne mirise u toaletu i osvježava zrak, nježna maglica uklanja neugodne mirise i ostavlja nježnu svježinu, raspršuje atmosferski dušik, prirodni sastojak, nije zapaljiv			1 kom	300 ml	6	3.336-072.0	29	<b>46,33</b>
 <b>Fin-Air</b> Osvježivač prostora i tekstila s neutralizatorom mirisa, doza na pumpicu			1 kom	200 ml	18	3.336-228.0	30	<b>91,09</b>
<b>Kuglice za pisoar</b>								
 <b>Uripur kuglice za pisoar s mirisom citrusa</b> Uklanja neugodne mirise i sprječava taloženje kamenca i urinskog kamenca, djeluje dezodorirajuće i osigurava higijensku svježinu, bez paradiklorbenzola i fosfata, na bazi biološki razgradivih tenzida			1 kanta	1 kg	10	3.336-227.0	30	<b>109,15</b>









Neobavezujuća preporučena prodajna cijena bez PDV-a.



Opis proizvoda	Boja	Veličina	Jed.	Pak.	Broj za			Cijena
					Kol.	narudžbu	UT	
<b>Tork kozmetičke maramice</b>								
 <b>Tork držač kozmetičkih maramica (F1)</b> Od čvrste plastike, štiti karton i drži maramice suhima i čistima	bijela		1 kom	1 kom	3.337-625.0	30		<b>196,31</b>
 <b>Tork kozmetičke maramice</b> 2-slojni tissue papir, ekstra mekane, presavijene ZZ, 30 x 100 = 3000 maramica (F1)	bijela	20x21 cm	1 krt	3000 maramica	35	3.344-828.0	30	<b>318,80</b>
 <b>Tork kozmetičke maramice u kockastoj kutiji</b> 2-slojni tissue papir, ekstra mekane, presavijene ZZ, 30 x 100 = 3000 maramica	bijela	20x21 cm	1 krt	3000 maramica	24	3.345-346.0	30	<b>670,59</b>
<b>Higijenske vrećice</b>								
 <b>Držač higijenskih vrećica</b> Plastični držač higijenskih vrećica, za higijensko uzimanje higijenskih vrećica, jednostavan za postavljanje i čišćenje	bijela		1 kom	1 kom	25	3.337-661.0	30	<b>22,77</b>
 <b>Univerzalne higijenske vrećice</b> Higijenske vrećice za držač higijenskih vrećica, 30 vrećica po držaču, 25 x 30 = 750 vrećica (B5)	bijela		1 kom	750 vrećica	20	3.338-130.0	30	<b>258,34</b>
<b>Tork posude za otpatke</b>								
 <b>Tork posuda za otpatke (B1)</b> Posuda za otpatke 50 l od čvrste plastike, bez poklopca, prikladna za montažu na zid	bijela	50 l	1 kom	1 kom	3.337-691.0	30		<b>658,81</b>
 <b>Tork posuda za otpatke (B2)</b> Posuda za otpatke 60 l, žičana rešetka obložena plastikom, prikladna za montažu na zid	bijela	60 l	1 kom	1 kom	3.337-657.0	30		<b>493,91</b>
 <b>Tork posuda za otpatke Mini (B2)</b> Posuda za otpatke 20 l, žičana rešetka obložena plastikom, ne zauzima puno mjesta, prikladna za montažu na zid	bijela	20 l	1 kom	1 kom	3.337-656.0	30		<b>308,60</b>

Opis proizvoda	Boja	Veličina	Jed.	Pak.	Broj za			Cijena
					Kol.	narudžbu	UT	
 <b>Tork kanta za damske higijenske uloške (B3)</b> Kanta za otpatke Mini 5 l od čvrste plastike, uklj. poklopac s mehanizmom za lagano zatvaranje, za montažu na zid, za optimalnu higijenu u zahodu	bijela	5 l	1 kom	1 kom	3.337-651.0	30		<b>367,49</b>
 <b>Tork vreća za smeće Mini</b> Higijenska vrećica za smeće s poteznom vrpcom, od polietilena, neprozirna, 50 komada vreća za smeće (B3)	siva	5 l	1 krt	50 kom	3.338-066.0	28		<b>252,84</b>
<b>Tork oprema za toalet</b>								
 <b>Tork Midi držač toaletnog papira (T6)</b> Držač toaletnog papira za 2 Midi role, od čvrste plastike, indikator napunjenosti, funkcija rezervne role s automatskom zamjenom role, mogućnost zaključavanja, 1 punjenje držača za cca. 6 malih rola			1 kom	1 kom				ugovor o najmu
 <b>Tork MIDI toaletni papir</b> 2-slojni tissue papir, s uzorkom, neperforirani, mekani, 1 rola je duža od 3 male role, 27 rola x 100 m = 2700 m (T6)	bijela		1 krt	27 rola po 100 m	30	3.338-090.0	30	<b>432,66</b>
 <b>Tork MIDI toaletni papir</b> 3-slojni tissue papir, s uzorkom, neperforirani, mekani, 1 rola je duža od 3 male role, 27 rola x 70 m = 1890 m (T6)	bijela		1 krt	27 rola po 70 m	30	3.338-065.0	30	<b>407,53</b>
<b>Tork Midi toaletni papir bez vrećice</b>								
 <b>Tork dozator Midi toaletnog papira bez vrećice (T7)</b> Dozator za dvije role Midi toaletnog papira bez vrećice, lagano je puni, dozator velikog kapaciteta, uzak i elegantan dizajn, može se zaključavati, od plastike otporne na udarce	bijela		1 kom	1 kom				ugovor o najmu
 <b>Tork Midi toaletni papir bez vrećice</b> 2-slojni tissue/reciklirani papir, diskretan uzorak, bez vrećice - ne stvara otpad, kompaktan - svaka rola odgovara 4-5 malih rola, 36 rola po 900 listova	bijela		1 Pkg	36 rola po 112 m	33	3.346-475.0	30	<b>701,21</b>
 <b>Tork Midi toaletni papir bez vrećice</b> 3-slojni tissue/reciklirani papir, diskretan uzorak, bez vrećice - ne stvara otpad, kompaktan - svaka rola odgovara 4-5 malih rola, 18 rola po 550 listova	bijela		1 Pkg	18 rola po 68 m	66	3.346-476.0	30	<b>361,99</b>
 <b>Tork SmartOne Mini držač toaletnog papira (T9)</b> Držač toaletnog papira od čvrste plastike, robusni dizajn, mogućnost zaključavanja, uzimanje pojedinačnog lista papira sa smanjenom potrošnjom, jednostavno punjenje i veliki kapacitet	bijela		1 kom	1 kom				ugovor o najmu



















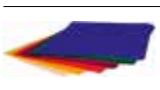
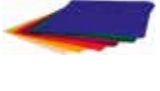

Neobavezujuća preporučena prodajna cijena bez PDV-a.

Opis proizvoda	Boja	Veličina	Jed.	Pak.	Broj za			Cijena
					Kol.	narudžbu	UT	
 <b>Tork SmartOne Twin Mini držač toaletnog papira (T9)</b> Držač dvije role toaletnog papira od čvrste plastike, robusni dizajn, mogućnost zaključavanja, uzimanje pojedinačnog lista papira sa smanjenom potrošnjom, jednostavno punjenje i jako veliki kapacitet	bijela		1 kom	1 kom				
 <b>Tork SmartOne Mini toaletni papir</b> 2-slojni tissue papir za higijensko uzimanje pojedinačnog lista papira, jako štedljiv, 112 m po roli, 12 rola x 620 = 7.440 listića (T9)	bijela	13,4x18 cm	1 Pkg	1.344 M	48	3.345-849.0	30	<b>336,86</b>
 <b>Tork držač toaletnog papira, mala rola (T4)</b> Držač toaletnog papira za 2 klasične male role, od čvrste plastike, indikator napunjenosti i mogućnost zaključavanja	bijela		1 kom	1 kom		3.337-683.0	30	<b>516,68</b>
 <b>Tork toaletni papir, male role</b> 2-slojni tissue papir, s uzorkom, perforirani, 64 role x 250 listića = 16000 listića (T4)	bijela	9,4x11,5 cm	1 Pkg	64 rola po 250 listića	27	3.338-108.0	30	<b>169,61</b>
 <b>Tork toaletni papir, male role</b> 2-slojni tissue papir, sa sačastim uzorkom, perforirani, role za velike potrošače, 30 rola x 400 listića = 12000 listića (T4)	prirodno bijela	9,4x11,5 cm	1 Pkg	30 rola po 400 listića	40	3.338-106.0	30	<b>149,98</b>
 <b>Tork toaletni papir, male role</b> 2-slojni tissue papir, sa sačastim uzorkom, perforirani, role za velike potrošače, 30 rola x 400 listića = 12000 listića (T4)	bijela	9,4x11,5 cm	1 Pkg	30 rola po 400 listića	40	3.338-105.0	30	<b>215,94</b>
 <b>Tork toaletni papir, male role</b> 3-slojni tissue papir, ekstra mekan, sa sačastim uzorkom, perforirani, 30 rola x 250 listova = 7.500 listova (T4)	jako bijela	9,4x12 cm	1 Pkg	30 rola po 250 listića	40	3.338-109.0	30	<b>176,68</b>
 <b>Tork toaletni papir, male role</b> 3-slojni tissue papir, perforirani, s uzorkom, ekstra mekani, 9 x 8 x 250 listića = 18000 listića (T4)	bijela	9,4x12 cm	1 Pkg	72 rola po 250 listića	18	3.345-345.0	30	<b>303,88</b>

Opis proizvoda	Boja	Veličina	Jed.	Pak.	Broj za			Cijena
					Kol.	narudžbu	UT	
 <b>Tork toaletni papir, male role</b> 4-slojni tissue papir, uzorak saća, ekstra mekan, perforiran, 7x 6 rola x 150 listova = 6.300 listova (T4)	jako bijela	9,4x12,5 cm	1 Pkg	42 role po 150 listića	30	3.338-141.0	30	<b>310,95</b>
 <b>Tork Mini Jumbo Twin držač (T2)</b> Držač toaletnog papira za 2 Mini Jumbo role od čvrste plastike, indikator napunjenosti, funkcija rezervne role, kočnica za papir, mogućnost zaključavanja, 1 punjenje držača za cca. 16 malih rola	bijela		1 kom	1 kom		3.337-628.0	30	<b>823,71</b>
 <b>Tork Mini Jumbo držač (T2)</b> Držač toaletnog papira za 1 Mini Jumbo rolu od čvrste plastike, indikator napunjenosti, kočnica za papir, funkcija procjene preostale role, mogućnost zaključavanja i veliki kapacitet	bijela		1 kom	1 kom		3.337-643.0	02	<b>366,70</b>
 <b>Tork Mini Jumbo toaletni papir</b> 2-slojni tissue papir, s uzorkom, perforirani, mekani, 12 rola x 170 m = 2040 m (T2)	bijela	10x20 cm	1 krt	12 rola po 170 m	36	3.338-110.0	30	<b>396,54</b>
 <b>Tork Mini Jumbo toaletni papir</b> 3-slojni tissue papir, s uzorkom, perforirani, ekstra mekani, 12 rola x 120 m = 1440 m (T2)	bijela	10x20 cm	1 krt	12 rola po 120 m	36	3.338-059.0	30	<b>415,39</b>
 <b>Tork Jumbo držač rola (T1)</b> Držač toaletnog papira za Jumbo role, od čvrste plastike, funkcija procjene preostale role, indikator napunjenosti, kočnica za papir, mogućnost zaključavanja i veliki kapacitet	bijela		1 kom	1 kom		3.337-684.0	30	<b>478,21</b>
 <b>Tork Jumbo role toaletni papir</b> 1-slojni tissue papir, perforirani, 6 rola x 500 m = 3000 m (T1)	bijela	10x20 cm	1 Pkg	6 rola po 500 m	36	3.345-639.0	30	<b>447,58</b>
 <b>Tork Jumbo toaletni papir</b> 2-slojni tissue papir, perforirani, bez uzorka, 6 rola x 380 m = 2280 m (T1)	bijela	10x20 cm	1 Pkg	6 rola po 380 m	36	3.338-107.0	30	<b>255,98</b>

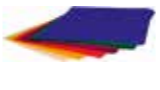

Neobavezujuća preporučena prodajna cijena bez PDV-a.





Opis proizvoda	Boja	Veličina	Jed.	Pak.	Broj za			
					Kol.	narudžbu	UT	Cijena
<b>Tork Reflex sustavi ručnika u roli na spiralno izvlačenje</b>								
 <b>Tork Reflex držač ručnika u rola na spiralno izvlačenje (M4)</b> Držač ručnika u rolama na spiralno izvlačenje od čvrste plastike, mogućnost zaključavanja, uzimanje pojedinačnog lista papira sa smanjenom potrošnjom, jednostavno punjenje i veliki kapacitet	bijela		1 kom	1 kom		ugovor o najmu		
 <b>Tork Reflex ručnici u roli na spiralno izvlačenje</b> 1-slojni tissue papir, perforirani, idealan za čišćenje stakla, prikladan za različite radove brisanja i za brisanje ruku, 300 m po roli, 6 rola x 857 = 5.142 ručnika (M4)	bijela	35x20 cm	1 Pkg	1800 m	40	3.345-818.0	30	<b>336,86</b>
 <b>Tork Reflex ručnici u roli na spiralno izvlačenje</b> 2-slojni tissue papir, perforirani, idealan za upijanje tekućina, različite radove brisanja i za brisanje ruku, 150 m po roli, 6 rola x 450 = 2.700 ručnika (M4)	bijela plava	33,5x19,5 cm 33,5x19,5 cm	1 Pkg 1 Pkg	900 m 900 m	24 24	3.345-905.0 3.346-126.0	30 30	<b>422,45</b> <b>422,45</b>
<b>Tork ručnici u rolama na spiralno izvlačenje</b>								
 <b>Tork držač ručnika u rolama na spiralno izvlačenje (M2)</b> Držač ručnika u rolama na spiralno izvlačenje od čvrste plastike, mogućnost zaključavanja ili otvaranja pritiskom na gumb, fleksibilna dužina ručnika i srednja zapremina	bijela		1 kom	1 kom		3.337-685.0	30	<b>526,89</b>
 <b>Tork držač ručnika u rolama na spiralno izvlačenje Mini (M1)</b> Držač ručnika u rolama na spiralno izvlačenje od čvrste plastike, kompaktan - odgovara u uskim prostorima, mogućnost zaključavanja ili otvaranja pritiskom na gumb, fleksibilna dužina ručnika	bijela		1 kom	1 kom		3.337-686.0	30	<b>386,33</b>
 <b>Tork ručnici u roli na spiralno izvlačenje</b> 1-slojni tissue papir, neperforirani, bez uzorka, 6 rola x 350 m = 2100 m (M2)	bijela		1 Pkg	6 rola po 350 m		3.338-133.0	30	<b>270,90</b>
 <b>Tork ručnici u roli na spiralno izvlačenje</b> 1-slojni tissue plus papir, perforirani, idealan za čišćenje stakla, 165 m po roli, 6 rola x 471 = 2828 ručnika (M2)	bijela	19,5x35 cm	1 Pkg	6 rola po 165 m		3.338-124.0	30	<b>376,91</b>
 <b>Tork ručnici u roli na spiralno izvlačenje</b> 2-slojni hibridna kvaliteta, perforirani, idealni za brisanje tekućina, 125 m po roli, 6 rola x 368 m = 2205 ručnika (M2)	bijela	23,5x34 cm	1 Pkg	6 rola po 125 m		3.338-135.0	30	<b>586,57</b>
 <b>Tork ručnici u roli na spiralno izvlačenje Mini</b> 1-slojni tissue papir, neperforirani, 11 rola x 120 m = 1320 m (M1)	bijela		1 Pkg	11 rola po 120 m		3.338-142.0	30	<b>358,06</b>

Opis proizvoda	Boja	Veličina	Jed.	Pak.	Broj za			
					Kol.	narudžbu	UT	Cijena
<b>Tork kuhinjski ručnici</b>								
 <b>Tork kuhinjski ručnik</b> 2-slojni tissue papir, sa strukturiranim uzorkom, perforirani, 64 listova po rola, 12 x 4 x 64 = 3072 ručnika	bijela	24x26 cm	1 Pkg	48 rola po 64 listova	14	3.338-132.0	30	<b>303,10</b>
<b>Tork Xpressnap salvete</b>								
 <b>Tork Xpressnap uspravni i zidni držač (N4)</b> Plastični držač salveta s integriranom oglasnom površinom, moguća montaža na zid, poboljšana higijena i smanjena potrošnja salveta zahvaljujući pojedinačnom uzimanju, kapacitet do 1100 salveta	siva		1 kom	1 kom		3.337-658.0	30	<b>714,56</b>
 <b>Tork Xpressnap držač salveta za šank (N4)</b> Plastični držač salveta s integriranom oglasnom površinom na dvije strane, moguća uporaba u horizontalnom i vertikalnom položaju, poboljšana higijena i smanjena potrošnja salveta zahvaljujući pojedinačnom uzimanju, kapacitet do 550 salveta	siva		1 kom	1 kom		3.337-649.0	30	<b>435,02</b>
 <b>Tork Xpressnap držač salveta za stol (N4)</b> Plastični držač salveta s integriranom oglasnom površinom na dvije strane, poboljšana higijena i smanjena potrošnja salveta zahvaljujući pojedinačnom uzimanju, kapacitet do 275 salveta	siva		1 kom	1 kom		3.337-689.0	30	<b>358,06</b>
 <b>Tork Xpressnap salvete za držač</b> 1-slojni tissue papir, presavinute na 1/4, pakiranje salveta u foliji za veću higijenu, 8 x 5 x 225 kom. = 9.000 salveta (N4)	bijela	33x21,6 cm	1 krt	9000 kom		3.338-039.0	30	<b>953,27</b>
 <b>Tork Xpressnap salvete za držač</b> 2-slojni tissue papir, presavinute na 1/2, ekstra mekane, pakiranje salveta u foliji za veću higijenu, 8 x 5 x 200 kom. = 8.000 salveta (N4)	bijela	16,5x21,6 cm	1 krt	8000 kom		3.338-041.0	30	<b>993,32</b>
<b>Salvete</b>								
 3-slojne, presavinute na 1/4	bijela	24x24 cm	1 krt	3000 kom		3.338-044.0	30	<b>697,28</b>
 1-slojne, presavinute na 1/4	bijela	33x33 cm	1 krt	5000 kom		3.338-136.0	30	<b>407,53</b>
 2-slojne, presavinute na 1/8	bijela	33x33 cm	1 krt	2000 kom		3.345-811.0	30	<b>365,13</b>
 2-slojne, presavinute na 1/4	bijela	33x33 cm	1 krt	2000 kom		3.345-810.0	30	<b>365,13</b>
 2-slojne, presavinute na 1/4	bijela	40x40 cm	1 krt	2000 kom		3.338-049.0	30	<b>549,66</b>
 3-slojne, presavinute na 1/8	bijela	39x39 cm	1 krt	1200 kom		3.345-859.0	30	<b>467,21</b>
 3-slojne, presavinute na 1/4	bijela	39x39 cm	1 krt	1200 kom		3.345-767.0	30	<b>448,37</b>
 3-slojne, presavinute na 1/4	bordo	33x33 cm	1 krt	1000 kom		3.345-059.0	30	<b>298,39</b>
 3-slojne, presavinute na 1/4	plava	33x33 cm	1 krt	1000 kom		3.345-060.0	30	<b>298,39</b>
 3-slojne, presavinute na 1/4	žuta	33x33 cm	1 krt	1000 kom		3.345-058.0	30	<b>298,39</b>
 3-slojne, presavinute na 1/4	zelena	33x33 cm	1 krt	1000 kom		3.345-061.0	30	<b>298,39</b>
 3-slojne, presavinute na 1/4	krem	33x33 cm	1 krt	1000 kom		3.345-057.0	30	<b>298,39</b>
 3-slojne, presavinute na 1/4	bordo	40x40 cm	1 krt	1000 kom		3.345-064.0	30	<b>409,89</b>
 3-slojne, presavinute na 1/4	plava	40x40 cm	1 krt	1000 kom		3.345-065.0	30	<b>409,89</b>
 3-slojne, presavinute na 1/4	žuta	40x40 cm	1 krt	1000 kom		3.345-063.0	30	<b>409,89</b>
 3-slojne, presavinute na 1/4	zelena	40x40 cm	1 krt	1000 kom		3.345-066.0	30	<b>409,89</b>
 3-slojne, presavinute na 1/4	krem	40x40 cm	1 krt	1000 kom		3.345-062.0	30	<b>409,89</b>









Neobavezujuća preporučena prodajna cijena bez PDV-a.











Opis proizvoda	Slojevi	Duljina role (m)	Boja	Pal. količina	Kol.	Broj za narudžbu	UT	Cijena
<b>Tork industrijski papirnati ručnici i maramice od flisa</b>								
 <b>Tork podni stalak za role krpa za brisanje W1</b> Podni stalak za velike role, od čvrste plastike i robusne metalne izvedbe, lako se puni, mobilan, posebno velika zapremina, za role širine do 43 cm i promjer tuljka između 71-73 mm			tirkizna/bijela	1 kom		3.337-703.0	30	<b>778,95</b>
			crna/crvena	1 kom		3.346-148.0	30	<b>778,95</b>
 <b>Tork zidni držač za role krpa za brisanje W1</b> Zidni držač za velike role, od čvrste plastike, lako se puni, čvrsto montiran na zid, posebno velika zapremina, za role širine do 43 cm i promjer tuljka između 71-73 mm			tirkizna/bijela	1 kom		3.337-704.0	30	<b>692,57</b>
			crna/crvena	1 kom		3.346-149.0	30	<b>692,57</b>
 <b>Tork držač vreće za smeće od 120 l</b> Specijalno za uporabu s Tork podnim stalkom, za čuvanje i zbrinjavanje iskorištenih krpa za brisanje i čišćenje, od čvrste plastike, jednostavno se montira			crna	1 kom		3.346-150.0	30	<b>255,98</b>
 <b>Tork standardne papirnat maramice za brisanje W1</b> Jednoslojne ili dvoslojne papirnat maramice za jednostavne radove brisanja, perforirane, s uzorkom, porubljene, kvalitete tissue papira	2	340	plava	30	2 role po 1.000 maramica	3.345-768.0	30	<b>479,78</b>
	2	510	bijela	32	2 role po 1.500 maramica	3.345-775.0	30	<b>518,25</b>
	2	680	bijela	30	1 rola po 2.000 maramica	3.338-021.0	30	<b>475,85</b>
 <b>Tork snažne višenamjenske papirnat maramice za brisanje W1</b> Višestruko primjenjive papirnat maramice, idealne za skupljanje tekućina i brisanje ruku, kvalitete QuickDry, deblje su i bolje upijaju od običnog papira, hibridne kvalitete	2	510	plava	30	1 rola po 1.500 maramica	3.338-022.0	30	<b>475,85</b>
 <b>Tork ekstra snažne višenamjenske papirnat maramice za brisanje W1</b> Višestruko primjenjive snažne višenamjenske papirnat maramice, idealne za skupljanje vode i ulja, iznimno učinkovite na i u mokrom stanju, kvalitete Quick-Dry deblje su i boje upijaju od običnog papira, kvalitete tissue plus	2	340	plava	30	1 rola po 1.000 maramica	3.346-133.0	30	<b>407,53</b>
	2	340	bijela	30	1 rola po 1.000 maramica	3.345-617.0	30	<b>447,58</b>
 <b>Tork ekstra snažne industrijske papirnat maramice za brisanje W1</b> Papirnat maramice, savršene za sve radove brisanja u industriji te za brisanje ruku, učinkovito uklanjaju ulje, otporne su na kidanje u mokrom stanju, kvalitete QuickDry, štite od vrućine, kvalitete tissue plus	3	255	plava	30	1 rola po 750 maramica	3.345-585.0	30	<b>610,91</b>
 <b>Tork ekstra snažne maramice za čišćenje W1, W2, W3</b> Ekstra snažne, višenamjenske primjenjive maramice za čišćenje od flisa koje dobro upijaju, specijalno za uporabu s otapalima, štite od vrućine i oštrih metalnih dijelova, kvaliteta exelCLEAN	1	106	bijela	72	1 rola po 280 maramica	3.345-773.0	30	<b>413,03</b>
<b>Tork Reflex sustav ručnika u roli na spiralno izvlačenje</b>								
 <b>Tork Reflex držač ručnika u rolama na spiralno izvlačenje M4</b> Držač ručnika u rolama na spiralno izvlačenje od čvrste plastike, mogućnost zaključavanja, uzimanje pojedinačnog lista papira sa smanjenom potrošnjom, jednostavno punjenje i srednje velik kapacitet			bijela	1 kom		3.345-805.0	30	<b>411,46</b>
			plava	1 kom		3.345-807.0	30	<b>411,46</b>
			bijela	1 kom		ugovor o najmu		
			plava	1 kom		ugovor o najmu		











Opis proizvoda	Slojevi	Duljina role (m)	Boja	Pal. količina	Kol.	Broj za narudžbu	UT	Cijena
 <b>Tork Reflex višenamjenske papirnat maramice za brisanje M4</b> Višestruko primjenjive papirnat maramice za lagane radove brisanja, idealne za čišćenje stakla i brisanje ruku, kvalitete tissue Pojedinačni papir: 35 x 20 cm	1	300	bijela	40	6 rola po 857 maramica	3.345-818.0	30	<b>336,86</b>
 <b>Tork Reflex snažne višenamjenske papirnat maramice za brisanje M4</b> Višestruko primjenjive papirnat maramice, idealne za skupljanje tekućina i brisanje ruku kvalitete tissue Pojedinačni papir: 33,5 x 19,5 cm	2	150	bijela	24	6 rola po 450 maramica	3.345-905.0	30	<b>422,45</b>
	2	150	plava	24	6 rola po 450 maramica	3.346-126.0	30	<b>422,45</b>
<b>Tork industrijski sustav ručnika u roli na spiralno izvlačenje</b>								
 <b>Tork držač ručnika u rolama na spiralno izvlačenje M2</b> Dozator za klasično odmatanje iznutra, od čvrste plastike, jednostavno se puni, jednostavno i praktično uzimanje samo jednom rukom, fleksibilna duljina maramice i srednje velik kapacitet			tirkizna/bijela	1 kom		3.346-154.0	30	<b>477,42</b>
			crna/crvena	1 kom		3.346-155.0	30	<b>477,42</b>
 <b>Tork držač ručnika u rolama na spiralno izvlačenje Mini M1</b> Prijenosni dozator za klasično odmatanje iznutra Mini, od čvrste plastike, lagan i praktičan za uporabu, može se učvrstiti i upotrebljavati jednom rukom, periv u perilici			tirkizna/bijela	1 kom		3.346-156.0	30	<b>219,86</b>
 <b>Tork zidni držač ručnika u rolama na spiralno izvlačenje, prijenosni M1</b> Specijalan zidni držač za prijenosni držač ručnika u rolama na spiralno izvlačenje, omogućuje učvršćenje dozatora na više stanica u objektu			bijela	1 kom		3.346-157.0	30	<b>37,25</b>
 <b>Tork standardne papirnat maramice za brisanje M2/M1</b> Jednoslojne ili dvoslojne papirnat maramice za jednostavne radove brisanja, perforirane, s uzorkom i porubljene, kvalitete tissue papira (M1 unutarnje odmatanje Mini = bez perforacije)	2	160	bijela (M2)	32	6 rola po 457 maramica	3.338-088.0	30	<b>446,80</b>
	1	120	bijela (M1)	32	11 rola po 120 m	3.338-142.0	30	<b>358,06</b>
 <b>Tork višenamjenske papirnat maramice za brisanje M2</b> Višestruko primjenjive papirnat maramice za lagane radove brisanja, idealne za čišćenje stakla, prikladne za brisanje ruku, perforirane, kvalitete QuickDry deblje su i bolje upijaju, kvalitete tissue plus	1	165	bijela	32	6 rola po 471 maramicu	3.338-124.0	30	<b>376,91</b>
 <b>Tork snažne višenamjenske papirnat maramice za brisanje M2</b> Višestruko primjenjive papirnat maramice, idealne za skupljanje tekućina i brisanje ruku, kvalitete QuickDry, deblje su i bolje upijaju od običnog papira, hibridne kvalitete	2	125	bijela	32	6 rola po 368 maramica	3.338-135.0	30	<b>586,57</b>

Neobavezujuća preporučena prodajna cijena bez PDV-a.

Opis proizvoda	Slojevi	Duljina role (m)	Boja	Pal. količina Kol.	Broj za narudžbu	UT	Cijena
<b>Tork industrijski sustav ručnika u roli</b>							
 <b>Tork dozor ručnika u roli W4</b> Specijalni dozator za uzimanje ručnika, od čvrste plastike, zaštićen od prskanja vode, mogućnost zaključavanja, lako se puni, higijensko i štedljivo uzimanje, fleksibilna montaža i srednje velik kapacitet			tirkizna/bijela	1 kom	3.337-701.0	30	<b>344,72</b>
			crna/crvena	1 kom	3.346-151.0	30	<b>344,72</b>
			tirkizna/bijela	1 kom	ugovor o najmu		
			crna/crvena	1 kom	ugovor o najmu		
<b>Tork opcije montaže dozatora ručnika u roli W4</b> Omogućuje montažu bez bušenja, jednostavno skidanje radi čišćenja, komplet s usisnim čepićima - prikladno za pločice i druge glatke površine, komplet s magnetom - prikladno za sve magnetne površine	Usisni čepić		crna	1 Pkg	3.346-152.0	30	<b>168,04</b>
	Magnet		crna	1 Pkg	3.346-153.0	30	<b>168,04</b>
 <b>Tork snažne višenamjenske papirnat maramice za brisanje W4</b> Višestruko primjenjive papirnat maramice za lagane radove brisanja, idealne za čišćenje stakla, prikladne za brisanje ruku, kvaliteta tissue plus, perforirane, kvalitete QuickDry deblje su i bolje upijaju, hibridne kvalitete	2	38,5x32,5	bijela	32	5 paketa po 200 maramica	3.346-134.0	30 <b>591,28</b>
 <b>Tork ekstra snažne industrijske papirnat maramice za brisanje W4</b> Papirnat maramice, savršene za sve radove brisanja u industriji te za brisanje ruku, učinkovito uklanjaju ulje, otporne su na kidanje u mokrom stanju, kvalitete QuickDry, štite od vrućine, kvalitete tissue plus	3	38,5x32,5	plava	32	5 paketa po 100 maramica	3.346-135.0	30 <b>478,99</b>
 <b>Tork maramice za čišćenje W4</b> Maramice od flisa, mekane, fleksibilne i višestruko primjenjive, brzo i uredno skupljaju ulje i tekućine, s efektom exelClean za profesionalne rezultate čišćenja	1	35,5x43	bijela	36	5 paketa po 130 maramica	3.346-136.0	30 <b>819,78</b>
 <b>Tork ekstra snažne maramice za čišćenje W4</b> Ekstra snažne, višenamjenske primjenjive maramice za čišćenje od flisa koje dobro upijaju, specijalno za uporabu s otapalima, štite od vrućine i oštih metalnih dijelova, kvaliteta exelCLEAN za profesionalne rezultate	1	35,5x43	plava	36	5 paketa po 100 maramica	3.345-349.0	30 <b>902,23</b>
 <b>Tork dugotrajne maramice za čišćenje W4</b> Dugotrajne, upijajuće, maramice od flisa s niskom razinom ispuštanja vlakana, za različite radove čišćenja, prikladne za uporabu sa sredstvima za čišćenje, višestruka primjena bez gubitka kvalitete	1	35,5x43	bijela	36	5 paketa po 90 maramica	3.346-076.0	30 <b>844,12</b>
 <b>Tork kuhinjske maramice za čišćenje W4</b> Ekstremno upijajuće maramice od flisa, vrlo snažne u mokrom stanju, pod rukom nalikuju pamuku - idealne kao zamjena za klasične krpe za posude	1	35,5x43	bijela	36	5 paketa po 80 maramica	3.346-137.0	30 <b>822,14</b>
 <b>Tork industrijske maramice za čišćenje W4</b> Mekane, fleksibilne maramice od flisa izvrsne su za čišćenje uskih mjesta, dobro skupljaju vodu i ulje, prikladne za primjenu s otapalima, kvaliteta exelClean za bolje rezultate	1	35,5x43	siva	36	5 paketa po 120 maramica	3.346-138.0	30 <b>917,15</b>

Opis proizvoda	Slojevi	Duljina role (m)	Boja	Pal. količina Kol.	Broj za narudžbu	UT	Cijena
 <b>Tork ekstra snažne industrijske maramice za čišćenje W4</b> Debele, snažne maramice od flisa, ekstremno upijajuće, štite ruke od topline i oštih metalnih dijelova, prikladne za primjenu s otapalima, kvaliteta exelClean za profesionalne rezultate čišćenja	1	35,5x43	plava	36	5 paketa po 65 maramica	3.346-139.0	30 <b>721,63</b>
	1	35,5x43	bijela	36	5 paketa po 65 maramica	3.346-077.0	30 <b>721,63</b>
 <b>Tork maramice za poliranje W4</b> Maramice od flisa profesionalne kvalitete - s niskom razinom ispuštanja vlakana, bez ogrebotina, idealne za blago poliranje osjetljivih površina	1	35,5x43	bijela	36	5 paketa po 125 maramica	3.346-140.0	30 <b>1.341,96</b>
<b>Tork industrijski sustav kanti</b>							
 <b>Tork vlažne maramice za čišćenje površina W14</b> Vlažne maramice od flisa za ugodno, učinkovito čišćenje površina, specijalno ako nema vode, profesionalna kvaliteta, odlično uklanjanje mrlja, nježne za kožu, u kanti za doziranje	1	27x27	bijela	4	1 kanta po 58 maramica	3.346-141.0	30 <b>190,81</b>
 <b>Tork vlažne maramice za ruke W14</b> Vlažne maramice od flisa za ugodno, učinkovito brisanje ruku, specijalno ako nema vode, profesionalna kvaliteta, odlično uklanjanje mrlja od ulja, masti i nečistoće, neparfimirane i nježne za kožu, u kanti za doziranje	1	27x27	bijela	4	1 kanta po 58 maramica	3.346-142.0	30 <b>190,81</b>
 <b>Tork maramice za čišćenje s niskom razinom ispuštanja vlakana W10</b> Fleksibilne maramice od flisa, s ekstra niskom razinom ispuštanja vlakana, specijalno prikladne za uporabu sa sredstvima za čišćenje, otapalima i sredstvima za dezinfekciju, u kanti za doziranje i kao role za nadopunjavanje	1	16,5x30	bijela	4	1 kanta po 200 maramica	3.345-649.0	30 <b>386,33</b>
	1	16,5x30	bijela	1	4 role po 200 maramica	3.345-650.0	30 <b>1.232,81</b>
<b>Tork industrijske praktične kutije</b>							
 <b>Tork ekstra snažne industrijske papirnat maramice za brisanje W7</b> Papirnat maramice, savršene za sve radove brisanja u industriji te za brisanje ruku, učinkovito uklanjaju ulje, otporne su na kidanje u mokrom stanju, kvalitete QuickDry, štite od vrućine, kvalitete tissue plus	3	38,5x32,5	plava	70	1 kutija po 200 maramica	3.345-898.0	30 <b>182,96</b>
 <b>Tork maramice za čišćenje W7</b> Maramice od flisa, mekane, fleksibilne i višestruko primjenjive, brzo i uredno skupljaju ulje i tekućine, s kvalitetom exelClean za profesionalne rezultate čišćenja	1	35,5x43	plava	80	1 kutija po 300 maramica	3.346-143.0	30 <b>391,04</b>
 <b>Tork ekstra snažne maramice za čišćenje W7</b> Ekstra snažne, višenamjenske primjenjive maramice za čišćenje od flisa koje dobro upijaju, specijalno za uporabu s otapalima, štite od vrućine i oštih metalnih dijelova, kvaliteta exelCLEAN za profesionalne rezultate	1	35,5 x 43	plava	90	1 kutija po 200 maramica	3.346-144.0	30 <b>385,55</b>
	1	35,5 x 64	bijela	90	1 kutija po 120 maramica	3.338-144.0	30 <b>344,72</b>
 <b>Tork industrijske maramice za čišćenje W7</b> Mekane, fleksibilne maramice od flisa izvrsne su za čišćenje uskih mjesta, dobro skupljaju vodu i ulje, prikladne za primjenu s otapalima, kvaliteta exelClean za bolje rezultate	1	35,5x43	siva	70	1 kutija po 280 maramica	3.346-145.0	30 <b>467,21</b>

Neobavezujuća preporučena prodajna cijena bez PDV-a.

Sapni za ruke	Opis proizvoda	Boja	Veličina	Jed.	Pak.	Broj za			Cijena
						Kol.	narudžbu	UT	
	<b>Kremasti sapun Economic</b> Nije parfumiran, bez lužina, nije štetan za kožu, dermatološki ispitan, velika ušteda na tekućem sapunu	plava	10 l	1 kan	10 l	60	3.336-190.0	30	<b>302,31</b>
	<b>Sredstvo za pranje ruku Abrasoft</b> Lagano abrazivno, kremasto sredstvo za pranje ruku, idealno za jako prljave ruke, bez lužina, koži vraća mekoću	žuta	10 l	1 kan	10 l	60	3.336-193.0	30	<b>823,71</b>
	<b>UNIVERZALNI DRŽAČ SREDSTVA ZA PRANJE RUKU</b> Univerzalni držač sredstva za pranje ruku koji sadrži sredstvo za ribanje, od aluminija srebrno mat eloksan, pumpica od plemenitog čelika s kratkom polugom, ne može se zaključati, uklj. praznu bocu od 1000 ml	mat srebrna	1.000 ml	1 kom	1 kom		3.345-028.0	30	<b>764,03</b>
	<b>Puriton 508</b> Držač sredstva za pranje ruku za patronu od 1000 ml	bijela	1.000 ml	1 kom	1 kom		3.337-619.0	30	<b>584,21</b>
	<b>Sredstvo za pranje ruku Abrasoft</b> Lagano abrazivno, kremasto sredstvo za pranje ruku, idealno za jako prljave ruke, bez lužina, koži vraća mekoću, boca od 1000 ml za držač Puriton 508	žuta	1.000 ml	1 krt	6 x 1000 ml		3.336-192.0	30	<b>548,88</b>
<b>Baterije</b>									
	<b>AA Duracell Industrial</b> MN1500/LR6, 1,5 V			1 Pkg	10 kom	10	3.345-459.0	28	<b>51,83</b>
	<b>AAA Duracell Industrial</b> MN2400/LR03, 1,5 V			1 Pkg	10 kom	10	3.345-460.0	28	<b>51,83</b>
	<b>C Duracell Industrial</b> MN1400/LR14, 1,5 V			1 Pkg	10 kom	10	3.345-461.0	28	<b>106,01</b>
	<b>D Duracell Industrial</b> MN1300/LR20, 1,5 V			1 Pkg	10 kom	10	3.345-462.0	28	<b>151,55</b>
	<b>2032 Lithium Duracell</b> DL2032/CR2032, 3,0 V			1 kom	1 kom	100	3.337-073.0	28	<b>14,92</b>

Neobavezujuća preporučena prodajna cijena bez PDV-a.





## ČISTOĆA NA NAJVIŠOJ RAZINI.

Profesionalni sustav za ekonomičnu higijenu u ugostiteljstvu, hotelijerstvu i profesionalnim kuhinjama. Pouzdani rezultati čišćenja jamčeni bez obzira radi li se o strojnom ili ručnom pranju posuda, perilicama s tračnim prijenosom košara, protočnim perilicama ili potpurnim perilicama. Blistavi rezultati za sve tipove perilica i proizvode proizvođača. Dogovoreno!



### Sadržaj Higijena u kuhinji

Sredstva za pranje čaša i posuda	Stranica 97	Regenerirajuća sol	Stranica 101
Sredstva za pranje posuda	Stranica 97	Rational proizvodi	Stranica 101
Sredstva za ispiranje	Stranica 98	Ekološki prihvatljiva higijena za kuhinju	Stranica 102
Compact sustavi	Stranica 98	Dozirni sustavi i centri za higijenu	Stranica 103
Sredstva za pranje posuda i snažna sredstva za čišćenje	Stranica 99	Aparati za miješanje i pomoćna sredstva za doziranje	Stranica 103
Proizvodi za konvektomate	Stranica 99		
Intenzivna sredstva za čišćenje	Stranica 100		
Specijalna sredstva za čišćenje	Stranica 100		
Dezinfekcijska sredstva	Stranica 101		

Opis proizvoda	Primjena	Svojstva	Veličina ambalaže	Broj za Kol. narudžbu	UT	Cijena
<b>Sredstva za pranje čaša i posuda</b>						
 <b>KitchenPro sredstvo za pranje čaša i posuda GB 40</b> Visokolužnati koncentrat sredstva za pranje čaša/posuda, neutralna mirisa, odlično izbjeljujućeg učinka, sigurno i brzo uklanja ostatke kave i čaj, ostatke napitaka, masnoće i ruža za usne	Strojno pranje posuda	lužnato pH-vrijednost 12,1	12 kg	3.346-313.0	29	<b>497,84</b>
 <b>KitchenPro sredstvo za pranje čaša i posuda GB 42</b> Lužnati koncentrat sredstva za pranje čaša i posuda, bez fosfata, klora i NTA/EDTA, učinkovito uklanja ostatke napitaka svih vrsta i sasušene ostatke hrane, masnoće i ruža za usne	Strojno pranje posuda	lužnato pH-vrijednost 12,8	25 kg 13 kg	3.346-368.0 3.346-369.0	29	<b>781,30</b> <b>470,35</b>
 <b>KitchenPro sredstvo za pranje čaša i posuda Plus GB 45</b> Lužnati koncentrat sredstva za pranje čaša i posuda, bez fosfata, klora i NTA/EDTA, širokog spektra djelovanja, specijalno za tvrdu vodu, uklanja ostatke napitaka svih vrsta i sasušene ostatke hrane	Strojno pranje posuda	lužnato pH-vrijednost 12,5	25 kg 13 kg	3.346-314.0 3.346-315.0	29	<b>905,37</b> <b>526,10</b>
<b>Sredstva za pranje posuda</b>						
 <b>KitchenPro sredstvo za pranje posuda GR 61</b> Visokolužnati koncentrat sredstva za pranje posuda, neutralna mirisa, s izbjeljujućim djelovanjem, uklanja sasušene ostatke hrane, tvrdokorne ostatke škroba i bjelancevina, lagana sasušene ostatke kave i čaja	Strojno pranje posuda	lužnato pH-vrijednost 12,1	250 kg 25 kg 12 kg	3.346-316.0 3.346-317.0 3.346-318.0	29	<b>9.030,15</b> <b>929,71</b> <b>510,40</b>
 <b>KitchenPro sredstvo za pranje posuda Soft GS 68</b> Visokolužnati koncentrat intenzivnog sredstva za pranje posuda, bez klora i fosfata, specijalnu za meku vodu, čak i kod najjače nečistoće jamči temeljito i blago pranje posuda	Strojno pranje posuda	lužnato pH-vrijednost 12,8	25 kg	3.346-319.0	29	<b>902,23</b>
 <b>KitchenPro sredstvo za pranje posuda CI GH 84</b> Visokolužnati koncentrat za intenzivno pranje, sadrži klor, visok izbjeljujući učinak, sigurno i brzo uklanja ostatke kave i čaja te tvrdokornu prijavštinu i sasušene ostatke hrane svih vrsta	Strojno pranje posuda	lužnato pH-vrijednost 12,3	25 kg 13 kg	3.346-320.0 3.346-321.0	29	<b>868,46</b> <b>518,25</b>
 <b>KitchenPro sredstvo za pranje posuda CI Plus GH 87</b> Visokolužnati koncentrat za univerzalno čišćenje, sadrži klor, visokog izbjeljujućeg učinka, specijalno za tvrdu vodu, sigurno uklanja ostatke kave i čaja te tvrdokornu prijavštinu	Strojno pranje posuda	lužnato pH-vrijednost 12,3	25 kg 12 kg	3.346-322.0 3.346-323.0	29	<b>964,26</b> <b>519,04</b>
 <b>KitchenPro specijalno sredstvo za pranje sa zaštitom za aluminij GA 65</b> Intenzivni specijalni koncentrat za čišćenje za uklanjanje nečistoće od pečenja i masnoće s pribora za rad i kuhanje od aluminija, plemenitog čelika, plastike i porculana	Strojno pranje posuda	lužnato pH-vrijednost 12,1	25 kg	3.346-324.0	29	<b>916,36</b>
 <b>KitchenPro praškasto sredstvo za pranje posuda PR 30</b> Visokolužnato praškasto intenzivno sredstvo za pranje posuda, sadrži klor, ne sadrži fosfate, visoko izbjeljujućeg učinka, prikladno za sve tvrdoće vode, lagano uklanja sasušene ostatke hrane i tvrdokorne naslage škroba	Strojno pranje posuda	lužnato pH-vrijednost 12,0	10 kg	3.346-325.0	29	<b>354,92</b>









Neobavezujuća preporučena prodajna cijena bez PDV-a.









Opis proizvoda	Primjena	Svojstva	Veličina ambalaže	Broj za			Cijena
				Kol.	narudžbu	UT	
 <b>KitchenPro sredstvo za generalno pranje posuda GR 10</b> Visokoučinkoviti lužnati koncentrat za generalno/potopno pranje posuda, za jednostavno i učinkovito uklanjanje naslaga škroba na posudu, prikladno i za strojno pranje	Strojno pranje posuda	lužnato pH-vrijednost 13,4	10 kg	3.346-326.0	29	<b>541,81</b>	
 <b>Tablete za strojno pranje posuda P&amp;G</b> Lužnato 3-komorno sredstvo za pranje, za uporabu u profesionalnim i kućanskim perilicama posuda, izvrsna snaga čišćenja u kombinaciji sa zaštitom za staklo i sjajilom, zapakirano spremno za uporabu, ne stvara otpad	Strojno pranje posuda	slabo lužnato pH-vrijednost: 9,9 (1 %)	100 kom	3.345-910.0	29	<b>164,11</b>	
<b>Sredstva za ispiranje</b>							
 <b>KitchenPro sredstvo za ispiranje, neutralno KN 01</b> Neutralan koncentrat sredstva za ispiranje, bez fosfata, dobrom mrežnog djelovanja, osigurava sjajan i optimalan rezultat sušenja na svom posudu, prikladan za čaše, posude i pribor za jelo	Strojno pranje posuda	neutralan pH-vrijednost 7,9	220 kg 20 kg 10 kg	3.346-327.0 3.346-328.0 3.346-329.0	29	<b>9.030,15</b> <b>819,78</b> <b>419,31</b>	
 <b>KitchenPro sredstvo za ispiranje, kiselo KS 02</b> Kiseli koncentrat sredstva za ispiranje, ne sadrži fosfate, dobrog mrežnog djelovanja, za blistavo posude bez kapljica, bez ometajućeg stvaranja pjene na posudu, posebno za tvrdu vodu	Strojno pranje posuda	kiseo pH-vrijednost 2,9	220 kg 20 kg 10 kg	3.346-330.0 3.346-331.0 3.346-332.0	29	<b>10.050,94</b> <b>932,85</b> <b>487,63</b>	
 <b>KitchenPro sredstvo za ispiranje čaša KS 03</b> Lagano kiseli koncentrat sredstva za ispiranje, bez fosfata, prikladan za čaše za piće svih vrsta, osigurava brzo sušenje čaša bez mrlja – posudu daje briljantan sjaj	Strojno pranje posuda	kiseo pH-vrijednost 2,9	10 kg	3.346-333.0	29	<b>413,03</b>	
<b>Compact sustavi</b>							
 <b>KitchenPro sredstvo za pranje posuda Compact GC 10</b> Intenzivno kruto sredstvo za pranje posuda, bez NTA, EDTA i fosfata, s aktivnim klorom za snažno izbjeljivanje, uklanja vrste ostataka hrane, tvrdokorne ostatke škroba i bjelanjčevina te sasušene ostatke kave i čaja	Strojno pranje posuda	lužnato pH-vrijednost 12,7	4x 3 kg	3.346-334.0	29	<b>745,97</b>	
 <b>KitchenPro sredstvo za pranje posuda Compact GC 14</b> Intenzivno kruto sredstvo za pranje posuda, bez NTA, EDTA, klora i fosfata, snažnog učinka čišćenja, uklanja sve vrste ostataka hrane, tvrdokorne ostatke škroba i bjelanjčevina	Strojno pranje posuda	lužnato pH-vrijednost 12,7	4x 3 kg	3.346-335.0	29	<b>745,97</b>	
 <b>KitchenPro sredstvo za pranje posuda Compact GC 22</b> Intenzivno kruto sredstvo za pranje posuda, bez NTA, EDTA, klora i fosfata, snažnog učinka čišćenja posebno kod tvrde vode, uklanja sve vrste ostataka hrane, tvrdokorne ostatke škroba i bjelanjčevina	Strojno pranje posuda	lužnato pH-vrijednost 12,7	4x 3 kg	3.346-336.0	29	<b>745,97</b>	
 <b>KitchenPro kiselo sredstvo za ispiranje Compact KC 04</b> Kiseli koncentrat sredstva za ispiranje, ne sadrži fosfate, dobrog mrežnog djelovanja, osigurava blistavo posude bez kapljica i bez ometajućeg stvaranja pjene na posudu, savršeni rezultati za sve tvrdoće vode	Strojno pranje posuda	kiseo pH-vrijednost 3,2	4x 2 l 5 l	3.346-337.0 3.346-387.0	29	<b>455,43</b> <b>282,68</b>	

Opis proizvoda	Primjena	Svojstva	Veličina ambalaže	Broj za			Cijena
				Kol.	narudžbu	UT	
<b>Sredstva za pranje posuda i snažna sredstva za čišćenje</b>							
 <b>KitchenPro sredstvo za ručno pranje Citro HS 10</b> Neutralno, visokokonzentrirano sredstvo za ručno pranje i univerzalno pranje, za neprestano ručno i blago pranje posuda i kuhinjskih uređaja kao i za općenito čišćenje površina	Ručno pranje posuda	neutralan pH-vrijednost 8,5	10 kg	3.346-338.0	29	<b>189,24</b>	
 <b>KitchenPro sredstvo za ručno pranje Uni HS 15</b> Blago, visokokonzentrirano univerzalno sredstvo za pranje, za ručno i blago pranje posuda i kuhinjskih uređaja te za svakodnevno čišćenje, zbog dobrog otečanja postiže se blistavo sjajno posude	Ručno pranje posuda	neutralan pH-vrijednost 8,5	12x1 l 1 l	3.346-339.0 3.346-340.0	29	<b>449,15</b> <b>43,97</b>	
 <b>Sredstvo za ručno pranje P&amp;G</b> Univerzalno upotrebljivo sredstvo za ručno pranje i za namakanje i ispiranje posuda, lonaca, tava, kuhinjskog pribora i drugih površina, jaka velika snaga otapanja masti, bez poteškoća uklanja i osušene ostatke hrane i masti	Ručno pranje posuda	slabo lužnato pH-vrijednost: 9,0 (10 %)	8x1 l	3.346-593.0	29	<b>172,10</b>	
 <b>KitchenPro odmašćivač i univerzalno snažno sredstvo za čišćenje FU 20</b> Visokokonzentrirani odmašćivač s malo pjene za uklanjanje tvrdokorne prljavštine, naslaga masnoće i ulja s površina i podova te kuhinjskih uređaja i napa	Ručno čišćenje kuhinje Strojno čišćenje kuhinje	lagano lužnato pH-vrijednost 10,2	10 kg 12x1 l 1 l	3.346-341.0 3.346-342.0 3.346-343.0	29	<b>435,80</b> <b>618,76</b> <b>60,46</b>	
 <b>KitchenPro sredstvo za čišćenje roštilja GF 25</b> Snažno, brzo i učinkovito uklanja tvrdokorne ostatke pečenja, roštilja i pekarskih proizvoda u pećnicama, pekačima, uređajima za roštiljanje, fritezama, Salamander grillovima i nagibnim tavama, prikladno za površine od čelika i plemenitog čelika	Ručno čišćenje kuhinje	lužnato pH-vrijednost 12,2	12 kg 12x1 l 1 l	3.346-344.0 3.346-345.0 3.346-346.0	29	<b>652,53</b> <b>1.118,95</b> <b>102,08</b>	
 <b>KitchenPro sredstvo za pripremu i potopno čišćenje VT 18</b> Tekuće sredstvo za pripremu/potopno čišćenje, malo se pjenu, za učinkovito ručno predčišćenje i namakanje posuda i pribora za jelo, brzo i učinkovito otapa ostatke hrane te osigurava pribor za jelo bez mrlja	Ručno pranje posuda	lužnato pH-vrijednost 12,2	12 kg	3.346-347.0	29	<b>541,81</b>	
 <b>KitchenPro uranjajuća kupka za uklanjanje metalne abrazije TM 79</b> Tekuća, novovjeka uranjajuća kupka za uklanjanje tragova metala i naslaga na posudu od porculana, tragovi grebanja pribora za jelo na tanjurima ili u čašama učinkovito se uklanjaju preko noći	Ručno čišćenje kuhinje	kiseo pH-vrijednost 1,8	10 kg	3.346-362.0	29	<b>1.169,99</b>	
 <b>KitchenPro sredstvo za uklanjanje kamenca EK 50</b> Za uklanjanje kamenca u profesionalnim perilicama za čaše, posude i uređaje te za snažno uklanjanje naslaga prljavštine i kamenca na površinama, podovima, kotlovima za kuhanje i vruću vodu	Ručno čišćenje kuhinje	kiseo pH-vrijednost 1,75	11 kg	3.346-348.0	29	<b>493,12</b>	
<b>Proizvodi za konvektomate</b>							
 <b>KitchenPro sredstvo za čišćenje konvektomata KD 55</b> Tekuće sredstvo za ručno i automatizirano čišćenje prostora za pripremu u konvektomatima i pećnicama na vruću paru, uklanja zagorenu i snažnu nečistoću svih vrsta, vrlo velik učinak čišćenja	Ručno čišćenje kuhinje	lužnato pH-vrijednost 13,5	10 kg	3.346-349.0	29	<b>437,37</b>	

Neobavezujuća preporučena prodajna cijena bez PDV-a.













Opis proizvoda	Primjena	Svojstva	Veličina ambalaže	Broj za			Cijena
				Kol. narudžbu	UT		
 <p><b>KitchenPro sredstvo za ispiranje konvektomata KD 58</b> Tekuće sredstvo za ispiranje za automatizirano ispiranje komore za pripremu u konvektomatima, osigurava sjaj površina i posuda, bez prugica</p>	Ručno čišćenje kuhinje	kiseo pH-vrijednost 2,2	10 kg	3.346-350.0	29	<b>437,37</b>	
<b>Intenzivno sredstvo za čišćenje</b>							
 <p><b>KitchenPro intenzivno sredstvo za čišćenje, lužnato IA 60</b> Visokolužnato intenzivno sredstvo za čišćenje, sadrži klor, pjeni se, za čišćenje u kuhinji, djelotvorno protiv nečistoće od životinjskih i biljnih masnoća i bjelančevina, odlično svojstvo izbjeljivanja</p>	Ručno čišćenje kuhinje	lužnato pH-vrijednost 11,9	12 kg	3.346-351.0	29	<b>620,33</b>	
 <p><b>KitchenPro intenzivno sredstvo za čišćenje, kiselo IS 62</b> Snažno kiselo intenzivno sredstvo za čišćenje, pjesni se, za svakodnevno i periodično čišćenje u kuhinji i područjima za obradu namirnica, uklanja naslage kamenca i ostale mineralne ostatke</p>	Ručno čišćenje kuhinje	kiseo pH-vrijednost 1,9	12 kg	3.346-352.0	29	<b>620,33</b>	
<b>Specijalno sredstvo za čišćenje</b>							
 <p><b>KitchenPro sredstvo za čišćenje zamrzivača TK 90</b> Tekuće sredstvo za čišćenje hladnjaka i zamrzivača, neutralna mirisa, gotovo za uporabu, bez problema uklanja mrlje od krvi i namirnica te nečistoću bez prethodnog odleđivanja, djeluje do -30°C</p>	Ručno čišćenje kuhinje	lagano lužnato pH-vrijednost 9,7	10 l	3.346-357.0	29	<b>1.091,47</b>	
 <p><b>KitchenPro sredstvo za čišćenje odvoda AR 95</b> Tekuće, visokokonzentrirano sredstvo za čišćenje odvoda, bez klora, preventivno osigurava aktivno očuvanje odvodnih cijevi, uklanja neugodne mirise, otapa začepljenja u odvodima i cijevima</p>	Ručno čišćenje kuhinje	lužnato pH-vrijednost 12,7	1 l	3.346-358.0	29	<b>77,74</b>	
 <p><b>KitchenPro sredstvo za uklanjanje plijesni SE 97</b> Sredstvo za uklanjanje plijesni s klorom, učinkovito djeluje na plijesan i gljive te alge i mahovinu na svim površinama, snažno djelovanje čišćenja i izbjeljivanja, širok spektar primjene, uklanja neugodne mirise</p>	Ručno čišćenje kuhinje	lužnato pH-vrijednost 12,7	1 l	3.346-359.0	29	<b>109,15</b>	
 <p><b>KitchenPro sredstvo za njegu plemenitog čelika ES 70</b> Sredstvo za njegu plemenitog čelika, neutralna mirisa, spremno za uporabu, za površine od plemenitog čelika i za poliranje, pouzdano i blago uklanja otiske prstiju, pruge i mrlje</p>	Ručno čišćenje kuhinje		1 l	3.346-353.0	29	<b>124,85</b>	
 <p><b>KitchenPro sredstvo za čišćenje aparata za kavu KR 80</b> Tekuće, visokokonzentrirano sredstvo za čišćenje aparata za kavu, brzo i pouzdano uklanja tvrdokornu, teško topljivu nečistoću kao što su ulje i prah kave te ostatke tanina</p>	Ručno čišćenje kuhinje	lužnato pH-vrijednost 11,2	1 l	3.346-360.0	29	<b>124,85</b>	
 <p><b>KitchenPro sredstvo za uklanjanje kamenca za aparate za kavu KE 87</b> Praškasto sredstvo za uklanjanje kamenca, za pouzdanom uklanjanje naslaga kamenca i nečistoće na aparatima za kavu i drugim uređajima na vruću paru, vrlo izdašno i vrlo brza djelovanja</p>	Ručno čišćenje kuhinje	kiseo pH-vrijednost 1,2	1 kg	3.346-354.0	29	<b>172,75</b>	

Opis proizvoda	Primjena	Svojstva	Veličina ambalaže	Broj za			Cijena
				Kol. narudžbu	UT		
 <p><b>KitchenPro sredstvo za čišćenje dozatora za šlag i mliječnu pjenu SR 85</b> Tekuće, visokokonzentrirano sredstvo za čišćenje, brzo i temeljito uklanja sve ostatke šlaga i mlijeka, posebno je ugodno za uporabu jer se vrlo malo pjeni</p>	Ručno čišćenje kuhinje	lužnato pH-vrijednost 11,9	1 l	3.346-361.0	29	<b>178,25</b>	
<b>Dezinfekcijska sredstva</b>							
 <p><b>KitchenPro dezinfekcijsko sredstvo za čišćenje DR 72</b> Za učinkovito čišćenje i dezinfekciju površina i uređaja u kuhinji, odlična snaga otapanja masnoće, bjelančevina i prljavštine te potvrđeno fungicidno, algicidno i baktericidno djelovanje, ne sadrži aldehide nit klor, na popisu DVG</p>	Ručno čišćenje kuhinje	neutralan pH-vrijednost 8,5	10 l 1 l	3.346-356.0 3.346-355.0	29	<b>620,33</b> <b>77,74</b>	
 <p><b>KitchenPro alkoholno sredstvo za brzu dezinfekciju SD 74</b> Za ručnu brzu dezinfekciju predočišćenih radnih površina i uređaja, ne sadrži aldehide, parfem, ne ostavlja ostatke, baktericidno, levurocidno i ograničeno virucidno - učinkovito protiv norovirusa, stručno mišljenje VAH</p>	Ručno čišćenje kuhinje	neutralan pH-vrijednost 6-8	12x1 l 1 l	3.346-364.0 3.346-363.0	29	<b>1.297,99</b> <b>123,28</b>	
<b>Regenerirajuća sol</b>							
 <p><b>Regenerirajuća sol specijalna</b> Grubo zrnata regenerirajuća sol, zadovoljava normu DIN 19604</p>			6x2 kg	3.336-092.0	29	<b>149,98</b>	
 <p><b>SALTECH - tablete soli</b> Kompaktirana kuhana sol, natrijev klorid, sol za omekšavanje vode, odgovara EN 973-2009 proizvodima za pripremu vode za ljudsku uporabu, za regeneriranje ionskih izmjenjivača - tip A</p>	Omekšavanje vode		25 kg	40 3.336-093.0	29	<b>93,44</b>	
 <p><b>SALTECH - profesionalna sol, sitna</b> Sitna kuhana sol, natrijev klorid, sol između ostaloga za omekšavanje vode, odgovara EN 973-2009 proizvodima za pripremu vode za ljudsku uporabu, za regeneriranje ionskih izmjenjivača - tip A</p>	Omekšavanje vode		25 kg	42 3.345-992.0	29	<b>87,95</b>	
<b>Rational proizvodi</b>							
 <p><b>Tablete za čišćenje Rational Reiniger Tabs</b> Tablete za čišćenje svih konvektomata SelfCooking Center sa i bez CareControl</p>	Ručno čišćenje - čišćenje kuhinje - čišćenje uređaja		100 kom	3.336-084.0	29	<b>702,78</b>	
 <p><b>Tablete za uklanjanje kamenca Rational Care Tabs</b> Tablete za uklanjanje kamenca i čišćenje svih konvektomata SelfCooking Center s CareControl (od godine proizvodnje 10/2008)</p>	Ručno čišćenje - čišćenje kuhinje - čišćenje uređaja		100 kom	3.336-090.0	29	<b>868,46</b>	
 <p><b>Sredstvo za ispiranje u tabletama Rational Klarspüler Tabs</b> Tablete za sve konvektomate SelfCooking Center bez CareControl</p>	Ručno čišćenje - čišćenje kuhinje - čišćenje uređaja		50 kom	3.336-085.0	29	<b>478,21</b>	







Neobavezujuća preporučena prodajna cijena bez PDV-a.



Opis proizvoda	Primjena	Svojstva	Veličina ambalaže	Broj za			Cijena
				Kol.	narudžbu	UT	
<b>Sredstva za pranje posuda i snažna sredstva za čišćenje</b>							
 <b>ISCOGREEN sredstvo za univerzalno čišćenje</b> Ekološki prihvatljivo tekuće, lagano lužnato sredstvo za čišćenje za brzo, ručno, temeljito i higijensko uklanjanje najjače prljavštine, vrlo jednostavno uklanjanje ostataka masnoće, škroba i bjelančevina	Ručno čišćenje kuhinje	neutralan pH-vrijednost 6-7	5 l	3.346-247.0	29	<b>238,71</b>	
			1 l	3.346-248.0	29	<b>54,18</b>	
 <b>ISCOGREEN odmašćivač</b> Ekološki prihvatljivo, tekuće, lužnato intenzivno sredstvo za čišćenje za brzo, ručno, temeljito čišćenje ostataka masnoće, škroba i bjelančevina, specijalno za nape, peći, radne površine, strojeve za rezanje, sudopere itd.	Ručno čišćenje kuhinje	lužnato pH-vrijednost 12,5	5 l	3.346-249.0	29	<b>238,71</b>	
			1 l	3.346-250.0	29	<b>55,75</b>	
 <b>ISCOGREEN sredstvo za ručno pranje</b> Ekološki prihvatljivo, tekuće, pH neutralno sredstvo za ručno pranje za svakodnevno ručno pranje čaša, posuda, pribora za jelo i kuhinjskog pribora, štedljivo pri uporabi, podnošljivo za kožu, brzo se otapa, samostalno se suši i ne ostavlja tragove	Ručno pranje posuda	neutralan pH-vrijednost 7,0	5 l	3.346-251.0	29	<b>197,88</b>	
			1 l	3.346-252.0	29	<b>43,97</b>	
<b>Sredstvo za pranje čaša</b>							
 <b>ISCOZON eco glass L</b> Ekološki prihvatljivo, tekuće, lužnato sredstvo za pranje čaša sa zaštitom od korozije, higijenski i bez prugica uklanja čak i tvrdo-korne ostatke masnoće, škroba i napitaka - posebno dobro za ostatke kave i čaja, prikladno i za tvrdu vodu	Strojno pranje posuda	lužnato pH-vrijednost 13,0	11 kg	3.346-253.0	29	<b>542,59</b>	
<b>Sredstva za pranje posuda</b>							
 <b>ISCOZON eco plus L</b> Ekološki prihvatljivo, tekuće, lužnato sredstvo za pranje posuda, posebno dobro za brzo i temeljito uklanjanje ostataka masnoće, škroba, kave, čaja i bjelančevina, odlično i za staklo, prikladno za tvrdu i meku vodu	Strojno pranje posuda	lužnato pH-vrijednost 14,0	25 kg	3.346-255.0	29	<b>1.192,76</b>	
			12 kg	3.346-254.0	29	<b>601,49</b>	
			6 kg	3.346-582.0	29	<b>364,31</b>	
 <b>ISCOZON eco soft L</b> Ekološki prihvatljivo, tekuće, lužnato sredstvo za pranje posuda, specijalno prikladno za meku i osmotsku vodu, posebno dobro za uklanjanje ostataka masnoće, škroba, kave, čaja i bjelančevina, odlično i za staklo	Strojno pranje posuda	lužnato pH-vrijednost 14,0	25 kg	3.346-257.0	29	<b>1.192,76</b>	
			12 kg	3.346-256.0	29	<b>601,49</b>	
<b>Sredstva za ispiranje</b>							
 <b>ICOCLEAR eco rinse N</b> Ekološki prihvatljivo, tekuće, neutralno sredstvo za ispiranje učinkovito smanjuje napetost površine i stvaranje pjene, osigurava sušenje svih vrsta posuda bez prugica i mrlja	Strojno pranje posuda	neutralan pH-vrijednost 6,0	10 l	3.346-258.0	29	<b>582,64</b>	
 <b>ICOCLEAR eco rinse S</b> Ekološki prihvatljivo, tekuće, kiselo sredstvo za ispiranje učinkovito smanjuje napetost površine i stvaranje pjene, osigurava sušenje svih vrsta posuda bez prugica i mrlja	Strojno pranje posuda	kiseo pH-vrijednost 2,5	10 l	3.346-259.0	29	<b>582,64</b>	
			5 l	3.346-583.0	29	<b>339,72</b>	

Opis proizvoda	Primjena	Jed.	Pak.	Broj za			Cijena
				Kol.	narudžbu	UT	
<b>Pumpe za doziranje</b>							
 <b>Pumpa za doziranje basic clean</b> Količinski upravljana pumpa za doziranje tekućeg sredstva za strojno pranje posuda	Strojno doziranje	1 kom	1 kom	3.335-901.0	29	<b>1.277,57</b>	
 <b>Pumpa za doziranje basic rinse</b> Količinski upravljana pumpa za doziranje tekućeg sredstva za strojno ispiranje posuda	Strojno doziranje	1 kom	1 kom	3.335-903.0	29	<b>1.433,04</b>	
 <b>Pumpa za doziranje basic plus</b> Vodljivošću regulirana pumpa za doziranje tekućeg sredstva za strojno ispiranje posuda	Strojno doziranje	1 kom	1 kom	3.335-908.0	29	<b>1.679,61</b>	
<b>Dozirni sustavi Compact</b>							
 <b>Dozirni sustav DS Compact I</b> Dozirni uređaj za sustav KitchenPro Compact za primjenu s 1x 3 kg kartušom sredstva za pranje i 1x 2 l kartušom sredstva za ispiranje, potpuno zatvoreno kućište od plemenitog čelika	Strojno doziranje	1 kom	1 kom	3.346-370.0	29	<b>8.637,53</b>	
 <b>Dozirni sustav DS Compact II</b> Dozirni uređaj za sustav KitchenPro Compact za primjenu s 1x 3 kg kartušom sredstva za pranje i 1x 5 l kanistrom sredstva za ispiranje, potpuno zatvoreno kućište od plemenitog čelika	Strojno doziranje	1 kom	1 kom	3.346-371.0	29	<b>12.563,68</b>	
 <b>Dozirni sustav DS Compact III</b> Dozirni uređaj za sustav KitchenPro Compact za primjenu s 2x 3 kg kartušom sredstva za pranje i 1x 5 l kanistrom sredstva za ispiranje, potpuno zatvoreno kućište od plemenitog čelika	Strojno doziranje	1 kom	1 kom	3.346-386.0	29	<b>14.526,76</b>	
<b>Centri za higijenu</b>							
 <b>Centar za higijenu HG Center I</b> Moderan centar za higijenu za sigurno i higijensko doziranje sredstava za čišćenje i dezinfekciju, kućište od plemenitog čelika s mogućnošću zaključavanja, postavljanje izravno u kuhinju za uštedu prostora, visokokvalitetne proporcionalne pumpe za precizno doziranje, integrirani mehanizam za ispiranje uklanja naslage kamena i ostalu nečistoću, nema ometajuće elektrike, mehanički prikaz razine napunjenosti	Ručno doziranje (3 sredstva za čišćenje)	1 kom	1 kom	3.346-385.0	29	<b>40.046,73</b>	
<b>Aparati za miješanje i pomoćna sredstva za doziranje</b>							
 <b>Ručna pumpa QuickDos I</b> Ručna pumpa za jednostavno, sigurno i izravno doziranje koncentrata sredstava za čišćenje specijalno u sudoper	Ručno doziranje	1 kom	1 kom	3.346-395.0	29	<b>1.091,47</b>	
 <b>Ručni aparat za stvaranje pjene SG Foam I</b> Ručni aparat za stvaranje pjene i nanošenje otopina sredstava za čišćenje i dezinfekciju spremnih za uporabu, stvara snažnu i stabilnu pjenu, bez crijeva	2,5 l	1 kom	1 kom	3.346-372.0	29	<b>1.091,47</b>	
 <b>Zidni aparat za raspršivanje HG Station I</b> Stacionarni zidni aparat za proizvodnju i raspršivanje otopina sredstava za čišćenje i dezinfekciju gotovih za uporabu, za dva proizvoda uklj. crijevo 15 m, pištolj za raspršivanje i držač kanistra (2x 10 l)	1 kom	1 kom	1 kom	3.346-373.0	29	<b>5.488,76</b>	

Neobavezujuća preporučena prodajna cijena bez PDV-a.

Opis proizvoda	Primjena	Jed.	Pak.	Broj za		Cijena
				Kol. narudžbu	UT	
 <b>Tlačno crijevo SG/HG</b> Tlačno crijevo, plavo, 15 m za SG Foam I i HG Station I		1 kom	1 kom	3.346-374.0	29	<b>777,38</b>
 <b>Zidni držač SG</b> Zidni držač za jednostavno, uredno i sigurno spremanje tlačnog crijeva		1 kom	1 kom	3.346-405.0	29	<b>541,81</b>
 <b>Pištoli za raspršivanje HG</b> Specijalni pištoli za raspršivanje od PP-a, s priključkom za nastavak za pjenu, mala težina (420 g) za uporabu sa stanicom HG Station I		1 kom	1 kom	3.346-384.0	29	<b>879,46</b>
 <b>Nastavak za pjenu HG</b> Specijalni nastavak za pjenu za pištoli za raspršivanje HG		1 kom	1 kom	3.346-404.0	29	<b>384,76</b>
 <b>Držač za kanistar</b> Za jednostavno, sigurno držanje kanistara iznad poda	10 l	1 kom	1 kom	3.346-402.0	29	<b>463,29</b>
	5 l	1 kom	1 kom	3.346-403.0	29	<b>306,24</b>
 <b>Tlačni raspršivač A</b> Za prskanje i nanošenje tekućih lužnatih sredstava za čišćenje gotovih za uporabu na radne površine i uređaje, spremnik 1,5 l		1 kom	1 kom	3.346-375.0	29	<b>227,72</b>
 <b>Tlačni raspršivač S</b> Za prskanje i nanošenje tekućih kiselih sredstava za čišćenje gotovih za uporabu na radne površine i uređaje, spremnik 1,5 l		1 kom	1 kom	3.346-382.0	29	<b>306,24</b>
 <b>Glava za prskanje</b> Glava za prskanje za bocu od 1 l		1 kom	1 kom	3.346-381.0	29	<b>22,77</b>
 <b>Mlaznica za pjenu</b> Mlaznica za pjenu za uporabu u kombinaciji s glavom za prskanje		1 kom	1 kom	3.346-383.0	29	<b>7,07</b>
 <b>Zatvarač za kanistar</b> Za jednostavno otvaranje kanistara od 10 kg do 25 kg (samo za proizvode KitchenPro)		1 kom	1 kom	3.346-376.0	29	<b>54,18</b>
 <b>Slavina</b> Za jednostavno uzimanje sredstava za čišćenje i dezinfekciju iz jednog kanistra (samo za proizvode KitchenPro)	10 - 15 kg	1 kom	1 kom	3.346-377.0	29	<b>38,48</b>
	20 - 30 kg	1 kom	1 kom	3.346-378.0	29	<b>38,48</b>
 <b>Pumpica za kanistar</b> Za dozirano uzimanje sredstava za čišćenje i dezinfekciju iz jednog kanistra, potisak 20 ml (samo za proizvode KitchenPro)	10 kg	1 kom	1 kom	3.346-379.0	29	<b>77,74</b>
	20 kg	1 kom	1 kom	3.346-380.0	29	<b>77,74</b>

Neobavezujuća preporučena prodajna cijena bez PDV-a.





## SVAKI DAN JE DAN ZA PRANJE.

Čisto do posljednjeg detalja: naši deterdženti za ručno i automatsko doziranje. Pranje rublja je izuzetno složen postupak: Dok uklanjanje prljavštine treba biti što snažnije, tekstil zahtijeva nježno tretiranje.

S Professional Ariel vaše je rublje zaštićeno i dulje izgleda kao novo! I istovremeno je dezinficirano sukladno VAH i prema preporukama Robert Koch Instituta (RKI). Time Professional Ariel zadovoljava najviše norme i standarde higijene tekstila u Europi.











### Sadržaj Higijena tekstila

Automatski sustavi za doziranje tekućina	Stranica 107
Sredstva za ručno doziranje	Stranica 108

Opis proizvoda	Primjena	Sadržaj	Broj za narudžbu		Cijena
			Kol.	UT	
<b>Tekuća sredstva za automatsko doziranje</b>					
 <b>Tekući deterdžent Professional Ariel System 1</b> Odlično uklanjanje mrlja, brza topivost proizvoda i uklanjanje mrlja čak i u kratkom ciklusu pranja, nova Ariel Actilift tehnologija pomaže ukloniti mrlje te spriječiti njihovo prodiranje u tkanje, optimalna zaštita boja i vlakana, svjež i ugodan miris, za bijelo i šareno rublje (30°-95°C), za svaku tvrdoću vode, nije prikladan za svilu	Higijena tekstila, strojno pranje	60 l	3.345-719.0	29	<b>3.294,83</b>
		20 l	3.345-718.0	29	<b>1.098,54</b>
 <b>Omekšivač Professional Lenor System 2</b> Za posebno meko pahuljasto rublje s omiljenim mirisom Aprilfrische, smanjuje statički elektricitet, smanjuju se moguće iritacije kože (čak i kod osjetljive kože, neurodermitisa i psorijaze), jedinstveni, dugotrajni miris, zahvaljujući Lenor TouchFresh tehnologiji mikrokapsule otpuštaju decentan miris i pri dodiru oslobađaju svježinu čak i nakon glačanja, neznatno stvaranje nabora i stoga lakše glačanje	Higijena tekstila, strojno pranje	20 l	3.345-720.0	29	<b>755,39</b>
 <b>Odstranjivač mrlja Professional Ariel System 3</b> Aktivno uklanjanje mrlja u blagim uvjetima za pranje, već na niskim temperaturama učinkovito uklanja mrlje i zadržava boje, izbjeljivač na bazi kisika za sve izbjeljive mrlje, prikladan za bijeli i gotovo sav obojeni tekstil i za svaku tvrdoću vode, pH neutralno i dezinficirajuće pranje na 40°C i 60°C sukladno VAH i OGHMP u kombinaciji s Professional Ariel System 1*	Higijena tekstila, strojno pranje	60 l	3.345-722.0	29	<b>4.118,53</b>
		20 l	3.345-721.0	29	<b>1.372,58</b>
 <b>Aditiv bijeli Professional Ariel System 4</b> Tekući aditiv za pranje, za postojanu, ponovno briljantnu bjelinu, uklanja sivilo i žutilo već nakon prve primjene, poboljšava i održava bjelinu rublja, učinkovit već na niskim temperaturama, preporučuje se samo za bijelo rublje, najveća učinkovitost kod pamučnih materijala, također prikladan za sintetički tekstil, prikladan za svaku tvrdoću vode	Higijena tekstila, strojno pranje	20 l	3.345-723.0	29	<b>1.372,58</b>
 <b>Izbjeljivač na bazi klora Professional Ariel System 5</b> Za uklanjanje izbjeljivih mrlja (npr. kava, čaj, vino, voće itd.), isključivo za bijelo rublje, izbjeljujuće djelovanje na niskim temperaturama do 40°C kod prepranja	Higijena tekstila, strojno pranje	20 l	3.345-724.0	29	<b>797,79</b>
 <b>Odmašivač Professional Ariel System 6</b> Za poboljšano uklanjanje mrlja i povećanu snagu pranja posebno kod mrlja od masti i ulja (npr. jestive masti, kozmetika, ulja za njegu, industrijska ulja itd.) i jako zaprljanog rublja, gotovo pH neutralan, bez fosfata i enzima, prikladan za bijelo i šareno rublje te za svaku vrstu tvrdoće vode, poboljšano djelovanje na temperaturama od 60°C	Higijena tekstila, strojno pranje	20 l	3.345-725.0	29	<b>1.698,45</b>
 <b>Aktivator izbjeljivanja Professional Ariel System 7</b> Tekući aditiv za uporabu s izbjeljivačem na bazi kisika Professional Ariel System 8, povećava kiselost sapunice, pojačava djelovanje i još bolje uklanja mrlje, za sav bijeli i gotovo sav obojeni tekstil, prikladan za svaku tvrdoću vode i na temperaturama 60-95°C, nije prikladan za vunu i svilu	Higijena tekstila, strojno pranje	20 l	3.345-726.0	29	<b>1.063,99</b>
 <b>Izbjeljivač na bazi kisika Professional Ariel System 8</b> Za uklanjanje tvrdokornih izbjeljivih mrlja (npr. kava, čaj, vino, voće itd.) i na visokim temperaturama pranja (60-95°C) u kombinaciji s aktivatorom izbjeljivanja Professional Ariel System 7, prikladan za sav bijeli i gotovo sav obojeni tekstil te za svaku tvrdoću vode, nije prikladan za vunu i svilu, dezinficirajuće djelovanje sukladno VAH na 60°C u kombinaciji s Professional Ariel System 1 i System 7*	Higijena tekstila, strojno pranje	20 l	3.345-727.0	29	<b>935,21</b>
 <b>Štirka</b> Tekstilu daje čvrstoću i otpornost, rublje dobiva svježije njegovani izgled s učinkovitom zaštitom	Higijena tekstila, strojno pranje	10 l	3.336-034.0	29	<b>446,01</b>

\* Sigurno upotrebljavati dezinfekcijska sredstva, prije uporabe uvijek pročitati oznaku i informacije o proizvodu. Neobavezujuća cijena s uklj. PDV-om.



Opis proizvoda	Primjena	Sadržaj	Kol.	Broj za narudžbu	UT	Cijena
<b>Sredstva za ručno doziranje</b>						
 <b>Univerzalni deterdžent Professional Ariel Formula Pro+</b> Svestrani kemotermički univerzalni deterdžent, za dezinfekciju s baktericidnim, fungicidnim i virucidnim djelovanjem sukladno VAH/DGDM i prijavljen na popis RKI (A/B), za uklanjanje mrlja na svim temperaturama pranja kod pretpranja i pranja, nije prikladan za vunu i svilu, dostatan za 2,16 tone rublja*	Higijena tekstila, ručno pranje	13 kg	44	3.345-715.0	29	<b>513,54</b>
 <b>Univerzalni deterdžent ECO</b> Deterdžent u prahu prikladan za bijelo rublje i šareno rublje otporno na iskuhavanje na 30°C, 60°C i 95°C, sadrži izbjeljivače i optičke posvjetlivače za najbolju snagu pranja*	Higijena tekstila, ručno pranje	20 kg	36	3.346-007.0	29	<b>399,68</b>
 <b>Univerzalni deterdžent Professional Ariel Regulär Flüssig</b> Koncentrirani tekući deterdžent za bijelo i šareno rublje, vrhunska čistoća kod prvog pranja, dubinsko pranje, poboljšana topivost u vodi i osjetna svježina, visokoučinkovit i na niskim temperaturama (30°C), dostatan za 74 pranja	Higijena tekstila, ručno pranje	2x3,85 l		3.346-452.0	29	<b>345,50</b>
 <b>Univerzalni deterdžent Professional Ariel Colour Flüssig</b> Koncentrirani tekući deterdžent sa specijalnom formulom za zaštitu boja za šareno rublje, vrhunska čistoća kod prvog pranja, dubinsko pranje, poboljšana topivost u vodi i osjetna svježina, visokoučinkovit i na niskim temperaturama (30°C), dostatan za 74 pranja	Higijena tekstila, ručno pranje	2x3,85 l		3.346-451.0	29	<b>345,50</b>
 <b>Omekšivač za rublje, koncentrat Lenor Aprilfrisch</b> Za posebno pahuljasto meko rublje, znatno olakšava glačanje, smanjuje statički elektricitet tekstila i djeluje čak i sa sušilicom rublja, omiljeni miris Aprilfrische, dostatan za 200 pranja	Higijena tekstila, ručno pranje	3x5 l		3.345-990.0	29	<b>431,88</b>
 <b>Specijalni deterdžent za vunu/fino rublje</b> Tekući deterdžent za fino rublje, za osjetljive tkanine kao što su vuna i svila ili šareno fino rublje. Ne sadrži izbjeljivače, optička bjelila i fosfate	Higijena tekstila, ručno pranje Higijena tekstila, strojno pranje	5 l		3.345-906.0	29	<b>185,31</b>
 <b>Osvježivač tekstila Febreze Classic</b> Otopina spremna za uporabu, za raspršivanje po tekstilu	Higijena tekstila, ručno pranje	500 ml	12	3.345-733.0	29	<b>46,33</b>
 <b>Univerzalni sprej za uklanjanje mrlja</b> Sredstvo za uklanjanje mrlja gotovo za uporabu, uklanja uobičajene mrlje, mast, ulja kao i jake prljavštine kao npr. prljavštinu na ovratniku itd.	Higijena tekstila, ručno pranje	750 ml	8	3.345-821.0	29	<b>71,46</b>
 <b>Univerzalni prašak za uklanjanje mrlja</b> Univerzalno sredstvo za uklanjanje mrlja uklanja mrlje i prljavštinu na rubu ovratnika posebno kod bijelog, ali i šarenog rublja	Higijena tekstila, ručno pranje	900 g	12	3.345-822.0	29	<b>71,46</b>

\* Sigurno upotrebljavati dezinfekcijska sredstva, prije uporabe uvijek pročitati oznaku i informacije o proizvodu. Neobavezujuća cijena s uklj. PDV-om.





## NEPOBJEDIVO SVESTRANO – VISOKOTLAČNO ČIŠĆENJE S KÄRCHEROM.

Ime Kärcher u svijetu označava snagu, kvalitetu i inovaciju. Kao izumitelj visokotlačnog čišćenja Kärcher je danas svjetski tržišni lider koji je i dalje neprekidno optimizirao princip visokotlačnog čišćenja. Za veći učinak uz manju potrošnju. Za dulji životni vijek uz kraće vrijeme čišćenja. I za program proizvoda koji svojom inovativnom tehnologijom i svestranošću ispunjava svaki zahtjev: nezagrijan ili zagrijan, s elektromotorom ili motorom s unutarnjim izgaranjem, mobilan ili stacionaran.



### Sadržaj Visokotlačni čistači

Visokotlačni čistači s toplom vodom	Stranica 112
Visokotlačni čistači s hladnom vodom	Stranica 120
Specijalan pribor	Stranica 132
Pribor	Stranica 136
Uklanjanje korova vrućom vodom	Stranica 146
Sredstva za čišćenje i njegu te dezinfekcija	Stranica 148
Stacionarni visokotlačni čistači	Stranica 152
Ekstravisokotlačni čistači	Stranica 162
Zaštita na radu	Stranica 172



### Klasa Upright

Visokotlačni čistači Kärcher klase Upright pravi su izbor za korisnike kojima su potrebni snažni i robusni uređaji s maksimalnom mobilnosti za povremenu uporabu na različitim mjestima primjene: lagani za manevriranje i transportiranje.

### Kompaktna klasa

Visokotlačni čistači Kärcher kompaktne klase pravi su izbor za korisnike kojima je potreban mobilni visokotlačni čistač gotovo svakodnevno za različita mjesta primjene: uređaj koji je jednostavan za transportiranje unatoč velikoj snazi.

### Srednja klasa

Visokotlačni čistači Kärcher srednje klase pravi su izbor za korisnike kojima je za svakodnevno čišćenje strojeva ili površina potreban uređaj s velikim radijusom djelovanja kojim mogu doći do teško pristupačnih dijelova i koji u dvorištu ili radionici zauzima malo mjesta.

### Super klasa

Visokotlačni čistači Kärcher super klase pravi su izbor za korisnike koji moraju stalno ispunjavati zadaće čišćenja s velikom količinom nečistoće i tvrdokornom nečistoćom.

### Specijalna klasa

Visokotlačni čistači Kärcher specijalne klase pravi su izbor za korisnike koji postavljaju posebne zahtjeve za snagu, sigurnost i higijenu te kojima je potreban izuzetno visok tlak za najtvrdokorniju prljavštinu ili velike količine vode za rad s dvostrukom cijevi za prskanje.

### Evo kako ćete ispravno pročitati nazive uređaja:

Model	Protok	/	Radni tlak	Motor	Razred	Pogon	Oprema
Primjer: HD	13	/	12	-4	St		
HD	= hladna voda	u l/h 100 x l/h	u MPa / 10 x bar	-2 = 2-polni	P = Prijenosni	G = Benzin	= Standardna oprema
HDS	= vruća voda, grijanje na dizel	npr. 13 = 1300 l/h	npr. 12 = 120 bar	-4 = 4-polni	U = Uspravni	B/Be = Benzin / električno pokretanje	Classic = Jednostavna oprema
HDS-E	= vruća voda, električno grijanje				C = Kompaktni	D/De = Dizel / električno pokretanje	Advanced = Naprednija oprema
HG	= generator vruće vode				M = Srednji	S = Super	Edition = Uređaji u ediciji
HWE	= uređaj za proizvodnju vruće vode				St = Stacionarni	Gas = Plin	Cage = Robustan okvir od cijevi
HDC	= stat. HD; Rad s više cijevi za prskanje					Gas LPG = Tekući plin	Tr1 = Jednoosovinska prikolica
							Ex = Zaštićeno od eksplozije
							H = S dovodom vruće vode
							F/Food = Izvedba za namirnice
							FR Classic = Uklj. površinski čistač FR Classic
							Plus = Uklj. glodalo za čišćenje
							X = Uklj. bubanj za crijeva

Model	Vol. spremnika	/	Radni tlak	Razred	Pogon
AP = Višenamjenski uređaj za čišćenje	u l		Radni tlak u bar	M = Srednji	Ep = Mrežni pogon (s kablskim priključkom)



## UČINKOVITO S VISOKIM TLAKOM. JOŠ VIŠE S VRUĆOM VODOM.

Kärcher visokotlačni čistači, za razliku od čišćenja bez tlaka, ostvaruju impresivne prednosti u pogledu ekonomičnosti, rezultata čišćenja i ekološke neškodljivosti. Visokotlačni čistači s toplom vodom (HDS) te prednosti pri čišćenju tvrdokorne i već skorene nečistoće još jednom drastično povećavaju. Kärcher HDS uređaji su nadmoćno rješenje kada se radi o uljima, mastima i bjelančevinama. Te su stoga prava stvar za vas.



### 1 Prednosti vruće vode



#### Bolji rezultat čišćenja

Vruća voda tjera čak i skrućena ulja i masti koja znatno bolje emulgiraju te se stoga vrlo jednostavno uklanjaju. Vruća voda u području za rad s namirnicama omogućuje posebno učinkovito otapanje bjelančevina i masti.

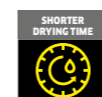

#### Kraće vrijeme rada

Vruća voda uzrokuje znatno brže otapanje prljavštine te tako uvelike skraćuje vrijeme do 35 posto. To omogućuje povoljno i ekonomično obavljanje brojnih poslova čišćenja.



#### Smanjena uporaba sredstva za čišćenje

Masti, ulja, smola itd. u većini se slučajeva mogu otopiti vrućom vodom, zbog čega treba upotrijebiti znatno manje sredstva za čišćenje ili ga se uopće ne mora upotrijebiti. Time se čuva okoliš, smanjuju troškovi i štede resursi.

### 2 Ekološki prihvatljivo čišćenje s biodizelom



Svi visokotlačni čistači s vrućom vodom marke Kärcher mogu bez problema raditi na biodizelu. Biodizel se dobiva od obnovljivih sirovina i neutralan je po pitanju CO<sub>2</sub>. Emisije su znatno smanjene zbog boljih svojstava izgaranja u odnosu na uobičajeni dizel. Upotrebljavajte biodizel i tako održivo potičite zaštitu okoliša.



#### Djelovanje koje smanjuje klice

Nakon čišćenja vrućom vodom moguće je dokazati značajno smanjenje broja klica. To smanjenje je za mnoge higijenske zahtjeve sasvim dovoljno i bez sredstva za dezinfekciju.

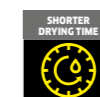

#### Kraće vrijeme sušenja

Površine koje se čiste vrućom vodom, brže se suše zbog topline te su stoga brže na raspolaganju za nastavak rada.



#### Očuvanje površine

Očuvanje osjetljivih površina i isti učinak čišćenja kod nižeg radnog tlaka.

### 3 Uklanjanje korova vrućom vodom



Vruća voda uništava korov tako da brzo prodire do korijena, ubija biljne proteine i tako trajno oštećuje i uklanja korov.

- Ekološki prihvatljivo bez herbicida.
- Štiti površine.
- Štiti vrijeme.





	Cijena	Broj za narudžbu	Vrsta struje (faze)	Protok (l/h)	Radni tlak (bar / MPa)	Šasija s integriranim spremnikom za gorivo i sredstvo za čišćenje	Stupanj pare	Električno pokretanje	Integrirani bubanj za crijevo	Sustav za blago prigušivanje (SBP)	4-polni motor (sporohodni stroj)	Servo Control	Ručni pištolj za prskanje EASY!Force Advanced	Limitator temperature ispušnih plinova	Mlazna cijev, okretna	3-struka mlaznica	Power mlaznica	Utikač za promjenu polova (3 faze)	Zaštita od stvaranja naslaga kamena	Zaštita od rada na suho	Stranica
<b>HDS super klasa</b>																					
	HDS 13/20-4 S	36.145,17	1.071-927.0	3	600-1300	30-200/3-20	■	■	-	■	■	■	■	■	■	■	■	■	■	■	115
	HDS 13/20-4 SX	38.035,60	1.071-932.0	3	600-1300	30-200/3-20	■	■	-	■	■	■	■	■	■	■	■	■	■	■	115
	HDS 12/18-4 S	33.498,55	1.071-914.0	3	600-1200	30-180/3-18	■	■	-	■	■	■	■	■	■	■	■	■	■	■	115
	HDS 12/18-4 SX	35.615,84	1.071-925.0	3	600-1200	30-180/3-18	■	■	-	■	■	■	■	■	■	■	■	■	■	■	115
	HDS 11/18-4 S Classic	24.212,50	1.071-922.0	3	550-1100	30-180/3-18	■	■	-	■	■	■	■	■	■	■	■	■	■	■	115
<b>HDS srednja klasa</b>																					
	HDS 10/20-4 M	31.154,41	1.071-900.0	3	500-1000	30-200/3-20	■	■	-	■	■	■	■	■	■	■	■	■	■	■	115
	HDS 10/20-4 MX	32.666,76	1.071-912.0	3	500-1000	30-200/3-20	■	■	-	■	■	■	■	■	■	■	■	■	■	■	115
	HDS 9/18-4 M	27.970,91	1.077-911.0	3	450-900	30-180/3-18	■	■	-	■	■	■	■	■	■	■	■	■	■	■	115
	HDS 9/18-4 MX	29.732,80	1.077-918.0	3	450-900	30-180/3-18	■	■	-	■	■	■	■	■	■	■	■	■	■	■	115
<b>HDS kompaktna klasa</b>																					
	HDS 8/18-4 C	19.742,50	1.174-900.0	3	300-800	30-180/3-18	■	■	-	■	■	■	■	■	■	■	■	■	■	■	116
	HDS 8/18-4 CX	20.487,50	1.174-906.0	3	300-800	30-180/3-18	■	■	-	■	■	■	■	■	■	■	■	■	■	■	116
	HDS 7/16 C	20.416,73	1.173-900.0	3	270-660	30-160/3-16	■	■	-	■	■	■	■	■	■	■	■	■	■	■	116
	HDS 7/16 CX	20.946,05	1.173-904.0	3	270-660	30-160/3-16	■	■	-	■	■	■	■	■	■	■	■	■	■	■	116
	HDS 6/14 C	19.433,70	1.169-900.0	1	240-560	30-140/3-14	■	■	-	■	■	■	■	■	■	■	■	■	■	■	116
	HDS 6/14 CX	21.021,67	1.169-905.0	1	240-560	30-140/3-14	■	■	-	■	■	■	■	■	■	■	■	■	■	■	116
<b>HDS Upright klasa</b>																					
	HDS 5/15 U	13.006,21	1.064-912.0	1	450	150/15	-	-	-	-	-	-	■	■	■	■	■	■	■	■	116
	HDS 5/15 UX	14.594,18	1.064-913.0	1	450	150/15	-	-	-	-	-	-	■	■	■	■	■	■	■	■	116
<b>HDS specijalna klasa</b>																					
	HDS-E 8/16-4 M 36 kW	43.253,21	1.030-906.0	3	300-760	30-160/3-16	■	■	-	■	■	■	■	■	■	■	■	■	■	■	117
	HDS-E 8/16-4 M 24 kW	40.682,22	1.030-904.0	3	300-760	30-160/3-16	■	■	-	■	■	■	■	■	■	■	■	■	■	■	117
	HDS-E 8/16-4 M 12 kW	39.094,25	1.030-900.0	3	300-760	30-160/3-16	■	■	-	■	■	■	■	■	■	■	■	■	■	■	117
<b>HDS s motorom s unutarnjim izgaranjem</b>																					
	HDS 1000 De	65.409,14	1.811-943.0	-	450-900	40-200/4-20	-	-	■	-	-	■	■	■	■	■	■	■	■	■	117
	HDS 1000 Be	54.217,75	1.811-942.0	-	450-900	40-210/4-21	-	-	■	-	-	■	■	■	■	■	■	■	■	■	117
<b>HDS prikolica</b>																					
	HDS 9/50 De Tr1	na upit	1.524-521.2	-	500-900	150-500/15-50	-	-	■	-	-	■	■	■	■	■	■	■	■	■	119
	HDS 13/35 De Tr1	na upit	1.524-521.2	-	650-1300	100-350/10-35	-	-	■	-	-	■	■	■	■	■	■	■	■	■	119
	HDS 17/20 De Tr1	na upit	1.524-952.2	-	900-1700	70-200/7-20	-	-	■	-	-	■	■	■	■	■	■	■	■	■	119
	HDS 13/20 De Tr1	na upit	1.524-952.2	-	900-1300	50-200/5-20	-	-	■	-	-	■	■	■	■	■	■	■	■	■	119

■ Godišnja akcija 2019. ■ Sadržano u opsegu isporuke. □ Opcija. Neobavezujuća preporučena cijena bez PDV-a.



#### Glava cilindra od mesinga

Svi uređaji Kärcher Professional serijski su opremljeni glavom cilindra od mesinga. Konstruirana je za velika opterećenja i vrlo dugotrajan rad.



#### Klipovi

Materijal za klipove odabiremo u skladu sa zahtjevima za naše uređaje. Klipovi od plemenitog čelika jamče optimalna klizna svojstva i malo habanje u donjem području tlaka. Keramički pak klipovi osiguravaju potrebnu robusnost čak i na vrlo visokim vrijednostima radnog tlaka.



#### Savršena kombinacija

Mi konstruiramo savršenu kombinaciju visokotlačne pumpe i elektromotora za svaki uređaj. Radna točka zbog toga je optimalno namještena i jamči dug vijek trajanja i maksimalnu učinkovitost.

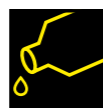

#### Sredstvo za čišćenje

Našu su pumpe konstruirane za uporabu čak i najjačih sredstava za čišćenje. Tako možemo jamčiti najbolji rezultat čišćenja za svaku primjenu.



#### Smanjena jačina zvuka

Optimalno usklađeni motor i pumpa osiguravaju malo trenje, a time i smanjenje buke.

## HDS SUPER KLASA



HDS 13/20-4 S  
HDS 13/20-4 SX

HDS 12/18-4 S  
HDS 12/18-4 SX

AKCIJA

HDS 11/18-4 S Classic

#### Tehnički podaci

Vrsta struje	Ph / V / Hz	3 / 400 / 50	3 / 400 / 50	3 / 400 / 50
Priključna snaga	kW	9,3	8,4	8
Protok	l/h	600-1300	600-1200	550-1100
Radni tlak	bar / MPa	30-200 / 3-20	30-180 / 3-18	30-180 / 3-18
Maks. temperatura	°C	80 / 155	80 / 155	80
Težina	kg	186   194	178   186	160
Dimenzije (D x Š x V)	mm	1330 x 750 x 1060	1330 x 750 x 1060	1330 x 750 x 1060
Spremnik za sredstvo za čišćenje	l	20 + 10	20 + 10	20 + 10
Spremnik za gorivo	l	25	25	25
Potrošnja puno opterećenje / ecoefficiency	kg/h	8,3 / 6,6	7,7 / 6,2	5,9

#### Oprema

Ručni pištolj za prskanje		EASY!Force Advanced	EASY!Force Advanced	EASY!Force Advanced
Visokotlačno crijevo	m	10   20	10   20	10
Mlazna cijev	mm	1050	1050	1050
Power mlaznica		■	■	■
Zaštita od rada na suho		■	■	■
Bubanj za visokotlačno crijevo		-   ■	-   ■	-
Broj za narudžbu		1.071-927.0   1.071-932.0	1.071-914.0   1.071-925.0	1.071-922.0
Cijena		36.145,17   38.035,60	33.498,55   35.615,84	24.212,50

■ Sadržano u opsegu isporuke. Neobavezujuća preporučena cijena bez PDV-a.

## HDS SREDNJA KLASA



HDS 10/20-4 M  
HDS 10/20-4 MX

HDS 9/18-4 M  
HDS 9/18-4 MX

#### Tehnički podaci

Vrsta struje	Ph / V / Hz	3 / 400 / 50	3 / 400 / 50
Priključna snaga	kW	7,8	6,4
Protok	l/h	500-1000	450-900
Radni tlak	bar / MPa	30-200 / 3-20	30-180 / 3-18
Maks. temperatura	°C	80 / 155	80 / 155
Težina	kg	171   179	156   164
Dimenzije (D x Š x V)	mm	1330 x 750 x 1060	1330 x 750 x 1060
Spremnik za sredstvo za čišćenje	l	20 + 10	20 + 10
Spremnik za gorivo	l	25	25
Potrošnja puno opterećenje / ecoefficiency	kg/h	6,4 / 5,1	5,8 / 4,6

#### Oprema

Ručni pištolj za prskanje		EASY!Force Advanced	EASY!Force Advanced
Visokotlačno crijevo	m	10   20	10   20
Mlazna cijev	mm	1050	1050
Power mlaznica		■	■
Zaštita od rada na suho		■	■
Bubanj za visokotlačno crijevo		-   ■	-   ■
Broj za narudžbu		1.071-900.0   1.071-912.0	1.077-911.0   1.077-918.0
Cijena		31.154,41   32.666,76	27.970,91   29.732,80

■ Sadržano u opsegu isporuke. Neobavezujuća preporučena cijena bez PDV-a.

## HDS KOMPAKTNA KLASA



AKCIJA

HDS 8/18-4 C  
HDS 8/18-4 CXHDS 7/16 C  
HDS 7/16 CXHDS 6/14 C  
HDS 6/14 CX

## Tehnički podaci

Vrsta struje	Ph / V / Hz	3 / 400 / 50	3 / 400 / 50	1 / 230 / 50
Priključna snaga	kW	6	4,7	3,6
Protok	l/h	300-800	270-660	240-560
Radni tlak	bar / MPa	30-180 / 3-18	30-160 / 3-16	30-140 / 3-14
Maks. temperatura	°C	80 / 155	maks. 80	maks. 80
Težina	kg	112   114	103   105	100   102
Dimenzije (D × Š × V)	mm	1060 × 650 × 920   1215 × 650 × 920	1060 × 650 × 920   1215 × 650 × 920	1060 × 650 × 920   1215 × 650 × 920
Spremnik za sredstvo za čišćenje	l	10	10	10
Spremnik za gorivo	l	15	15	15
Potrošnja loživog ulja puno opterećenje / ecoefficiency	kg/h	4,7 / 3,8	4,1 / 3,3	3,5 / 2,8

## Oprema

Ručni pištolj za prskanje		EASY!Force Advanced	EASY!Force Advanced	EASY!Force Advanced
Visokotlačno crijevo	m	10   15	10   15	10   15
Mlazna cijev	mm	1050	1050	1050
Servo Control		■	-	-
Power mlaznica		■	■	■
Bubanj za visokotlačno crijevo		-   ■	-   ■	-   ■
Broj za narudžbu		1.174-900.0   1.174-906.0	1.173-900.0   1.173-904.0	1.169-900.0   1.169-905.0
Cijena		19.742,50   20.487,50	20.416,73   20.946,05	19.433,70   21.021,67

■ Sadržano u opsegu isporuke. Neobavezujuća preporučena cijena bez PDV-a.

## HDS UPRIGHT KLASA

HDS 5/15 U  
HDS 5/15 UX

## Tehnički podaci

Vrsta struje	Ph / V / Hz	1 / 230 / 50
Priključna snaga	kW	2,7
Protok	l/h	450
Radni tlak	bar / MPa	150 / 15
Maks. temperatura	°C	80
Težina	kg	74   76
Dimenzije (D × Š × V)	mm	620 × 620 × 990   620 × 620 × 1160
Spremnik za gorivo	l	6,5
Potrošnja goriva puno opterećenje	kg/h	2,4

## Oprema

Ručni pištolj za prskanje		EASY!Force Advanced
Visokotlačno crijevo	m	10   15
Mlazna cijev	mm	840
Trostruka mlaznica		ručna primjena
Bubanj za visokotlačno crijevo		-   ■
Broj za narudžbu		1.064-912.0   1.064-913.0
Cijena		13.006,21   14.594,18

■ Sadržano u opsegu isporuke. Neobavezujuća preporučena cijena bez PDV-a.

## HDS SPECIJALNA KLASA



HDS-E 8/16-4 M 36 kW

HDS-E 8/16-4 M 24 kW

HDS-E 8/16-4 M 12 kW

## Tehnički podaci

Vrsta struje	Ph / V / Hz	3 / 400 / 50	3 / 400 / 50	3 / 400 / 50
Priključna snaga	kW	41,5	29,5	17,5
Protok	l/h	300-760	300-760	300-760
Radni tlak	bar / MPa	30-160 / 3-16	30-160 / 3-16	30-160 / 3-16
Maks. temperatura	°C	58 / 85	45 / 85	30 / 85
Težina	kg	118	112	108
Dimenzije (D × Š × V)	mm	1330 × 750 × 1060	1330 × 750 × 1060	1330 × 750 × 1060
Spremnik za sredstvo za čišćenje	l	20 + 10	20 + 10	20 + 10

## Oprema

Ručni pištolj za prskanje		EASY!Force Advanced	EASY!Force Advanced	EASY!Force Advanced
Visokotlačno crijevo	m	10	10	10
Mlazna cijev	mm	1050	1050	1050
Power mlaznica		■	■	■
Zaštita od rada na suho		■	■	■
Broj za narudžbu		1.030-906.0	1.030-904.0	1.030-900.0
Cijena		43.253,21	40.682,22	39.094,25

■ Sadržano u opsegu isporuke. Neobavezujuća preporučena cijena bez PDV-a.

## HDS S MOTOROM S UNUTARNJIM IZGARANJEM



HDS 1000 De

HDS 1000 Be

## Tehnički podaci

Proizvođač motora		Yanmar	Honda
Tip motora		L 100 N / Dizel	GX 390 / Benzin
Snaga motora	kW / KS	7,4 / 10	9,5 / 13
Protok	l/h	450-900	450-900
Radni tlak	bar / MPa	40-200 / 4-20	40-210 / 4-21
Maks. temperatura	°C	98 / 80	98 / 80
Težina	kg	185	165
Dimenzije (D × Š × V)	mm	1100 × 750 × 785	1100 × 750 × 785
Potrošnja goriva puno opterećenje	kg/h	5,6	5,6

## Oprema

Ručni pištolj za prskanje		EASY!Force Advanced	EASY!Force Advanced
Visokotlačno crijevo	m	15	15
Mlazna cijev	mm	1050	1050
Cage-zaštitni okvir		■	■
Broj za narudžbu		1.811-943.0	1.811-942.0
Cijena		65.409,14	54.217,75

■ Sadržano u opsegu isporuke. Neobavezujuća preporučena cijena bez PDV-a.



## HDS PRIKOLICA



### Najveća mobilnost i pouzdanost na osovini

Klasa uređaja u području visokotlačnih čistača s vrućom vodom i prikolicom jamči izvanrednu mobilnost i izuzetno lagano rukovanje. Pouzdani uređaji omogućavaju ekonomičnu uporabu. Idealan za primjenu u komunalnim poduzećima, industriji i graditeljstvu.

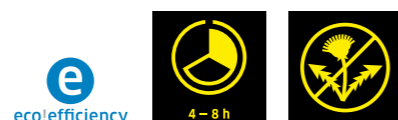

#### 1 Najveća učinkovitost

- Provjerena Kärcher tehnologija plamenika s najvećom učinkovitošću.
- Iskorištavanje otpadne topline primjenom otpadne topline motora u pogonu s vrućom vodom donosi uštedu goriva do 14 posto.
- Ekološki prihvatljiv pogon i niži pogonski troškovi zahvaljujući Kärcher ecoefficiency modu.

#### 2 Jednostavno rukovanje

- EASY upravljanje: Rukovanje prikolicom pomoću glavne sklopke za biranje.
- 2 bubnja za crijevo u području rada omogućavaju brzo namatanje i odmatanje.
- Prostrani prostor za odlaganje: Zaštitna oprema, pribor i sredstva za čišćenje su uvijek na dohvata ruke i sigurno pospremljeni.

#### 3 Ne ovisi o električnoj mreži i vodovodu

- Veliki 500-litarski spremnik za vodu za 30-minutno čišćenje s punom snagom.
- 100-litarski dizelski spremnik - idealan za dugotrajnije radove.
- Yanmar dizelski motor sa 19 kW.

#### 4 Individualna konfiguracija uređaja

- Zahvaljujući individualnim mogućnostima konfiguracije prikolica se može sastaviti točno u skladu sa specifičnim željama kupca.
- Dostupne Skid- i Cab-varijante, primjerice za transport na utovarnim površinama kamiona.

## INDIVIDUALNA KONFIGURACIJA

### Različiti razredi snage:

#### HDS 9/50

500 bar  
900 l/h  
Opcionalno s automatskim tlačnim rasterećenjem

#### Paket pribora

30-metarsko visokotlačno crijevo  
Power mlaznica  
Mlaznica s plosnatim mlazom  
Mlazna cijev

#### HDS 13/35

350 bar  
1300 l/h  
Opcionalno s automatskim tlačnim rasterećenjem

#### HDS 17/20

200 bar  
1700 l/h

#### HDS 13/20

200 bar  
1300 l/h

#### Bubanj za crijevo

Bubanj za visokotlačno crijevo  
Bubanj za crijevo dotoka vode

### Mobilnost:

#### Skid

Stacionarno okvirno postolje s utorima za vilice viličara  
Bez spremnika za vodu  
Bez poklopca

#### Cab

Stacionarno okvirno postolje s utorima za vilice viličara  
Integrirani 500 litarski spremnik za vodu  
S poklopcima

#### Prikolica

Na pokretnom stalku  
Integrirani 500 litarski spremnik za vodu  
S poklopcima  
Opcionalno s prigušivačima

#### Sustav za omekšavanje vode

Pomoću automatskog doziranja njege sustava RM 110 ogrjevna spirala je zaštićena od stvaranja kamena. To jamči veliku izdržljivost plamenika.

#### Iskorištavanje otpadne topline

Dodatni izmjenjivač topline koristi otpadnu toplinu motora za zagrijavanje vode. Time se smanjuju troškovi goriva do 14 posto u pogonu s vrućom vodom.

#### Sustav za zaštitu od smrzavanja

Zahvaljujući inteligentnom sustavu za zaštitu od smrzavanja uređaj se na najjednostavniji način može pripremiti za zimu.

	HDS 9/50 De	HDS 13/35 De	HDS 17/20 De	HDS 13/20 De
<b>Tehnički podaci</b>				
Proizvođač motora	Yanmar	Yanmar	Yanmar	Yanmar
Gorivo	Dizel	Dizel	Dizel	Dizel
Snaga motora	kW	19	19	19
Protok	l/h	500-900	650-1300	900-1700
Radni tlak	bar / MPa	150-500 / 15-50	100-350 / 10-35	70-200 / 7-20
Maks. temperatura	°C	85 / 98	85 / 98	85 / 98
Vlastita težina	kg	950	950	950
Dimenzije (D x Š x V)	mm	3646 x 1747 x 1735	3646 x 1747 x 1735	3646 x 1747 x 1735
Potrošnja dizela puno opterećenje	kg/h	9,7	12,4	11,8
Potrošnja dizela ecoefficiency stupanj	kg/h	7,5	9,3	9,7
<b>Oprema</b>				
Ručni pištolj za prskanje	Industrijski pištolj	Industrijski pištolj	EASY!Force Advanced	EASY!Force Advanced
Visokotlačno crijevo	m	30	30	30
Mlazna cijev	mm	700	700	1050
Power mlaznica	■	■	■	■
Servo Control	-	-	■	■
Namještanje tlaka preko regulacije broja okretaja	■	■	-	-
Broj za narudžbu	1.524-521.2	1.524-521.2	1-524-952-2	1.524-952.2
Cijena	na upit	na upit	na upit	na upit

■ Sadržano u opsegu isporuke.

## KOMPAKTAN I SVESTRAN.





Optimalno za obrtnike, upravitelje zgrada, male pogone i sve ostale koji žele biti mobilni u poslu: praktični i snažni visokotlačni čistači s hladnom vodom. Njihova robusna izvedba, praktična ručka za nošenje i integrirani spremnik za pribor jamče vam maksimalnu fleksibilnost primjene s minimalnom težinom. Kärcher kvaliteta koja se može ponijeti.



	Cijena	Broj za narudžbu	Vrsta struje (faze)	Protok (l/h)	Maks. tlak (bar / MPa)	Radni tlak (bar / MPa)	Integrirani spremnik za sredstvo za čišćenje (l)	Integrirani bubanj za visokotlačno crijevo	Pumpa koljenastog vratila	Kontinuirana regulacija tlaka i količine vode na uređaju	Servo Control	Glodalo za čišćenje	Ručni pištolji za prskanje	Mlazna cijev, okretna	Visokotlačna mlaznica	Stranica
<b>HD super klasa</b>																
	HD 17/14-4 S Plus	<b>18.223,82</b>	1.286-915.0	3	650-1700	154 / 15,4	30-140 / 3-14	-	-	-	-	■	EASY!Force Advanced	■	Power mlaznica	123
	HD 17/14-4 SX Plus	<b>19.811,79</b>	1.286-931.0	3	650-1700	154 / 15,4	30-140 / 3-14	-	■	-	-	■	EASY!Force Advanced	■	Power mlaznica	123
	HD 13/18-4 S Plus	<b>15.652,82</b>	1.286-932.0	3	650-1300	198 / 19,8	30-180 / 3-18	6	-	-	-	■	EASY!Force Advanced	■	Power mlaznica	123
	HD 13/18-4 SX Plus	<b>17.240,79</b>	1.286-936.0	3	650-1300	198 / 19,8	30-180 / 3-18	6	■	-	-	■	EASY!Force Advanced	■	Power mlaznica	123
	HD 10/25-4 S Plus	<b>14.367,33</b>	1.286-913.0	3	500-1000	275 / 27,5	30-250 / 3-25	6	-	-	-	■	EASY!Force Advanced	■	Power mlaznica	123
	HD 10/25-4 SX Plus	<b>15.652,82</b>	1.286-927.0	3	500-1000	275 / 27,5	30-250 / 3-25	6	■	-	-	■	EASY!Force Advanced	■	Power mlaznica	123
	HD 10/23-4 S Plus	<b>13.233,06</b>	1.286-923.0	3	1000	253 / 25,3	230 / 23	6	-	-	-	■	EASY!Force Advanced	■	Power mlaznica	123
	HD 10/23-4 SX Plus	<b>14.972,27</b>	1.286-924.0	3	1000	253 / 25,3	230 / 23	6	■	-	-	■	EASY!Force Advanced	■	Power mlaznica	123
<b>HD srednja klasa</b>																
	HD 9/20-4 M Plus	<b>8.977,25</b>	1.524-926.0	3	460-900	220 / 22	40-200 / 4-20	-	-	-	-	■	EASY!Force	■	Power mlaznica	123
	HD 9/20-4 MX Plus	<b>10.094,75</b>	1.524-927.0	3	460-900	220 / 22	40-200 / 4-20	-	■	-	-	■	EASY!Force	■	Power mlaznica	123
	HD 8/18-4 M Plus	<b>10.359,60</b>	1.524-972.0	3	250-760	230 / 23	30-180 / 3-18	-	-	-	-	■	EASY!Force	■	Power mlaznica	124
	HD 8/18-4 MX Plus	<b>11.115,77</b>	1.524-971.0	3	250-760	230 / 23	30-180 / 3-18	-	■	-	-	■	EASY!Force	■	Power mlaznica	124
	HD 8/18-4 MX Plus Farmer	<b>11.569,48</b>	1.524-973.0	3	380-760	230 / 23	30-180 / 3-18	-	■	-	-	■	EASY!Force	■	Power mlaznica	124
	HD 7/16-4 M Plus	<b>8.998,48</b>	1.524-957.0	3	240-700	210 / 21	30-160 / 3-16	-	-	-	-	■	EASY!Force	■	Power mlaznica	123
	HD 7/16-4 MX Plus	<b>9.905,89</b>	1.524-956.0	3	240-700	210 / 21	30-160 / 3-16	-	■	-	-	■	EASY!Force	■	Power mlaznica	123
	HD 7/17 M Plus	<b>7.402,95</b>	1.151-932.0	3	700	220 / 22	170 / 17	-	-	-	-	■	EASY!Force	■	Power mlaznica	123
	HD 7/17 MX Plus	<b>8.469,16</b>	1.151-931.0	3	700	220 / 22	170 / 17	-	■	-	-	■	EASY!Force	■	Power mlaznica	123
	HD 7/14-4 M Plus	<b>9.225,34</b>	1.524-932.0	1	690	190 / 19	140 / 14	-	-	-	-	■	EASY!Force	■	Power mlaznica	123
	HD 7/14-4 MX Plus	<b>9.981,51</b>	1.524-931.0	1	690	190 / 19	140 / 14	-	■	-	-	■	EASY!Force	■	Power mlaznica	123
<b>HD srednja klasa St</b>																
	HD 8/18-4 M St	<b>8.431,35</b>	1.524-980.0	3	250-760	230 / 23	30-180 / 3-18	-	-	-	-	-	-	-	-	124
	HD 7/17 M St	<b>6.654,34</b>	1.151-950.0	3	700	220 / 22	170 / 17	-	-	-	-	-	-	-	-	124
	HD 6/15 M St	<b>5.973,78</b>	1.150-950.0	1	560	200 / 20	150 / 15	-	-	-	-	-	-	-	-	124
<b>HD srednja klasa Cage</b>																
	HD 8/18-4 M Cage	<b>10.094,94</b>	1.524-981.0	3	250-760	230 / 23	30-180 / 3-18	-	-	-	-	■	EASY!Force	■	Power mlaznica	125
	HD 7/16-4 M Cage	<b>7.410,52</b>	1.524-960.0	3	240-700	210 / 21	30-160 / 3-16	-	-	-	-	■	EASY!Force	■	Power mlaznica	125
	HD 7/17 M Cage	<b>7.410,52</b>	1.151-960.0	3	700	220 / 22	170 / 17	-	-	-	-	■	EASY!Force	■	Power mlaznica	125
	HD 7/14-4 M Cage	<b>9.058,98</b>	1.524-942.0	1	690	190 / 19	140 / 14	-	-	-	-	■	EASY!Force	■	Power mlaznica	125
<b>HD kompaktna klasa</b>																
	HD 5/15 CX Plus + FR Classic	<b>5.140,50</b>	1.520-934.0	1	500	200 / 20	150 / 15	-	■	-	-	■	EASY!Force	■	trostruki mlaz	126
	HD 6/13 C Plus + FR Classic	<b>5.746,93</b>	1.520-953.0	1	590	200 / 20	130 / 13	-	-	-	-	■	EASY!Force	■	trostruki mlaz	126
	HD 6/13 C Plus	<b>5.520,08</b>	1.520-951.0	1	560	190 / 19	130 / 13	-	-	-	-	■	EASY!Force	■	trostruki mlaz	126
	HD 6/13 CX Plus	<b>6.276,25</b>	1.520-952.0	1	560	190 / 19	130 / 13	-	■	-	-	■	EASY!Force	■	trostruki mlaz	126
	HD 5/15 C Plus	<b>3.874,00</b>	1.520-931.0	1	500	200 / 20	150 / 15	-	-	-	-	■	EASY!Force	■	trostruki mlaz	126
	HD 5/15 CX Plus	<b>4.388,05</b>	1.520-932.0	1	500	200 / 20	150 / 15	-	■	-	-	■	EASY!Force	■	trostruki mlaz	126
	HD 5/12 C Plus	<b>4.605,11</b>	1.520-901.0	1	500	175 / 17,5	120 / 12	-	-	-	-	■	EASY!Force	■	trostruki mlaz	126
	HD 5/12 CX Plus	<b>5.361,28</b>	1.520-902.0	1	500	175 / 17,5	120 / 12	-	■	-	-	■	EASY!Force	■	trostruki mlaz	126

■ NOVO ■ Godišnja akcija 2019. ■ Sadržano u opsegu isporuke. □ Opcija. Neobavezujuća preporučena cijena bez PDV-a.



	Cijena	Broj za narudžbu	Vrsta struje (faze)	Protok (l/h)	Maks. tlak (bar / MPa)	Radni tlak (bar / MPa)	Integrirani spremnik za sredstvo za čišćenje (l)	Integrirani bubanj za visokotlačno crijevo	Pumpa koljenastog vratila	Kontinuirana regulacija tlaka i količine vode na uređaju	Servo Control	Glodalo za čišćenje	Ručni pištolj za prskanje	Mlazna cijev, okretna	Visokotlačna mlaznica	Stranica	
<b>HD specijalna klasa Cage</b>																	
	HD 25/15-4 Cage Plus	37.581,90	1.353-907.0	3	500-2500	190 / 19	30-150 / 3-15	-	-	■	■	■	EASY!Force Advanced	■	Power mlaznica	127	
	HD 20/15-4 Cage Plus	33.422,94	1.353-906.0	3	500-2000	190 / 19	30-150 / 3-15	-	-	■	■	■	EASY!Force Advanced	■	Power mlaznica	127	
	HD 16/15-4 Cage Plus	28.961,50	1.353-905.0	3	500-1600	190 / 19	30-150 / 3-15	-	-	■	■	■	EASY!Force Advanced	■	Power mlaznica	127	
	HD 10/25-4 Cage Plus	16.333,38	1.353-902.0	3	1000	273 / 27,3	250 / 25	-	-	-	-	■	EASY!Force Advanced	■	Power mlaznica	127	
	HD 715	8.469,16	1.353-909.0	3	250-700	175 / 17,5	10-150 / 1-15	-	-	-	-	■	EASY!Force	■	trostruki mlaz	127	
	HD 10/16-4 Cage Ex	54.671,45	1.353-904.0	3	1000	220 / 22	160 / 16	-	-	■	-	□	EASY!Force Ex izvedba	■	Power mlaznica	128	
	HD 10/15-4 Cage Food	34.179,11	1.353-908.0	3	440-990	175 / 17,5	20-145 / 2-14,5	-	-	-	-	■	EASY!Force Food	■	Power mlaznica	128	
	HD 7/10 CXF	33.422,94	1.151-906.0	3	250-700	120 / 12	10-100 / 1-10	-	-	-	-	■	EASY!Force Food	■	3-struka mlaznica	128	
<b>HD Advanced s motorom s unutarnjim izgaranjem</b>																	
	HD 9/23 De	35.691,46	1.187-907.0	-	400-930	250 / 25	40-230 / 4-23	-	-	-	-	■	□	EASY!Force Advanced	■	Power mlaznica	129
	HD 9/23 G	21.853,46	1.187-906.0	-	400-930	250 / 25	40-230 / 4-23	-	-	-	-	■	□	EASY!Force Advanced	■	Power mlaznica	129
	HD 7/15 G	12.779,36	1.187-903.0	-	650	160 / 16	150 / 15	-	-	-	-	□	□	EASY!Force Advanced	■	Power mlaznica	129
	HD 728 B Cage	11.947,57	1.187-908.0	-	650	160 / 16	150 / 15	-	-	-	-	□	□	EASY!Force Advanced	■	3-struka mlaznica	129
<b>HD prikolica</b>																	
	HD 9/23 De Tr1	na upit	1.524-954.2	-	400-930	250 / 25	40-230 / 4-23	-	□	-	-	■	□	EASY!Force Advanced	■	Power mlaznica	131
	HD 9/23 Ge Tr1	na upit	1.524-954.2	-	400-930	250 / 25	40-230 / 4-23	-	□	-	-	■	□	EASY!Force Advanced	■	Power mlaznica	131

■ NOVO ■ Sadržano u opsegu isporuke. □ Opcija. Neobavezujuća preporučena cijena bez PDV-a.



## HD SUPER KLASA



HD 17/14-4 S Plus	HD 13/18-4 S Plus	HD 10/25-4 S Plus	HD 10/23-4 S Plus
HD 17/14-4 SX Plus	HD 13/18-4 SX Plus	HD 10/25-4 SX Plus	HD 10/23-4 SX Plus

### Tehnički podaci

Vrsta struje	Ph / V / Hz	3 / 400 / 50	3 / 400 / 50	3 / 400 / 50	3 / 400 / 50
Priključna snaga	kW	9,4	9,2	9,2	7,8
Protok	l/h	650-1700	650-1300	500-1000	1000
Radni tlak	bar / MPa	30-140 / 3-14	30-180 / 3-18	30-250 / 3-25	230 / 23
Maks. ulazna temperatura	°C	60	60	60	60
Težina	kg	63   65	62   64	62   64	62   64
Dimenzije (D x Š x V)	mm	560 x 500 x 1090	560 x 500 x 1090	560 x 500 x 1090	560 x 500 x 1090
Spremnik za sredstvo za čišćenje	l	-	6	6	6

### Oprema

Ručni pištolj za prskanje	EASY!Force Advanced	EASY!Force Advanced	EASY!Force Advanced	EASY!Force Advanced	
Visokotlačno crijevo	m	10   15	10   20	10   20	10   20
Mlazna cijev	mm	1050	1050	1050	1050
Power mlaznica		■   ■	■   ■	■   ■	■   ■
Glodalo za čišćenje		■   ■	■   ■	■   ■	■   ■
Bubanj za visokotlačno crijevo		-   ■	-   ■	-   ■	-   ■
Broj za narudžbu		1.286-915.0   1.286-931.0	1.286-932.0   1.286-936.0	1.286-913.0   1.286-927.0	1.286-923.0   1.286-924.0
Cijena		18.223,82   19.811,79	15.652,82   17.240,79	14.367,33   15.652,82	13.233,06   14.972,27

■ Sadržano u opsegu isporuke. Neobavezujuća preporučena cijena bez PDV-a.

## HD SREDNJA KLASA



AKCIJA

HD 9/20-4 M Plus	HD 7/16-4 M Plus	HD 7/17 M Plus	HD 7/14-4 M Plus
HD 9/20-4 MX Plus	HD 7/16-4 MX Plus	HD 7/17 MX Plus	HD 7/14-4 MX Plus

### Tehnički podaci

Vrsta struje	Ph / V / Hz	3 / 400 / 50	3 / 400 / 50	3 / 400 / 50	1 / 230 / 50
Priključna snaga	kW	7	4,2	4,2	3,4
Protok	l/h	460-900	700	700	700
Radni tlak	bar / MPa	40-200 / 4-20	30-160 / 3-16	170 / 17	140 / 14
Maks. ulazna temperatura	°C	60	60	60	60
Težina	kg	48   50	40   43	32   35	39   42
Dimenzije (D x Š x V)	mm	467 x 407 x 1010	400 x 456 x 960	400 x 456 x 960	400 x 456 x 960

### Oprema

Ručni pištolj za prskanje	EASY!Force	EASY!Force	EASY!Force	EASY!Force	
Visokotlačno crijevo	m	10   15	10   15	10   15	
Mlazna cijev	mm	1050	840	840	840
Power mlaznica preklapiva		ručna primjena	ručna primjena	ručna primjena	ručna primjena
Glodalo za čišćenje		■   ■	■   ■	■   ■	■   ■
Bubanj za visokotlačno crijevo		-   ■	-   ■	-   ■	-   ■
Broj za narudžbu		1.524-926.0   1.524-927.0	1.524-957.0   1.524-956.0	1.151-932.0   1.151-931.0	1.524-932.0   1.524-931.0
Cijena		9.754,66   11.720,71	8.998,48   9.905,89	7.402,95   8.469,16	9.225,34   9.981,51

■ Sadržano u opsegu isporuke. Neobavezujuća preporučena cijena bez PDV-a.

## HD SREDNJA KLASA



HD 8/18-4 M Plus  
HD 8/18-4 MX Plus

HD 8/18-4 MX Plus Farmer

Tehnički podaci			
Vrsta struje	Ph / V / Hz	3 / 400 / 50	3 / 400 / 50
Priključna snaga	kW	4,6	4,6
Protok	l/h	760	380-760
Radni tlak	bar / MPa	30-180 / 3-18	30-180 / 3-18
Maks. ulazna temperatura	°C	60	60
Težina	kg	41   44	41
Dimenzije (D x Š x V)	mm	400 x 456 x 960	400 x 456 x 960
Oprema			
Ručni pištolj za prskanje		EASY!Force	EASY!Force
Visokotlačno crijevo	m	10   15	15
Mlazna cijev	mm	840	840
Power mlaznica preklopiva		ručna primjena	ručna primjena
Glodalo za čišćenje		■   ■	■
Bubanj za visokotlačno crijevo		-   ■	■
Servo Control		■   ■	■
Prskalica za pjenu		-   -	■
Brza spojka		-   -	■
2x utična nazuvica		-   -	■
Broj za narudžbu		1.524-972.0   1.524-971.0	1.524-973.0
Cijena		10.359,60   11.115,77	11.569,48

■ Sadržano u opsegu isporuke. Neobavezujuća preporučena cijena bez PDV-a.

## HD SREDNJA KLASA STACIONARNI

BEZ  
PRIBORA



HD 8/18-4 M St

HD 7/17 M St

HD 6/15 M St

Tehnički podaci				
Vrsta struje	Ph / V / Hz	3 / 400 / 50	3 / 400 / 50	1 / 230 / 50
Priključna snaga	kW	4,6	4,2	3,1
Protok	l/h	760	700	560
Radni tlak	bar / MPa	30-180 / 3-18	170 / 17	150 / 15
Maks. ulazna temperatura	°C	60	60	60
Težina	kg	36	27	25
Dimenzije (D x Š x V)	mm	302 x 290 x 560	302 x 290 x 560	302 x 290 x 560
Oprema				
Servo Control		opcionalno	nije moguće	nije moguće
Broj za narudžbu		1.524-980.0	1.151-950.0	1.150-950.0
Cijena		8.431,35	6.654,34	5.973,78

Neobavezujuća preporučena cijena bez PDV-a.

## HD SREDNJA KLASA CAGE



NOVO

HD 8/18-4 M Cage

NOVO

HD 7/16-4 M Cage

Tehnički podaci			
Vrsta struje	Ph / V / Hz	3 / 400 / 50	3 / 400 / 50
Priključna snaga	kW	4,6	4,2
Protok	l/h	760	350-700
Radni tlak	bar / MPa	30-180 / 3-18	30-160 / 3-16
Maks. tlak	bar / MPa	270 / 27	240 / 24
Maks. ulazna temperatura	°C	60	60
Težina	kg	45	43
Dimenzije (D x Š x V)	mm	460 x 420 x 970	460 x 420 x 970
Oprema			
Ručni pištolj za prskanje		EASY!Force	EASY!Force
Visokotlačno crijevo	m	10	10
Visokotlačno crijevo, tip		Premium kvaliteta	Premium kvaliteta
Mlazna cijev	mm	840	840
Servo Control		■	■
Power mlaznica		■	■
Broj za narudžbu		1.524-981.0	1.524-960.0
Cijena		10.094,94	7.410,52

■ Sadržano u opsegu isporuke. Neobavezujuća preporučena cijena bez PDV-a.



NOVO

HD 7/17 M Cage

NOVO

HD 7/14-4 M Cage

Tehnički podaci			
Vrsta struje	Ph / V / Hz	3 / 400 / 50	1 / 230 / 50
Priključna snaga	kW	4,2	3,1
Protok	l/h	700	700
Radni tlak	bar / MPa	170 / 17	140 / 14
Maks. tlak	bar / MPa	255 / 25,5	210 / 21
Maks. ulazna temperatura	°C	60	60
Težina	kg	36	42
Dimenzije (D x Š x V)	mm	460 x 420 x 970	460 x 420 x 970
Oprema			
Ručni pištolj za prskanje		EASY!Force	EASY!Force
Visokotlačno crijevo	m	10	10
Visokotlačno crijevo, tip		Premium kvaliteta	Premium kvaliteta
Mlazna cijev	mm	840	840
Servo Control		-	■
Power mlaznica		■	■
Broj za narudžbu		1.151-960.0	1.524-942.0
Cijena		7.410,52	9.058,98

■ Sadržano u opsegu isporuke. Neobavezujuća preporučena cijena bez PDV-a.



## HD KOMPAKTNA KLASA



AKCIJA

HD 5/15 CX Plus + FR Classic

HD 6/13 C Plus + FR Classic

Tehnički podaci		HD 5/15 CX Plus + FR Classic	HD 6/13 C Plus + FR Classic
Vrsta struje	Ph / V / Hz	1 / 230 / 50	1 / 230 / 50
Priključna snaga	kW	2,8	2,9
Protok	l/h	500	590
Radni tlak	bar / MPa	150 / 15	130 / 13
Maks. ulazna temperatura	°C	60	60
Težina	kg	24   29	24   29
Dimenzije (D × Š × V)	mm	360 × 375 × 925   360 × 400 × 925	360 × 375 × 925   360 × 400 × 925

Oprema		HD 5/15 CX Plus + FR Classic	HD 6/13 C Plus + FR Classic
Ručni pištolj za prskanje		EASY!Force	EASY!Force
Visokotlačno crijevo	m	15	10
Mlazna cijev	mm	840	840
Trostruka mlaznica		ručna primjena	ručna primjena
Glodalo za čišćenje		■	■
Bubanj za visokotlačno crijevo		■	---
Površinski čistač FR Classic		■	---
Broj za narudžbu		1.520-934.0	1.520-953.0
Cijena		5.140,50	5.746,93

■ Sadržano u opsegu isporuke. Neobavezujuća preporučena cijena bez PDV-a.

## HD SPECIJALNA KLASA CAGE



HD 25/15-4 Cage Plus

HD 20/15-4 Cage Plus

HD 16/15-4 Cage Plus

Tehnički podaci		HD 25/15-4 Cage Plus	HD 20/15-4 Cage Plus	HD 16/15-4 Cage Plus
Vrsta struje	Ph / V / Hz	3 / 400 / 50	3 / 400 / 50	3 / 400 / 50
Priključna snaga	kW	12,5	11	9,5
Protok	l/h	500-2500	500-2000	500-1600
Radni tlak	bar / MPa	30-150 / 3-15	30-150 / 3-15	30-150 / 3-15
Maks. ulazna temperatura	°C	60	60	60
Težina	kg	112	110	95
Dimenzije (D × Š × V)	mm	957 × 686 × 1080	957 × 686 × 1080	957 × 686 × 1080

Oprema		HD 25/15-4 Cage Plus	HD 20/15-4 Cage Plus	HD 16/15-4 Cage Plus
Ručni pištolj za prskanje		Industrijski pištolj	Industrijski pištolj	EASY!Force Advanced
Visokotlačno crijevo	m	15	15	15
Mlazna cijev	mm	1050	1050	1050
Power mlaznica		■	■	■
Glodalo za čišćenje		■	■	■
Broj za narudžbu		1.353-907.0	1.353-906.0	1.353-905.0
Cijena		37.581,90	33.422,94	28.961,50

■ Sadržano u opsegu isporuke. Neobavezujuća preporučena cijena bez PDV-a.

HD 6/13 C Plus  
HD 6/13 CX Plus

AKCIJA

HD 5/15 C Plus  
HD 5/15 CX PlusHD 5/12 C Plus  
HD 5/12 CX Plus

Tehnički podaci		HD 6/13 C Plus HD 6/13 CX Plus	HD 5/15 C Plus HD 5/15 CX Plus	HD 5/12 C Plus HD 5/12 CX Plus
Vrsta struje	Ph / V / Hz	1 / 230 / 50	1 / 230 / 50	1 / 230 / 50
Priključna snaga	kW	2,9	2,8	2,5
Protok	l/h	590	500	500
Radni tlak	bar / MPa	130 / 13	150 / 15	120 / 12
Maks. ulazna temperatura	°C	60	60	60
Težina	kg	28,8   28,3	25,2   27,5	23,7   26
Dimenzije (D × Š × V)	mm	380 × 360 × 930   380 × 370 × 930	380 × 360 × 930   380 × 370 × 930	380 × 360 × 930   380 × 370 × 930

Oprema		HD 6/13 C Plus HD 6/13 CX Plus	HD 5/15 C Plus HD 5/15 CX Plus	HD 5/12 C Plus HD 5/12 CX Plus
Ručni pištolj za prskanje		EASY!Force	EASY!Force	EASY!Force
Visokotlačno crijevo	m	10   15	10   15	10   15
Mlazna cijev	mm	840	850	850
Trostruka mlaznica		ručna primjena	ručna primjena	ručna primjena
Glodalo za čišćenje		■   ■	■   ■	■   ■
Bubanj za visokotlačno crijevo		-   ■	-   ■	-   ■
Broj za narudžbu		1.520-951.0   1.520-952.0	1.520-931.0   1.520-932.0	1.520-901.0   1.520-902.0
Cijena		5.520,08   6.276,25	3.874,00   4.388,05	4.605,11   5.361,28

■ Sadržano u opsegu isporuke. Neobavezujuća preporučena cijena bez PDV-a.



HD 10/25-4 Cage Plus



HD 715

Tehnički podaci		HD 10/25-4 Cage Plus	HD 715
Vrsta struje	Ph / V / Hz	3 / 400 / 50	3 / 400 / 50
Priključna snaga	kW	9,2	4,7
Protok	l/h	1000	250-700
Radni tlak	bar / MPa	250 / 25	10-150 / 1-15
Maks. tlak	bar / MPa	273 / 27,3	-
Maks. ulazna temperatura	°C	60	60
Težina	kg	62	29
Dimenzije (D × Š × V)	mm	547 × 543 × 1104	500 × 310 × 350

Oprema		HD 10/25-4 Cage Plus	HD 715
Ručni pištolj za prskanje		EASY!Force Advanced	EASY!Force Advanced
Visokotlačno crijevo	m	10	15
Mlazna cijev	mm	1050	850
Power mlaznica		■	-
Trostruka mlaznica		-	beskontaktna
Glodalo za čišćenje		■	-
Broj za narudžbu		1.353-902.0	1.353-909.0
Cijena		16.333,38	8.469,16

■ Sadržano u opsegu isporuke. Neobavezujuća preporučena cijena bez PDV-a.

## HD SPECIJALNA KLASA CAGE



HD 10/16-4 Cage Ex



HD 10/15-4 Cage Food

Tehnički podaci			
Vrsta struje	Ph / V / Hz	3 / 400 / 50	3 / 400 / 50
Priključna snaga	kW	5,5	6,4
Protok	l/h	1000	440-990
Radni tlak	bar / MPa	160 / 16	20-145 / 2-14,5
Maks. ulazna temperatura	°C	50	85
Težina	kg	111	68
Dimenzije (D × Š × V)	mm	980 × 720 × 1100	650 × 521 × 1100
Oprema			
Ručni pištolj za prskanje		EASY!Force zaštita od eksplozije	EASY!Force Food
Visokotlačno crijevo	m	10	10
Mlazna cijev	mm	1050	1050
Power mlaznica	■		■
Glodalo za čišćenje	-		-
Broj za narudžbu		<b>1.353-904.0</b>	<b>1.353-908.0</b>
Cijena		<b>54.671,45</b>	<b>34.179,11</b>

■ Sadržano u opsegu isporuke. Neobavezujuća preporučena cijena bez PDV-a.



HD 7/10 CX F

Tehnički podaci			
Vrsta struje	Ph / V / Hz	3 / 400 / 50	
Priključna snaga	kW	4,5	
Protok	l/h	250-700	
Radni tlak	bar / MPa	10-100 / 1-10	
Maks. ulazna temperatura	°C	80	
Težina	kg	31,3	
Dimenzije (D × Š × V)	mm	360 × 375 × 925	
Oprema			
Ručni pištolj za prskanje		EASY!Force Food	
Visokotlačno crijevo	m	15	
Mlazna cijev	mm	850	
Trostruka mlaznica		ručna primjena	
Glodalo za čišćenje	-		
Bubanj za visokotlačno crijevo	■		
Broj za narudžbu		<b>1.151-906.0</b>	
Cijena		<b>9.754,66</b>	

■ Sadržano u opsegu isporuke. Neobavezujuća preporučena cijena bez PDV-a.

## HD ADVANCED S MOTOROM S UNUTARNJIM IZGARANJEM



HD 9/23 De

HD 9/23 G

HD 7/15 G

Tehnički podaci				
Proizvođač motora		Yanmar	Honda	Honda
Tip motora		L 100 N / Dizel	GX 390 / Benzin	GX 160 / Benzin
Snaga motora	kW / KS	7,4 / 10	9,5 / 13	4 / 5,5
Protok	l/h	400-930	400-930	650
Radni tlak	bar / MPa	40-230 / 4-23	40-230 / 4-23	150 / 15
Maks. ulazna temperatura	°C	60	60	60
Težina	kg	108	71	35
Dimenzije (D × Š × V)	mm	870 × 725 × 1170	870 × 725 × 1170	800 × 620 × 1105
Oprema				
Ručni pištolj za prskanje		EASY!Force Advanced	EASY!Force Advanced	EASY!Force Advanced
Visokotlačno crijevo	m	15	15	10
Mlazna cijev	mm	1050	1050	850
Power mlaznica	■		■	■
Opcionalni Cage-zaštitni okvir*	■		■	■
Opcionalni bubanj za crijevo*	■		■	■
Broj za narudžbu		<b>1.187-907.0</b>	<b>1.187-906.0</b>	<b>1.187-903.0</b>
Cijena		<b>35.691,46</b>	<b>21.853,46</b>	<b>12.779,36</b>

■ Sadržano u opsegu isporuke. \* Mogući pribor. Neobavezujuća preporučena cijena bez PDV-a.



HD 728 B Cage

Tehnički podaci			
Proizvođač motora		Honda	
Tip motora		GX 160 / Benzin	
Snaga motora	kW / KS	3,6 / 5,5	
Protok	l/h	650	
Radni tlak	bar / MPa	150 / 15	
Maks. ulazna temperatura	°C	60	
Težina	kg	28	
Dimenzije (D × Š × V)	mm	570 × 434 × 430	
Oprema			
Ručni pištolj za prskanje		EASY!Force Advanced	
Visokotlačno crijevo	m	10	
Mlazna cijev	mm	550	
Power mlaznica	-		
Opcionalni Cage-zaštitni okvir*	-		
Opcionalni bubanj za crijevo*	-		
Broj za narudžbu		<b>1.187-908.0</b>	
Cijena		<b>11.947,57</b>	

■ Sadržano u opsegu isporuke. \* Mogući pribor. Neobavezujuća preporučena cijena bez PDV-a.



## HD PRIKOLICA

### Samostalno, mobilno i za dugotrajne primjene



Na novim gradilištima, za komunalne primjene na zelenim površinama i u središtu grada te naravno za širok spektar primjena za klijente koji uređaje uzimaju u najam: Naši iznimno mobilni visokotlačni čistači s hladnom vodom po principu prikolice idealni su uređaji za rad posvuda gdje nema priključaka za struju ili vodu. Iznimno snažni, samostalni i s velikim rezervama za dugotrajne primjene.



#### 1 Neovisno o vanjskom napajanju strujom ili vodom

- Snažni dizelski motori Yanmar ili benzinski motori Honda (oba EU STAGE V) omogućuju samostalan rad.
- Spremnik zapremnine 1000 litara za najmanje 1 sat rada uz punu snagu vode.
- Integriran koncept prikolice za visok stupanj mobilnosti i maksimalnu neovisnost.

#### 2 Jednostavno i praktično rukovanje

- Iznimno jednostavno rukovanje zbog čega su prilagođeni primjeni u parkovima za najam.
- Komfortni detalji opreme kao što su električno pokretanje motora i bubanj za visokotlačno crijevo.
- U pretincu koji se nalazi u stražnjem dijelu moguće je spremiti primjerice pribor i kanistre goriva.

#### 3 Robusna izvedba za surove radove

- Pouzdani, prokušani visokotlačni čistači marke Kärcher dugog vijeka trajanja.
- Opcijska prednja zaštitna šipka ili stražnja cerada za dodatnu zaštitu uređaja.
- Integrirani sustav za zaštitu od smrzavanja omogućuje rad tijekom čitave godine.

#### 4 Moguće više konfiguracija

- Fleksibilne konfiguracije i konfiguracije po mjeri za individualne zahtjeve kupaca.
- Za primjenu na platformi ili za ugradnju u vozila dostupna je i varijanta s kabinom.
- Na upit možemo izvesti spremnike u posebnim bojama.

## MOGUĆNOSTI KONFIGURACIJE

### Razne varijante motora:

HD 9/23 De	HD 9/23 Ge
Dizelski motor Yanmar	Benzinski motor Honda
230 bar	230 bar
930 l/h	930 l/h

#### Standardni paket pribora

- 15-metarsko visokotlačno crijevo
- Ručni pištolj za prskanje EASY!Force Advanced
- Mlazna cijev
- Power mlaznica

#### Premium paket pribora

- 30-metarsko visokotlačno crijevo
- Ručni pištolj za prskanje EASY!Force Advanced
- Mlazna cijev
- Power mlaznica
- Glodalo za čišćenje

#### Opcije (tvorničke)

- Bubanj za visokotlačno crijevo
- Cerada za stražnji dio
- Zaštitna šipka i pregrada za prednji dio
- Kuka za dizalicu
- Kanistar od 20 litara sa zaštitom za transport
- Brojilo radnih sati
- Odbojnik



### Mobilnost:

Cab	Prikolica
Stacionarno okvirno postolje s utorima za vilice viličara	Na pokretnom stalku
Integrirani 1000 litarski spremnik za vodu	Integrirani 1000 litarski spremnik za vodu
	Opcionalno s prigušivačima

#### HD 9/23 De Tr1

#### HD 9/23 Ge Tr1

Tehnički podaci		HD 9/23 De Tr1	HD 9/23 Ge Tr1
Proizvođač motora		Yanmar	Honda
Tip motora		L100 V/dizel	GX 390/benzin
Snaga motora	kW / KS	7,4 / 10	9,5 / 13
Protok	l/h	400-930	400-930
Radni tlak	bar / MPa	40-230 / 4-23	40-230 / 4-23
Maks. ulazna temperatura	°C	60	60
Vlastita težina	kg	500	500
Dimenzije (D × Š × V)	mm	3560 × 1496 × 1484	3560 × 1496 × 1484

Oprema		HD 9/23 De Tr1	HD 9/23 Ge Tr1
Ručni pištolj za prskanje		EASY!Force Advanced	EASY!Force Advanced
Visokotlačno crijevo	m	15/30	15/30
Mlazna cijev	mm	1050	1050
Servo Control		■	■
Power mlaznica		■	■
Broj za narudžbu		<b>1.524-954.2</b>	<b>1.524-954.2</b>
Cijena		na upit	na upit

■ Sadržano u opsegu isporuke. Neobavezujuća preporučena cijena bez PDV-a.

## GS MLAZNI PIŠTOLJ

### Mlazovi za male do srednje velike površine



Kratko opremanje, jednostavan transport, trenutno isključenje - mlazni pištolj GS povoljna je metoda čišćenja za vrste malih površina do površina srednje veličine. Moguća regulacija tlaka / količine vode.



#### 1 Jednostavno rukovanje

- Najkraća vremena opremanja i jednostavan transport čine mlazni pištolj GS pravim „sustavom za jednog čovjeka“.

#### 2 Svestranost

- Izravno namještanje tlaka zraka, količine vode i količine mlaza na pištolju omogućuje uporabu mlaznog pištolja GS na svim površinama.

### GS mlazni pištolj

- Mlazni pištolj sa sapnicom za zrak
- Regulator izravno na pištolju
- Sigurnosno isključenje

Tehnički podaci		
Tlak zraka	bar / MPa	3-12 / 0,3-1,2
Potrošnja zraka	m <sup>3</sup> /min	3-8
Protok	l/h	0-120
Količina mlaza	kg/h	maks. 200
Težina	kg	3,4
Dimenzije (D × Š × V)	mm	480 × 80 × 280
<b>Broj za narudžbu</b>		<b>2.869-067.0</b>
<b>Cijena</b>		<b>16.938,32</b>

Neobavezujuća preporučena cijena bez PDV-a.

Poseban dodatni pribor	Broj za narudžbu	UT	Cijena
Crijevo za zrak (10 m) sa spojka	6.390-284.0	02	<b>2.101,11</b>
Crijevo za zrak (20 m) sa spojka	6.390-285.0	02	<b>4.106,96</b>
Specijalna sapnica za zrak, konstruirana za velika opterećenja	5.130-249.0	02	<b>371,64</b>

Neobavezujuća preporučena cijena bez PDV-a.

## VIŠENAMJENSKI UREĐAJ ZA ČIŠĆENJE

### Multitalent za mobilnu primjenu



Spremnik za vodu koji vozite sa sobom čini AP 100/50 M neovisnim o lokalnoj opskrbi vodom. A to je samo jedan od njegovih brojnih talenata. Osim toga on ima i usisno crijevo duljine 10 metara, doziranje sredstva za čišćenje za 2 različita sredstva kao i visokotlačni pištolj s mlaznim nastavkom duljine 0,5 metara.

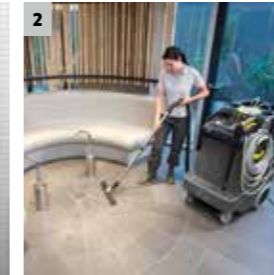

#### 1 Čišćenje visokim tlakom

- Otopina za čišćenje izlazi pomoću HD pumpe.
- Visokotlačno crijevo duljine 15 metara za velik radijus djelovanja.
- Mlazni nastavak s visokotlačnom mlaznicom kao standardna oprema. Proširenje po želji pomoću opsežnog pribora kao npr. prskalice za pjenu.

#### 2 Uključeno usisavanje

- Ako nema odvoda, voda za pranje može se jednostavno usisati usisavačem za mokro/suho usisavanje.
- Uređaj istovremeno mogu upotrebljavati 2 rukovatelja.
- Vrlo fleksibilno crijevo, optimalno prilagođeno uređaju i primjeni.

### AP 100/50 M

- Visokotlačno čišćenje i usisavanje u jednom uređaju
- Spremnik svježe vode na uređaju
- Uklj. doziranje sredstva za čišćenje

#### Tehnički podaci

Volumen spremnika svježe/prljave vode	l	100 / 70
Radni tlak	bar	2-stupanjski namjestivo
niski tlak	bar	6
Visoki tlak	bar	19 / 50 maks.
Protok	l/min	5
Snaga motora usisnog motora / pumpe	W	1800 / 370
Duljina kabela	m	15
Težina	kg	100
<b>Broj za narudžbu</b>		<b>1.007-058.0</b>
<b>Cijena</b>		<b>48.773,29</b>

Neobavezujuća preporučena cijena bez PDV-a.

Odobir pribora	Br. za narudžbu	Opis	UT	Cijena
Prskalice za pjenu u čaši	6.394-668.0	Kratka, praktična prskalice za pjenu sa spremnikom sredstva za čišćenje od 1 l izravno na mlaznici. Zbog kompaktne konstrukcije npr. izvrsno za zapjenjivanje armatura i zidova. Rotirajući priključak M 22 × 1,5, kontinuirano doziranje sredstva za čišćenje regulatorom izravno na mlaznici, namjestiv kut prskanja.	02	<b>801,56</b>
Spojni element	4.402-022.0	Za učvršćenje visokotlačnih mlaznica i dijelova pribora izravno na visokotlačni pištolj (s vijčanim učvršćenjem mlaznice) - 1 × M 22 × 1,5, 1 × M 18 × 1,5.	02	<b>246,91</b>
Mlaznica za tvrde površine i tepihe	2.642-552.0	Mlaznica za pod za čišćenje tvrdih površina i prskanje s ekstrakcijom za tekstilne obloge.	02	<b>13.263,09</b>

Neobavezujuća preporučena cijena bez PDV-a.

## UREDAJ iSolar



	iSolar 400	iSolar 800	Osiguranje od pada
<b>Tehnički podaci</b>			
Težina	kg	2,8	7
Radna širina	mm	400	800
Protok s HD / HDS	l/h	700-1000 / 1100-1300	700-1000 / 1100-1300
Dužina	m	-	-
Priključak		M 18 × 1,5 IG	M 18 × 1,5 IG
Materijal		-	-
<b>Oprema</b>			
Potreban pribor, unutarnje visokotlačno crijevo	-	-	-
Preklopni zglob	<input type="checkbox"/> (6.399-735.0)	<input checked="" type="checkbox"/>	-
kutija za spremanje	-	-	<input checked="" type="checkbox"/>
Broj za narudžbu	<b>6.368-456.0   6.368-457.0</b>	<b>6.368-454.0   6.368-455.0</b>	<b>6.988-152.0</b>
Cijena	<b>2.760,04   2.760,04</b>	<b>7.221,47   7.221,47</b>	<b>3.077,63</b>

■ Sadržano u opsegu isporuke. □ Moguć pribor. Neobavezujuća preporučena cijena bez PDV-a.

	iSolar TL 7 H	iSolar TL 10 H   TL 10 C	iSolar TL 14 H
<b>Tehnički podaci</b>			
Težina	kg	3,5	4   3,7
Radna širina	mm	-	-
Protok uređaja	l/h	-	-
Dužina	m	1,8-7,2	2,4-10,2
Priključak		M 18 × 1,5 AG / M 22 × 1,5 AG	M 18 × 1,5 AG / M 22 × 1,5 AG
Materijal		Hibridni	Hibridni   Karbon
<b>Oprema</b>			
Potreban pribor, unutarnje visokotlačno crijevo	6.392-978.0	6.392-977.0	6.392-976.0
Segmenti šipke	5	5	7
kutija za spremanje	-	-	-
Broj za narudžbu s EASY!Lock	<b>4.110-004.0</b>	<b>4.110-003.0   4.110-007.0</b>	<b>4.110-002.0</b>
Cijena	<b>5.444,46</b>	<b>7.108,05   11.985,37</b>	<b>19.358,08</b>

Neobavezujuća preporučena cijena bez PDV-a.

## OMEKŠAVANJE VODE



	WS 50	WS 100	WS Regenerator
<b>Tehnički podaci</b>			
Težina	kg	35	40
Dimenzije (D × Š × V)	mm	550 × 550 × 1030	550 × 550 × 1030
Dolazni tlak	bar	0-10	0-10
Radna temperatura	°C	1-50	1-50
Kapacitet (na 10 °dH)	l	5000	10000
Regeneracija	h	-	-
			2
<b>Oprema</b>			
Fini filtar za vodu	<input checked="" type="checkbox"/>	<input checked="" type="checkbox"/>	-
Pražnjenje zaštite od smrzavanja	<input checked="" type="checkbox"/>	<input checked="" type="checkbox"/>	-
Kotači sa zračnicama	<input checked="" type="checkbox"/>	<input checked="" type="checkbox"/>	-
Vodeni sat	<input checked="" type="checkbox"/>	<input checked="" type="checkbox"/>	-
Cijevni odvajač	<input type="checkbox"/>	<input type="checkbox"/>	-
Broj za narudžbu	<b>6.368-463.0</b>	<b>6.368-464.0</b>	<b>6.368-465.0</b>
Cijena	<b>12.174,42</b>	<b>14.064,86</b>	<b>13.384,30</b>

■ Sadržano u opsegu isporuke. □ Moguć pribor. Neobavezujuća preporučena cijena bez PDV-a.

## ČISTAČ BAČVI



Čistač bačvi BC 14/12

<b>Tehnički podaci</b>		
Radni tlak	bar / MPa	maks. 120 / 12
Protok	l/h	600-1400
Potrošnja struje	Ph / V / Hz	1 / 115-240 / 50/60
Maks. ulazna temperatura	°C	80
Priključna snaga	W	40
Okretaji	1/min	62
Ciklus čišćenja	s	36
Min. otvor spremnika	mm	40
Težina	kg	4,8
Maks. dubina uranjanja	mm	900
<b>Oprema</b>		
Mrežni dio	<input checked="" type="checkbox"/>	
Kompleti mlaznica	<input checked="" type="checkbox"/>	
Fleksibilna usisna cijev		350 mm
Usisna cijev		300 mm
Usisna cijev		350 mm
Usisna cijev		550 mm
Produžni kabel		10 m
Broj za narudžbu		<b>2.112-020.0</b>
Cijena		<b>17.127,36</b>

■ Sadržano u opsegu isporuke. Neobavezujuća preporučena cijena bez PDV-a.



## JOŠ VIŠE ČISTOĆE: ORIGINALNI PRIBOR KÄRCHER

Kärcherov originalni pribor i sredstva za čišćenje proširuju područje primjene visokotlačnih čistača – od čišćenja i njege građevinskih strojeva preko pripreme rada do obnove fasada i podova. Kako bi naš pribor u svakom trenutku idealno ispunjavao vaše visoke zahtjeve, neprestano ga usavršavamo. Rezultat su inovativni proizvodi koji će vam pružiti optimalnu podršku tijekom svakodnevnih radova čišćenja.



### 1 Visokotlačni pištolj EASY!Force

Konačno rad bez umaranja: Budući da naš novi visokotlačni pištolj EASY!Force upotrebljava snagu povratnog udara visokotlačnog mlaza, korisnikovu snagu pridržavanja smanjuje na nulu. Kod napredne verzije dodatno je upotrijebljen potpuno keramički ventil koji omogućuje do 5 puta dulji vijek trajanja u usporedbi s drugim visokotlačnim pištoljima.

### 2 Servoupravljanje

Servoupravljanje omogućuju reguliranje količine vode i radnog tlaka kontinuirano i neposredno na ručnom pištolju za prskanje, a da pritom ne morate prekinuti rad.

### 3 Glodalo za čišćenje cijevi

Poznate prednosti glodala za čišćenje prenijeli smo na čišćenje cijevi. Snažan rotirajući točkasti mlaz prema naprijed može otopiti čak i tvrdokornu prljavštinu i očistiti čitavu unutarnju stijenku cijevi. 3 mlaza usmjerena prema natrag osiguravaju odgovarajući prolazak u cijevi.

### 4 Radno svjetlo

Naše novo LED svjetlo za mlaznice doslovno unosi svjetlo u tamu. A dobar je vid preduvjet dobrog rezultata čišćenja. Svjetlo često nije dovoljno posebno u jutarnjim satima ili kasno navečer kao i u loše osvijetljenim prostorima. Naše svjetlo za mlaznice s LED tehnologijom možete pričvrstiti izravno na mlaznu cijev i tako odmah dobiti odlično osvijetljeno područje rada.

### 5 Mlazna cijev PowerControl

Za kontinuirano reguliranje tlaka bez prekida izravno na mlaznoj cijevi, a da se pritom ne mora smanjiti količina vode. U radu pod niskim tlakom moguće je i dodati sredstvo za čišćenje. Idealna dopuna za uređaje bez servoupravljanja.

### 6 Visokotlačni preklopni zglob

Preklopni zglob s kontinuiranim namještanjem kuta (do 120°) izvrstan je za čišćenje teško dostupnih područja kao što su primjerice strojevi, vozila, podvozja, konstrukcije, krovovi ili fasade. Preklopni zglob možete montirati izravno na mlaznu cijev ili na teleskopski štap.

### 7 Prskalica za pjenu Basic

Naša novorazvijena prskalica za pjenu u čaši donosi vam odličnu kvalitetu pjene uz polovičnu potrošnju sredstva za čišćenje. Doziranje u 3 stupnja preko integriranog zaslon sprečava slučajno pomicanje. Robusno tijelo od mesinga i kvalitetna obrada jamče dug vijek trajanja.

### 8 Produžetak mlazne cijevi

Ondje gdje nije dovoljna standardna mlazna cijev, jednostavno posegnite za našim produžetkom mlazne cijevi od 1 metra. On će vam uvelike olakšati čišćenje teško dostupnih mjera, fasada ili velikih općenito.

# EASY!LOCK BRZI ZATVARAČI



## Dugotrajni i robusni. I pet puta brže nego zavrnuti

Dugotrajno spajanje i odspajanje uređaja i zamjena pribora, koja oduzima puno vremena, sada pripadaju prošlosti. S našim novim, patentiranim EASY!Lock brzim zatvaračima štedite dragocjeno vrijeme u odnosu na dosadašnje vijčane spojeve, bez kompromisa po pitanju kvalitete, robusnosti i dugotrajnosti spojeva.

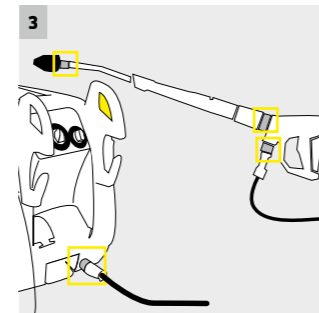

### 1 Brži komfor

Priključivanje - u pravom smislu te riječi - u tren oka (360°) i na svim sučeljima. Bez obzira radi li se vremenu sastavljanja ili zamjeni dodatnog pribora poput površinskog čistača ili četki za pranje: do pet puta brže i praktičnije.

### 2 Sigurna robusnost

Posebno razvijeni konus omogućuje samokočenje navoja. Provereni vijčani spoj s navojem bez potrošnih dijelova, nije osjetljiv na nečistoću i jako je pouzdan.

### 3 Intuitivno rukovanje

Princip spajanja je intuitivan i jednostavan za shvatiti; isto funkcionira na sva 4 spojna mjesta. Za razliku od dosadašnjih brzih spojki EASY!Lock sustavu nije potrebna dodatna težina.

### 4 Kvaliteta bez kompromisa

Umjesto s aksijalnom okruglom prstenastom brtvom na mlaznoj cijevi se kod EASY!Lock sustava radijalno brtvi. Taj postupak produljuje trajnost O-prstena i učinkovito sprječava njihov mogući gubitak.

**Utisnuti broj**  
Svaki adapter ima svoj broj. Jedinstven

**EASY!Lock priključak**  
četverohodni trapezni navoj s konusnim osiguračem

**Antracit = EASY!Lock**  
Oznaka EASY!Lock priključka u boji

**Strana navoja M 22 x 1,5**  
Metrički navoj za pribor bez EASY!Lock priključka

**Crna = strana navoja M 22 x 1,5**  
Oznaka dosadašnjeg priključka s navojem u boji















<b>1</b>			
	<b>EASY!Lock - M 22 x 1,5</b>	<b>Br. za nar. 4.111-029.0 UT 02</b>	Adapter za spajanje visokotlačnih crijeva s bravom EASY!Lock i visokotlačnih crijeva s priključkom M 22 x 1,5.
<b>2</b>			
	<b>EASY!Lock - M 22 x 1,5</b>	<b>Br. za nar. 4.111-030.0 UT 02</b>	Adapter za spajanje visokotlačnih čistača / visokotlačnih pištolja s priključkom M 22 x 1,5 i visokotlačnim crijevima s bravom EASY!Lock.
<b>3</b>			
	<b>EASY!Lock - M 22 x 1,5</b>	<b>Br. za nar. 4.111-031.0 UT 02</b>	Adapter za spajanje visokotlačnih pištolja s M 22 x 1,5 i mlaznih cijevi ili regulatora servoupravljanja s bravom EASY!Lock.
<b>4</b>			
	<b>EASY!Lock - AVS</b>	<b>Br. za nar. 4.111-032.0 UT 02</b>	Adapter za spajanje visokotlačnih crijeva s priključkom AVS-Swivel i visokotlačnim pištoljem EASY!Force.
<b>5</b>			
	<b>EASY!Lock - M 22 x 1,5</b>	<b>Br. za nar. 4.111-033.0 UT 02</b>	Adapter za spajanje pištolja EASY!Force i mlaznih cijevi s priključkom M 22 x 1,5.
<b>6</b>			
	<b>EASY!Lock - M 22 x 1,5</b>	<b>Br. za nar. 4.111-034.0 UT 02</b>	Adapter za spajanje visokotlačnih crijeva s priključkom M 22 x 1,5 i visokotlačnim pištoljem EASY!Force.
<b>7</b>			
	<b>EASY!Lock - M 18 x 1,5</b>	<b>Br. za nar. 4.111-035.0 UT 02</b>	Adapter za spajanje mlaznih cijevi s priključkom M 18 x 1,5 i mlaznica s bravom EASY!Lock.
<b>8</b>			
	<b>EASY!Lock - M 18 x 1,5</b>	<b>Br. za nar. 4.111-036.0 UT 02</b>	Adapter za spajanje mlaznih cijevi s bravom EASY!Lock i mlaznicama s priključkom M 18 x 1,5.
<b>9</b>			
	<b>Rotirajući EASY!Lock - M 22 x 1,5</b>	<b>Br. za nar. 4.111-046.0 UT 02</b>	Rotirajući adapter za spajanje visokotlačnih crijeva s priključkom M 22 x 1,5 i visokotlačnim pištoljem EASY!Force.

Cijena po adapteru 1-8	184,35	Cijena adapter 9	385,01
------------------------	--------	------------------	--------

Neobavezujuća preporučena cijena bez PDV-a.

Odgovarajuće adaptere za svoje uređaje i pribor možete pronaći i s našom digitalnom tražilicom adaptera: [www.kaercher.com/adapterfinder-easylock](http://www.kaercher.com/adapterfinder-easylock)



Oznaka	Broj za narudžbu	UT	Cijena
<b>Spojke</b>			
 <b>Dvostruka nazuvica 2x 2 x EASY!Lock</b>	4.111-037.0	02	<b>172,46</b>
 <b>Naprava za kratko prskanje</b> Za pričvršćenje visokotlačnih mlaznica i dijelova pribora izravno na visokotlačni pištolj	4.111-038.0	02	<b>457,51</b>
 <b>Brza spojka</b>	2.115-000.0	02	<b>457,51</b>
 <b>Utična nazuvica</b>	2.115-001.0	02	<b>265,37</b>
<b>Bubnjevi za crijeva za montažu na zid</b>			
 <b>Automatski bubanj za crijevo</b> Plemeniti čelik za visokotlačno crijevo od 40 m	6.392-442.0	02	<b>19.097,55</b>
 <b>Odgovarajuće visokotlačno crijevo</b> DN 8, 40 m, 400 bar, 1x priključak bubnja za crijevo AVS	6.110-076.0	02	<b>2.602,73</b>
 <b>Automatski bubanj za crijevo</b> Praškasto premazan čelik / plastika, za visokotlačno crijevo od 20 m	6.392-074.0	02	<b>3.329,33</b>
 <b>Automatski bubanj za crijevo</b> Plemeniti čelik / plastika, za visokotlačno crijevo od 20 m	6.392-083.0	02	<b>4.543,94</b>
 <b>Automatski bubanj za crijevo</b> Lakiran, za visokotlačno crijevo od 20 m	6.392-106.0	02	<b>5.563,34</b>
 <b>Automatski bubanj za crijevo</b> Bazaltnosivo lakiran, za visokotlačno crijevo od 20 m	6.392-105.0	02	<b>4.229,44</b>
 <b>Automatski bubanj za crijevo</b> Plemeniti čelik uklj. zakretni držač, za visokotlačno crijevo od 20 m	6.392-076.0	02	<b>7.960,02</b>
 <b>Automatski bubanj za crijevo</b> Plemeniti čelik, za visokotlačno crijevo od 20 m	6.392-122.0	02	<b>10.400,09</b>
 <b>Zakretni držač</b> Praškasto premazan	2.639-931.0	02	<b>1.708,04</b>
 <b>Zakretni čelik</b>	2.641-867.0	02	<b>2.765,40</b>

Oznaka	Broj za narudžbu	UT	Cijena
<b>Bubnjevi za crijeva, dogradni komplet za visokotlačne čistače</b>			
 <b>ABS automatski bubanj za crijeva za HDS M/S</b> Sadrži: automatski bubanj za crijeva, držač, visokotlačno crijevo i sve dijelove priključka	2.110-011.0	02	<b>8.654,09</b>
 <b>ABS automatski bubanj za crijeva za HDS C</b> Sadrži: automatski bubanj za crijeva, držač, visokotlačno crijevo i sve dijelove priključka	2.110-012.0	02	<b>8.025,09</b>
<b>Crijeva</b>			
 <b>Visokotlačno crijevo</b> Priključak bubnja za crijeva AVS, DN 6, 250 bar, 15 m, ANTI!Twist	6.110-037.0	02	<b>1.372,53</b>
 <b>Visokotlačno crijevo</b> Priključak bubnja za crijeva AVS, DN 6, 250 bar, 15 m	6.110-036.0	02	<b>1.274,93</b>
 <b>Visokotlačno crijevo 2 x EASY!Lock</b> DN 6, 250 bar, 10 m, ANTI!Twist	6.110-035.0	02	<b>1.029,71</b>
 <b>Visokotlačno crijevo 2 x EASY!Lock</b> DN 6, 250 bar, 10 m	6.110-034.0	02	<b>915,02</b>
 <b>Visokotlačno crijevo 2 x EASY!Lock</b> DN 8, 315 bar, 10 m, ANTI!Twist	6.110-031.0	02	<b>1.080,95</b>
 <b>Visokotlačno crijevo 2 x EASY!Lock</b> DN 8, 315 bar, 15 m, ANTI!Twist	6.110-030.0	02	<b>1.555,54</b>
 <b>Visokotlačno crijevo 2 x EASY!Lock</b> DN 8, 315 bar, 20 m, ANTI!Twist	6.110-032.0	02	<b>1.740,58</b>
 <b>Visokotlačno crijevo 2 x EASY!Lock</b> DN 8, 315 bar, 30 m, ANTI!Twist	6.110-014.0	02	<b>2.282,81</b>
 <b>Visokotlačno crijevo Longlife</b> Priključak bubnja za crijeva AVS, DN 8, 400 bar, 20 m, ANTI!Twist	6.110-028.0	02	<b>2.282,81</b>

Neobavezujuća preporučena cijena bez PDV-a.



Oznaka	Broj za narudžbu	UT	Cijena
 Visokotlačno crijevo Longlife 2 × EASY!Lock, DN 8, 400 bar, 10 m, ANTI!Twist	6.110-038.0	02	1.653,14
 Visokotlačno crijevo Longlife 2 × EASY!Lock, DN 8, 400 bar, 15 m, ANTI!Twist	6.110-029.0	02	1.990,01
 Visokotlačno crijevo Longlife 2 × EASY!Lock, DN 8, 400 bar, 20 m, ANTI!Twist	6.110-027.0	02	2.282,81
 Visokotlačno crijevo Longlife 2 × EASY!Lock, DN 8, 400 bar, 30 m, ANTI!Twist	6.110-023.0	02	2.575,62
<b>Pištolj, regulator i mlazne cijevi</b>			
 Ručni pištolj za prskanje EASY!Force Advanced	4.118-005.0	02	902,82
 Regulator servoupravljanja s bravom EASY!Lock <750 l/h	4.118-007.0	02	495,94
Regulator servoupravljanja s bravom EASY!Lock <750 -1100 l/h	4.118-008.0	02	495,94
Regulator servoupravljanja s bravom EASY!Lock >1100 l/h	4.118-009.0	02	495,94
 Zaštita od prskanja	4.112-011.0	02	119,64
 Visokotlačni preklopni zglobov	4.112-057.0	02	1.119,70
 Mlazna cijev, 250 mm, rotirajuća	4.112-027.0	02	457,51
 Mlazna cijev, 400 mm, rotirajuća	4.112-024.0	02	508,75
 Mlazna cijev, 600 mm, rotirajuća	4.112-007.0	02	597,82
 Mlazna cijev, 840 mm, rotirajuća	4.112-006.0	02	699,08

Oznaka	Broj za narudžbu	UT	Cijena
<b>Pištolj, regulator i mlazne cijevi</b>			
 Mlazna cijev, 1050 mm, rotirajuća	4.112-000.0	02	775,94
 Mlazna cijev, 1550 mm, rotirajuća	4.112-018.0	02	979,68
 Mlazna cijev, 2050 mm, rotirajuća	4.112-021.0	02	1.067,53
 Produžetak mlaznog crijeva s priključkom EASY!Lock Duljina 1000 mm	4.112-048.0	02	508,75
 Mlazna cijev Power Control 027 Mlazna cijev Power Control 034 Mlazna cijev Power Control 038 Mlazna cijev Power Control 042 Tijekom rada kontinuirano namještanje tlaka neposredno na mlaznoj cijevi, posebno za uređaje bez funkcije ServoControl	4.112-043.0	02	839,38
	4.112-045.0	02	839,38
	4.112-047.0	02	839,38
	4.112-046.0	02	839,38
 Teleskopska mlazna cijev Kontinuirano izvlačiva 1,8-5,4 m	4.112-037.0	02	4.522,25
 Savijljiva mlazna cijev 1050 mm	4.112-035.0	02	1.751,42
 Dodatna ručka za mlazne cijevi, EASY!Lock	4.321-380.0	02	305,46
 LED svjetlo za mlaznice	2.680-002.0	02	508,03
<b>Mlaznice</b>			
 Power mlaznica 25038	2.113-006.0	02	148,91
Power mlaznica 25040	2.113-021.0	02	148,91
Power mlaznica 25042	2.113-007.0	02	148,91
Power mlaznica 25043	2.113-008.0	02	148,91
Power mlaznica 25045	2.113-022.0	02	148,91
Power mlaznica 25047	2.113-009.0	02	148,91
Power mlaznica 25048	2.113-010.0	02	148,91
Power mlaznica 25050	2.113-023.0	02	148,91
Power mlaznica 25052	2.113-024.0	02	148,91
Power mlaznica 25054	2.113-011.0	02	148,91
Power mlaznica 25060	2.113-026.0	02	148,91

Neobavezujuća preporučena cijena bez PDV-a.

Oznaka	Broj za narudžbu	UT	Cijena
 Trostruka mlaznica 28	4.117-024.0	02	585,00
Trostruka mlaznica 32	4.117-027.0	02	585,00
Trostruka mlaznica 34	4.117-029.0	02	585,00
Trostruka mlaznica 35	4.117-030.0	02	585,00
Trostruka mlaznica 36	4.117-031.0	02	585,00
Trostruka mlaznica 38	4.117-032.0	02	585,00
Trostruka mlaznica 40	4.117-033.0	02	585,00
Trostruka mlaznica 42	4.117-034.0	02	585,00
Trostruka mlaznica 43	4.117-035.0	02	585,00
Trostruka mlaznica 45	4.117-036.0	02	585,00
Trostruka mlaznica 50	4.117-037.0	02	585,00
 Glodalo za čišćenje 035	4.114-040.0	02	1.017,51
Glodalo za čišćenje 040	4.114-041.0	02	1.017,51
Glodalo za čišćenje 045	4.114-042.0	02	1.017,51
Glodalo za čišćenje 050	4.114-027.0	02	1.017,51
Glodalo za čišćenje 055	4.114-036.0	02	1.017,51
Glodalo za čišćenje 070	4.114-030.0	02	1.017,51
<b>Boca s cijevi za prskanje pjene, četke za pranje i površinski čistači</b>			
 Boca s cijevi za prskanje pjene Adv 025	2.112-017.0	02	890,62
Boca s cijevi za prskanje pjene Adv 042	2.112-018.0	02	890,62
 Spremnik za sredstvo za čišćenje, 1 l, za cijev za prskanje pjene	6.414-050.0	03	83,78
 Prskalica za pjenu Basic 1, 350-600 l/h	4.112-053.0	02	610,02
Prskalica za pjenu Basic 2, 700-800 l/h	4.112-054.0	02	610,02
Prskalica za pjenu Basic 3, 900-2500 l/h	4.112-055.0	02	610,02
 Rotirajuća četka za pranje 500-800 l/h, najlon	4.113-004.0	02	686,88
Rotirajuća četka za pranje 900-1300 l/h, najlon	4.113-002.0	02	686,88
 Rotirajuća četka za pranje 500-800 l/h, čekinje od prirodne dlake	4.113-003.0	02	827,18
Rotirajuća četka za pranje 900-1300 l/h, čekinje od prirodne dlake	4.113-005.0	02	827,18
 Površinski čistač FRV 30	2.111-010.0	02	3.871,57
 Površinski čistač FRV 30 ME	2.111-012.0	02	6.268,25
 Komplet mlaznica 035	2.642-430.0	02	559,38
Komplet mlaznica 040	2.642-431.0	02	559,38
Komplet mlaznica 045	2.642-432.0	02	559,38
Komplet mlaznica 050	2.642-433.0	02	559,38
Komplet mlaznica 080	2.642-982.0	02	559,38

Oznaka	Broj za narudžbu	UT	Cijena
 Površinski čistač FR 30	2.111-011.0	02	2.532,24
 Površinski čistač FR 30 ME	2.111-013.0	02	3.752,27
 Komplet mlaznica 450-500 l/h	2.640-482.0	02	292,10
Komplet mlaznica 500-650 l/h	2.640-401.0	02	292,10
Komplet mlaznica 650-850 l/h	2.639-187.0	02	292,10
Komplet mlaznica 850-1100 l/h	2.640-442.0	02	292,10
Komplet mlaznica 1100-1300 l/h	2.639-188.0	02	292,10
Komplet mlaznica 1300-1800 l/h	2.640-781.0	02	292,10
<b>Crijeva za čišćenje cijevi i mlaznice za čišćenje cijevi</b>			
 Crijevo za čišćenje cijevi DN 6, 10 m, maks. 250 bar	6.110-046.0	02	1.335,93
Crijevo za čišćenje cijevi DN 6, 20m, maks. 250 bar	6.110-008.0	02	1.924,94
Crijevo za čišćenje cijevi DN 6, 30 m, maks. 250 bar	6.110-047.0	02	2.689,49
 Crijevo za čišćenje cijevi DN 6, 10 m, maks. 140 bar	6.110-048.0	02	890,62
Crijevo za čišćenje cijevi DN 6, 20 m, maks. 140 bar	6.110-049.0	02	1.195,63
Crijevo za čišćenje cijevi DN 6, 30m, maks. 140 bar	6.110-050.0	02	1.512,84
 Glodalo za čišćenje cijevi D 21 / 040	4.765-001.0	02	1.016,22
Glodalo za čišćenje cijevi D 21 / 060	4.765-002.0	02	1.016,22
Glodalo za čišćenje cijevi D 21 / 090	4.765-003.0	02	1.016,22
Glodalo za čišćenje cijevi D 30 / 040	4.765-004.0	02	1.067,53
Glodalo za čišćenje cijevi D 30 / 060	4.765-005.0	02	1.067,53
Glodalo za čišćenje cijevi D 30 / 090	4.765-010.0	02	1.067,53
 4 x 30° prema natrag, D 80 / 025	5.763-087.0	02	406,88
4 x 30° prema natrag, D 100 / 024	5.763-088.0	02	406,88
8 x 30° prema natrag, D 120 / 016	5.763-089.0	02	406,88
 3 x 30° prema natrag, D 55 / 016	5.763-015.0	02	212,55
3 x 30° prema natrag, D 65 / 016	5.763-019.0	02	212,55
 1 x prema naprijed, 3 x 30° prema natrag, D 60 / 016	5.763-016.0	02	212,55
1 x prema naprijed, 3 x 30° prema natrag, D 65 / 016	5.763-020.0	02	212,55
 3 x 30° prema natrag, D 50 / 030	5.763-017.0	02	212,55
3 x 30° prema natrag, D 70 / 030	5.763-021.0	02	212,55
 Rotirajuća mlaznica za čišćenje cijevi, D 50 / 016	6.415-428.0	02	1.628,74
Rotirajuća mlaznica za čišćenje cijevi, D 65 / 016	6.415-440.0	02	1.628,74

Neobavezujuća preporučena cijena bez PDV-a.

## UKLANJANJE KOROVA VRUĆOM VODOM



### Rješenje sa sustavom proizvođača Kärcher – bez kemije, ekološki i ekonomično

Mlaznice za korov i visokotlačni čistači na vruću vodu omogućuju vam uklanjanje neželjena korova potpuno bez herbicida. Samo vrućom vodom. I tako štitite okoliš, površine i vlastiti novčanik. Vruća voda uništava korov tako da brzo prodire do korijena, ubija biljne proteine i tako trajno oštećuje i uklanja korov.



#### Isporučeni, adaptivni dogradni komplet kotača

- Ugodan rad bez zamaranja tijekom dugih zahvata.
- U svakom je trenutku osiguran optimalan radni razmak od tla.

#### Optimiziran sklad visokotlačnog čistača i mlaznice za korov za učinkovito uklanjanje korova

- Integrirani adapter za mlaznice jamči konstantan protom vode čitavom mlaznicom.
- Najmodernija tehnologija plamenika Kärcher osigurava optimalnu temperaturu vode za uklanjanje korova (do 98 °C).

#### Kompaktan dizajn mlaznice za korov

- Kompaktan oblik omogućuje rad i na skučenom prostoru.
- Mala težina povećava ugodnost pri radu.

#### Bez opasnosti, bez štete

- Za razliku od mehaničkih metoda vruća voda ne predstavlja opasnost od oštećenja ili uništenja površina.
- Nema opasnosti od požara u usporedbi s izravnim spaljivanjem.

## TEHNIČKI PODACI I OPREMA



		WR 100	WR 50	WR 20	WR 10
<b>Tehnički podaci</b>					
Radna širina	mm	1000	500	200	100
Površinski učinak	m <sup>2</sup> /h	350-500	150-350	80-150	80-150
Temperatura	°C	maks. 100	maks. 100	maks. 100	maks. 100
Težina	kg	1,2	2,1	0,3	0,3
Dolazna količina	l/min	8,3-16,7	8,3-16,7	5,8-8,3	5,8-8,3

#### Oprema

Uklonjivo podvozje	-	■	-	-
Broj za narudžbu	2.114-015.0	2.114-013.0	2.114-014.0	2.114-016.0
Cijena	4.793,37	3.416,09	1.744,64	1.933,75

■ Sadržano u opsegu isporuke. Neobavezujuća preporučena cijena bez PDV-a.

Ovisno o varijanti uređaja potrebni su različiti umetci za mlaznice kako bi se osigurala optimalna količina vode, a time i konstantno visoka temperatura:

HDS	Broj za narudžbu umetka za mlaznicu	UT	Cijena
HDS 6/14(-4) C	2.113-070.0	02	148,91
HDS 7/16 C	2.113-041.0	02	148,91
HDS 8/17 C	2.113-071.0	02	148,91
HDS 8/18-4 C	2.113-071.0	02	148,91
HDS 7/12-4 M	2.113-006.0	02	148,91
HDS 8/18-4 M	2.113-071.0	02	148,91
HDS 9/18-4 M	2.113-005.0	02	148,91
HDS 10/20-4 M	2.113-021.0	02	148,91
HDS 12/18-4 S	2.113-010.0	02	148,91
HDS 13/20-4 S	2.113-025.0	02	148,91
HDS 1000 De/Be	2.113-071.0	02	148,91
HDS 13/20 De Tr1	2.113-071.0	02	148,91
HDS 17/20 De Tr1	2.113-071.0	02	148,91

Neobavezujuća preporučena cijena bez PDV-a.



# PUNA SNAGA SA SUSTAVOM.

Prednosti su uvjerljive: brže i bolje čišćenje s manjom potrošnjom energije i neznatnim opterećenjem otpadnih voda. Kärcher sredstva za čišćenje i njegu jamče blistave rezultate u industriji, obrtu i prehrambenoj branši. Visokotlačni čistači i sredstva za čišćenje savršeno se upotpunjuju.



## 1 Visokotlačno i temperaturno stabilna

Kärcher sredstva za čišćenje i njegu specijalno su namijenjena za uporabu s visokotlačnim čistačima. Posebne recepture koje ostaju stabilne pod visokim tlakom i pokazuju svoj učinak. Temperaturno su stabilna do 150 °C i stoga sigurna za uporabu u visokotlačnim čistačima s vrućom vodom.

## 2 Točno i sigurno doziranje

SwitchChem, integrirano doziranje sredstva za čišćenje, omogućuje vam osim sigurnog i točnog doziranja čak i jednostavno i brzo uključivanje/isključivanje te promjenu doziranja sredstava za čišćenje. Nema više kompliciranog ručnog doziranja. Nema predoziranja. Stoga možete brzo promijeniti različita sredstva za čišćenje – bez rasipanja neupotrijebljenog sredstva za čišćenje. To štedi troškove. Istodobno spremnik uređaja ostaje čist i niste izloženi mikrobima zbog ostataka sredstva za čišćenje.

## 3 Zaštita i njega za veliku učinkovitost i dugi životni vijek uređaja

Opcionalna visokotlačna njega sustava nudi stalnu, točno doziranu i sigurnu zaštitu od naslaga kamenca (Njega sustava Advance 1 RM 110) i korozije (Njega sustava Advance 2 RM 111). Zahvaljujući integriranim komponentama za njegu visokotlačni čistač dugo pruža svoju punu snagu te se produljuje i njegov životni vijek.

## 4 Zaštita od stvaranja naslaga kamenca

Pri radu s visokotlačnim čistačima s vrućom vodom koja sadrži kamenac i koja je tvrda sredstva za čišćenje za visokotlačne čistače Kärcher sve dijelove kroz koje voda prolazi pouzdano štite od stvaranja naslaga kamenca. Na taj način ogrjevna spirala zadržava svoju punu snagu, a prijenos topline i protok vode ostaju optimalni. Nema traga kamencu u uređaju i na očišćenoj površini. Uspjeh: učinak i rezultat čišćenja su savršeni, a životni vijek uređaja se produljuje.

## 5 Zaštita od korozije

Kärcher sredstva za čišćenje ne čiste samo iznimno učinkovito, već štite i njeguju čak i uređaj za čišćenje. Specijalne komponente za zaštitu od korozije sigurno štite od korozije i otpadnih voda pri uporabi meke vode. Time uređaj za čišćenje i sredstva za čišćenje trajno omogućavaju svoj puni učinak čišćenja.

Opis proizvoda	Primjena	Otopina	Svojstva	Sadržaj	Broj za			Cijena	
					Kol.	narudžbu	UT		
<b>Osobna i gospodarska vozila</b>									
<b>PressurePro odmašivač Extra RM 31</b> Visokokonzentrirano sredstvo za generalno čišćenje, u svim područjima temperature iznimno učinkovito čisti najjaču prljavštinu kao što je ulje, mast, katran, čađa i smola od dima	Visokotlačni čistači Uređaji za prskanje	1+3	alkalan pH-vrijednost: 13	2,5 l	▲	4	6.295-584.0	05	<b>178,82</b>
				10 l	▲	1	6.295-068.0	05	<b>460,01</b>
				20 l	▲	1	6.295-069.0	05	<b>851,76</b>
<b>PressureProalkalno aktivno sredstvo za čišćenje RM 81, ne sadrži NTA</b> Koncentrat za visokotlačno čišćenje, aktivno čisti i štiti materijal, za snažnu nečistoću od ulja, masti i minerala, za pranje vozila, čišćenje cerade i pranje motora, ne sadrži NTA	Visokotlačni čistači Uređaji za prskanje	1+3	alkalan pH-vrijednost: 12,3	2,5 l	▲	4	6.295-555.0	05	<b>185,64</b>
				10 l	▲	1	6.295-556.0	05	<b>357,60</b>
<b>PressurePro sredstvo za čišćenje u pjenu RM 838</b> Alkalno sredstvo za čišćenje u pjenu RM 838 za pranje vozila bez dodirivanja jednostavno uklanja snažnu nečistoću od ulja i masti, ostatke insekata i prljavštinu se ceste i pritom štiti lak <sup>1)</sup>	Visokotlačni čistači	1+3	alkalan pH-vrijednost: 12,6	3 l	▲	1	6.295-979.0	05	<b>128,31</b>
				NOVO					
<b>VehiclePro pretpranje RM 803 Classic</b> VehiclePro pretpranje RM 803 Classic: sredstvo za visokotlačno pretpranje, aktivno čisti, štiti materijal, ubrzava omekšavanje i uklanjanje ulja i masti te ostataka insekata	Visokotlačni čistači Autopraonica Samoposlužna praonica Uređaji za prskanje	1+2	alkalan pH-vrijednost: 13	10 l	▲	1	6.295-547.0	05	<b>562,11</b>
				NOVO	20 l	▲	1	6.295-548.0	05
<b>Prehrambena branša</b>									
<b>PressurePro neutralno sredstvo za čišćenje u pjenu RM 57</b> Sredstvo za čišćenje u pjenu za laku nečistoću od ulja, masti i bjelanjčevina, štiti materijal, stabilan tepih pjene povećava učinak čišćenja i dobro se ispire	Visokotlačni čistači		neutralan pH-vrijednost: 6,7	20 l	▲	1	6.295-178.0	05	<b>1.160,25</b>
				NOVO					
<b>PressurePro alkalno sredstvo za čišćenje u pjenu RM 58</b> Pouzdano uklanja i najtvrdokorniju nečistoću koja sadrži ulja, masti i bjelanjčevine kao i ostatke namirnica na pločicama kalju i kontejnerima, tepih od pjene omogućuje dugo vrijeme kontakta te stoga intenzivno djeluje na okomitim površinama.	Uređaji za prskanje Visokotlačni čistači		alkalan pH-vrijednost: 13,1	20 l	▲	1	6.295-100.0	05	<b>1.476,93</b>
				NOVO					
<b>PressurePro kiselo sredstvo za čišćenje u pjenu RM 59</b> Bez problema uklanja velike naslage i obloge kao što su kamenac, hrđa, masnoća, bjelanjčevine i pivski i mliječni kamen na pločicama kalju i kontejnerima, intenzivan učinak čišćenja na svim površinama zbog vrlo stabilnog tepiha od pjene	Visokotlačni čistači		kiseo pH-vrijednost: 1,8	20 l	▲	1	6.295-192.0	05	<b>1.614,80</b>
				NOVO					
<b>PressurePro sredstvo za otapanje masti i bjelanjčevina RM 731</b> Uklanja najtvrdokorniju prljavštinu od masti, bjelanjčevina, ulja i čađe s podova, radnih površina, strojeva itd. (prikladan posebice u pogonima za preradu namirnica). Jednostavan za rukovanje i čuva materijal. Ispire se bez ostataka	Visokotlačni čistači Uređaji za prskanje Ručna primjena		alkalan pH-vrijednost: 13,1	5 l	▲	1	6.295-402.0	05	<b>441,72</b>
				NOVO					
<b>Dezinfekcijsko sredstvo RM 732</b> Dezinficirajuće sredstvo za čišćenje. Djeluje baktericidno, fungicidno i djelomično virucidno, vrlo dobar učinak čišćenja. Na popisu DVG-a. Sigurna upotreba biocida. Prije uporabe uvijek pročitajte oznaku i informacije o proizvodu <sup>2)</sup>	Visokotlačni čistači		slabo alkalno pH-vrijednost: 9,9	5 l	▲	1	6.295-596.0	05	<b>477,75</b>
				NOVO					
<b>Dezinfekcijsko sredstvo u pjenu RM 734</b> Dezinficirajuće sredstvo za čišćenje u pjenu. Djeluje fungicidno, virucidno, sporicidno te baktericidno, istodobno otapa prljavštinu od masti, bjelanjčevina, ulja i čađe. Zahvaljujući postojanom sloju pjene može se koristiti na okomitim površinama. Na popisu DVG-a. Sigurna upotreba biocida. Prije uporabe uvijek pročitati oznaku i informacije o proizvodu. <sup>3)</sup>	Visokotlačni čistači s mlaznicom za pjenu		alkalan pH-vrijednost: 13,7	20 l	▲	1	6.295-282.0	05	<b>1.590,50</b>
				NOVO					











<sup>1)</sup> VDA-sukladan klasa A.

<sup>2)</sup> Nav. u 7. popisu dezinfekcijskih sredstava DVG-a (Njemačko veterinarsko društvo) za prehrambenu branšu od lipnja 2011.

▲ Ne sadrži nitrilotriacetat (NTA).

▲ Lako topivo u vodi u separatorima ulja (ASF).

Neobavezujuća preporučena cijena bez PDV-a.





Opis proizvoda	Primjena	Otopina	Svojstva	Sadržaj	Broj za					
					Kol.	narudžbu	UT	Cijena		
 <b>Dezinfekcijsko sredstvo RM 735</b> Učinkovito neutralno dezinfekcijsko sredstvo. Djeluje bakteriocidno, fungicidno i uvjetno virusicidno (npr. hepatitis B), na popisu VAH/DGHM i DVG, biocide upotrebljavajte sigurno, prije uporabe uvijek pročitajte oznaku i informacije o proizvodu <sup>3)</sup>	Visokotlačni čistači Uređaji za prskanje Ručna primjena		neutralan pH-vrijednost: 7,6	5 l	■	▲	1	6.295-597.0	05	<b>617,80</b>
 <b>PressurePro kiselo aktivno sredstvo za čišćenje RM 25</b> Kiselo sredstvo za visokotlačno generalno čišćenje za sanitarije, uklanja naslage i obloge od kamena, hrde, pivskog i mliječnog kamena te masti i bjelancevina, odlično za čišćenje unutrašnjosti spremnika u prehrambenoj industriji	Visokotlačni čistači Uređaji za prskanje	1+3	kiseo pH-vrijednost: 0,2	2,5 l	■	▲	4	6.295-588.0	05	<b>240,51</b>
				10 l	■	▲	1	6.295-113.0	05	<b>763,86</b>
				20 l	■	▲	1	6.295-420.0	05	<b>1.443,63</b>
 <b>PressurePro sredstvo za generalno čišćenje RM 750, ne sadrži NTA</b> Snažno sredstvo za generalno čišćenje temeljito uklanja i najtvrdokorniju prljavštinu kao što su ulje, mast, čađa, nečistoća od krvi i bjelancevina, malo se pjenu, posebno prikladno za strojno pranje poda i obradu s površinskim čistačima	Visokotlačni čistači Strojevi za ribanje - skidanje slojeva Strojevi za ribanje - generalno čišćenje Ručna primjena	1+3	alkalno pH-vrijednost: 13,7	10 l	■	▲	1	6.295-539.0	05	<b>490,08</b>
 <b>PressurePro sredstvo za uklanjanje dimne smole RM 33</b> Tekuće, iznimno snažno sredstvo za generalno čišćenje, za uklanjanje ekstremne nečistoće od ulja, masti, katrana, čađe i dimne smole te zagorelih šećernih glazura, ne sadrži NTA	Visokotlačni čistači Uređaji za prskanje	1+3	alkalan pH-vrijednost: 13,5	20 l	■	▲	1	6.295-560.0	05	<b>1.243,52</b>
<b>Pojtoprivreda</b>										
 <b>PressurePro alkalno sredstvo za čišćenje u pjenu RM 91 Agri</b> Sredstvo za čišćenje u pjenu pruža izvrsna svojstva otapanja masti i uklanja organske materijale kao što je izmet i prljavština, idealno za čišćenje staja za perad, svinje i goveda te u prostorijama za mužnju	Visokotlačni čistači		alkalan pH-vrijednost: 13,5	10 l	■	▲	1	6.295-654.0	05	<b>489,49</b>
 <b>PressurePro alkalno sredstvo za namakanje RM 92 Agri</b> Sredstvo za namakanje otapa sasušeni izmet i tako skraćuje vrijeme čišćenja i smanjuje potrošnju vode, inhibitori korozije štiti staju, idealno za staje i prostorije za mužnju	Visokotlačni čistači		alkalan pH-vrijednost: 14	10 l	■	▲	1	6.295-656.0	05	<b>465,47</b>
 <b>PressurePro kiselo sredstvo za čišćenje površina RM 93 Agri</b> Kiselo sredstvo za čišćenje površina za prostorije za mužnju, komore za mlijeko i staje, uklanja najtvrdokornije naslage kao što su kamenac, minerali i hrda, inhibitori korozije štite staje	Visokotlačni čistači		kiseo pH-vrijednost: 1,4	10 l	■	▲	1	6.295-658.0	05	<b>530,17</b>
<b>Fasade i solarni paneli</b>										
 <b>PressurePro neutralno aktivno sredstvo za čišćenje RM 55</b> Univerzalni koncentrat za visokotlačno čišćenje štiti površine, za uporabu protiv prljavštine od masti, ulja i emisija, izvrstan za čišćenje fasade i osjetljivih površina	Visokotlačni čistači Uređaji za prskanje Ručna primjena		slabo alkalno pH-vrijednost: 10	2,5 l	■	▲	4	6.295-579.0	05	<b>156,98</b>
				10 l	■	▲	1	6.295-090.0	05	<b>245,85</b>
				20 l	■	▲	1	6.295-411.0	05	<b>859,95</b>
 <b>Fino sredstvo za pjeskarenje</b> S granulacijom 0,2-0,8 mm najprikladnije je za čišćenje klinkera, cigle, pješčanog kamena, terrazzo podova, čelika, tvrdog drva ili betona	Visokotlačni čistači sa sustavom čišćenja mlazom i mlaznim pištoljem			25 kg			1	6.280-105.0	05	<b>195,96</b>
 <b>Grubo sredstvo za pjeskarenje</b> S granulacijom 0,25-1,4 mm vrlo učinkovito na čeliku, staklu, porobetonu i perivom betonu, čak i za radove uklanjanja hrde i lakova te izvrsno za uklanjanje grafita	Visokotlačni čistači sa sustavom čišćenja mlazom i mlaznim pištoljem			25 kg			1	6.295-565.0	05	<b>159,98</b>

<sup>3)</sup> Nav. u 7. popisu dezinfekcijskih sredstava DVG-a (Njemačko veterinarsko društvo) za prehrambenu branšu od lipnja 2011.

<sup>4)</sup> Nav. u popisu dezinfekcijskih sredstava VAH-a od 1.4.2012. (mhp Verlag GmbH Wiesbaden).

■ Ne sadrži nitrilotriacetat (NTA).

▲ Lako topivo u vodi u separatorima ulja (ASF).

Opis proizvoda	Primjena	Otopina	Svojstva	Sadržaj	Broj za					
					Kol.	narudžbu	UT	Cijena		
<b>Održavanje i njega visokotlačnih čistača</b>										
 <b>PressurePro sredstvo za čišćenje fasada, gel RM 43</b> Snažno sredstvo za čišćenje fasade s formulom gela, uklanja nečistoću na kamenu, klinkeru, gruboj žbuci, PVC-u, drvenim i staklenim fasadama	Visokotlačni čistači Uređaji za prskanje Ručna primjena		alkalan pH-vrijednost: 13,8	20 l	■	▲	1	6.295-447.0	05	<b>1.861,59</b>
 <b>PressurePro solarno sredstvo za čišćenje RM 99</b> Visoko učinkovito i biološki razgrađivo sredstvo koje čuva materijal za čišćenje solarnih i fotopanskih panela bez ostataka i tragova, sprečava nastanak mrlja od kamena, za sve tvrdoće vode. Za uklanjanje tvrdokornog ptičjeg izmeta, peludi, čađe, prašine, prikladno i za aluminijske okvire	Visokotlačni čistači	1+3	slabo alkalno pH-vrijednost: 9	10 l	■	▲	1	6.295-798.0	05	<b>1.124,76</b>
				20 l	■	▲	1	6.295-799.0	05	<b>2.061,16</b>
 <b>PressurePro kiselina za otapanje kamena RM 101</b> Za brzo uklanjanje kamena na bazi kiselina, brzo otapa najtvrdokornije ostatke kamena i sredstva za čišćenje i pruža trajnu zaštitu od korozije, posebno za ogrjevne spirale u uređajima za visokotlačno čišćenje	Uklanjanje kamena na ogrjevnoj spirali		kiseo pH-vrijednost: 0	5 l	■	▲	1	6.295-398.0	05	<b>660,12</b>
 <b>PressurePro njega sustava RM 110</b> Zaštita od kamena za visokotlačne čistače s vrućom vodom, nova formulacija uz poboljšanu zaštitu od naslaga kamena u sustavu s ogrjevnim spiralama (do 150 °C) pruža integriranu zaštitu od korozije za sve vodonske dijelove HDS uređaja.	Visokotlačni čistači s vrućom vodom		neutralan pH-vrijednost: 7	10 l	■	▲	1	6.295-303.0	05	<b>686,32</b>
				20 l	■	▲	1	6.295-488.0	05	<b>1.197,11</b>
 <b>PressurePro njega sustava Advance 1 RM 110</b> Zaštita od kamena za visokotlačne čistače s vrućom vodom s integriranom zaštitom od korozije posebno za uporabu u novim uređajima HDS s adaptacijom njega, nova formulacija njega sustava Advance 1 RM 110 uz poboljšanu zaštitu od naslaga kamena u sustavu s ogrjevnim spiralama (do 150 °C) pruža integriranu zaštitu od korozije za sve vodonske dijelove.	Visokotlačni čistači s vrućom vodom		neutralan pH-vrijednost: 7	1 l	■	▲	6	6.295-325.0	05	<b>72,62</b>
 <b>PressurePro njega sustava Advance 2 RM 111</b> Maksimalna zaštita uređaja za visokotlačne čistače s vrućom vodom i s prilagodbom njega sustava. Njega sustava Advance 2 RM 111 nudi sljedeće zaštitne funkcije za vaš uređaj: zaštitu od naslaga kamena u ogrjevnoj spirali (do 150 °C), aditive za njegu pumpe za stalno podmazivanje i njegu visokotlačne pumpe, zaštitu od otpadnih voda (stvarenje hrde u ogrjevnoj spirali zbog jako meke vode), zaštitu od korozije za sve vodonske dijelove	Visokotlačni čistači s vrućom vodom		alkalan pH-vrijednost: 12,3	1 l	■	▲	6	6.295-628.0	05	<b>186,19</b>
<b>Ručno čišćenje</b>										
 <b>Pasta za ručno pranje RM 200</b> Izdašno i blago sredstvo za pranje ruku na bazi drvnog brašna, za uporabu protiv tvrdokorne prljavštine od ulja, masti, pigmenta i boje	Ručna primjena		neutralan pH-vrijednost: 6,4	10 l	■	▲	1	6.291-030.0	05	<b>405,09</b>
				800 ml	■	▲	1	6.295-631.0	05	<b>85,70</b>

■ Ne sadrži nitrilotriacetat (NTA).

▲ Lako topivo u vodi u separatorima ulja (ASF).

Neobavezujuća preporučena cijena bez PDV-a.

# VISOKI TLAK NA POVLAČENJE

Naši stacionarni visokotlačni uređaji omiljeni su u najrazličitijim branšama i primjenama zbog velikog učinka, učinkovitosti i dugog vijeka trajanja. U svim područjima obrade namirnica te od automobilske industrije i automehaničarskih radionica preko kemijske i metaloprerađivačke industrije pa sve do komunalnih objekata kao što su bazeni i hale za održavanje kao i u stočarstvu i njezi vozila u poljoprivredi. A sigurno i u vašem području rada.

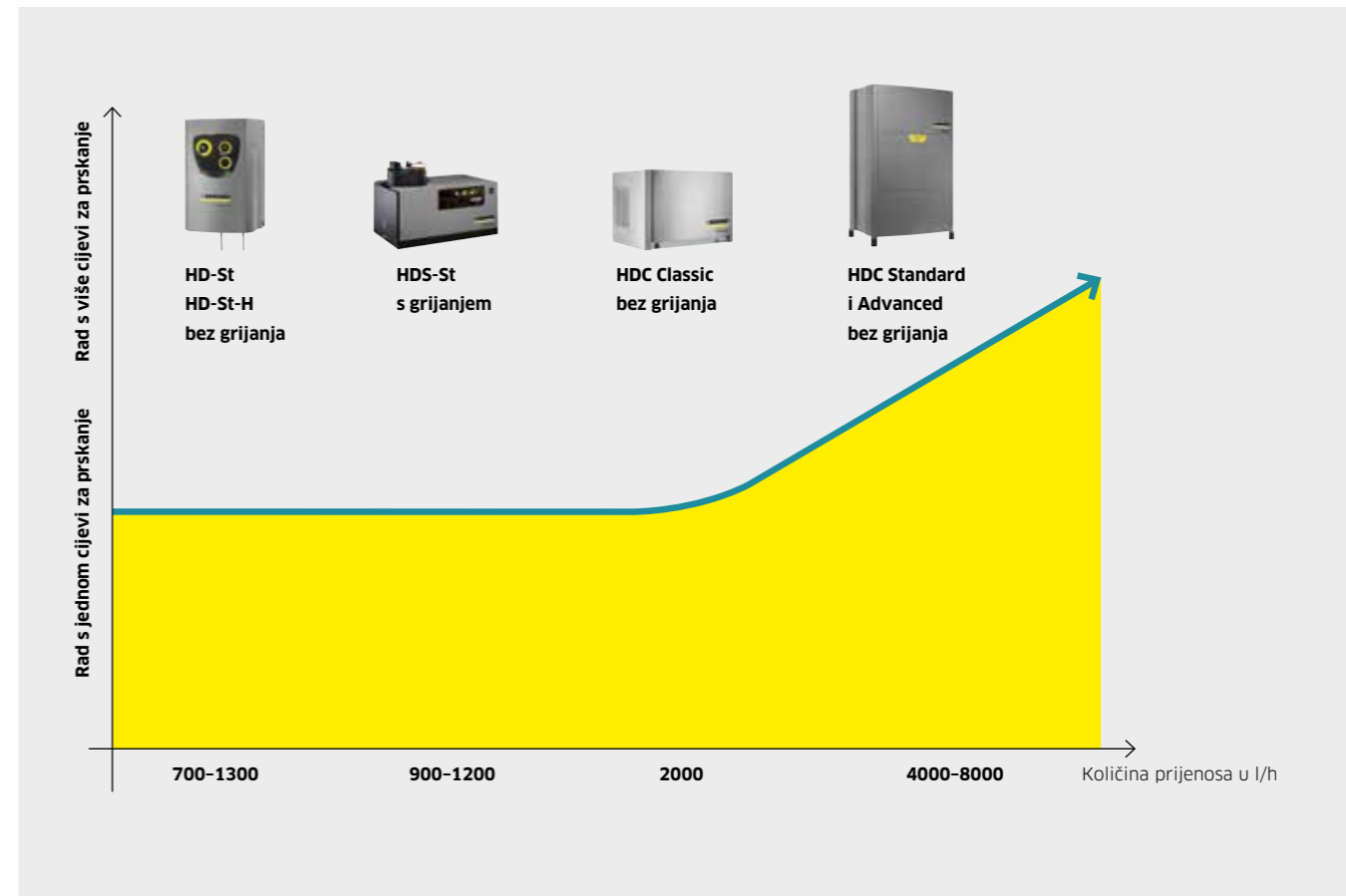
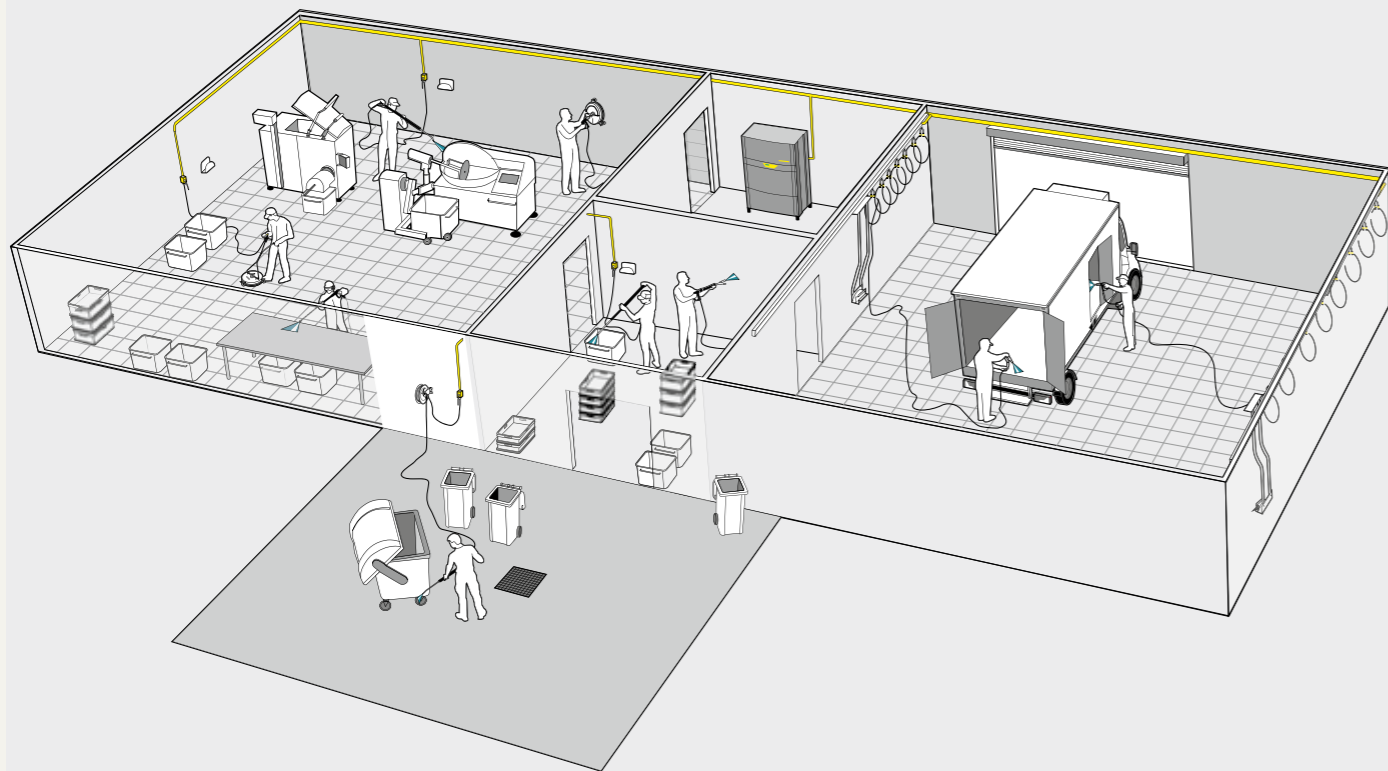

### Rad s jednom cijevi za prskanje

Stacionarni visokotlačni uređaji za rad s jednom cijevi za prskanje omogućuju instaliranje više mjesta uzimanja, međutim moguće je raditi s hladnom ili vrućom vodom samo na jednom mjestu uzimanja. Stoga su ovi uređaji naročito prikladni za male i srednje velike pogone, primjerice u automobilskoj i prehrambenoj industriji ili poljoprivredi.

### Rad s više cijevi za prskanje

Kod povećanih zahtjeva za čišćenje Kärcher nudi rješenja koja omogućuju čišćenje istodobno na svakom željenom mjestu. Od glavne opskrbe jedinice voda pod visokim tlakom se dovodi preko sustava cjevovoda do fiksno instaliranih mjesta uzorkovanja i tamo je raspoloživa po potrebi i u neograničenim količinama. Univerzalan, svestran i pritom učinkovit, siguran i ekonomičan.

	Broj za narudžbu	Vrsta struje (faze)	Protok (l/h)	Radni tlak (bar / MPa)	3-klipna aksijalna pumpa	Pumpa koljenastog vratila	Keramički klip	Klip od nehrđajućeg čelika	4-polni motor (sporohodni stroj)	Predtlačna pumpa	Regulator temperature ispušnih plinova	Zaštita od nedostatka goriva	Tlačno rasterećenje	SDS-crijevo / tlačni spremnik	Zaštita od rada na suho	Nadzor plamena	Zaštita od stvaranja naslaga kamena	Grijač od nehrđajućeg čelika	Servo Control	Pripremljen za Servo Control	Pripremljen za daljinsko upravljanje	Ručni pištolj za prskanje	Visokotlačno crijevo	Mlazna cijev	3-štruka mlaznica	Stranica	
<b>Stacionarni visokotlačni čistači s toplom vodom, rad s jednom cijevi za prskanje</b>																											
	HDS 12/14-4 St	1.699-921.0	3	600-1200	30-140 / 3-14	■	■	■	■	■	■	■	■	■	■	■	■	■	■	■	■	■	■	■	■	■	155
	HDS 12/14-4 ST Gas	1.251-901.0	3	600-1200	30-140 / 3-14	■	■	■	■	■	■	■	■	■	■	■	■	■	■	■	■	■	■	■	■	155	
	HDS 12/14-4 ST Gas LPG	1.251-902.0	3	600-1200	30-140 / 3-14	■	■	■	■	■	■	■	■	■	■	■	■	■	■	■	■	■	■	■	■	155	
	HDS 9/14-4 St	1.698-917.0	3	500-930	30-140 / 3-14	■	■	■	■	■	■	■	■	■	■	■	■	■	■	■	■	■	■	■	■	155	
	HDS 9/16-4 ST Gas	1.251-900.0	3	500-960	30-160 / 3-16	■	■	■	■	■	■	■	■	■	■	■	■	■	■	■	■	■	■	■	■	155	
<b>Stacionarni visokotlačni čistači s hladnom vodom 60 / 85 °C, rad s više cijevi za prskanje</b>																											
	HDC 120/10	1.509-502.2	3	700-12000	100 / 10	-	■	■	■	■	■	■	■	■	■	■	■	■	■	■	■	■	■	■	■	156	
	HDC 90/10	1.509-502.2	3	700-9000	100 / 10	-	■	■	■	■	■	■	■	■	■	■	■	■	■	■	■	■	■	■	■	156	
	HDC 60/10	1.509-502.2	3	700-6000	100 / 10	-	■	■	■	■	■	■	■	■	■	■	■	■	■	■	■	■	■	■	■	156	
	HDC 80/16	1.509-500.2	3	700-8000	160 / 16	-	■	■	■	■	■	■	■	■	■	■	■	■	■	■	■	■	■	■	■	156	
	HDC 80/08	1.509-500.2	3	700-8000	80 / 8	-	■	■	■	■	■	■	■	■	■	■	■	■	■	■	■	■	■	■	■	156	
	HDC 60/16	1.509-500.2	3	700-6000	160 / 16	-	■	■	■	■	■	■	■	■	■	■	■	■	■	■	■	■	■	■	■	156	
	HDC 60/08	1.509-500.2	3	700-6000	80 / 8	-	■	■	■	■	■	■	■	■	■	■	■	■	■	■	■	■	■	■	■	156	
	HDC 40/16	1.509-500.2	3	700-4000	160 / 16	-	■	■	■	■	■	■	■	■	■	■	■	■	■	■	■	■	■	■	■	156	
	HDC 40/08	1.509-500.2	3	700-4000	80 / 8	-	■	■	■	■	■	■	■	■	■	■	■	■	■	■	■	■	■	■	■	156	
	HDC 20/16	1.509-501.2	3	700-2000	160 / 16	-	■	■	■	■	■	■	■	■	■	■	■	■	■	■	■	■	■	■	■	157	
	HDC 20/08	1.509-501.2	3	700-2000	80 / 8	-	■	■	■	■	■	■	■	■	■	■	■	■	■	■	■	■	■	■	■	157	
<b>Stacionarni visokotlačni čistači s hladnom vodom, rad s jednom cijevi za prskanje</b>																											
	HD 13/12-4 St	1.524-950.2	3	650-1300	30-120 / 3-12	■	■	■	■	■	■	■	■	■	■	■	■	■	■	■	■	■	■	■	■	160	
	HD 9/18-4 St	1.524-950.2	3	460-900	40-180 / 4-18	■	■	■	■	■	■	■	■	■	■	■	■	■	■	■	■	■	■	■	■	160	
	HD 7/16-4 St	1.524-950.2	3	300-700	30-160 / 3-16	■	■	■	■	■	■	■	■	■	■	■	■	■	■	■	■	■	■	■	■	160	

■ Sadržano u opsegu isporuke. □ Moguće konfiguriranje.



## STACIONARNI HDS - RAD S JEDNOM CIJEVI ZA PRSKANJE



### Visok učinak čišćenja i vrhunska učinkovitost

Stacionarni uređaji za čišćenje grijani na ulje pružaju vrlo veliku snagu grijanja. Uz to ovi uređaji imaju i visok stupanj sigurnosti zahvaljujući automatskom tlačnom rasterećenju, nadzoru temperature ispušnih plinova, inovativnoj zaštiti od rada na suho i SDS crijevu koji apsorbira vršne vrijednosti tlaka. Stacionarni uređaji za visokotlačno čišćenje grijani za plin oduševljavaju učinkovitim i ekološki prihvatljivim izgaranjem.

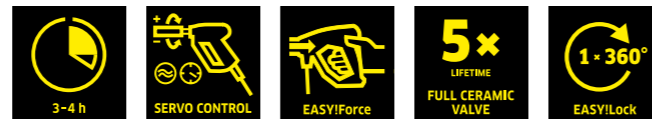

#### 1 Vodom hlađeni 4-polni elektromotor

- Dug vijek trajanja.
- Pобољшани stupanj učinkovitosti.
- Zajamčeno miran rad.

#### 2 Tehnika plamenika

- Velika snaga grijanja.
- Kompaktna konstrukcija zahvaljujući zavijenoj grijaćoj spirali.
- Izbjegavanje kondenzacije i korozije zbog okomite konstrukcije.



#### 3 Visok stupanj ekonomičnosti

- Učinkovito i ekonomično čišćenje zahvaljujući uporabi vruće vode.
- Kratko vrijeme opremanja skraćuje vrijeme rada.



#### 4 Fleksibilan koncept rukovanja

- Središnje upravljačko polje na uređaju.
- Opcijski se daljinski upravljači mogu upotrebljavati izravno na mjestu uzimanja.

## STACIONARNI HDS - RAD S JEDNOM CIJEVI ZA PRSKANJE



	HDS 12/14-4 ST	HDS 12/14-4 ST Gas	HDS 12/14-4 ST Gas LPG
<b>Tehnički podaci</b>			
Vrsta struje	Ph / V / Hz 3 / 400 / 50	3 / 400 / 50	3 / 400 / 50
Priključna snaga	kW 7,5	7,5	7,5
Protok	l/h 600-1200	600-1200	600-1200
Radni tlak	bar / MPa 30-140 / 3-14	30-140 / 3-14	30-140 / 3-14
Maks. temperatura	°C 155 / 80	98	98
Težina	kg 160	170	170
Dimenzije (D × Š × V)	mm 1110 × 565 × 700	1110 × 565 × 1080	1110 × 565 × 1080
Potrošnja goriva/plina puno opterećenje	kg/h 7,3	8,9	7,2

Oprema	HDS 12/14-4 ST	HDS 12/14-4 ST Gas	HDS 12/14-4 ST Gas LPG
Tlačno rasterećenje sustava	■	■	■
Nadzor plamena	■	■	■
Broj za narudžbu	1.699-921.0	1.251-901.0	1.251-902.0
Cijena	na upit	na upit	na upit

■ Sadržano u opsegu isporuke.

	HDS 9/14-4 ST	HDS 9/16-4 ST Gas
<b>Tehnički podaci</b>		
Vrsta struje	Ph / V / Hz 3 / 400 / 50	3 / 400 / 50
Priključna snaga	kW 6,4	6,4
Protok	l/h 500-930	500-960
Radni tlak	bar / MPa 30-140 / 3-14	30-160 / 3-16
Maks. temperatura	°C 155 / 80	98
Težina	kg 140	160
Dimenzije (D × Š × V)	mm 1110 × 565 × 690	1110 × 565 × 970
Potrošnja goriva/plina puno opterećenje	kg/h 5,8	7,2

Oprema	HDS 9/14-4 ST	HDS 9/16-4 ST Gas
Tlačno rasterećenje sustava	■	■
Nadzor plamena	■	■
Broj za narudžbu	1.698-917.0	1.251-900.0
Cijena	na upit	na upit

■ Sadržano u opsegu isporuke.

## HDC ADVANCED / STANDARD - RAD S VIŠE CIJEVI ZA PRSKANJE



### Iznimno fleksibilno za svaku primjenu

Uređaji HDC-Standard oduševljavaju fleksibilnošću. Najrazličitije varijante opreme omogućuju ispunjavanje individualnih potreba.

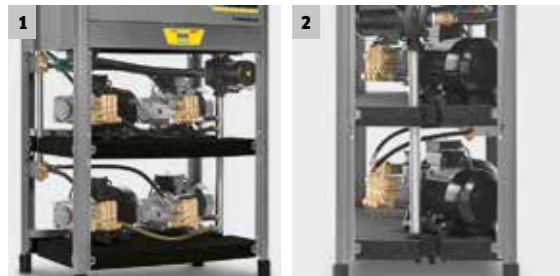

#### 1 Modularna konstrukcija

- Sustavi HDC mogu se po potrebi opremiti s do 4 pumpna agregata. To znači vrhunsku fleksibilnost za svaku primjenu.

#### 2 Inteligentno upravljanje pumpom

- Svejedno koju količinu vode trebate: Upravljanje će po potrebi uključiti i isključiti dodatne pumpe.

#### HDC Advanced

- Za 1-12 korisnika istovremeno
- Regulacija djelomične količine pomoću pretvarača frekvencije
- Stacionarna opskrbna jedinica

#### HDC Standard

- Za 1-8 korisnika istovremeno
- Stacionarna opskrbna jedinica

#### Tehnički podaci

		HDC Advanced	HDC Standard
Protok	I/h	700-12000	700-8000
Maks. tlak	bar / MPa	100 / 10	80 / 160 / 8 / 16
Broj pumpi	Kom.	2-4	2-4
Broj strujnih faza	Ph	3	3
Napon	V	400 / ostalo na upit	400 / ostalo na upit
Frekvencija	Hz	50	50
Priključna snaga	kW	22-46	11-44
Ulazna temperatura	°C	maks. 85	maks. 85
Težina	kg	310-610	310-610
Dimenzije (D × Š × V)		1150 × 750 × 1840	1150 × 750 × 1840

#### Individualna konfiguracija opreme

<b>Okvir:</b>			
Čelik, praškasto premazan	<input type="checkbox"/>		<input type="checkbox"/>
Čelik	<input type="checkbox"/>		<input type="checkbox"/>
<b>Oplata:</b>			
Čelik, praškasto premazan	<input type="checkbox"/>		<input type="checkbox"/>
Čelik	<input type="checkbox"/>		<input type="checkbox"/>
<b>Broj za narudžbu</b>	<b>1.509-502.2</b>	<b>1.509-500.2</b>	
<b>Cijena</b>	<b>na upit</b>	<b>na upit</b>	

Mogući pribor.

## HDC CLASSIC - RAD S VIŠE CIJEVI ZA PRSKANJE

### Osnovna klasa za rad s više cijevi za prskanje



Prehrambena industrija, proizvodni pogon ili općina – gdje se neprestano čisti pod visokim tlakom, stacionarni visokotlačni čistači Kärcher oduševljavaju učinkovitošću i ekonomičnošću.

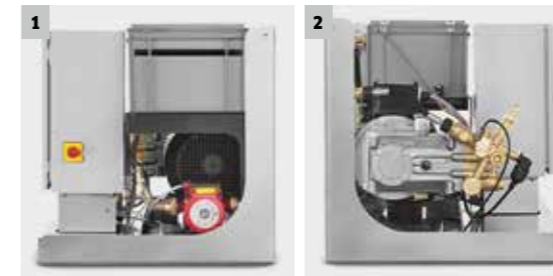

#### 1 Odvojenost od vodovodne mreže zbog pripremnog spremnika

- Smirivanjem vode u pripremnom spremniku izbjegava se usisavanje zraka. To šteti pumpu.

#### 2 Funkcija automatskog pokretanja

- Čim se pištolj aktivira, pumpa započinje s potiskivanjem. To omogućuje ugodan rad na svakoj točki uzimanja.

#### HDC Classic

- Za 1-3 korisnika istovremeno
- Za montažu na zid i pod
- Stacionarna opskrbna jedinica

#### Tehnički podaci

		HDC Classic
Protok	I/h	700-2000
Maks. tlak	bar / MPa	80 / 160 / 8 / 16
Broj pumpi	Kom.	1
Broj strujnih faza	Ph	3
Napon	V	400 / ostalo na upit
Frekvencija	Hz	50
Priključna snaga	kW	5,5 / 11
Ulazna temperatura	°C	maks. 85
Težina	kg	135 / 150
Dimenzije (D × Š × V)		860 × 595 × 580

#### Individualna konfiguracija opreme

<b>Okvir:</b>	
Čelik, praškasto premazan	<input type="checkbox"/>
Čelik	<input type="checkbox"/>
<b>Oplata:</b>	
Čelik, praškasto premazan	<input type="checkbox"/>
Čelik	<input type="checkbox"/>
<b>Broj za narudžbu</b>	<b>1.509-501.2</b>
<b>Cijena</b>	<b>na upit</b>

Mogući pribor.

## STACIONARNI HD - RAD S JEDNOM CIJEVI ZA PRSKANJE

### Rješenje za čišćenje po mjeri



Kompaktni, stacionarni visokotlačni čistači koji se konfiguriraju individualno prema klijentovim željama. Kratka vremena opremanja, spremanje u nusprostoriji uz uštedu prostora te individualno oblikovanje mjesta čišćenja glave su prednosti stacionarne serije.

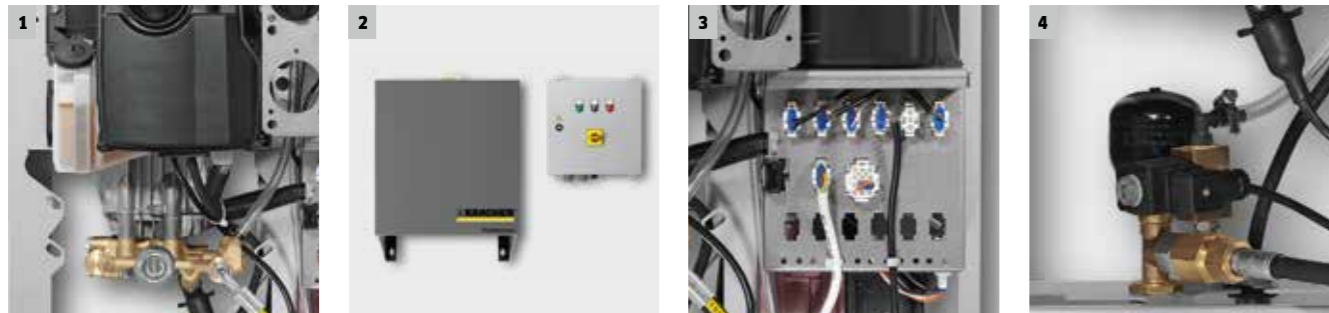

#### 1 Individualna konfiguracija

- Za niske troškove investiranja: jednostavno odaberite osnovni uređaj i potražite potrebna svojstva opreme.
- Više od 50 dijelova pribora za savršeno uređenje mjesta uzimanja.

#### 2 Visok stupanj učinkovitosti čišćenja zbog dovoda vruće vode

- Do 70 °C temperature dovoda vode već u osnovnoj varijanti.
- HWE 860 se može opcijски upotrijebiti za opskrbu visokotlačnog čistača vrućom vodom.

#### 3 Većina svojstva opremljenosti i dijelova pribora mogu se bez problema nadograditi u svakom trenutku

- Mnoga svojstva opremljenosti mogu se nadograditi u svakom trenutku.
- Minimalan trošak za montažu.
- Jednostavan sustav Plug 'n' Play.

#### 4 Dugotrajnost i očuvanje vrijednosti

- Sporohodni 4-polni elektromotor.
- Otporni keramički klipovi.
- Veliki tlačni spremnik štiti sve tlačno opterećene komponente.

## INDIVIDUALNA KONFIGURACIJA

Izvedba H s ulaznom temperaturom vode do 85 °C

Okvir i kućište: praškasto premazan ili od plemenitog čelika

#### Setovi za nadogradnju:

Uređaj za doziranje tekućeg omekšivača vode  
Zaštita od rada na suho  
Automatsko tlačno rasterećenje  
Brojilo radnih sati

#### Osnovne varijante:

HD 13/12-4 ST  
HD 9/18-4 ST  
HD 7/16-4 ST



#### Sredstva za čišćenje i daljinsko upravljanje:

Priprema daljinskog upravljanja za doziranje 1 sredstva za čišćenje pod niskim tlakom  
Priprema daljinskog upravljanja za doziranje 1 sredstva za čišćenje pod visokim tlakom  
Priprema daljinskog upravljanja za doziranje 2 sredstva za čišćenje pod niskim tlakom  
Priprema daljinskog upravljanja za doziranje 2 sredstva za čišćenje pod visokim tlakom



#### Uređaj za doziranje tekući omekšivač vode

Za zaštitu pumpe od stvaranja kamenca u pogonu s vrućom vodom.



#### Automatsko tlačno rasterećenje

Rasterećuje sve komponente pod visokim tlakom i smanjuje habanje.



#### Zaštita od rada na suho

Isključuje visokotlačnu pumpu u slučaju nedovoljne ulazne količine vode i štiti je od oštećenja.



#### Brojilo radnih sati

Prikazuje broj sati rada uređaja.



## TEHNIČKI PODACI I OPREMA

Moguće je odabrati tri različita osnovna modela: HD 13/12-4 St, HD 9/18-4 St i HD 7/16-4 St. Dodatno se kod svih varijanti H može preduklopiti uređaj za proizvodnju vruće vode HWE 860.



HD 13/12-4 St      HD 9/18-4 St      HD 7/16-4 St      HWE 860

- Kompaktni model
- Uklij. kompletnu napravu za prskanje
- Rad s jednom cijevi za prskanje
- Kompaktni model
- Uklij. kompletnu napravu za prskanje
- Rad s jednom cijevi za prskanje
- Kompaktni model
- Uklij. kompletnu napravu za prskanje
- Rad s jednom cijevi za prskanje
- Spremnik od inox-a, 55l
- Električno grijanje protočni grijač (80 °C)
- Sa sigurnosnim termostatom i osiguranjem od nedostatka vode

### Tehnički podaci

	Ph / V / Hz	3 / 400 / 50	3 / 400 / 50	3 / 400 / 50	3 / 400 / 50
Vrsta struje	Ph / V / Hz	3 / 400 / 50	3 / 400 / 50	3 / 400 / 50	3 / 400 / 50
Protok	l/h	650-1300	460-900	300-700	najmanje 1000
Radni tlak	bar / MPa	30-120 / 3-12	40-180 / 4-18	30-160 / 3-16	-
Maks. tlak	bar / MPa	150 / 15	210 / 21	190 / 19	-
Maks. ulazna temperatura	°C	70	70	70	80
Priključna snaga	kW	6,4	6,4	4,4	24
Težina	kg	72	62,5	53	42
Dimenzije (D x Š x V)	mm	533 x 790 x 420	533 x 790 x 420	533 x 790 x 420	440 x 508 x 751

### Oprema - Standard

	EASY!Force Advanced	EASY!Force Advanced	EASY!Force Advanced	-
Ručni pištolj za prskanje	EASY!Force Advanced	EASY!Force Advanced	EASY!Force Advanced	-
Visokotlačno crijevo	m	10	10	-
Mlazna cijev	mm	1050	1050	-
Trostruka mlaznica	■	■	■	-
Pripremljen za Servo Control	■	■	■	-
Broj za narudžbu	<b>1.524-950.2</b>	<b>1.524-950.2</b>	<b>1.524-950.2</b>	<b>3.070-030.0</b>
Cijena	<b>na upit</b>	<b>na upit</b>	<b>na upit</b>	<b>28.659,03</b>

■ Sadržano u opsegu isporuke. Neobavezujuća preporučena cijena bez PDV-a.

## KOMPLETI ZA NADOGRAĐNJU

Kada odaberete osnovnu varijantu, možemo je različitim nadogradnjama i priborom prilagoditi vašim potrebama. Mogućnosti konfiguriranja možete pronaći u sljedećoj tablici:

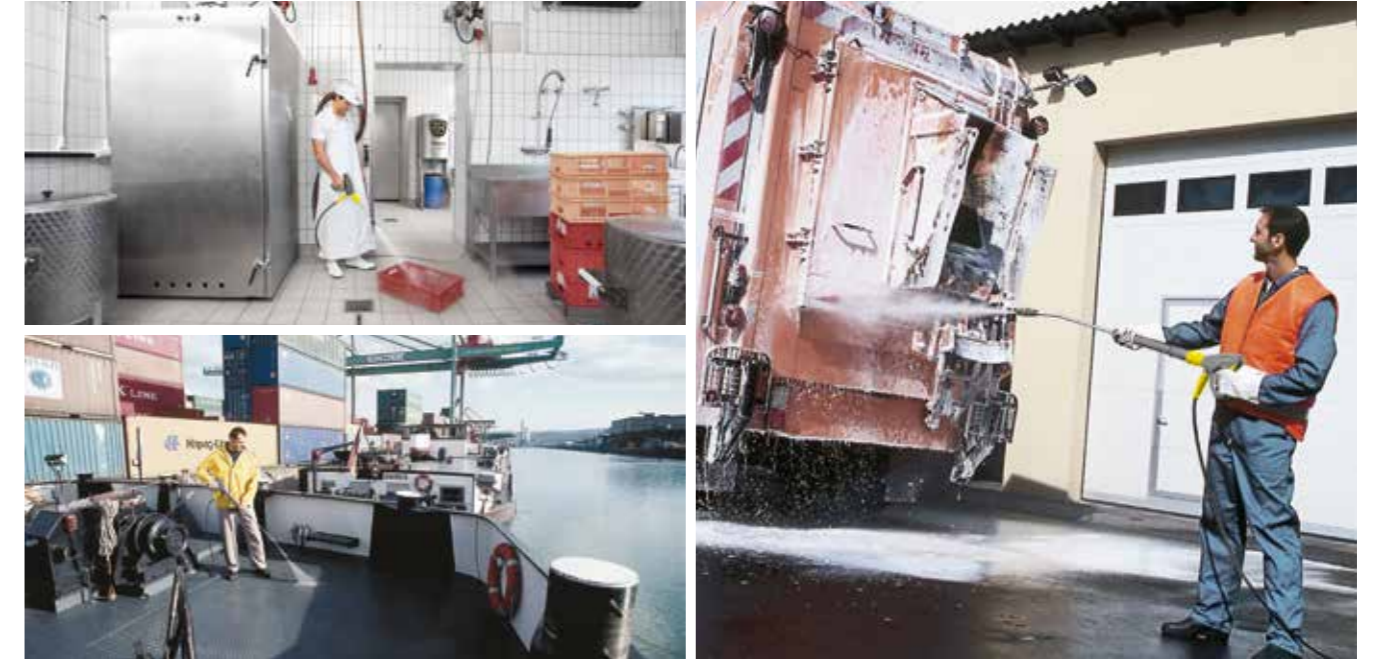

HD 13/12-4 ST

HD 9/18-4 ST

HD 7/16-4 ST

### Tehnički podaci

	Ph / V / Hz	3 / 400 / 50	3 / 400 / 50	3 / 400 / 50
Vrsta struje	Ph / V / Hz	3 / 400 / 50	3 / 400 / 50	3 / 400 / 50
Protok	l/h	650-1300	460-900	300-700
Radni tlak	bar / MPa	30-120 / 3-12	40-180 / 4-18	30-160 / 3-16
Maks. tlak	bar / MPa	150 / 15	210 / 21	190 / 19
Maks. ulazna temperatura	°C	70	70	70
Priključna snaga	kW	6,4	6,4	4,4
Težina	kg	72	62,5	53
Dimenzije (D x Š x V)	mm	533 x 790 x 420	533 x 790 x 420	533 x 790 x 420

### Oprema - Standard

	EASY!Force Advanced	EASY!Force Advanced	EASY!Force Advanced
Ručni pištolj za prskanje	EASY!Force Advanced	EASY!Force Advanced	EASY!Force Advanced
Visokotlačno crijevo	m	10	10
Mlazna cijev	mm	1050	1050
Trostruka mlaznica	■ ručna primjena	■ ručna primjena	■ ručna primjena
Pripremljen za Servo Control	■	■	■
Okvir - praškasto premazani čelik	■	■	■
Tlačno rasterećenje	bez	bez	bez
Zaštita od rada na suho	bez	bez	bez
Tekući omekšivač vode	bez	bez	bez
Brojilo radnih sati	bez	bez	bez
Tlačno rasterećenje,	moguća nadogradnja	moguća nadogradnja	moguća nadogradnja
Tekući omekšivač vode	moguća nadogradnja	moguća nadogradnja	moguća nadogradnja
Brojilo radnih sati	moguća nadogradnja	moguća nadogradnja	moguća nadogradnja
Zaštita od rada na suho	nije moguća nadogradnja	nije moguća nadogradnja	nije moguća nadogradnja
Broj za narudžbu	<b>0.300-320.0</b>	<b>0.300-319.0</b>	<b>0.300-318.0</b>
Cijena	<b>24.064,51</b>	<b>22.158,95</b>	<b>20.688,95</b>

■ Sadržano u opsegu isporuke. Neobavezujuća preporučena cijena bez PDV-a.



## JOŠ VEĆA SNAGA ZA ZAHTJEVNE ZADATKE: NAŠI EKSTRAVISOKOTLAČNI ČISTAČI

Snagom od otprilike 15 do 30 kW i tlakom od 350 do 1000 bar naši su kompaktni i mobilni ekstravisokotlačni čistači idealni za zahtjevne zadatke u transportu, građevini i industriji. Ekstravisokotlačni čistači Kärcher dijelom nastaju u uskoj suradnji s našim centrom za kompetencije UHP WOMA.



### Dva razreda - jedna kvaliteta

Naši mobilni i fleksibilni uređaji HD Cage razred su za sebe. Razred od 15 kW trajno stvara radni tlak od 350 do 500 bar. U tom razredu možete birati između električnih ili benzinskih motora. Razred od 30 kW potiskuje do 30 l/min na 500 bar i na 1000 bar do 15 l/min. Točno snaga i izdržljivost koju trebate za čišćenje oplata.



### Evo kako ćete ispravno pročitati nazive uređaja:

Tip uređaja	Protok	Radni tlak	Motor	Pogon	Oprema
Primjer: HD	18	/ 50	-4		
HD = visokotlačni čistač (hladna voda) × 100 u l/h		u MPa	-4 = 4-polni	Ge = Gasoline Engine, benzin De = Diesel Engine, dizel	Cage = robustan okvir od cijevi Skid = stacionarno okvirno postolje Classic = jednostavna oprema Adv = Advanced, napredna oprema



## HD CAGE 30 KW



### Uklanja i najtvrdokorniju prljavštinu

Čak i najtvrdokornija prljavština ne može izdržati radni tlak do 1000 bar našeg novog ekstravisokotlačnog uređaja HD 9/100 impresivne snage čišćenja uz istovremeno nisku potrošnju vode. To osigurava snažna industrijska visokotlačna crpka WOMA koja oduševljava visokim stupnjem volumetrijske učinkovitosti. Fleksibilan uređaj primjenjiv je za razne primjene.



#### 1 Snažna industrijska visokotlačna crpka

- Klip od tvrdog metala za dug vijek trajanja.
- Konstrukcija prilagođena za servis, za jednostavnu zamjenu potrošnih dijelova kao što su ventili, brtve ili klipovi.

#### 2 Praktičan pištolj WOMA

- Ergonomska ručka i mala težina za rukovanje prilagođeno korisniku.
- Rad bez umaranja zahvaljujući smanjenim silama povlačenja.

**DOSTUPNO  
OD STUDENOG  
2019.**

#### HD 9/100-4 Cage Advanced

#### HD 9/100-4 Cage Classic

- Tlačni rasteretni ventil za jednostavno i praktično rukovanje
- Serijska pumpa za potiskivanje vode
- Serijsko osiguranje od nedostatka vode

- Serijska pumpa za potiskivanje vode
- Serijsko osiguranje od nedostatka vode

#### Tehnički podaci

Vrsta struje	Ph / V / Hz	3 / 380-415 / 50	3 / 380-415 / 50
Priključna snaga	kW	30	30
Protok	l/h	900	900
Radni tlak	bar / MPa	1000 / 100	1000 / 100
Maks. tlak	bar / MPa	1150 / 115	1150 / 115
Maks. ulazna temperatura	°C	60	60
Težina	kg	400	390
Dimenzije (D × Š × V)		1385 × 790 × 1090	1385 × 790 × 1090

#### Oprema

Ručni pištolj za prskanje	UHP pištolj (Dry Shut)	UHP pištolj (Dump Gun)
Visokotlačno crijevo	m	20
Mlazna cijev	mm	750
Mlaznica		Mlaznica s okruglim mlazom
Integrirani filter za vodu	■	■
Automatsko tlačno rasterećenje	■	■
Osiguranje od nedostatka vode	■	■
Broj za narudžbu	<b>1.812-002.0</b>	<b>1.812-000.0</b>
Cijena	<b>218.534,58</b>	<b>207.948,13</b>

■ Sadržano u opsegu isporuke. Neobavezujuća preporučena cijena bez PDV-a.

## HD CAGE 30 KW



### Za maksimalan površinski učinak

Fleksibilno primjenjiv i mobilan model iz naše kompaktne klase UHP razvijen je za prljavštinu na velikim površinama i oduševljava ravnim mogućnostima primjene. Radni tlak od 500 bar i protok vode od 1800 l/h daju snagu čišćenja od 30 kW koja jamči najbolje rezultate čak i na velikim površinama. Pritom jedinica kućišta pouzdano štiti uređaj čak i tijekom najtežih zahvata.



#### 1 Tlačni rasteretni ventil

- Tlačni rasteretni ventil smanjuje tlak u crijevu tako da ono postaje savitljivo dok je pištolj zatvoren.
- Sprečava nagao povratni udar jer se tlak polako povećava pri izvlačenju pištolja.

#### 2 Velika mobilnost

- Veliki kotači i optimalno težište osiguravaju veliku mobilnost uređaja - unatoč veličini.
- Praktična kuka za dizalicu dopušta jednostavan transport, čak i na neprohodnom terenu.

#### HD 18/50-4 Cage Adv

#### HD 18/50-4 Cage Classic

- Automatsko tlačno rasterećenje
- Pumpa za potiskivanje vode (opcija)
- Serijsko osiguranje od nedostatka vode

- Pumpa za potiskivanje vode (opcija)
- Serijsko osiguranje od nedostatka vode

#### Tehnički podaci

Vrsta struje	Ph / V / Hz	3 / 380-415 / 50	3 / 380-415 / 50
Priključna snaga	kW	30	30
Protok	l/h	1800	1800
Radni tlak	bar / MPa	500 / 50	500 / 50
Maks. tlak	bar / MPa	620 / 62	620 / 62
Maks. ulazna temperatura	°C	maks. 60	maks. 60
Težina	kg	310	310
Dimenzije (D × Š × V)	mm	1320 × 780 × 1090	1320 × 780 × 1090

#### Oprema

Ručni pištolj za prskanje	Industrijski pištolj	Industrijski pištolj
Visokotlačno crijevo	m	20 / Heavy duty
Mlazna cijev	mm	700
Mlaznica		Power mlaznica
Integrirani filter za vodu	■	■
Automatsko tlačno rasterećenje	■	-
Osiguranje od nedostatka vode	■	■
Broj za narudžbu	<b>1.367-162.0</b>	<b>1.367-160.0</b>
Cijena	<b>136.489,59</b>	<b>118.568,24</b>

■ Sadržano u opsegu isporuke. Neobavezujuća preporučena cijena bez PDV-a.



## HD CAGE 15 KW



### Ulazak u svijet ekstravisokotlačnih uređaja

S radnim tlakom od 350 do 500 bar ovi se uređaji ubrajaju u početne modele u kompaktnoj klasi UHP. Dizajn kućišta čvrst je za uzimanje, nepopustljiv na prljavštinu, siguran za manevriranje dizalicom i vrlo se jednostavno transportira po inteligentnom principu kolica s vrećama.



#### 1 Ekstravisokoučinkovita pumpa s koljenastim vratilom

- Pouzdana i dugotrajna: ekstravisokoučinkovita pumpa s koljenastim vratilom Kärcher osigurava optimalan tlak.

#### 2 Sigurno spremanje

- Pribor i alat spremaju se u zaštićeni pretinac. Tako je uvijek sve pospremljeno.

## HD CAGE 15 KW



### Maksimalna fleksibilnost kod teških zahvata

Štedljiv i pouzdan motor s unutarnjim izgaranjem ostvaruje maksimalan stupanj nepopustljivosti. Zahvaljujući tlaku vodu od 350 ili 500 bar uređaj bez problema svladava čak i najteže zadatke čišćenja i izdržava čak i najteže izazove.

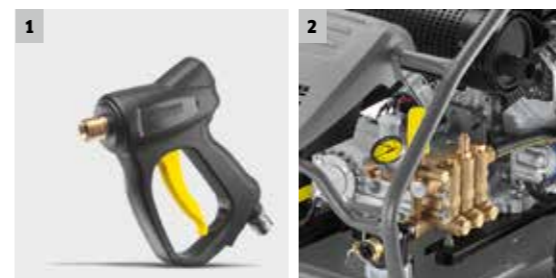
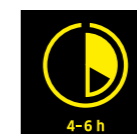

#### 1 Industrijski ručni pištolj za prskanje

- Robustan i dugotrajn: novi industrijski ručni pištolj za prskanje proizvođača Kärcher koncipiran je specijalno za najteže uvjete uporabe.

#### 2 Regulacija broja okretaja

- U načinu rada mirovanje automatski se smanjuje broj okretaja. To čuva motor te istovremeno šteti energiju.

### HD 9/50-4 Cage

### HD 13/35-4 Cage

- Robustan industrijski pištolj
- Osiguranje od nedostatka vode (opcija)

- Robustan industrijski pištolj
- Osiguranje od nedostatka vode (opcija)

#### Tehnički podaci

		HD 9/50-4 Cage	HD 13/35-4 Cage
Vrsta struje	Ph / V / Hz	3 / 400 / 50	3 / 400 / 50
Priključna snaga	kW	15	15
Protok	l/h	500-900	500-1300
Radni tlak	bar / MPa	150-500 / 15-50	100-350 / 10-35
Maks. tlak	bar / MPa	640 / 64	450 / 45
Maks. ulazna temperatura	°C	60	60
Težina	kg	190	190
Dimenzije (D × Š × V)	mm	930 × 800 × 920	930 × 800 × 920

#### Oprema

		HD 9/50-4 Cage	HD 13/35-4 Cage
Ručni pištolj za prskanje		Industrijski pištolj	Industrijski pištolj
Visokotlačno crijevo	m	10 / Heavy duty	10 / Heavy duty
Mlazna cijev	mm	700	700
Mlaznica		Power mlaznica	Power mlaznica
Integrirani filter za vodu		■	■
Automatsko tlačno rasterećenje		-	-
Osiguranje od nedostatka vode		-	-
Broj za narudžbu		<b>1.367-156.0</b>	<b>1.367-154.0</b>
Cijena		<b>53.612,81</b>	<b>54.217,75</b>

■ Sadržano u opsegu isporuke. Neobavezujuća preporučena cijena bez PDV-a.

### HD 9/50 Ge Cage

### HD 13/35 Ge Cage

- Robustan industrijski pištolj
- Osiguranje od nedostatka vode (opcija)
- Regulacija broja okretaja

- Robustan industrijski pištolj
- Osiguranje od nedostatka vode (opcija)
- Regulacija broja okretaja

#### Tehnički podaci

		HD 9/50 Ge Cage	HD 13/35 Ge Cage
Proizvođač motora		Honda	Honda
Tip motora		GX 660/benzin	GX 660/benzin
Snaga motora	kW	16	16
Protok	l/h	500-900	500-1300
Radni tlak	bar / MPa	150-500 / 15-50	100-350 / 10-35
Maks. tlak	bar / MPa	640 / 64	450 / 45
Maks. ulazna temperatura	°C	60	60
Težina	kg	135	135
Dimenzije (D × Š × V)	mm	930 × 800 × 920	930 × 800 × 920

#### Oprema

		HD 9/50 Ge Cage	HD 13/35 Ge Cage
Ručni pištolj za prskanje		Industrijski pištolj	Industrijski pištolj
Visokotlačno crijevo	m	10 / Heavy duty	10 / Heavy duty
Mlazna cijev	mm	700	700
Mlaznica		Power mlaznica	Power mlaznica
Integrirani filter za vodu		■	■
Automatsko tlačno rasterećenje		-	-
Osiguranje od nedostatka vode		-	-
Broj za narudžbu		<b>1.367-506.0</b>	<b>1.367-505.0</b>
Cijena		<b>73.651,45</b>	<b>70.173,04</b>

■ Sadržano u opsegu isporuke. Neobavezujuća preporučena cijena bez PDV-a.



## WOMA - INDIVIDUALNE KONFIGURACIJE U 4 KORAKA

Zahvaljujući dosljednom ulaganju u istraživanje i razvoj, pionirskom duhu i oduševljenju za inovacije, WOMA je već desetljećima tehnološki lider i predvodnik u području inovacija u tehnologiji visokotlačnog mlaza vode. WOMA razvija sustave koji postižu vrijednosti tlaka vode do 4000 bar i protok do 1800 litara u minuti. Kao dio grupacije Kärcher, lidera na svjetskom tržištu za tehnologiju čišćenja, WOMA pritom igra značajnu ulogu i na međunarodnoj sceni.



### 1 Pumpa

Ultravisokotlačne pumpe WOMA s niskim stupnjem habanja odlikuju se radnim tlakovima do 4000 bar, dugim vijekom trajanja i dugim intervalima održavanja.

### 2 Upravljanje sustavom

Ovisno o potrebi i kupčevim specifikacijama WOMA nudi odgovarajuć sustav od klasičnog upravljanja Classic za rad pištolja na paru pa sve do lako razumljivog naprednog upravljanja Expert. Upravljanje Expert oduševljava na primjer nadzorom radnog stanja, regulacijom broja okretaja pritiska za visok stupanj radne sigurnosti i učinkovito iskorištenje resursa.

### 3 Pogon

Pogon ultravisokotlačnih pumpi preuzimaju robusni dizelski ili elektromotori bez emisija razreda energetske učinkovitosti IE3, a vi možete odabrati koji želite. Ovisno o dotičnom zakonodavstvu dizelski se motori ugrađuju s valjanim stupnjevima ispušnih plinova.

### 4 Opcije dogradnje

Puna fleksibilnost pri dogradnji: ultravisokotlačni agregat može se postaviti na jednostavni osnovni okvira, ali i na mobilnu prikolicu s poklopcem. Moguća je i ugradnja u kontejner ISO.

Ostale informacije naći ćete na [www.woma.de](http://www.woma.de).

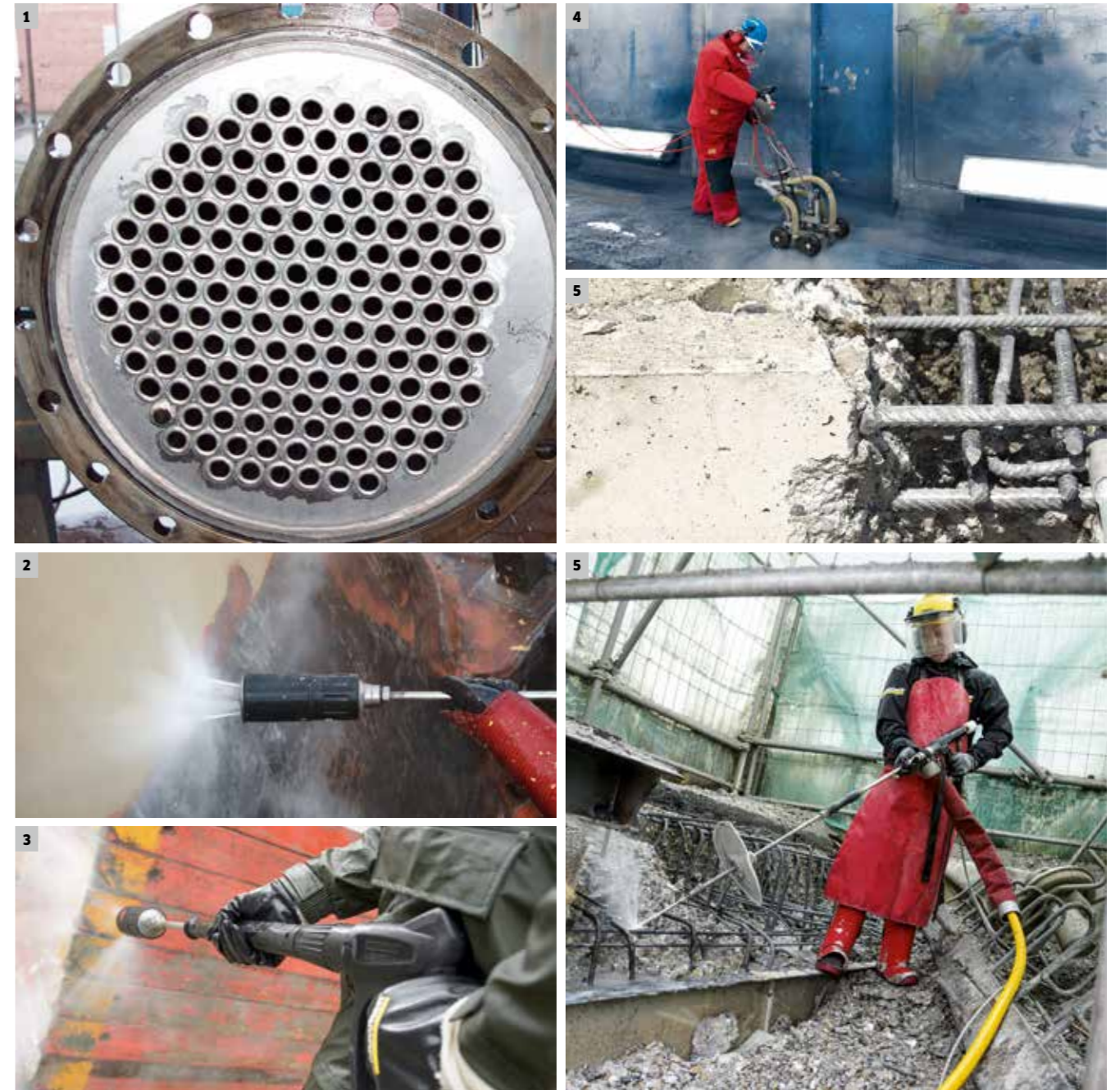

### Specijalni pribor omogućuje raznoliku primjenu

- 1 Čišćenje izmjenjivača topline
- 2 Skidanje laka
- 3 Čišćenje oplate

Ostale informacije na upit.

- 4 Čišćenje površina
- 5 Sanacija betona



## OPSEŽAN PRIBOR ZA OPTIMALNE REZULTATE KOD NAJRAZLIČITIJIH PRIMJENA

Naši ekstravisokotlačni čistači UHP oduševljavaju nadmoćnom snagom. Kako biste tu snagu mogli optimalno iskoristiti za razne primjene, primjerice za čišćenje oplata ili sanaciju betona, nudimo vam širok spektar savršeno prilagođenog pribora. Ako su vam potrebna dodatna specijalna rješenja, naš centar kompetencije WOMA jamči vam ponudu koja će vam odgovarati.



### STROJ

### PRIBOR

### PRIMJENA

Ručno upravljani pištolji i rotorske mlaznice



Čišćenje oplata  
Sanacija betona



Tretiranje površine



Uklanjanje laka na brodu  
Uklanjanje laka i kabine za lakiranje



Čišćenje cijevi



Čišćenje izmjenjivača topline  
Čišćenje cijevi



Unutarnje čišćenje spremnika



Čišćenje spremnika i silosa  
Čišćenje kotla za miješanje





## IZNIMNO SIGURNO. IZNIMNO OTMJENO.

Siguran rad nikada nije bio privlačniji! Nova Kärcher radna oprema postavlja nova mjerila po pitanju sigurnosti. Ne samo da pruža pouzdanu zaštitu od prijavštine, vlage, buke i ozljeda, već ima i naglašene modne detalje. Kvalitetni materijali su jednostavni za održavanje, robusni i posebno otporni na trošenje. Usto jamče optimalnu slobodu kretanju i veliki komfor pri nošenju. Kärcher za svaku primjenu ima odgovarajuće rješenje za zaštitu na radu. Kako biste sa sigurnošću bolje radili.



### Visokotlačno zaštitno odijelo

Naše visokotlačno zaštitno odijelo posvuda vas štiti od vodenih mlazova do 1000 bar. Ovo je odijelo posebno lagano, prozirno i perivo. Čak su i šavovi potpuno vodonepropusni. Zaštićeni ste od porezotina, a ipak se možete slobodno kretati. Reflektori na rukama i nogama pružaju vam dodatnu sigurnost zbog vidljivosti.

### Zaštitna radna odijela za mokre okoline

Zaštitna odijela Kärcher u izvedbama „Classic“ i „Advanced“ učinkovito štite tijelo od vanjskih utjecaja. Posebno pri uporabi visokotlačnih i ekstravisokotlačnih čistača.

### Zaštita za uši i glavu

Čepić za uho s vezicom, sklopivi štitnici sluha ili kompletna kaciga – Kärcher nudi prikladno rješenje za sve radove.

### Zaštitne naočale

Zaštitne naočale Kärcher objedinjuju svo znanje i iskustvo poznatog proizvođača uvex. Inovativna tehnika i sportski dizajn čine ih važnim radnim priborom kao i idealnim pratiteljem u slobodno vrijeme.

### Zaštitne rukavice

Zaštitne rukavice Kärcher pružaju najbolju zaštitu vašim prstima.

### Zaštita na radu UHP

Zaštitnu odjeću do 3000 bar dobit ćete u našem centru kompetencija UHP WOMA.

Pribor	Oznaka	Sl.	Veličina	Broj za narudžbu	UT	Cijena
<b>HD radna zaštitna odijela</b>						
Visokotlačno zaštitno odijelo		1	M	6.547-055.0	02	<b>20.160,34</b>
Visokotlačno zaštitno odijelo		1	L	6.547-056.0	02	<b>20.160,34</b>
Visokotlačno zaštitno odijelo		1	XL	6.547-057.0	02	<b>20.160,34</b>

Neobavezujuća preporučena cijena bez PDV-a.

## ZAŠTITNA RADNA ODIJELA ZA MOKRE OKOLINE KÄRCHER



### Potpuno zaštićeni

Zaštitna radna odijela za mokre okoline marke Kärcher otporna su na kidanje i abraziju te pružaju vrlo ugodan osjećaj sigurnosti. Oduševljavaju dobrim krojem i visoki stupnjem ugodnosti pri nošenju. Zahvaljujući impregnaciji fluorougljikom koja odbija vodu, ulje i prljavštinu i hidrofilnim membranama odijela u svakom trenutku jamče pouzdanu zaštitu – čak i tijekom najzahtjevnijih radova čišćenja i radova na otvorenom. Kvalitetnu obradu možete vidjeti i osjetiti.



BREATHABLE  
samo kod izvedbe  
Advanced

REFLECTIVE  
STRIPES  
samo kod izvedbe  
Advanced

WATERPROOF

WINDPROOF

#### Dobar osjećaj sigurnosti

- Osjetno sigurniji rad.
- Maksimalna sloboda kretanja.

#### Savršen kroj

- Optimalna udobnost pri nošenju.
- Izvršna obrada.

#### Atraktivan nastup

- Profesionalna radna odjeća i dobar izgled ne moraju se međusobno isključivati.

#### Visokoučinkovita zaštita

- Impregnacija fluorougljikom koja odbija vodu, ulje i prljavštinu u kombinaciji s prozračnim hidrofilnim membranama pruža najbolju moguću zaštitu od vlage i prljavštine.

Pribor	Oznaka	Sl.	Veličina	Broj za narudžbu	UT	Cijena
Zaštitna odijela	Nepromoćivo zaštitno odijelo Classic	1	M	6.025-495.0	02	1.500,64
	Nepromoćivo zaštitno odijelo Classic	1	L	6.025-496.0	02	1.500,64
	Nepromoćivo zaštitno odijelo Classic	1	XL	6.025-497.0	02	1.500,64
	Nepromoćivo zaštitno odijelo Classic	1	XXL	6.025-498.0	02	1.500,64
	Nepromoćivo zaštitno odijelo Advanced	2	M	6.025-499.0	02	1.500,64
	Nepromoćivo zaštitno odijelo Advanced	2	L	6.025-500.0	02	1.500,64
	Nepromoćivo zaštitno odijelo Advanced	2	XL	6.025-501.0	02	1.500,64
	Nepromoćivo zaštitno odijelo Advanced	2	XXL	6.025-502.0	02	1.500,64
	Nepromoćiva zaštitna jakna Advanced	3	M	6.025-503.0	02	1.665,34
	Nepromoćiva zaštitna jakna Advanced	3	L	6.025-504.0	02	1.665,34
	Nepromoćiva zaštitna jakna Advanced	3	XL	6.025-505.0	02	1.665,34
	Nepromoćiva zaštitna jakna Advanced	3	XXL	6.025-506.0	02	1.665,34
	Nepromoćive zaštitne hlače Advanced	4	M	6.025-507.0	02	1.220,03
	Nepromoćive zaštitne hlače Advanced	4	L	6.025-508.0	02	1.220,03
	Nepromoćive zaštitne hlače Advanced	4	XL	6.025-509.0	02	1.220,03
	Nepromoćive zaštitne hlače Advanced	4	XXL	6.025-510.0	02	1.220,03

Neobavezujuća preporučena cijena bez PDV-a.

## ZAŠTITA ZA UŠI I GLAVU KÄRCHER



### Sigurna zaštita glave i ušiju

Konstantna razina buke stresna je za tijelo i um i može trajno oštetiti osjetljiv ljudski sluh. Stoga mjere zaštite sluha nisu samo preporučljive pri radovima glasnijima od 80dB(A), nego čak i propisane. Kärcher nudi pouzdana rješenja za zaštitu sluha koja služe dugoročnom očuvanju sluha. Za ugodan i učinkovit rad bez trajnog akustičnog stresa.



SNR 31 dB

FOLDABLE

COMFORTABLE FIT

EASY SIZE  
ADJUSTMENT

VARIABLE AIR

#### Uvijek hladne glave

- Ventilacijski otvori na kacigi mogu se varijabilno namjestiti za dotične uvjete klime i vremenskih prilika.
- Najbolja moguća ventilacija pri svakom radnom koraku.

#### Udobno nošenje s dobrom zvučnom izolacijom

- Kapsula za zaštitu sluha na kacigi ima posebno mekane spužvaste jastučice.
- Iznimno udobno uz istovremenu izolaciju od 31dB(A) (vrijednost SNR).

#### Kombinacija za zaštitu glave

- Savršena prilagodba okolnim uvjetima rada zahvaljujući 3 varijabilnim ventilacijskim otvorima.
- Vizir s pridržnim okvirom može se preklopiti prema gore i pruža odličnu zaštitu.

#### Sklopiva zaštita sluha u kapsuli

- S kvalitetnom čeličnom prečkom i vješanjem u 2 točke za optimalnu zaštitu i udobnost pri nošenju.
- Izvršna za dugotrajne primjene.
- Svi su upravljački elementi pregledno raspoređeni i jednostavno se dohvaćaju.

Pribor	Oznaka	Sl.	Veličina	Broj za narudžbu	UT	Cijena
Zaštita sluha	Čepići za uši	1	Unisize	6.025-511.0	02	21,64
	Zaštitna kaciga sa slušalicama i viziorom	2	Unisize	6.025-512.0	02	1.131,09
	Štitnici za uši	3	Unisize	6.025-513.0	02	247,93
	Zamjenske slušalice za kacigu			6.025-514.0	02	288,66
	Zamjenski vizir za kacigu			6.025-515.0	02	559,14

Neobavezujuća preporučena cijena bez PDV-a.



## ASORTIMAN ZAŠTITNIH NAOČALA KÄRCHER



### Zaštitne naočale Kärcher – sigurnost i stil

Naočale se temelje na patentiranoj tehnologiji „Duo Component Technology“ poznatog proizvođača uvex. Pritom su tvrde i mekane komponente savršeno kombinirane.

Za optimalan dosjed na točkama dodira u području nosa, čela i ušiju te za maksimalno udobno nošenje čak i tijekom trajne uporabe. Ove inovativne zaštitne naočale Kärcher gotovo da je šteta nositi samo za rad.



#### Slobodan i bistar pogled

- Premazi optimalno prilagođeni radu s vodom i vodenom parom.
- Sva su stakla iznutra premazima trajno zaštićena od orošavanja, a izvana iznimno otporna na ogrebotine.

#### Sigurno pri radu









- Maksimalna zaštita od svih mehaničkih opasnosti prema normi DIN EN 166 zbog polikarbonata otpornog na udarce.
- Nenarušen vid sa 100 posto UV zaštite.

#### Promišljeni koncept štitnika

- Patentirani štitnici quattroflex bez šarki od grilamida otpornog na udarce imaju 4 jastučića za ugodno dosjedanje bez pritiskivanja u osjetljivom području ušiju.
- Individualno namjestiva duljina i kut nagiba štitnika.

#### Inovativna konstrukcija okvira

- Indirektna ventilacija osigurava ugodnu klimu za oči.
- Apsorber šoka u području čela osigurava visok stupanj otpornosti na udarce i optimalan kroj.

Pribor	Oznaka	Sl.	Veličina	Broj za narudžbu	UT	Cijena
<b>Zaštitne naočale</b>						
	<b>Zaštitne naočale prozirne</b>	1	Jedna veličina	6.025-482.0	02	<b>115,18</b>
	<b>Zaštitne naočale, zaštita od sunca</b>	2	Jedna veličina	6.025-483.0	02	<b>116,84</b>
	<b>Zaštitne naočale s pojačanjem kontrasta</b>	3	Jedna veličina	6.025-484.0	02	<b>116,84</b>
	<b>Zamjenska leća, prozirna</b>	4	Jedna veličina	6.025-485.0	02	<b>60,46</b>
	<b>Zamjenska leća za zaštitu od sunca</b>	5	Jedna veličina	6.025-486.0	02	<b>63,00</b>
	<b>Zamjenska leća s pojačanjem kontrasta</b>	6	Jedna veličina	6.025-487.0	02	<b>63,00</b>
	<b>Komplet zaštitnih naočala</b>	7	Jedna veličina	6.025-488.0	02	<b>242,84</b>
	<b>Gornje naočale</b>	8	Jedna veličina	6.025-489.0	02	<b>119,00</b>

Neobavezujuća preporučena cijena bez PDV-a.

## ASORTIMAN ZAŠTITNIH RUKAVICA KÄRCHER



### Zaštitne rukavice Kärcher – sve u vašim rukama

Ruke su naš najvažniji alat – i stoga je vrlo važno zaštititi ih. Najbolje s novim zaštitnim rukavicama proizvođača Kärcher. Kvalitetne rukavice atraktivnog izgleda Kärcher oduševljavaju optimalnim ergonomskim krojem, vrhunskom udobnošću i maksimalnom slobodnom kretanja. Jednom riječju: Idealno rješenje za sve koji rado snažno prione na posao.



#### Najbolje držanje uz najbolju udobnost

- Prozirni nitrilni premaz na rukavicama osigurava dobru blokadu vlage i otpornost na abraziju.
- Odličan osjećaj dodira i odličan osjećaj mokrog dodira.

#### Oeko-Tex® Standard 100

- Uporaba kvalitetnog pamuka za ugodan osjećaj nošenja i optimalan komfor.

#### Savršeni univerzalni modeli

- Izvrsna otpornost na abraziju, visok stupanj otpornosti, dobra otpornost na rezanje i izvrstan osjećaj za suho i mokro hvatanje.
- Pravi univerzalni talenti tijekom svih vrsta radova.

#### Udobno i sigurno

- Izvrsan ergonomski kroj, visoka prihvatljivost i fleksibilnost nošenja i odlično prihvaćanje vodene pare.

Pribor	Oznaka	Sl.	Veličina	Broj za narudžbu	UT	Cijena
<b>Zaštitne rukavice</b>						
	<b>Zaštitne rukavice, kratke</b>	1	8	6.025-490.0	02	<b>60,46</b>
	<b>Zaštitne rukavice, kratke</b>	1	9	6.025-491.0	02	<b>60,46</b>
	<b>Zaštitne rukavice, kratke</b>	1	10	6.025-492.0	02	<b>60,46</b>
	<b>Zaštitne rukavice, duge</b>	2	9	6.025-493.0	02	<b>124,73</b>
	<b>Zaštitne rukavice, duge</b>	2	10	6.025-494.0	02	<b>124,73</b>

Neobavezujuća preporučena cijena bez PDV-a.



## OPREMA I TEHNIKA S KOJOM ĆETE VANI POSTIĆI VIŠE.

Naša platforma s akumulatorskom baterijom od 50 V pruža sve što vam je potrebno kao profesionalcu: enormnu učinkovitost u kombinaciji s ekonomičnim radom i ergonomskim rukovanjem. A kako doista nigdje ne biste došli do granica, svoju opremu dopunite našim snažnim električnim generatorima i pumpom za nečistu vodu na benzin.



### Kazalo Električna oprema za rad na otvorenom

Puhač lišća	Stranica	180
Lančana pila	Stranica	181
Trimer za travu	Stranica	182
Škare za živicu	Stranica	183
Akumulatorski radni uređaji s tehnologijom 50 V	Stranica	184
Električni generatori na benzin	Stranica	186
Pumpa za nečistu vodu na benzin	Stranica	187
Pribor	Stranica	188



### Snaga bez ispušnih plinova: tehnologija 50 V

S našim snažnim akumulatorskim litij-ionskim baterijama od 50 V u ruke vam dajemo punu snagu, vrhunsku energetska učinkovitost i najveću moguću fleksibilnost. A to je upravo ono što vi kao profesionalac trebate. Obavljajte svoje radove bez velike buke i emisija tijekom primjene. Naš program od 50 V ima sve za zahtjevne korisnike poput vas: tihe uređaje s niskom razinom vibracija i vrlo niskih režijskih troškova i troškova održavanja.

### Evo kako ćete ispravno pročitati nazive uređaja:

Model		
Primjer: LB 850 Bp		
<b>LB</b>	=	Leaf Blower (puhač lišća)
<b>CS</b>	=	Chain Saw (lančana pila)
<b>ST</b>	=	String Trimmer (trimer za travu)
<b>HT</b>	=	Hedge Trimmer (škare za živicu)
<b>Bp</b>	=	Battery Pack (akumulatorska baterija)
<b>PGG</b>	=	Power Generator Gasoline (električni generator na benzin)
<b>WWP</b>	=	Waste Water Pump (pumpa za nečistu vodu)



## PUHAČ LIŠĆA

### Zajedno bolji: puhač lišća i komunalna vozila



Izdržljivo, ekonomično, ekološki prihvatljivo i vrlo, vrlo tiho: Naša akumulatorska alternativa puhačima lišća na benzin idealna je nadopuna za Kärcherova komunalna vozila u svakodnevnoj radnoj uporabi pri uklanjanju lišća, smeća i prljavštine – čak i na teško dostupnim mjestima pa čak i noću nakon događanja. Akumulatorske baterije i punjač naručite zasebno.

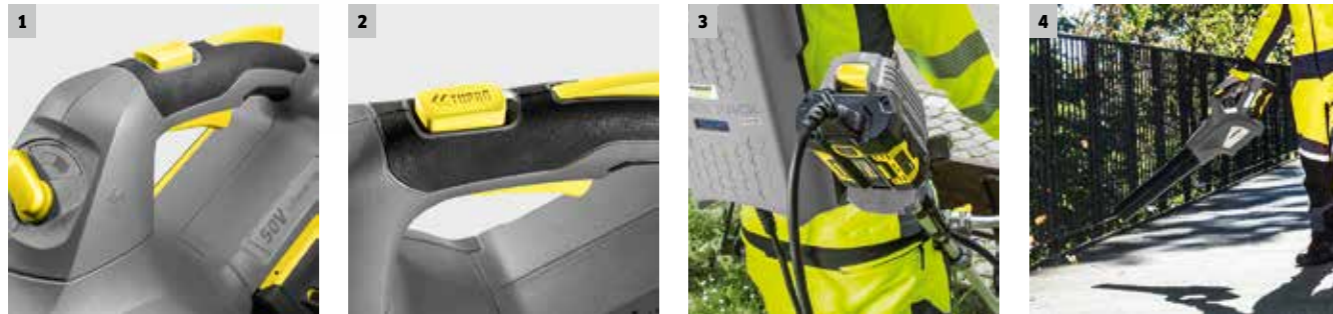

#### 1 Kontinuirano namjestiv broj okretaja

- Za komfornu prilagodbu brzine ispuhivanja prema potrebi.

#### 2 Gumb Turbo za kratkotrajno povećanje snage

- Maksimalna brzina ispuhivanja za uklanjanje posebno ljepljivih listova i tvrdokornih ostataka prljavštine.

#### 3 Potpuna kompatibilnost akumulatorske baterije sa svim uređajima platforme 50 V

- Maksimalna fleksibilnost. Kompatibilna akumulatorska baterija omogućuje brzo prebacivanje na druge uređaje.

#### 4 Nema štetnih tvari i CO<sub>2</sub>

- Ekološki i jednostavno za uporabu. Nema mirisa benzina tijekom rada.

#### LB 850 Bp

- „Gumb Turbo“ za kratkotrajno povećanje snage
- Kontinuirana regulacija broja okretaja

#### Tehnički podaci

Napon	V	50
Zajamčena razina zvučnog tlaka	dB(A)	95
Visoka razina zvučnog tlaka (ΔK = 2,5 dB(A))	dB(A)	82
Vrijednosti vibracije (K=1.5 m/s <sup>2</sup> )	m/s <sup>2</sup>	1.07
Brzina zraka	m/s	40
Protok zraka	m <sup>3</sup> /h	816
Vrijeme rada s Bp 200 Adv	min	maks. 60
Vrijeme rada s Bp 400 Adv	min	maks. 120
Vrijeme rada s Bp 800 Adv	min	maks. 240
Vrijeme rada s Bp 2400 Adv	min	maks. 700
Težina	kg	2,3
Dimenzije (D × Š × V)	mm	905 × 165 × 270
Broj za narudžbu		<b>1.442-110.0</b>
Cijena		<b>1.361,12</b>

Neobavezujuća preporučena cijena bez PDV-a.

Pribor	Naziv proizvoda	Br. za narudžbu	Opis	UT	Cijena
	Komplet zaštitnih naočala	6.025-488.0	Zaštitne naočale s UV zaštitom i prozirnim staklima bogatog kontrasta, otpornima na ogrebotine i orošavanje, koja se jednostavno zamjenjuju. Komforno sjede zahvaljujući namjestivim drškama s mekanim krajevima.	02	<b>242,84</b>

Neobavezujuća preporučena cijena bez PDV-a.

## MOTORNA PILA

### Snaga bez ispušnih plinova – svaki dan iznova.



Na akumulatorsku bateriju, bez neugodnih mirisa, gotovo bez vibracija, a ipak kvalitetna lančana pila: CS 330 Bp s inovativnom tehnologijom od 50 V oduševljava jednostavnim rukovanjem i velikom učinkovitošću. Uz to radi tako tiho da bez problema može raditi i u području osjetljivom na buku. Akumulatorske baterije i punjač naručite zasebno.



#### 1 Automatsko podmazivanje lanca olakšava posao korisniku

- Nezahtjevno održavanje uz istovremeno optimalno podmazivanje lanca i dulji vijek trajanja.

#### 2 Maksimalna sigurnost zahvaljujući električnoj kočnici lanca

- Trenutačno zaustavljanje lanca u slučaju dodira prednje zaštite za ruke radi maksimalne sigurnosti.

#### 3 Potpuna kompatibilnost akumulatorske baterije sa svim uređajima platforme 50 V

- Maksimalna fleksibilnost. Kompatibilna akumulatorska baterija omogućuje brzu zamjenu na druge uređaje prema potrebi.

#### 4 Nema štetnih tvari i CO<sub>2</sub>

- Ekološki i jednostavno za uporabu. Nema mirisa benzina tijekom rada.

#### CS 330 Bp

- Električna kočnica lanca
- Automatsko podmazivanje lanca

#### Tehnički podaci

Napon	V	50
Zajamčena razina zvučnog tlaka	dB(A)	99
Visoka razina zvučnog tlaka (ΔK = 2,5 dB(A))	dB(A)	86
Duljina vodilice	cm	35
Podjela lanca pile		3/8"
Brzina lanca	m/s	12
Vrijeme rada s Bp 200 Adv	Rezovi	maks. 108
Vrijeme rada s Bp 400 Adv	Rezovi	maks. 216
Vrijeme rada s Bp 800 Adv	Rezovi	maks. 405
Vrijeme rada s Bp 2400 Adv	Rezovi	-
Težina	kg	3,8
Dimenzije (D × Š × V)	mm	780 × 240 × 247
Broj za narudžbu		<b>1.442-111.0</b>
Cijena		<b>1.950,93</b>

Neobavezujuća preporučena cijena bez PDV-a.

## TRIMER ZA TRAVU



### Precizan rad. Čak i na malom prostoru

Košnja trave na nepristupačnim, brežuljkastim ili uskim mjestima i kutovima? S našim akumulatorskim trimerom za travu ST 400 Bp njega zelenila gotovo da je i prejednostavna. Kamo vi, tu i on. Njegova mala težina olakšava rad čak i kad teško stojite – savršena nadopuna Kärcherovim komunalnim vozilima u svakodnevnoj radnoj primjeni. Akumulatorske baterije i punjač naručite zasebno.



#### 1 Ergonomska ručka za dvije ruke

- Komforan rad bez umaranja tijekom dugog vremena.

#### 2 Komforan pojas za nošenje na dva ramena

- Olakšanje rada uz duge intervale rada.

#### 3 Potpuna kompatibilnost akumulatorske baterije sa svim uređajima platforme 50 V

- Maksimalna fleksibilnost. Kompatibilna akumulatorska baterija omogućuje brzo prebacivanje na druge uređaje.

#### 4 Nema štetnih tvari i CO<sub>2</sub>

- Ekološki i jednostavno za uporabu. Nema mirisa benzina tijekom rada.

#### ST 400 Bp

- Komforan pojas za nošenje na dva ramena
- Ergonomski upravljač za dvije ruke

#### Tehnički podaci

Napon	V	50
Zajamčena razina zvučnog tlaka	dB(A)	95
Visoka razina zvučnog tlaka (ΔK = 2,5 dB(A))	dB(A)	82
Rezni alat		Glava za trimer
Promjer niti	mm	2,4
Promjer kruga rezanja	mm	380
Vrijeme rada s Bp 200 Adv	min	maks. 20
Vrijeme rada s Bp 400 Adv	min	maks. 40
Vrijeme rada s Bp 800 Adv	min	maks. 80
Vrijeme rada s Bp 2400 Adv	min	maks. 230
Težina	kg	3,9
Dimenzije (D × Š × V)	mm	1833 × 591 × 609
Broj za narudžbu		1.442-112.0
Cijena		1.701,39

Neobavezujuća preporučena cijena bez PDV-a.

## ŠKARE ZA ŽIVICU

### Precizno rezanje. Posve bez buke



Snažne i robusne profesionalne akumulatorske škare za živicu nude sve što može ponuditi varijanta na benzinski pogon, pa čak i još više zbog vrlo niske razine buke pri radu. Dvostrano brušeni noževi osiguravaju uredno rezanje, a namjestivi stupnjevi brzine reza osiguravaju prilagodbu materijalu koji režete.

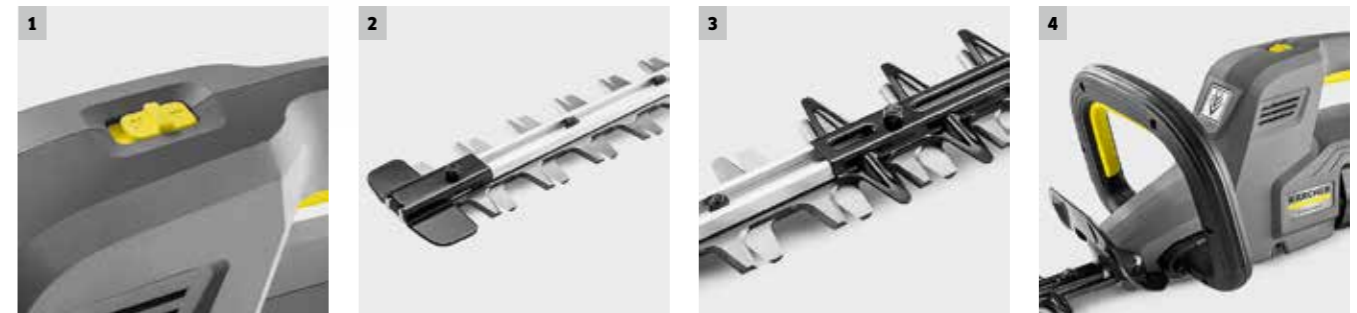

#### 1 Moguće odabrati dvije brzine rezanja

- Ovisno o zadatku na raspolaganju je optimalan rezultat rezanja s 2 brzine rezanja.

#### 2 Nož s dvije oštrice

- 2-strano brušeni nož (650 mm) za grane promjera do 33 mm osigurava uredan rezultat rezanja.

#### 3 Integrirana, učinkovita zaštita reza

- Vijčano učvršćena zaštita od rezanja sprečava oštećenja i tako povećava sigurnost baš kao i zaštite drške.

#### 4 Akumulatorska baterija kompatibilna sa svim uređajima platforme od 50 V

- Kompatibilna akumulatorska baterija omogućuje brzu zamjenu na druge uređaje prema potrebi - i obrnuto.

#### HT 615 Bp

- Integrirana zaštita od reza
- 2-stupanjska regulacija brzine rezanja

#### Tehnički podaci

Napon	V	50
Zajamčena razina zvučnog tlaka	dB(A)	92
Visoka razina zvučnog tlaka (ΔK = 2,5 dB(A))	dB(A)	79
Vrijednost vibracije prednje ručke (K=1,5 m/s <sup>2</sup> )		-
Duljina reza	mm	650
Broj okretaja / brzina noža	Rezovi/min	2800-3200
Vrijeme rada s Bp 200 Adv	min	maks. 35
Vrijeme rada s Bp 400 Adv	min	maks. 70
Vrijeme rada s Bp 800 Adv	min	maks. 140
Vrijeme rada s Bp 2400 Adv	min	maks. 400
Težina	kg	3,8
Dimenzije (D × Š × V)	mm	1144 × 221 × 195
Broj za narudžbu		1.442-113.0
Cijena		1.701,39

Neobavezujuća preporučena cijena bez PDV-a.



# AKUMULATORSKI RADNI UREĐAJI SA 50 V TEHNOLOGIJOM

## Jedan baterijski sustav, tisuću mogućnosti



Kärcher puhač lišća, trimer za travu, škare za živicu i motorna pila na akumulatorski pogon ispunjavaju očekivanja snagom i lakoćom. Zahvaljujući litij-ionskim baterijama i 50 V tehnologiji nude brojne prednosti u usporedbi s uređajima na benzin koje olakšavaju posao, rasterećuju okoliš i čuvaju korisnika.



### 1 Baterije u više razreda snage

Za naše su uređaje na raspolaganju baterije različitih razreda snage – posve prema individualnim potrebama, a zahvaljujući tehnologiji od 50 V pune se do 50 posto brže od uobičajenih litij-ionskih baterija na tržištu.

### 2 Ruksak s akumulatorskom baterijom Bp 2400 Adv

S rezervnom snagom od 1169 Wh ruksak s akumulatorskom baterijom omogućuje dovoljnu izdržljivost čak i najopsežnije radove. U pravilu nakon jednog radnog dana ne treba zamijeniti akumulatorsku bateriju (adapter i prijenosno postolje valja zasebno naručiti.)



### 3 Kompatibilno za sve radne uređaje

Litij-ionske baterije s tehnologijom od 50 V kompatibilne su sa svim akumulatorskim radnim uređajima proizvođača Kärcher, mijenjaju se brzo i jednostavno te se stoga fleksibilno upotrebljavaju u svakom trenutku.

### 4 Prikaz razine napunjenosti

Pomoću LED lampica različitih boja na akumulatorskim baterijama 50 V korisniku se jednim pogledom pouzdano prikazuje aktualno stanje napunjenosti.



### Bp 2400 Adv

### Bp 800 Adv

- Najveća gustoća energije na tržištu
- Adapter i prijenosno postolje valja naručiti zasebno

- Kompatibilno sa svim uređajima platforme 50 V
- Prikaz razine napunjenosti

#### Tehnički podaci

Napon	V	50	50
Kapacitet	Ah	23,2	7,5
Energija	Wh	1160	375
Težina	kg	9,8	2,87
Vrijeme punjenja	min	240	60
Broj za narudžbu		<b>2.852-204.0</b>	<b>2.852-189.0</b>
Cijena		<b>10.435,22</b>	<b>2.381,95</b>

Neobavezujuća preporučena cijena bez PDV-a.

### Bp 400 Adv

### Bp 200 Adv

- Kompatibilno sa svim uređajima platforme 50 V
- Prikaz razine napunjenosti

- Kompatibilno sa svim uređajima platforme 50 V
- Prikaz razine napunjenosti

#### Tehnički podaci

Napon	V	50	50
Kapacitet	Ah	4	2
Energija	Wh	200	100
Težina	kg	2,21	1,26
Vrijeme punjenja	min	30	25
Broj za narudžbu		<b>2.852-184.0</b>	<b>2.852-183.0</b>
Cijena		<b>1.436,73</b>	<b>884,72</b>

Neobavezujuća preporučena cijena bez PDV-a.

### Punjač: BC Adv

- Kompatibilno sa svim litij-ionskim akumulatorskim baterijama od 50 V

#### Tehnički podaci

Napon	V	220-240
Frekvencija	Hz	50
Snaga	W	550
Težina	kg	1,9
Broj za narudžbu		<b>2.852-182.0</b>
Cijena		<b>748,61</b>

Neobavezujuća preporučena cijena bez PDV-a.

## ELEKTRIČNI GENERATORI NA BENZIN

### Struja. Uvijek. Posvuda



Na gradilištu, u poljoprivredi ili u komunalnim poduzećima: Naši snažni sinkroni generatori uvijek i svugdje osiguravaju neovisnu opskrbu električnom energijom. Pritom pouzdani benzinski motori omogućuju konstantnu snagu, usavršenu tehniku sigurnosti, siguran rad i kotače otporne na kvarove te jednostavan transport ovog uređaja kojim se jednostavno rukuje.

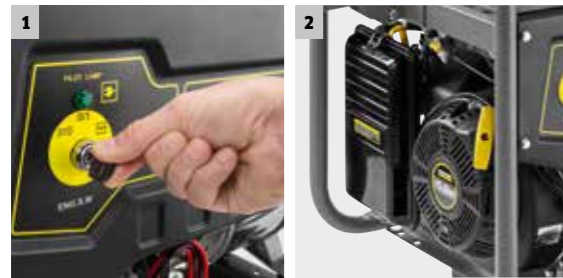

#### 1 Izvrsno i jednostavno rukovanje

- Sklopiva ručka za guranje i gume otporne na kvarove omogućuju jednostavan transport.
- Funkcija električnog pokretanja za komforan start benzinskog motora.

#### 2 Visok stupanj pouzdanosti i sigurnosti

- Snažni 4-taktni motori osiguravaju konstantnu snagu.
- Funkcije kao što su zaštita od preopterećenja i nedostatka ulja ili osiguranje utičnice štite korisnika i stroj.

#### PGG 8/3

- Pouzdano isporučuje trofaznu struju (400 V)
- Komforna funkcija električnog pokretanja sa sklopkom s ključem
- Robusni okvir kaveza

#### PGG 6/1

- Komforna funkcija električnog pokretanja sa sklopkom s ključem
- Sklopiva ručka za guranje i gume bez pucanja
- Robusni okvir kaveza

#### PGG 3/1

- Komforna funkcija električnog pokretanja sa sklopkom s ključem
- Sklopiva ručka za guranje i gume bez pucanja
- Robusni okvir kaveza

#### Tehnički podaci

	PGG 8/3	PGG 6/1	PGG 3/1
Snaga	kW 7	5	2,8
Max. snaga	kW 7,5	5,5	3
Napon (broj faza)	V 400 / 230 (3/1)	230 (1)	230 (1)
Motor	cm <sup>3</sup> / tip 440 / benzin	390 / benzin	208 / benzin
Snaga motora	kW / KS 11,7 / 16	9,5 / 13	5,1 / 7
Volumen spremnika	l 25	25	15
Težina	kg 89	85	50
Dimenzije (D × Š × V)	mm 750 × 700 × 665	750 × 700 × 665	650 × 430 × 546

#### Oprema

Indikator radnog stanja	■	■	■
Izlaz izmjenične struje (12 V)	■	■	■
Vrsta zaštite IP 23	■	■	■
Zaštita od nedostatka ulja i preopterećenja	■	■	■
Prikaz goriva	■	■	■
Utičnica 1 fazna, tip F (šuko)	■	■	■
Utičnica 3-fazna CEE (16 A)	■	-	-
Broj za narudžbu	1.042-209.0	1.042-208.0	1.042-207.0
Cijena	7.100,48	5.739,37	3.546,46

■ Sadržano u opsegu isporuke. Neobavezujuća preporučena cijena bez PDV-a.

## PUMPA ZA NEČISTU VODU NA BENZIN

### Multitalent. Pumpa za nečistu vodu



Posvuda gdje treba pumpati velike količine vode s različitim česticama, npr. iz poplavljenih podruma ili građevinskih jama, naša pumpa za nečistu vodu pravi je izbor. Zahvaljujući benzinskom motoru neovisna je o napajanju električnom energijom, mobilna i prikladna čak i za najteže primjene, između ostaloga može se upotrebljavati i za opskrbu vodom u poljoprivredi.



#### 1 Za teške primjene

- Robustan okvir od čeličnih cijevi uređaj sigurno štiti od oštećenja.
- Bez problema se usisavaju čak i velike čestice do 30 mm.

#### 2 Jednostavno za servisiranje

- Dobra pristupačnost svih komponenti važnih za servisiranje.
- Opsežan koncept servisiranja jamči neprestanu spremnost za uporabu.

#### WWP 45

- Ručno pokretanje užeta
- Kompaktne dimenzije i mala težina
- Robusni okvir kaveza

#### Tehnički podaci

Protok	m <sup>3</sup> /h 45
Maks. visina usisa	m 7
Maks. visina prijenosa	m 25
Maks. veličina čestica	mm 30
Motor	cm <sup>3</sup> / tip 196 / benzin
Snaga motora	kW / KS 4,8 / 6,5
Volumen spremnika	l 3,6
Težina	kg 36
Dimenzije (D × Š × V)	mm 570 × 425 × 435

#### Oprema

Ručni čok	■
Prozorčić za ulje	■
Usisna košara	■
2 × spojka za crijevo	■
3 × objemica za crijevo	■
Broj za narudžbu	1.042-210.0
Cijena	2.714,67







■ Sadržano u opsegu isporuke. Neobavezujuća preporučena cijena bez PDV-a.



## NAŠI UREĐAJI RASTU S VAŠIM ZADACIMA.



Još veća učinkovitost, sigurnost, ekološka prihvatljivost: za sve radne uređaje platforme 50 V proizvođača Kärcher nudimo vam brojne pribor – od zaštitne opreme do pogonskih tvari. Precizno usklađeno s dotičnim uređajem, jednostavno i brzo za rukovanje.

Opis proizvoda	Pribor za	Broj za narudžbu	UT	Cijena
<b>Pribor za uređaj</b>				
 <b>Pojas za nošenje na dva ramena</b> Ergonomski pojas za nošenje na dva ramena za dug rad bez umaranja s akumulatorskim puhačima čišća iz serije platforme 50 V, ugodno i rasterećujuće za korisnika	<b>LB 850 Bp</b>	6.990-516.0	02	<b>189,04</b>
 <b>Kombinirani pojas za nošenje</b> Za akumulatorske puhače lišća i trimere za travu iz serije naše platforme 50 V; ergonomski pojas za nošenje za dva ramena za rasterećenje korisnika tijekom duljih primjena	<b>LB 850 Bp</b> <b>ST 400 Bp</b>	6.990-548.0	02	<b>326,46</b>
 <b>Motorna pila</b> Rezervna motorna pila 90PX052X našeg renomiranog partnera Oregona, s podjelom pile od 3/8" idealna za našu akumulatorsku lančanu pilu CS 330 Bp	<b>CS 330 Bp</b>	6.990-467.0	02	<b>180,73</b>
 <b>Bio ulje za motornu pilu</b> Razgradivo bio ulje za motornu pilu smanjuje trošenje zglobova i članaka akumulatorske lančane pile CS 330 Bp, može se upotrebljavati do vanjske temperature od -30 °C	<b>CS 330 Bp</b>	6.990-531.0	02	<b>117,09</b>
 <b>Prijenosno postolje Bp 2400 Adv</b> Ergonomsko prijenosno postolje za komforno nošenje ruksaka s akumulatorskom baterijom Bp 2400 Adv na leđima	<b>LB 850 Bp</b> <b>ST 400 Bp</b> <b>HT 615 Bp</b>	2.852-366.0	02	<b>813,76</b>
 <b>Adapter Bp 2400 Adv</b> Adapter za priključivanje dotičnog uređaja na naš ruksak s akumulatorskom baterijom Bp 2400 Adv	<b>LB 850 Bp</b> <b>ST 400 Bp</b> <b>HT 615 Bp</b>	2.852-365.0	02	<b>839,38</b>

Opis proizvoda	Pribor za	Broj za narudžbu	UT	Cijena
<b>Flaks za trimer</b> Za uporabu s trimerima za travu iz serije naše platforme 50 V: Svitak s flaksom, zavrnut, debljine 2,4 mm, duljine 15 m	<b>ST 400 Bp</b>	6.990-554.0	02	<b>141,91</b>
<b>Svitak flaksa</b> Kompletna glava za košnju za trimer za travu, svitak s dvije niti flaksa s namještanjem udarcem o podlogu	<b>ST 400 Bp</b>	6.990-547.0	02	<b>180,04</b>
 <b>Komplet zaštitnih naočala</b> Zaštitne naočale s UV zaštitom i prozirnim staklima bogata kontrasta, otpornima na ogrebotine i orošavanje, koja se jednostavno mijenjaju, komforno sjedaju zahvaljujući namjestivim drškama s mekanim krajevima	<b>LB 850 Bp</b> <b>CS 330 Bp</b> <b>ST 400 Bp</b> <b>HT 615 Bp</b>	6.025-488.0	02	<b>242,84</b>
<b>Usisno crijevo (5 m)</b> Usisno crijevo duljine 5 m za uporabu s našom pumpom za nečistu vodu WWP 45, pritom se može priključiti postojeća usisna košara (krupni filter)	<b>WWP 45</b>	2.645-340.0	02	<b>na upit</b>
<b>Odvodno crijevo (10 m)</b> Odvodno crijevo duljine 10 metara za odvođenje nečiste vode, prikladno za uporabu s našom pumpom za nečistu vodu WWP 45	<b>WWP 45</b>	2.645-341.0	02	<b>na upit</b>

Neobavezujuća preporučena cijena bez PDV-a.

## PUNOM SNAGOM USISAVANJA NAPRIJED.

Naš program usisavača nudi vam brojne uređaje za primjenu u industriji, automobilske industriji, čišćenju zgrada ili obrtu – Kärcher nudi optimalno rješenje za svaku primjenu. Usisavač za suho ili za mokro/suho usisavanje – svi usisavači oduševljavaju visokim stupnjem kvalitete baš kao i inovativnom tehnikom filtriranja i izvanredno jednostavnim rukovanjem.

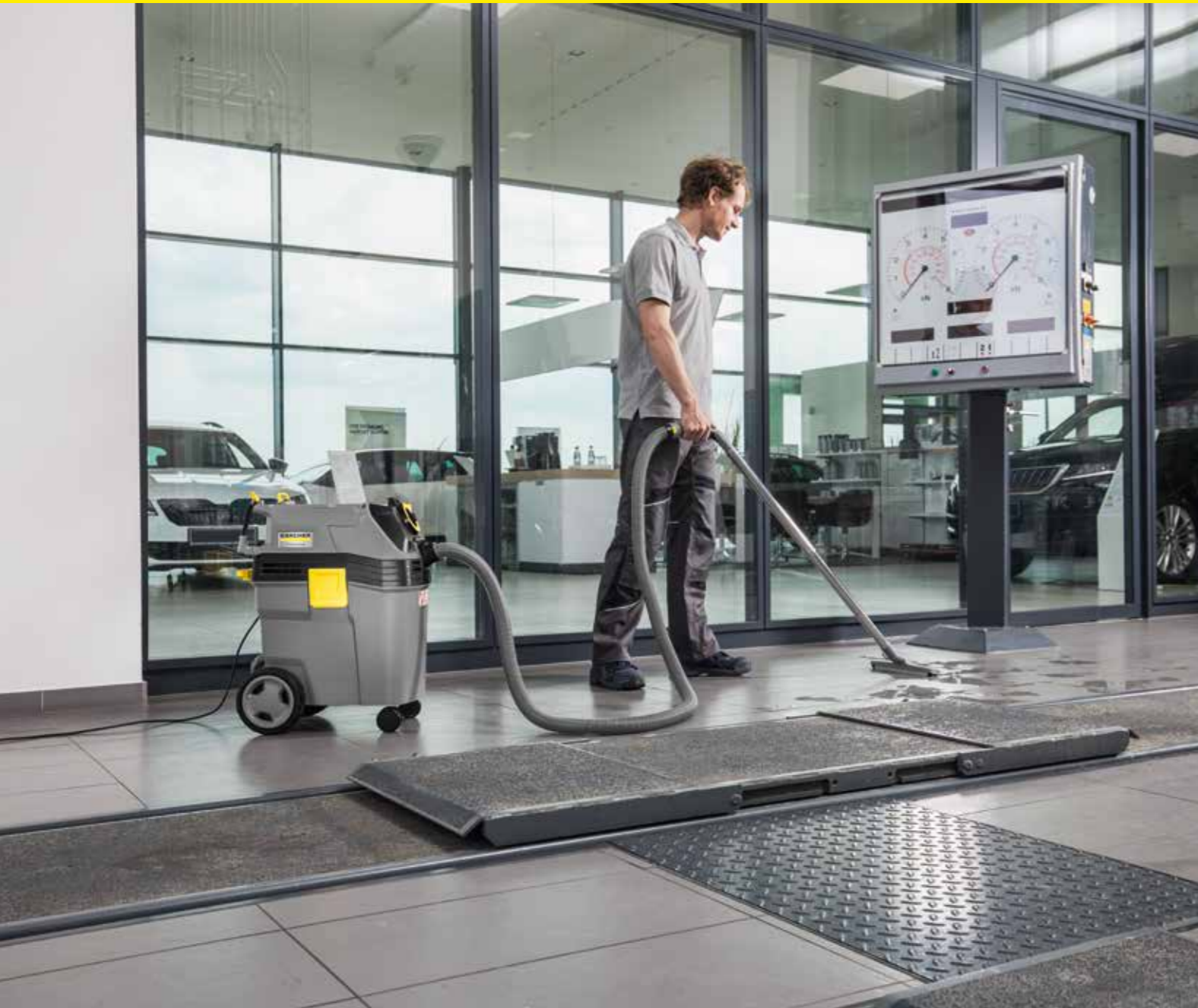

### Sadržaj Mokro/suhi usisavači, industrijski usisavači, suhi usisavači

Mokro/suhi usisavači	Stranica 192
Pribor za mokro/suhe usisavače	Stranica 204
Industrijski usisavači	Stranica 212
Usisni sustavi Ringler	Stranica 240
Pribor za industrijske usisavače	Stranica 248
Suhi usisavači	Stranica 254
Akumulatorski uređaji	Stranica 260
Pribor za suhe usisavače	Stranica 264
Usisavači za prozore / usisavači za površine	Stranica 268



#### NT 50/1 Tact Te L

Svojom spremnikom od 50 l za rad bez prekida, namjestivom ručkom za guranje, ispusnim crijevom i brojnim drugim promišljenim detaljima NT 50/1 Tact Te je najveći uređaj nove serije Tact kao i uređaj s najporeprijemljivom opremom.

#### NT 40/1 Tact Te L

Novi NT 40/1 Tact Te oduševljava izvanrednom snagom usisavanja – čak i kod velikih količina sitne prašine. Uz to oduševljava velikim volumenom spremnika uz istovremeno vrlo kompaktnu konstrukciju. Za još komfornije rukovanje opcijski je dostupna još jedna ručka za guranje.

#### NT 30/1 Tact Te L

NT 30/1 Tact Te je stručnjak za sitnu prašinu među usisavačima za mokro/suho usisavanje i uvijek je baš na onom mjestu gdje radnici žele izvanrednu snagu – u radionici ili u teškoj primjeni na gradilištu. Tako će robustan, dugotrajan i snažan uređaj jednostavno postati omiljen uređaj svakog obrtnika.

#### Evo kako ćete ispravno pročitati nazive uređaja:

Vrsta uređaja	Zapremina spremnika	Turbine	Tehnika filtriranja	Izvedba i oprema
Primjer: NT	75	2	Tact <sup>2</sup>	Me Tc
NT = Usisavač za mokro/suho usisavanje	U nazivu uređaja s kombinacijom brojeva 1. broj znači kapacitet spremnika (u litrama).	U nazivu uređaja s kombinacijom brojeva 2. broj znači broj turbina.	<b>Tact<sup>2</sup></b> : 2-struko automatsko čišćenje filtra, uređaj s filtrom s plosnatim naborima <b>Tact</b> : automatsko čišćenje filtra, uređaj s filtrom s plosnatim naborima <b>Ap</b> : poluautomatsko čišćenje filtra, uređaj s filtrom s plosnatim naborima <b>Bez dodatka</b> : uređaj s filtrom s patronama	<b>bez oznake</b> = standardna oprema <b>Classic</b> = uređaj s jednostavnom opremom <b>Adv</b> = Advanced, uređaj s dodatnom opremom <b>Me</b> = spremnik od plemenitog čelika <b>Tc</b> = Tilting chassis, preklopni pokretni stalak <b>Ec</b> = turbina bez četke <b>Te</b> = automatska utičnica <b>L</b> = ispitano za razred prašine L prašina koja lagano ugrožava zdravlje <b>M</b> = ispitano za razred prašine M prašina koja srednje ugrožava zdravlje <b>H</b> = ispitano za razred prašine H prašina koja vrlo ugrožava zdravlje <b>Z22</b> = usisavač zaštićen od eksplozije za zonu 22 <b>Mwf</b> = vatrogasni usisavač sa zaštitnom sklopkom PRCD-K <b>Eco K</b> = usisavač za vodu s integriranom pumpom za nečistu vodu <b>Bs</b> = pekarski usisavač





### 1 Snažni, svestrani i mobilni

U obrtu, kod čišćenja automobila ili čišćenja zgrada: Svugdje se traži maksimalna mobilnost uz veliku usisnu snagu. Kärcher mokro/suhi usisavači udovoljavaju ovom zahtjevu. Pomoću inovativnog sustava čišćenja filtra Tact Kärcher mokro/suhi usisavači vješto sami svladavaju najteže poslove na gradilištima. Specijalni usisavači – primjerce za područja u kojima postoji opasnost od eksplozije ili za zahtjeve vatrogasaca – upotpunjuju raznovrsnu ponudu Kärcher mokro/suhih usisavača.

### 2 Profesionalna rješenja za proizvodnju

U industriji i proizvodnoj djelatnosti na dnevnom redu su različite vrste tvrdokorne nečistoće. Sukladno tome su visoki zahtjevi koji se postavljaju pred uređaj za čišćenje. Bilo da je riječ o sitnoj prašini, krupnoj nečistoći, tekućinama, uljima, mazivima, granulatu, metalnim strugotinama ili drvenom brašnu – Kärcher industrijski usisavači za svaku zadaću čišćenja imaju odgovarajući uređaj.



### 3 Partner za profesionalnu čistoću

Tvrtke koje pružaju usluge čišćenja i voditelji objekta (Facility Manager) postavljaju pri suhom čišćenju visoke zahtjeve za učinkom i rukovanjem. Prije svega kod čišćenja tijekom radnog vremena kao i kod čišćenja nekih mjesta u javnom prijevozu podjednako se traže učinak i diskrecija. Treba dodati i što brži i jednostavniji transport uređaja. Kärcher zna na koje će izazove naletjeti u ovim posebnim branšama. Najbolji dokaz daju naši do detalja promišljeni profesionalni uređaji.

### 4 Pribor specifičan za brašnu

Tako raznovrstan kao i područja primjene za naše usisavače, tako opsežan je i Kärcher program pribora. Od pojedinačnih prolaznih spojnica sve do specijalnih kompleta pribora – Kärcher za svaku primjenu usisavača ima savršenu opremu za uređaje i tako omogućuje besprijekorne rezultate čišćenja.

	Cijena	Broj za narudžbu	Sadržaj spremnika (l)	Količina zraka (l/s)	Vakuum (mbar / kPa)	Klasa zaštite	Antistatička priprema ili cijeli antistatički sustav (uklj. električno vodljivo usisno crijevo)	filter s ravnim naborima	Poluautomatsko čišćenje filtra	Automatsko čišćenje filtra Tact	Stranica
<b>Tact klasa</b>											
NT 75/2 Tact <sup>2</sup> Me Tc	10.964,54	1.667-289.0	75	2 x 74	254 / 25,4	II	-	■	-	■	196
NT 75/2 Tact <sup>2</sup> Me	10.057,13	1.667-288.0	75	2 x 74	254 / 25,4	I	▲	■	-	■	196
NT 65/2 Tact <sup>2</sup> Tc	9.074,10	1.667-287.0	65	2 x 74	254 / 25,4	II	-	■	-	■	196
NT 65/2 Tact <sup>2</sup>	8.242,31	1.667-286.0	65	2 x 74	254 / 25,4	I	▲	■	-	■	196
NT 55/2 Tact <sup>2</sup> Me I	15.274,74	1.667-237.0	55	2 x 74	254 / 25,4	I	●	■	-	■	196
NT 50/1 Tact Te L	5.512,52	1.148-411.0	50	74	254 / 25,4	I	●	■	-	■	197
NT 40/1 Tact Te L	4.529,49	1.148-311.0	40	74	254 / 25,4	I	●	■	-	■	197
NT 30/1 Tact Te Adv L	4.529,49	1.148-281.0	30	74	254 / 25,4	I	●	■	-	■	197
NT 30/1 Tact Te L	4.227,02	1.148-211.0	30	74	254 / 25,4	I	●	■	-	■	197
NT 30/1 Tact L	3.470,84	1.148-201.0	30	74	254 / 25,4	I	●	■	-	■	197
<b>Ap klasa</b>											
NT 75/2 Ap Me Tc	8.469,16	1.667-292.0	75	2 x 74	254 / 25,4	II	-	■	■	-	198
NT 65/2 Ap	6.117,46	1.667-291.0	65	2 x 74	254 / 25,4	II	-	■	■	-	198
NT 30/1 Ap L	2.384,00	1.148-221.0	30	74	254 / 25,4	II	-	■	■	-	198
NT 22/1 Ap Te L	1.391,36	1.378-610.0	22	71	255 / 25,5	I	-	-	■	-	198
NT 22/1 Ap L	1.126,70	1.378-600.0	22	71	255 / 25,5	II	-	-	■	-	198
<b>Standardna klasa</b>											
NT 70/3 Me Tc	7.712,99	1.667-274.0	70	3 x 74	254 / 25,4	II	-	-	-	-	199
NT 70/2 Tc	5.436,90	1.667-271.0	70	2 x 74	254 / 25,4	II	-	-	-	-	199
NT 70/2 Adv	6.117,46	1.667-278.0	70	2 x 74	254 / 25,4	II	-	-	-	-	199
NT 70/2 Me	5.663,75	1.667-275.0	70	2 x 74	254 / 25,4	II	-	-	-	-	199
NT 70/3	5.814,99	1.667-270.0	70	3 x 74	254 / 25,4	II	-	-	-	-	200
NT 70/2	4.831,96	1.667-269.0	70	2 x 74	254 / 25,4	II	-	-	-	-	200
NT 27/1 Me	1.731,64	1.428-100.0	27	67	200 / 20	II	-	-	-	-	200
NT 27/1	1.580,41	1.428-500.0	27	67	200 / 20	II	-	-	-	-	200
<b>Sigurnosni usisavač</b>											
NT 80/1 B1 M S	21.248,52	1.667-267.0	80	56	235 / 23,5	I	▲	-	-	-	201
NT 75/1 Me Ec H Z22	20.794,81	1.667-239.0	75	61	220 / 22	I	▲	■	-	-	201
NT 50/1 Tact Te M	6.798,01	1.148-435.0	50	74	254 / 25,4	I	▲	■	-	■	202
NT 30/1 Tact Te M	5.436,90	1.148-235.0	30	74	254 / 25,4	I	▲	■	-	■	202
NT 50/1 Tact Te H	7.554,19	1.148-437.0	50	74	254 / 25,4	I	▲	■	-	■	201
NT 30/1 Tact Te H	6.268,69	1.148-237.0	30	74	254 / 25,4	I	▲	■	-	■	201
<b>Specijalni usisavači</b>											
NT 611 Mwf	19.282,46	1.146-601.0	55	57	235 / 23,5	I	-	-	-	-	202
NT 611 Eco K	12.779,36	1.146-209.0	55	57	235 / 23,5	I	-	-	-	-	202
NT 35/1 Tact Bs	4.605,11	1.184-700.0	35	61	230 / 23	I	●	■	-	■	202

■ Godišnja akcija 2019. ■ Sadržano u opsegu isporuke. ● Antistatička priprema. ▲ Čitav antistatički sustav. Neobavezujuća preporučena cijena bez PDV-a.



# MOKRO/SUHI USISAVAČI: SNAŽNI I SVESTRANI

Paleta modela Kärcher mokro/suhih usisavača je rezultat više desetljetnog iskustva s korisnicima diljem svijeta. Bez obzira radi li se o obrtnicima, čistačima zgrada ili peračima vozila - u ovoj širokoj ponudi svatko će za sebe pronaći mokro/suhi usisavač specijalno namijenjen za odgovarajuću primjenu.

	NT 65/2 Tact <sup>2</sup> do NT 75/2 Tact <sup>2</sup>	NT 30/1 Tact do NT 50/1 Tact	NT 65/2 Ap do NT 75/2 Ap	NT 20/1 Ap do NT 40/1 Ap	NT 70/1 do NT 70/3	NT 27/1 do NT 48/1
	Tact klasa		Ap klasa		Standardna klasa	
<b>Tekućine</b>						
Mala količina		□		□		■
Velika količina	□		□		■	
<b>Krupna nečistoća</b>						
Mala količina		□		■		□
Velika količina	□		■		□	
<b>Sitna prašina</b>						
Mala količina			■	■		
Velika količina		■				
Najveća količina	■					

□ prikladno ■ preporučeno

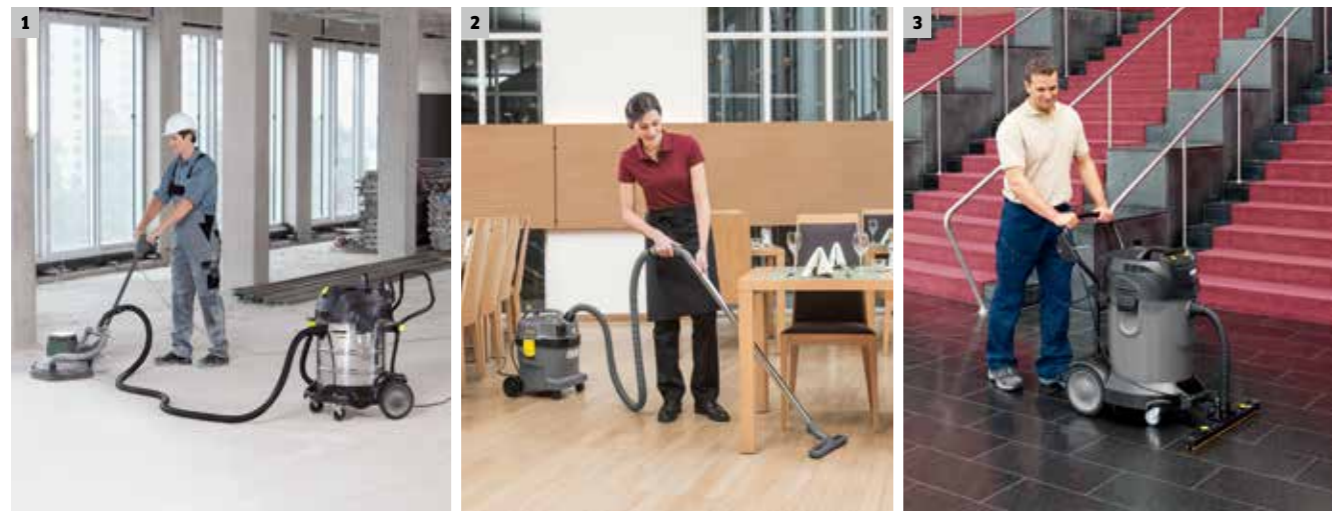

## Za svaku primjenu optimalan usisavač

Kärcher mokro/suhi usisavači pokrivaju cijelo područje djelovanja od mokrog do suhog. Sa svestranim i specijalnim uređajima.

- 1 Tact usisavači: razvijeni za veliku količinu sitne prašine - za rad sa ili bez električnog alata.
- 2 Ap usisavači: snažni svestrani uređaji za tekuću ili vlažnu nečistoću sve do srednje sitne prašine.
- 3 Standardni usisavači: koncipirani za usisavanje tekućina u velikim količinama te krupne nečistoće.

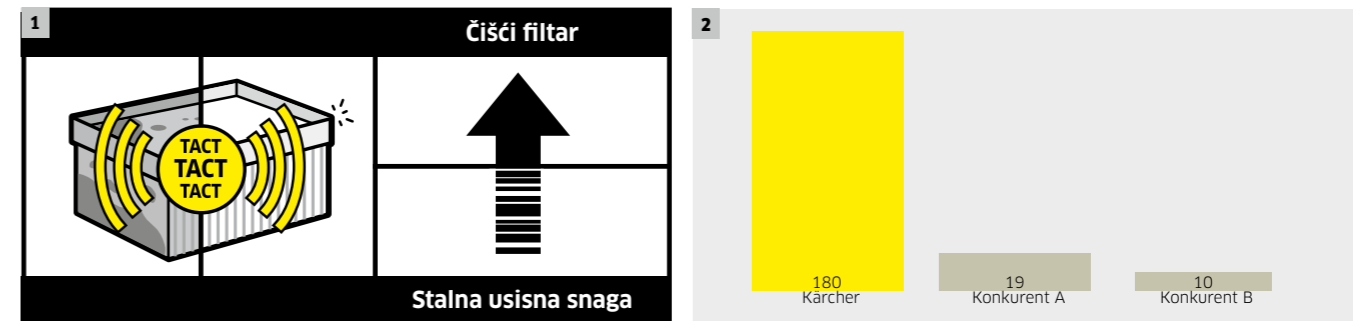

## 3 EN 60335-2-69 / IEC 60335-2-69

Klasa prašine	Maks. stupanj propusnosti	Prikladno za	Primjena
L 	≤ 1,0 %	■ Prašina s AGW vrijednostima > 1 mg/m <sup>3</sup>	■ Vapnena prašina ■ Gipsana prašina
M 	< 0,1 %	■ Prašina s AGW vrijednostima ≥ 0,1 mg/m <sup>3</sup> ■ Drvena prašina do maks. 1200 W/50 l	■ Drvena prašina (bukva, hrast) ■ Prašina od laka ■ Keramička prašina ■ Prašina od plastike
H 	< 0,005 %	■ Prašina s AGW vrijednostima < 0,1 mg/m <sup>3</sup> ■ Prašina koja izaziva rak (§35 GeStoffV) ■ Prašina koja izaziva bolesti	■ Prašina koja izaziva rak (olovo, ugljen, kobalt, nikal, katran, bakar, kadmij itd.) ■ Plijesan, bakterije ■ Klice ■ Formaldehid
Dodatni zahtjev azbest* 	< 0,005 %	■ Azbestna prašina	■ Azbestna prašina iz termoakumulacijskih peći ili protupožarnih zidova
Eksplodivna prašina (ATEX zona 22) 	Kao klasa prašine L, M ili H s dodatnim zahtjevima	■ Prašina klase eksplozije prašine u zoni 22	■ Papirna prašina ■ Brašnasta prašina

\* Obvezatno za Njemačku sukladno TRGS 519.  
AGW = granična vrijednost izloženosti opasnim tvarima na radnom mjestu.

## 1 Tact - sustav automatskog čišćenja filtra

Naši profesionalni mokro/suhi usisavači s patentiranim Tact-sustavom omogućuju neprekidan rad čak i kod velikih količina sitne prašine. Filter se čisti sam od sebe ciljanim, snažnim zračnim udarima. Postupak se pokreće automatski, a usisna snaga konstantno ostaje visoka. Ostale prednosti: niski troškovi održavanja i dugi životni vijek filtra.

## 2 Izdržljivost filtra pri usisavanju sitne prašine s NT 30/1 Tact Te L

Vrsta prašine: mineralna prašina, kategorija A.

Temperatura: sobna temperatura.

Pribor: glavni filtri i crijeva sadržani u opsegu isporuke.

Konkurentni uređaji: usporediva zapremina spremnika i oprema.

Kärcher 180\*

Konkurent A 19\*

Konkurent B 10\*

\* Podaci u kg, maksimalna količina koja se može usisati, sve dok je potrebno ručno čistiti ili zamijeniti glavni filter.

## 3 Razredi prašine

Klasa L: Prašina klase L karakterizira se kao samo malo opasna. L filter smije propustiti maksimalno 1 posto testne prašine. Svi Kärcher filtri s ravnim naborima sasvim lako ispunjavaju ovaj preduvjet - oni su svi certificirani čak i za klasu prašine M! Zakonska granična vrijednost izloženosti prašini klase L na radnom mjestu smije biti veća od 1 mg/m<sup>3</sup>. Nije potrebno poduzeti posebne mjere opreza za zbrinjavanje prašine klase L.

Klasa M: Prašina klase M karakterizira se kao opasna. Maksimalan stupanj propusnosti ispitnog usisavača klase prašine M iznosi manje od 0,1 %. Zakonska granična vrijednost izloženosti prašini klase M na radnom mjestu smije biti veća od 0,1 mg/m<sup>3</sup>. Zbrinjavanje prašine klase M treba vršiti uz neznatno nastajanje prašine.

Klasa H: Prašina klase H karakterizira se kao izrazito opasna. Maksimalni stupanj propusnosti ispitnog usisavača klase prašine H mora iznositi manje od 0,005 %. Zakonska granična vrijednost izloženosti prašini klase H na radnom mjestu je manja od 0,1 mg/m<sup>3</sup>. Zbrinjavanje treba vršiti bez prašine zbog naročito velike opasnosti od prašine koja izaziva rak i bolesti.



Tact<sup>2</sup> KLASANT 75/2 Tact<sup>2</sup> Me TcNT 65/2 Tact<sup>2</sup> TcNT 55/2 Tact<sup>2</sup> Me I

Tehnički podaci			
Količina zraka	I/s	2 × 74	2 × 74
Vakuum	mbar / kPa	254 / 25,4	254 / 25,4
Volumen spremnika	l	75	55
Maks. ulazna snaga	W	2760	2760
Napon	V	220-240	220-240
Standardni nazivni promjer		DN 40	DN 40
Duljina kabela	m	10	10
Težina	kg	27,5	44,8
Dimenzije (D × Š × V)	mm	575 × 490 × 880	710 × 570 × 1070

Oprema			
Usisno crijevo	m	4 / s koljenastim nastavkom	4 / s koljenastim nastavkom
Usisna cijev, metalna 2 × 0,5 m	■	■	■
Filtarska vrećica		Papir	Papir
Mlaznica za mokro/suho usisavanje	mm	360	360
Mlaznica za fuge	■	■	■
Spremnik od plemenitog čelika	■	-	■
Filtar s ravnim naborima		PES	Papir
Broj za narudžbu		<b>1.667-289.0</b>	<b>1.667-287.0</b>
Cijena		<b>10.964,54</b>	<b>15.274,74</b>

■ Sadržano u opsegu isporuke. Neobavezujuća preporučena cijena bez PDV-a.

NT 75/2 Tact<sup>2</sup> MeNT 65/2 Tact<sup>2</sup>

Tehnički podaci			
Količina zraka	I/s	2 × 74	2 × 74
Vakuum	mbar / kPa	254 / 25,4	254 / 25,4
Volumen spremnika	l	75	65
Maks. ulazna snaga	W	2760	2760
Napon	V	220-240	220-240
Standardni nazivni promjer		DN 40	DN 40
Duljina kabela	m	10	10
Težina	kg	27,5	26,5
Dimenzije (D × Š × V)	mm	630 × 545 × 920	575 × 490 × 880

Oprema			
Usisno crijevo	m	4 / s koljenastim nastavkom	4 / s koljenastim nastavkom
Usisna cijev, metalna 2 × 0,5 m	■	■	■
Filtarska vrećica		Papir	Papir
Mlaznica za mokro/suho usisavanje	mm	360	360
Mlaznica za fuge	■	■	■
Spremnik od plemenitog čelika	■	-	-
Filtar s ravnim naborima		Papir	Papir
Broj za narudžbu		<b>1.667-288.0</b>	<b>1.667-286.0</b>
Cijena		<b>10.057,13</b>	<b>8.242,31</b>

■ Sadržano u opsegu isporuke. Neobavezujuća preporučena cijena bez PDV-a.

## Tact KLASA



NT 50/1 Tact Te L



NT 40/1 Tact Te L

Tehnički podaci			
Količina zraka	I/s	74	74
Vakuum	mbar / kPa	254 / 25,4	254 / 25,4
Volumen spremnika	l	50	40
Maks. ulazna snaga	W	1380	1380
Napon	V	220-240	220-240
Standardni nazivni promjer		DN 35	DN 35
Dužina gumenog mrežnog kabela	m	7,5	7,5
Razina zvučnog tlaka EN 60335-2-69	dB(A)	69	69
Nesigurnost K = 1 dB(A)			
Težina	kg	18,9	14,4
Dimenzije (D × Š × V)	mm	585 × 370 × 1020	560 × 370 × 658

Oprema			
Usisno crijevo	m	4 / s koljenastim nastavkom	4 / s koljenastim nastavkom
Usisna cijev od inoxa 2 × 0,55 m	■	■	■
Filtarska vrećica		Flis	Flis
Mlaznica za mokro/suho usisavanje	mm	360	360
Mlaznica za fuge	■	■	■
Utičnica za električne alate	■	■	■
Izvlačna ručka	■	■	opcionalno
Broj za narudžbu		<b>1.148-411.0</b>	<b>1.148-311.0</b>
Cijena		<b>5.512,52</b>	<b>4.529,49</b>

■ Sadržano u opsegu isporuke. Neobavezujuća preporučena cijena bez PDV-a.



NT 30/1 Tact Te Adv L



NT 30/1 Tact Te L



NT 30/1 Tact L

Tehnički podaci			
Količina zraka	I/s	74	74
Vakuum	mbar / kPa	254 / 25,4	254 / 25,4
Volumen spremnika	l	30	30
Maks. ulazna snaga	W	1380	1380
Napon	V	220-240	220-240
Standardni nazivni promjer		DN 35	DN 35
Dužina gumenog mrežnog kabela	m	7,5	7,5
Razina zvučnog tlaka EN 60335-2-69	dB(A)	69	69
Nesigurnost K = 1 dB(A)			
Težina	kg	14	13,9
Dimenzije (D × Š × V)	mm	560 × 370 × 580	560 × 370 × 580

Oprema			
Usisno crijevo	m	4 / s koljenastim nastavkom	4 / s koljenastim nastavkom
Usisna cijev od inoxa 2 × 0,55 m	■	■	2,5 / sa zglobom
Filtarska vrećica		Flis	Flis
Mlaznica za mokro/suho usisavanje	mm	360	360
Mlaznica za fuge	■	■	■
Utičnica za električne alate	■	■	-
Broj za narudžbu		<b>1.148-281.0</b>	<b>1.148-211.0</b>
Cijena		<b>4.529,49</b>	<b>3.470,84</b>

■ Sadržano u opsegu isporuke. Neobavezujuća preporučena cijena bez PDV-a.

## AP KLASA



NT 75/2 Ap Me Tc



NT 65/2 Ap



NT 30/1 Ap L

AKCIJA

## Tehnički podaci

		NT 75/2 Ap Me Tc	NT 65/2 Ap	NT 30/1 Ap L
Količina zraka	l/s	2 × 74	2 × 74	74
Vakuum	mbar / kPa	254 / 25,4	254 / 25,4	254 / 25,4
Volumen spremnika	l	75	65	30
Maks. ulazna snaga	W	2760	2760	1380
Napon	V	220-240	220-240	220-240
Standardni nazivni promjer		DN 40	DN 40	DN 35
Duljina kabela	m	10	10	7,5
Težina	kg	26,5	20	11,8
Dimenzije (D × Š × V)	mm	700 × 505 × 995	600 × 480 × 920	525 × 370 × 560

## Oprema

		NT 75/2 Ap Me Tc	NT 65/2 Ap	NT 30/1 Ap L
Usisno crijevo	m	4 / s koljenastim nastavkom	4 / s koljenastim nastavkom	2,5 / sa zglobom
Usisna cijev, metalna 2 × 0,5 m	■	■	■	■
Filtarska vrećica		Papir	Papir	Flis
Mlaznica za mokro/suho usisavanje	mm	360	360	300
Mlaznica za fuge	■	■	■	■
Spremnik od plemenitog čelika	■	-	-	-
Filtar s ravnim naborima		Papir	Papir	■
Broj za narudžbu		<b>1.667-292.0</b>	<b>1.667-291.0</b>	<b>1.148-221.0</b>
Cijena		<b>8.469,16</b>	<b>6.117,46</b>	<b>2.384,00</b>

■ Sadržano u opsegu isporuke. Neobavezujuća preporučena cijena bez PDV-a.



NT 22/1 Ap Te L



NT 22/1 Ap L

## Tehnički podaci

		NT 22/1 Ap Te L	NT 22/1 Ap L
Količina zraka	l/s	71	71
Vakuum	mbar / kPa	255 / 25,5	255 / 25,5
Volumen spremnika	l	22	22
Maks. ulazna snaga	W	1350	1350
Napon	V	220-240	220-240
Standardni nazivni promjer		DN 35	DN 35
Duljina kabela	m	6	6
Težina	kg	6,1	6,1
Dimenzije (D × Š × V)	mm	380 × 370 × 480	380 × 370 × 480

## Oprema

		NT 22/1 Ap Te L	NT 22/1 Ap L
Usisno crijevo	m	1,9 / sa zglobom	1,9 / sa zglobom
Usisna cijev, PVC 2 × 0,5 m	-	■	■
Usisna cijev, metalna 2 × 0,5 m	■	-	-
Filtarska vrećica		Flis	Flis
Mlaznica za mokro/suho usisavanje	mm	300	300
Mlaznica za fuge	■	■	■
Broj za narudžbu		<b>1.378-610.0</b>	<b>1.378-600.0</b>
Cijena		<b>1.391,36</b>	<b>1.126,70</b>

■ Sadržano u opsegu isporuke. Neobavezujuća preporučena cijena bez PDV-a.

## STANDARDNA KLASA



NT 70/3 Me Tc



NT 70/2 Tc

## Tehnički podaci

		NT 70/3 Me Tc	NT 70/2 Tc
Količina zraka	l/s	3 × 74	2 × 74
Vakuum	mbar / kPa	254 / 25,4	254 / 25,4
Volumen spremnika	l	70	70
Maks. ulazna snaga	W	3600	2400
Napon	V	220-240	220-240
Standardni nazivni promjer		DN 40	DN 40
Duljina kabela	m	10	10
Težina	kg	28,8	25,4
Dimenzije (D × Š × V)	mm	700 × 510 × 990	680 × 510 × 990

## Oprema

		NT 70/3 Me Tc	NT 70/2 Tc
Usisno crijevo	m	4 / s koljenastim nastavkom	4 / s koljenastim nastavkom
Usisna cijev, metalna 2 × 0,5 m	■	■	■
Mlaznica za mokro/suho usisavanje	mm	400	400
Mlaznica za fuge	■	■	■
Filtar s patronama		Papir	Papir
Broj za narudžbu		<b>1.667-274.0</b>	<b>1.667-271.0</b>
Cijena		<b>7.712,99</b>	<b>5.436,90</b>

■ Sadržano u opsegu isporuke. Neobavezujuća preporučena cijena bez PDV-a.



NT 70/2 Adv



NT 70/2 Me

## Tehnički podaci

		NT 70/2 Adv	NT 70/2 Me
Količina zraka	l/s	2 × 74	2 × 74
Vakuum	mbar / kPa	254 / 25,4	254 / 25,4
Volumen spremnika	l	70	70
Maks. ulazna snaga	W	2400	2400
Napon	V	220-240	220-240
Standardni nazivni promjer		DN 40	DN 40
Duljina kabela	m	10	10
Težina	kg	26	25,6
Dimenzije (D × Š × V)	mm	720 × 510 × 975	730 × 505 × 980

## Oprema

		NT 70/2 Adv	NT 70/2 Me
Usisno crijevo	m	4 / s koljenastim nastavkom	4 / s koljenastim nastavkom
Usisna cijev, metalna 2 × 0,5 m	■	■	■
Mlaznica za mokro/suho usisavanje	mm	400	400
Mlaznica za fuge	■	■	■
Filtar s patronama		Papir	Papir
Broj za narudžbu		<b>1.667-278.0</b>	<b>1.667-275.0</b>
Cijena		<b>6.117,46</b>	<b>5.663,75</b>

■ Sadržano u opsegu isporuke. Neobavezujuća preporučena cijena bez PDV-a.



## STANDARDNA KLASA



NT 70/3



NT 70/2

## Tehnički podaci

	I/s	3 × 74	2 × 74
Količina zraka	I/s	3 × 74	2 × 74
Vakuum	mbar / kPa	254 / 25,4	254 / 25,4
Volumen spremnika	l	70	70
Maks. ulazna snaga	W	3600	2400
Napon	V	220-240	220-240
Standardni nazivni promjer		DN 40	DN 40
Duljina kabela	m	10	10
Težina	kg	27,6	24,9
Dimenzije (D × Š × V)	mm	720 × 510 × 975	720 × 510 × 975

## Oprema

	m	4 / s koljenastim nastavkom	4 / s koljenastim nastavkom
Usisno crijevo	m	4 / s koljenastim nastavkom	4 / s koljenastim nastavkom
Usisna cijev, metalna 2 × 0,5 m	■	■	■
Mlaznica za mokro/suho usisavanje	mm	400	400
Mlaznica za fuge	■	■	■
Filtar s patronama		Papir	Papir
Broj za narudžbu		<b>1.667-270.0</b>	<b>1.667-269.0</b>
Cijena		<b>5.814,99</b>	<b>4.831,96</b>

■ Sadržano u opsegu isporuke. Neobavezujuća preporučena cijena bez PDV-a.



NT 27/1 Me



NT 27/1

## Tehnički podaci

	I/s	67	67
Količina zraka	I/s	67	67
Vakuum	mbar / kPa	200 / 20	200 / 20
Volumen spremnika	l	27	27
Maks. ulazna snaga	W	1380	1380
Napon	V	220-240	220-240
Standardni nazivni promjer		DN 35	DN 35
Duljina kabela	m	7,5	7,5
Težina	kg	8,2	7,5
Dimenzije (D × Š × V)	mm	420 × 420 × 540	420 × 420 × 525

## Oprema

	m	2,5 / sa zglobom	2,5 / sa zglobom
Usisno crijevo	m	2,5 / sa zglobom	2,5 / sa zglobom
Usisna cijev, metalna 2 × 0,5 m	■	■	■
Filtarska vrećica		Papir	Papir
Mlaznica za mokro/suho usisavanje	mm	300	300
Mlaznica za fuge	■	■	■
Filtar s patronama		Papir	Papir
Broj za narudžbu		<b>1.428-100.0</b>	<b>1.428-500.0</b>
Cijena		<b>1.731,64</b>	<b>1.580,41</b>

■ Sadržano u opsegu isporuke. Neobavezujuća preporučena cijena bez PDV-a.

## SIGURNOSNI USISAVAČ



NT 80/1 B1 M S



NT 75/1 Me Ec H Z22



## Tehnički podaci

	I/s	56	61
Količina zraka	I/s	56	61
Vakuum	mbar / kPa	235 / 23,5	220 / 22
Volumen spremnika	l	80	75
Maks. ulazna snaga	W	1380	1000
Napon	V	220-240	220-240
Standardni nazivni promjer		DN 40	DN 40
Duljina kabela	m	10	10
Težina	kg	32	24,8
Dimenzije (D × Š × V)	mm	660 × 520 × 1078	640 × 540 × 925

## Oprema

	m	4 / s koljenastim nastavkom	4 / s koljenastim nastavkom
Usisno crijevo	m	4 / s koljenastim nastavkom	4 / s koljenastim nastavkom
Usisna cijev, metalna 1 × 1,0 m	■	■	■
Filtarska vrećica		Papir	Flis
Komplet sigurnosnih filtara	■	■	■
Mlaznica za mokro/suho usisavanje	mm	370	360
Mlaznica za fuge	■	■	■
Spremnik od plemenitog čelika	■	■	■
Filtar s ravnim naborima	-	-	Staklena vlakna
Broj za narudžbu		<b>1.667-267.0</b>	<b>1.667-239.0</b>
Cijena		<b>21.248,52</b>	<b>20.794,81</b>

■ Sadržano u opsegu isporuke. Neobavezujuća preporučena cijena bez PDV-a.



NT 50/1 Tact Te H



NT 30/1 Tact Te H



## Tehnički podaci

	I/s	74	74
Količina zraka	I/s	74	74
Vakuum	mbar / kPa	254 / 25,4	254 / 25,4
Volumen spremnika	l	50	50
Maks. ulazna snaga	W	1380	1380
Napon	V	220-240	220-240
Standardni nazivni promjer		DN 35	DN 35
Dužina gumenog mrežnog kabela	m	7,5	7,5
Težina	kg	18,3	13,5
Dimenzije (D × Š × V)	mm	640 × 370 × 1045	560 × 370 × 580

## Oprema

	m	4 / s koljenastim nastavkom	4 / s koljenastim nastavkom
Usisno crijevo	m	4 / s koljenastim nastavkom	4 / s koljenastim nastavkom
Usisna cijev od inoxa 2 × 0,5 m	■	■	■
Filtarska vrećica		Flis	Flis
Komplet sigurnosnih filtara	■	■	■
Mlaznica za mokro/suho usisavanje	mm	360	360
Mlaznica za fuge	■	■	■
Filtar s ravnim naborima		Staklena vlakna	Staklena vlakna
Broj za narudžbu		<b>1.148-437.0</b>	<b>1.148-237.0</b>
Cijena		<b>7.554,19</b>	<b>6.268,69</b>

■ Sadržano u opsegu isporuke. Neobavezujuća preporučena cijena bez PDV-a.

## SIGURNOSNI USISAVAČ



NT 50/1 Tact Te M



NT 30/1 Tact Te M



## Tehnički podaci

Količina zraka	I/s	74	74
Vakuum	mbar / kPa	254 / 25,4	254 / 25,4
Volumen spremnika	l	30	30
Maks. ulazna snaga	W	1380	1380
Napon	V	220-240	220-240
Standardni nazivni promjer		DN 35	DN 35
Dužina gumenog mrežnog kabela	m	7,5	7,5
Težina	kg	18,3	13,5
Dimenzije (D × Š × V)	mm	640 × 370 × 1045	560 × 370 × 580

## Oprema

Usisno crijevo	m	4 / s koljenastim nastavkom (EL)	4 / s koljenastim nastavkom (EL)
Usisna cijev od inoxa 2 × 0,5 m	■		■
Filtarska vrećica		Flis	Flis
Mlaznica za mokro/suho usisavanje	mm	360	360
Mlaznica za fuge	■		■
Filtar s ravnim naborima		PES	PES
Broj za narudžbu		<b>1.148-435.0</b>	<b>1.148-235.0</b>
Cijena		<b>6.798,01</b>	<b>5.436,90</b>

■ Sadržano u opsegu isporuke. Neobavezujuća preporučena cijena bez PDV-a.

## SPECIJALNI USISAVAČI



NT 611 MwF



NT 611 Eco K



NT 35/1 Tact Bs

## Tehnički podaci

Količina zraka	I/s	57	57	61
Vakuum	mbar / kPa	235 / 23,5	235 / 23,5	230 / 23
Volumen spremnika	l	55	55	35
Maks. ulazna snaga	W	2350	2350	1380
Napon	V	220-240	220-240	220-240
Snaga pumpe za zbrinjavanje	W	800	800	-
Standardni nazivni promjer		DN 40	DN 40	DN 35
Duljina kabela	m	10	10	7,5
Težina	kg	23	23	12,8
Dimenzije (D × Š × V)	mm	570 × 430 × 860	570 × 370 × 860	505 × 370 × 540

## Oprema

Usisno crijevo	m	4 / s koljenastim nastavkom	4 / s koljenastim nastavkom	-
Usisna cijev, metalna 2 × 0,5 m	■		■	-
Mlaznica za mokro/suho usisavanje	mm	370 / aluminij	360	-
Mlaznica za fuge	■		■	-
Grubi filtar za mokro usisavanje	■		■	-
Filtarska vrećica	-		-	PES
Broj za narudžbu		<b>1.146-601.0</b>	<b>1.146-209.0</b>	<b>1.184-700.0</b>
Cijena		<b>19.282,46</b>	<b>12.779,36</b>	<b>4.605,11</b>

■ Sadržano u opsegu isporuke. Neobavezujuća preporučena cijena bez PDV-a.





## PRIBOR ZA BESKONAČNE MOGUĆNOSTI PRIMJENE.

Kärcher mokro/suhi usisavači nude uzornu funkcionalnost i sigurnost – i uklanjaju nečistoću i tekućine bez tragova. Usisavači s opsežnim programom pribora su spremni za različite zadatke. Jer samo savršena kombinacija uređaja i optimalno usklađenog pribora jamči maksimalan učinak čišćenja i najbolje rezultate. Uređaj se može pospremiti na najmanjem prostoru izravno na mjestu uporabe i stoga je uvijek na dohvata ruke.



### 1 Jednostavan za rukovanje

Što su pojedini dijelovi promišljeniji i međusobno usklađeniji, to je rad lakši. Kod novog pribora NT osmislili smo potpuno nov koncept svih sučelja. Rezultat: sav se pribor može znatno jednostavnije i brže odvajati i sklapati, dok su spojevi postali još stabilniji.

### 2 Optimalni priključci











Nova spojnica alata svojim savitljivim gumenim nastavkom savršeno pristaje na sve uobičajene električne alate. Usisnu snagu jednostavno reguliramo regulatorom izravno na spojnici.

### 3 Optimalno spremljen pribor

Kakva je korist od najboljeg pribora ako ga u praksi uvijek moramo tražiti? Kod naših se usisavača NT sav standardan pribor nalazi neposredno na uređaju i u njemu – spreman u svakom trenutku i apsolutno zaštićen od gubljenja. Tako su primjerice mlaznica za fuge i spojnica alata integrirane bočno u glavu uređaja. Jednako je promišljeno i novo fleksibilno spremište za crijeva različitih duljina i promjera.

### 4 Sigurnost pomoću kodiranja bojama



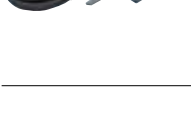





Naše označavanje bojama omogućuje vam brzo prepoznavanje koji je pribor pravi za koju primjenu. Sva usisna crijeva na bajunetnom zaporu imaju prstene različitih boja. Jedan antracit prsten znači standard, dakle uobičajene primjene. Jedan bijeli prsten s natpisom „conductive“ označava električno vodljivu izvedbu koju preporučujemo ako često usisavate velike količine sitne prašine. Kod te su varijante crijevo i koljenasti nastavak crni. Crijeva otporna na ulje označena su plavim prstenom, a crijeva otporna na toplinu narančastim prstenom.







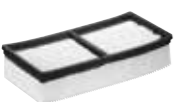

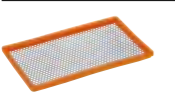

Sastoji se od		Pak.	Broj za narudžbu	UT	Cijena
<b>Kompleti pribora</b>					
	<b>Komplet pribora za brušenje DN 27 električno vodljiv</b> Prikjučna spojnica za električne alate Kopča za kabel, 5 kom.		2.862-167.0 6.902-095.0 5.332-440.0	02	<b>1.244,43</b>
	<b>Komplet za čišćenje automobila DN 35</b> Mlaznica za tapcirane površine, DN 35 Reduktor, C 35/DN 35 Mlaznica za fuge Četka za usisavanje		2.862-166.0 6.900-233.0 5.407.112.0 6.906-240.0 6.903-862.0	02	<b>394,55</b>
	<b>Univerzalni komplet za obrt DN 35</b> Višenamjenska mlaznica Mlaznica za fuge Mlaznica za tapcirane površine Kombinirana mlaznica Podna mlaznica za usisavač vode		2.637-595.0 6.900-425.0 6.900-385.0 6.900-233.0 6.900-387.0 6.903-284.0	02	<b>1.132,19</b>
	<b>Komplet za pećnicu DN 35</b> Usisna cijev, izolirana, 1x1 m		2.640-341.0 4.321-161.0	02	<b>4.739,14</b>
	<b>Komplet za čišćenje kotla za grijanje DN 35</b> Mlaznica za kotao za grijanje, metalna Mlaznica za fuge, metalna		2.638-852.0 6.906-662.0 6.900-922.0	02	<b>1.945,95</b>
	<b>Profesionalni komplet za čišćenje DN 40</b> Usisno crijevo, 4 m Usisna cijev, 2x0,5 m, metalna Koljenasti nastavak, metalni Koljenasti nastavak, metalni Podna mlaznica s kotačićima		2.637-353.0 4.440-263.0 6.900-275.0 6.900-276.0 6.903-033.0 6.906-383.0	02	<b>1.865,29</b>
	<b>Komplet za uzgajivače konja DN 40 električno vodljiv</b> Usisno crijevo, 4 m Češalj za timarenje Četka za timarenje Fina četka za timarenje		2.637-248.0 4.440-391.0 6.903-047.0 6.903-048.0 6.903-046.0	02	<b>1.968,32</b>
	<b>Komplet za pekare DN 40 električno vodljiv</b> Usisna cijev, 2x0,5 m, metalna Četka za usisavanje Redukcijska spojnica		2.640-436.0 6.900-275.0 6.903-862.0 5.407-109.0	02	<b>1.838,18</b>
	<b>Komplet za gradnju DN 40</b> Usisno crijevo, 4 m Usisna cijev, 2x0,5 m, metalna Koljenasti nastavak, metalni Mlaznica za fuge Podna mlaznica		2.637-352.0 4.440-263.0 6.900-275.0 6.900-276.0 6.903-033.0 6.903-018.0	02	<b>1.677,54</b>
	<b>Komplet za vatrogasce DN 40</b> Usisno crijevo, 4 m, otporno na ulje Koljenasti nastavak, plastični Spojka za odlaganje otpada Geka-C Podna mlaznica, aluminijska Usisna cijev, 2x0,5 m, metalna		2.637-360.0 6.906-714.0 5.031-904.0 4.470-033.0 6.903-018.0 6.900-275.0	02	<b>2.982,30</b>
	<b>Komplet za mokro/suho usisavanje DN 40 električno vodljiv</b> Koljenasti nastavak, DN 40, metalni Podna mlaznica, DN 40 Mlaznica za fuge, DN 40		2.638-147.0 6.900-276.0 6.906-554.0 6.903-033.0	02	<b>1.832,76</b>

Sastoji se od		Pak.	Broj za narudžbu	UT	Cijena
	<b>Komplet za čišćenje autobusa DN 40</b> Usisno crijevo, C-40, 16 m Kombinirana podna mlaznica, DN 35 Mlaznica za fuge, plastična, DN 35 Usisna cijev, 2x0,5 m, metalna, DN 35 Koljenasti nastavak, metalni, DN 35 Četka za usisavanje, DN 3		2.640-560.0 6.906-635.0 6.906-511.0 6.906-240.0 6.900-514.0 6.900-519.0 6.900-697.0 6.904-285.0 6.906-108.0 5.407-109.0	02	<b>3.492,00</b>
	<b>Komplet za priključivanje pribora DN 61</b> Usisno crijevo, 4 m, otporno na ulje Mlaznica za fuge Gumena usisna mlaznica		2.640-760.0 4.440-613.0 6.900-222.0 6.902-106.0	02	<b>1.384,74</b>
	<b>Komplet za industriju DN 61</b> Koljenasti nastavak, metalni Usisna cijev, 2x0,5 m, metalna Mlaznica za fuge od plemenitog čelika Površinska mlaznica, aluminijska Podna mlaznica, metalna		2.637-355.0 6.906-850.0 6.906-851.0 6.900-926.0 4.130-415.0 4.130-413.0	02	<b>4.966,88</b>
<b>Filtarske vrećice od flisa</b>					
	<b>Filtarske vrećice od flisa, 3-slojne, otporne na kidanje, razred prašine M, za NT 25</b>	5 kom	6.907-478.0	02	<b>125,37</b>
	<b>Filtarske vrećice od flisa, 3-slojne, otporne na kidanje, razred prašine M, za NT 35</b>	5 kom	6.907-479.0	02	<b>135,55</b>
	<b>Filtarske vrećice od flisa, 3-slojne, otporne na kidanje, razred prašine M, za NT 55 + NT 45</b>	5 kom	6.907-480.0	02	<b>222,73</b>
	<b>Filtarske vrećice od flisa, 3-slojne, ekstra otporne na kidanje, razred prašine M, za NT 35 + NT 25</b>	5 kom	6.904-351.0	02	<b>217,00</b>
	<b>Filtarske vrećice od flisa, 3-slojne, otporne na kidanje, razred prašine M, za NT 22/1 Ap (Te)</b>	5 kom	2.889-217.0	02	<b>124,73</b>
	<b>Filtarske vrećice od flisa, 3-slojne, otporne na kidanje, razred prašine M, za usisni nastavak u glavi uredaja, za NT 40/1 &amp; NT 50/1 Tact (Te) L &amp; M</b>	5 kom	2.640-760.0	02	<b>1.384,74</b>
	<b>Filtarske vrećice od flisa, 3-slojne, iznimno otporne na kidanje, razred prašine M, za usisni nastavak u glavi uredaja, za NT 40/1 &amp; NT 50/1 Tact (Te) L &amp; M</b>	4 kom	2.889-157.0	02	<b>na upit</b>
	<b>Filtarske vrećice od flisa, 3-slojne, otporne na kidanje, razred prašine M, za usisni nastavak u glavi uredaja, za NT 30/1 Tact (Te) L &amp; M</b>	5 kom	2.889-154.0	02	<b>204,28</b>
	<b>Filtarske vrećice od flisa, 3-slojne, ekstra otporne na kidanje, razred prašine M, za usisni nastavak u glavi uredaja, za NT 30/1 Tact (Te) L &amp; M</b>	5 kom	2.889-156.0	02	<b>na upit</b>
	<b>Sigurnosne filtarske vrećice, razred prašine H, za zbrinjavanje opasne prašine, za NT 50/1 Tact Te H</b>	5 kom	2.889-184.0	02	<b>762,52</b>
	<b>Sigurnosne filtarske vrećice, razred prašine H, za zbrinjavanje opasne prašine, za NT 30/1 Tact Te H</b>	5 kom	2.889-183.0	02	<b>712,47</b>
<b>Plastične vrećice za zbrinjavanje bez prašine</b>					
	<b>Vreća za zbrinjavanje, s certifikatom PE za razred Mund H PE plastična vreća za zbrinjavanje bez prašine</b>	10 kom	2.889-231.0	02	<b>406,88</b>
<b>Papirnatne filtarske vrećice</b>					
	<b>Papirnatne filtarske vrećice, 2-slojne, za NT 27/1</b>	5 kom	6.904-290.0	02	<b>173,09</b>
	<b>Papirnatne filtarske vrećice, 2-slojne, za NT 55 + NT 45</b>	5 kom	6.904-208.0	02	<b>169,91</b>

Neobavezujuća preporučena cijena bez PDV-a. Slike mogu biti simbolički prikaz.



	Sastoji se od	Pak.	Broj za narudžbu	UT	Cijena
	Papirnat filterarske vrećice, 2-slojne, ispitan razred prašine M, pojačan vanjski sloj, za cementnu prašinu itd. za NT 35/1 Ap + NT 25/1 Ap	5 kom	6.904-259.0	02	175,64
	Papirnat filterarske vrećice, 3-slojne, pojačan vanjski sloj, otporne na kidanje, za NT 75, NT 70 + NT 65	5 kom	6.904-285.0	02	284,46
<b>Filteri</b>					
	Papirnat filter s ravnim naborima, ispitan razred prašine M, za NT 14/1 6.904-156.0 02 18,32 Papirnat filter s ravnim naborima, ispitan razred prašine M, za NT 50/1 - NT 30/1 + NT 611		6.904-156.0	02	143,82
			6.904-367.0	02	197,28
	Papirnat filter s ravnim naborima, ispitan razred prašine M, za NT 75/2 Ap i NT 65/2 Ap		6.904-283.0	02	230,37
	Papirnat filter s ravnim naborima, ispitan razred prašine M, za NT 75 - 55/2 Tact		6.907-276.0	02	274,28
	Filter s ravnim naborima PES, ne trune, ispitan razred prašine M, za NT 50/1 - NT 30/1 + NT 611 Filter s ravnim naborima, zapakiran PES, ne trune, ispitan razred prašine M, za NT 40/1 Ap L / NT 30/1 Ap Te L / NT 30/1 Ap L, NT 50/1 Tact Te M, NT 30/1 Tact Te M		6.904-360.0	02	419,69
			6.907-662.0	02	397,73
	Filter s ravnim naborima PES, ne trune, ispitan razred prašine M, za NT 75/2 Ap i NT 65/2 Ap		6.904-284.0	02	600,87
	Filter s ravnim naborima PES, ne trune, ispitan razred prašine M, za NT 75/2 Tact i NT 65/2 Tact		6.907-277.0	02	650,28
	Filter s ravnim naborima razred PTFE H, razred prašine-H (HEPA 13), NT 50/1 Tact Te H, NT 30/1 Tact Te H		6.907-671.0	02	991,89
	Filter s ravnim naborima HEPA, razred prašine H (HEPA 13), za NT 50 - NT 30, NT 35 - NT 25 Filter s ravnim naborima HEPA, razred prašine H (HEPA 13), za NT 75-55/2 Tact <sup>2</sup> + NT 75/1 Me Ec H Z22 + NT 75/1 Tact Me Te H		6.904-242.0	02	751,54
			6.904-364.0	02	1.202,95
	Filter za krupnu prljavštinu, metalni, rupičasti, nije za suhu primjenu, za NT 611		6.904-287.0	02	253,28

	Sastoji se od	Pak.	Broj za narudžbu	UT	Cijena
	Filter s patronama PES, otporan na vlagu, razred prašine L, za NT 22/1 Ap (Te)		2.889-219.0	02	132,37
	Filter s patronama, papir, povećana površina filtra, za NT 27/1		6.414-789.0	02	190,91
	Papirnat filter s patronama, ispitan razred prašine M, za NT 70		6.907-038.0	02	469,71
	Membranski filter, poliesterski igličasti flis, periv (40 °C), za NT 55-NT 25/1		6.904-212.0	02	404,10
	Membranski filter, poliesterski igličasti flis, ispitan razred prašine M, periv (40 °C). Nije prikladan za primjene razreda prašine H. Za NT 75, NT 65, NT 70		6.904-282.0	02	741,78
<b>Pribor</b>					
	CS 40 Me, ciklonski predseparator, za uporabu s usisavačima NT kod posebno velikih količina prašine, u kombinaciji s 2.863-027.0		2.863-026.0	02	3.839,03
	ABS ciklonski predseparator		2.863-027.0	02	1.016,29
	Mlaznica za rupe, za usisavanje bez ostataka. Prikladno za suhe i mokro/suhe usisavače marke Kärcher		2.679-000.0	02	238,64
	Ergonomska ručka za guranje za NT 40/1 Tact Te L		2.643-868.0	02	585,00
	Usisno crijevo, 2,5 m, DN 35, s novim bajunetnim i steznim zaporom Usisno crijevo, 4 m, DN 35, s novim bajunetnim i steznim zaporom Usisno crijevo, električno vodljivo, 2,5 m, DN 35, s novim bajunetnim i steznim zaporom Usisno crijevo, električno vodljivo, 4 m, DN 35, s novim bajunetnim i steznim zaporom Usisno crijevo, 4 m, DN 40, s novim bajunetnim i steznim zaporom Usisno crijevo, 2,5 m, DN 40, s novim bajunetnim i steznim zaporom Usisno crijevo, otporno na ulje, 4 m, DN 40, s novim bajunetnim i steznim zaporom Usisno crijevo, električno vodljivo, 4 m, DN 40, s novim bajunetnim i steznim zaporom Usisno crijevo, električno vodljivo, 2,5 m, DN 40, s novim bajunetnim i steznim zaporom Produžno crijevo za novi stezni sustav DN 35, 2,5 m Produžno crijevo za novi stezni sustav DN 40, 2,5 m		2.889-134.0	02	265,37
			2.889-135.0	02	344,91
			2.889-136.0	02	559,38
			2.889-137.0	02	711,28
			2.889-138.0	02	431,89
			2.889-139.0	02	344,91
			2.889-140.0	02	889,40
			2.889-141.0	02	889,40
			2.889-142.0	02	635,64
			2.889-145.0	02	225,28
			2.889-146.0	02	252,00

	Sastoji se od	Pak.	Broj za narudžbu	UT	Cijena
	Usisno crijevo s koljenastim nastavkom, 2,5 m, DN 35 za NT 55, NT 45, NT 35, NT 27 + NT 14		4.440-626.0	02	278,73
	Usisno crijevo bez nastavka, 4 m, sa steznim sustavom C 40 (koljenasti nastavak opcijski 5.031-904.0)		6.906-321.0	02	371,64
	Usisno crijevo bez nastavka, 4 m, sa steznim sustavom C 35 (koljenasti nastavak opcijski 5.031-718.0)		6.906-241.0	02	248,19
	Koljenasti nastavak, PVC, sa steznim sustavom C 35		5.031-718.0	02	69,36
	Koljenasti nastavak, PVC, sa steznim sustavom C 40		5.031-904.0	02	71,91
	Koljenasti nastavak Adv, PVC, DN 35 za novi stezni sustav		2.889-170.0	02	132,37
	Koljenasti nastavak Adv, PVC, DN 40 za novi stezni sustav		2.889-171.0	02	159,09
	Koljenasti nastavak Adv, električno vodljiv, DN 35, posebno prikladan u slučaju velike količine sitne prašine, za novi stezni sustav		2.889-168.0	02	211,91
	Koljenasti nastavak Adv, električno vodljiv, DN 40, posebno prikladan u slučaju velike količine sitne prašine, za novi stezni sustav		2.889-172.0	02	318,19
	Koljenasti nastavak Adv, antistatički, sa zasunom za štetni zrak, DN 35 za novi stezni sustav		2.889-148.0	02	132,37
	Produžno crijevo, za sva crijeva C-32 i C-35		6.906-237.0	02	166,73
	Komplet usisnih cijevi, plemeniti čelik, DN 35, 2 x 0,55 m		2.889-192.0	02	371,64
	Komplet usisnih cijevi, plemeniti čelik, DN 40, 2 x 0,55 m		2.889-194.0	02	432,50
	Usisna cijev, metalna, kromirana, DN 40, 0,5 m		6.900-275.0	02	183,28
	Usisna cijev, metalna, kromirana, DN 35, 0,5 m		6.900-514.0	02	152,73
	Usisna cijev, plemeniti čelik, DN 35, 0,5 m, za prevladavajuće mokro usisavanje ili za usisavanje korozivnim medija		6.902-154.0	02	185,82
	Usisna cijev, plemeniti čelik, DN 40, 0,5 m, za uporabu u mokroj, vlažnoj okolini ili za mokro usisavanje		6.902-081.0	02	236,09
	Mokro/suha podna mlaznica, 300 mm, DN 35, PVC s kotačićima, četka (6.903-278.0) i gumene usne (6.903-277.0)		6.906-512.0	02	267,28
	Mokro/suha mlaznica, antracit, 300 mm, DN 35, jednostavno mijenjanje primjene, uklj. četka i gumene usne		2.889-173.0	02	265,37
	Mokro/suha mlaznica, siva, 300 mm, DN 35, jednostavno mijenjanje primjene, uključena četka i gumene usne		2.889-263.0	02	211,91
	Univerzalna mlaznica (DN 40) od plastike, radne širina 360 mm, s bočnim kotačićima, četkom (6.905-878.0) i gumenim usnama (6.905-877.0)		6.907-408.0	02	249,46
	Podna mlaznica, bazaltnosiva, 340 mm, DN 35, plastika s kotačićima, četkom (6.905-878.0) i gumenim usnama (6.905-877.0)		6.907-409.0	02	241,82
	Podna mlaznica Adv, 360 mm, DN 35, PVC s izmjenjivim umecima, uklj. četku i gumene usne		2.889-152.0	02	344,91
	Podna mlaznica Adv, 360 mm, DN 40, PVC s izmjenjivim umecima, uklj. četku i gumene usne		2.889-153.0	02	344,91
	Mlaznica za fuge, PVC, 210 mm, DN 35		6.900-385.0	02	29,91
	Mlaznica za fuge, PVC, 250 mm, DN 35		6.906-240.0	02	28,00
	Mlaznica za fuge, PVC, 290 mm, DN 40		6.903-033.0	02	45,18
	Mlaznica za fuge, metalna, 370 mm, DN 35		6.900-922.0	02	396,46

	Sastoji se od	Pak.	Broj za narudžbu	UT	Cijena
	Četka za čišćenje radijatora DN 35 (za mlaznicu za fuge 6.900-385.0)		6.903-034.0	02	50,91
	Četka za usisavanje, 70 mm, DN 35, prirodne čekinje		6.903-862.0	02	73,18
	Mlaznica za usisavanje auta, PVC, 90 mm, DN 35		6.906-108.0	02	133,64
	Mlaznica za usisavanje auta, PVC, 90 mm, DN 40		6.900-952.0	02	185,82
	Adapter za alat, DN 35, za novi stezni sustav		2.889-151.0	02	172,46
	Adapter za alat, prilagodljiv (DN 26 - DN 36)		5.453-016.0	02	105,64
	Komplet mlaznica, DN 35, mlaznica za fuge, mlaznica za tapcirane površine, okrugla četka, električno vodljiva		2.860-116.0	02	134,27
	Komplet redukcijskih/proširnih spojnica, DN 40/35, DN 35/32 (cijev -> mlaznica), PVC		2.860-117.0	02	82,73
	Redukcijska spojnica (cijev -> mlaznica), s DN 40 na DN 35, PVC		6.902-017.0	02	64,91
	Redukcijska spojnica (cijev -> mlaznica), s DN 35 na DN 32, metalna		6.902-072.0	02	42,00
	Element za proširenje (cijev -> mlaznica), s DN 40 na DN 61, PVC		5.453-019.0	02	251,37
	Element za proširenje (cijev -> mlaznica), s DN 35 na DN 40, PVC		6.902-084.0	02	41,36
	Mlaznica za mokro/suho usisavanje, aluminijska, 370 mm, DN 40		6.903-018.0	02	915,02
	Mlaznica za mokro/suho usisavanje, aluminijska, 450 mm, DN 40		6.906-383.0	02	1.095,59
	Mlaznica za kolnik, 611 mm, DN 40 (NT 50/1 Tact Te L)		4.130-029.0	02	2.261,12
	Mlaznica za kolnik, 611 mm, DN 40 (NT 55/1; NT 611)		4.130-401.0	02	2.711,18
	Mlaznica za kolnik, 611 mm, DN 40 (NT 65/2; NT 75/2)		4.130-400.0	02	2.705,76
	Mlaznica za kolnik, 644 mm, DN 40 (NT 70/..)		4.130-432.0	02	2.261,12

Neobavezujuća preporučena cijena bez PDV-a.



## SNAŽAN ZA ZAHTJEVNE ZADATKE.

Sa snagom od 1,2 do 7,5 kW i zapreminom spremnika od 30 do 120 litara u seriji Kärcher industrijskih usisavača naći će se pravi uređaj za svaku industrijsku primjenu. Snažni i pouzdani usisavači su najbolje prikladni za stalni rad. Uređaji se mogu dobiti i sa zaštitom od eksplozije prašine (zona 22) i za klase prašine M i H.



### IVS, IVS Longopac, IVS Z22

Naša nova generacija industrijskih usisavača najviše klase snage za mobilnu i stacionarnu uporabu. Opcijski daljinski upravljač omogućuje praktično upravljanje ovim pouzdanim trajnim radnicima s ergonomskim detaljima čak i na daljinu.

### IVM

Naši novi usisavač srednje klase s tromotornom usisnom glavom ili trofaznim kompresorom s bočnim kanalima: mobilni i s velikim filtrom za velike količine prašine i krupno smeće.

### Evo kako ćete ispravno pročitati nazive uređaja:

Vrsta uređaja	Spremnik	Priključna snaga	Motor	Izvedba	Oprema	
Primjer: IV	60	30		C		
<b>IVS</b>	= industrijski usisavač superklase	Volumen u litrama	u kW/10 (bez zareza) npr.: 30 = 3,0	-3 = 1 faza 3 motora -2 = 1 faza 2 motora -1 = 1 faza 1 motor	<b>Ap:</b> ručno ili poluautomatsko čišćenje filtra sa/bez filtra s ravnim naborima <b>Tact/Tact<sup>2</sup>:</b> potpuno automatsko čišćenje filtra <b>Pf:</b> džepni filtar	<b>bez oznake:</b> Standardna oprema <b>Ex:</b> zaštita od eksplozije <b>Tc:</b> preklopni pokretni stalak <b>Me:</b> spremnik (od plemenitog čelika) <b>Lp:</b> s vrećom za crijeva Longopac <b>Dp:</b> pumpa za bačvu <b>Ec:</b> Longlife motor
<b>IVM</b>	= industrijski usisavač srednje klase			<b>bez ozn.</b> = 3 faze 1 motor		
<b>IVC</b>	= industrijski usisavač klase Compact					
<b>IV(R)-L</b>	= industrijski usisavač (Robust) Liquids					
<b>IVR</b>	= industrijski usisavač Robust					
<b>IVR-B</b>	= industrijski usisavač Robust Built-in Units					

**Sigurnosni usisavač za eksplozivnu prašinu (prije B1):**  
**Z22:** Zaštita od eksplozije prašine u zoni 22

**Sigurnosni usisavač klase prašine:**  
**H:** prašina koja je jako štetna za zdravlje (high hazard)  
**M:** prašina koja je srednje štetna za zdravlje (medium hazard)  
**L:** prašina koja je malo štetna za zdravlje (light hazard)



## OD MOBILNOG UREĐAJA DO USISNOG UREĐAJA SPREMNOG ZA UPORABU

Bilo da je fleksibilno mobilan ili stacionarno postavljen, za male ili velike količine, tekuće ili kruto, neproblematično smeće ili smeće štetno po zdravlje. Asortiman industrijskih usisavača Kärcher nudi rješenja za brojne probleme pri usisavanju.

	Cijena	Broj za narudžbu	Sadržaj spremnika (l)	Vrsta struje Ph / V / Hz	Ulazna snaga (kW)	Maks. količina zraka (l/s / m³/h)	Vakuum (mbar/kPa)	Filter s ravnim naborima	Zvijezdasti/džepni filter	Filter s patronama	Plošnati filter	Stranica
<b>Super klasa</b>												
	IVS 100/75 M	66.467,78	1.573-822.0	100	3 / 400 / 50-60	7,5	149 / 536	360 / 36	-	■	-	219
	IVS 100/55 M	47.487,79	1.573-722.0	100	3 / 400 / 50-60	5,5	139 / 500	250 / 25	-	■	-	219
	IVS 100/40	37.733,13	1.573-620.0	100	3 / 400 / 50-60	4,0	139 / 500	150 / 15	-	■	-	219
	IVS 100/40 M	43.026,36	1.573-622.0	100	3 / 400 / 50-60	4,0	139 / 500	150 / 15	-	■	-	219
	IVS 100/75 Longopac	64.274,88	1.573-821.0	100	3 / 400 / 50-60	7,5	149 / 536	360 / 36	-	■	-	219
	IVS 100/55 Longopac	50.663,73	1.573-721.0	100	3 / 400 / 50-60	5,5	139 / 500	250 / 25	-	■	-	219
	IVS 100/40 Longopac	40.833,45	1.573-621.0	100	3 / 400 / 50-60	4,0	139 / 500	150 / 15	-	■	-	219
	IVR 100/40 Pf	56.637,51	9.986-069.0	100	3 / 400 / 50-60	4,0	144 / 520	150 / 15	-	■	-	220
<b>Srednja klasa</b>												
	IVM 60/30	na upit	1.573-520.0	60	3 / 400 / 50	3,0	68 / 245	286 / 28,6	-	■	-	221
	IVM 60/36-3	na upit	1.573-320.0	60	1 / 220-240 / 50-60	3,6	221 / 799	254 / 25,4	-	■	-	221
	IVR 50/40 Pf	52.478,55	9.986-068.0	50	3 / 400 / 50	4,0	144 / 520	150 / 15	-	■	-	222
	IVR 40/30 Pf	43.026,36	9.986-067.0	40	3 / 400 / 50	3,0	89 / 320	260 / 26	-	■	-	222
	IVR 40/15 Pf	37.657,52	9.986-066.0	40	3 / 400 / 50	1,5	58 / 210	210 / 21	-	■	-	222
	IVR 35/20-2 Pf Me	22.534,02	9.986-065.0	35	1 / 220-240 / 50-60	2,0	100 / 360	220 / 22	-	■	-	223
<b>Kompaktna klasa</b>												
	IVC 60/30 Tact²	36.976,96	1.576-101.0	60	3 / 400 / 50	3,0	68 / 245	286 / 28,6	■	-	-	224
	IVC 60/30 Ap	31.759,35	1.576-107.0	60	3 / 400 / 50	3,0	68 / 245	286 / 28,6	■	-	-	224
	IVC 60/24-2 Tact²	21.097,28	1.576-100.0	60	1 / 220-240 / 50-60	2,4	2 x 74 / 533	254 / 25,4	■	-	-	225
	IVC 60/24-2 Ap	17.770,11	1.576-104.0	60	1 / 220-240 / 50-60	2,4	2 x 74 / 533	254 / 25,4	■	-	-	225
	IVC 60/24-2 Tact² M	22.307,16	1.576-105.0	60	1 / 220-240 / 50-60	2,4	2 x 74 / 533	254 / 25,4	■	-	-	225
	IVC 60/12-1 Tact EC	26.995,45	1.576-102.0	60	1 / 220-240 / 50-60	1,2	62,5 / 225	244 / 24,4	■	-	-	227
	IVC 60/30 Tact² Lp	37.052,58	1.576-115.0	60	3 / 400 / 50	3,0	68 / 245	286 / 28,6	■	-	-	226
	IVC 60/24-2 Tact² Lp	21.853,46	1.576-114.0	60	1 / 220-240 / 50-60	2,4	2 x 74 / 533	254 / 25,4	■	-	-	226
<b>Ex-usisavači</b>												
	IVS 100/75 M Z22	90.665,38	9.987-900.0	100	3 / 400 / 50-60	7,5	149 / 536	360 / 36	-	■	-	231
	IVS 100/55 M Z22	67.904,52	9.987-899.0	100	3 / 400 / 50-60	5,5	139 / 500	250 / 25	-	■	-	231
	IVM 60/30 M Z22	na upit	1.573-521.0	60	3 / 400 / 50	3,0	68 / 245	286 / 28,6	-	■	-	229
	IVC 60/30 Ap M Z22	45.068,03	1.576-106.0	60	3 / 400 / 50	3,0	68 / 245	250 / 25	■	-	-	232
	IVC 60/12-1 Ec H Z22	30.095,77	1.576-103.0	60	1 / 220-240 / 50-60	1,2	62,5 / 225	244 / 24,4	■	-	-	232
<b>Stacionarni usisavači</b>												
	IVR-B 50/30	24.953,78	9.986-073.0	50	3 / 400 / 50	3,0	89 / 320	260 / 26	-	-	■	233
	IVR-B 30/15 Me	22.307,16	9.986-072.0	30	3 / 400 / 50	1,5	58 / 210	210 / 21	-	-	■	233
<b>Usisavači za tekućine i strugotine</b>												
	IVR-L 100/30	44.463,09	9.986-064.0	100	3 / 400 / 50	3,0	89 / 320	260 / 26	-	-	■	234
	IVR-L 120/24-2 Tc Me Dp	39.472,34	9.987-890.0	120	1 / 220-240 / 50-60	2,4	148 / 532	235 / 23,5	-	-	■	234
	IVR-L 120/24-2 Tc Me	30.020,15	9.987-889.0	120	1 / 220-240 / 50-60	2,4	148 / 532	235 / 23,5	-	-	■	235
	IVR-L 120/24-2 Tc	22.534,02	9.987-888.0	120	1 / 220-240 / 50-60	2,4	148 / 532	235 / 23,5	-	-	■	235
	IVR-L 100/24-2 Tc Me Dp	34.708,43	9.987-887.0	100	1 / 220-240 / 50-60	2,4	148 / 532	235 / 23,5	-	-	■	237
	IVR-L 100/24-2 Tc Me	24.575,69	9.987-886.0	100	1 / 220-240 / 50-60	2,4	148 / 532	235 / 23,5	-	-	■	237
	IVR-L 100/24-2 Tc	20.038,64	9.987-885.0	100	1 / 220-240 / 50-60	2,4	148 / 532	235 / 23,5	-	-	■	237
	IVR-L 100/24-2 Me	21.097,28	9.987-884.0	100	1 / 220-240 / 50-60	2,4	148 / 532	235 / 23,5	-	-	■	237
	IVR-L 100/24-2	16.257,76	9.987-883.0	100	1 / 220-240 / 50-60	2,4	148 / 532	235 / 23,5	-	-	■	237
	IVR-L 65/12-1 Tc	15.501,59	9.986-055.0	65	1 / 220-240 / 50-60	1,2	60 / 215	230 / 23	-	-	■	238
	IVR-L 40/12-1	14.064,86	9.986-054.0	40	1 / 220-240 / 50-60	1,2	60 / 215	230 / 23	-	-	■	238
	IVL 50/24-2	39.926,04	1.573-952.0	50	1 / 220-240 / 50-60	2,4	2 x 56 / 403	235 / 23,5	-	-	■	239

■ Sadržano u opsegu isporuke. Neobavezujuća preporučena cijena bez PDV-a.

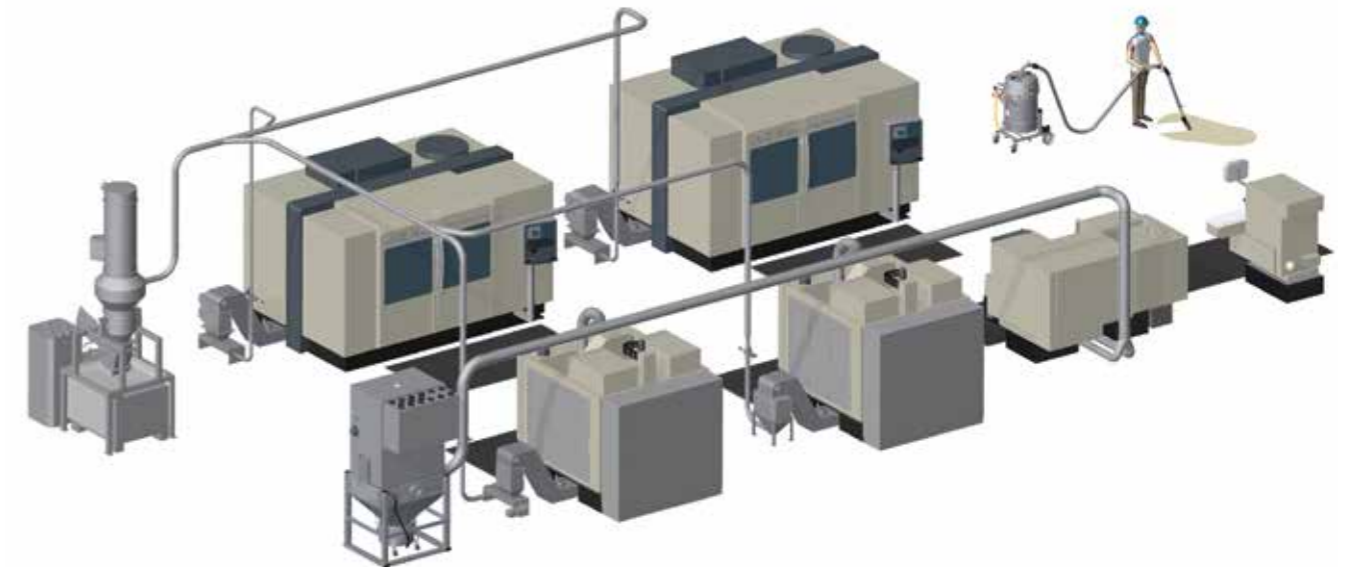

### Mobilna primjena u metaloprerađivačkoj industriji

Kao otpadni proizvod pri rezanju obrađenog metala uglavnom nastaje mješavina agresivnog rashladnog sredstva i strugotine oštih bridova. Te se tvari mogu reciklirati ako su uredno odvojene. Primjerice pomoću uređaja IVR-L u mobilnoj primjeni nakon postupka obrade.

Primjer uređaja: IVR-L 100/24-2 Tc

Primjer pribora: PU crijevo ili ME-PU crijevo, košara za strugotinu, koljenasti nastavak i cijev, podna mlaznica, savitljiva mlaznica za fuge, elastična mlaznica



### Stacionarna primjena u prehrambenoj industriji

Ako u proizvodnji nastaju jednaku velike ili velike količine tvari, korisno je usisavanje tijekom proizvodnje.

Uređaji IVS i IVR marke Kärcher mogu se integrirati izravno u proizvodni proces. Primjerice u prehrambenoj industriji za usisavanje mljevene kave, ostataka panade, krušnih mrvica, sušenog voća i sl.

Primjer uređaja: IVS 100/40

Primjer pribora: PVC crijevo priključeno izravno na stroj za proizvodnju ili ručno usisavanje



### Mobilna primjena u kemijskoj industriji

Za proizvodnju kemijskih tvari potrebna je posebna urednost u proizvodnji. otpad koji nastaje često je štetan po zdravlje pa čak i eksplozivan. Usisavačem IVS ili IVC, koji je zaštićen od eksplozije, možete bezopasno usisavati područja proizvodnje.

Primjer uređaja: IVC 60/30 M Z22

Primjer pribora: PVC crijevo, koljenasti nastavak i cijev, podna mlaznica, savitljiva mlaznica za fuge, elastična mlaznica



## Pregled primjene industrijskih usisavača Kärcher

Krupno, suho		Sitno, suho		Prašina ugrožena eksplozijom		Tekuće	
Ø 2-3 h/dan	Ø do 24 h/dan	Ø 2-3 h/dan	Ø do 24 h/dan	Ø 2-3 h/dan	Ø do 24 h/dan	Ø 2-3 h/dan	Ø do 24 h/dan
<b>Automobilska industrija / strojarstvo / proizvodnja alata / obrada metala</b>							
<b>Metalna strugotina od obrade s usitnjavanjem (glodanje, bušenje, izrezivanje)</b>		<b>Brusna prašina od obrade metala</b>		<b>Brusna prašina od lakiranja</b>		<b>KSS od obrade metala</b>	
IVR-L 40 IVR-L 65 IVR-L 100/24-2 IVR-L 120	IVR-L 100/30 IVR-B	IVR 35 IVM 60/36-3	IVM 60/30 IVS 100		IVC 60 Z22 IVM 60/30 M Z22 IVS 100 Z22	IVR-L 40 IVR-L 65 IVR-L 100 IVR-L 120	IVR-L 100/30
<b>Metalurgija i tehnika preoblikovanja</b>							
<b>Šijaka</b>				<b>Zapaljiva metalna prašina, npr. željezo</b>			
IVR-L 40 IVR-L 65 IVR-L 100/24-2 IVR-L 120	IVR-L 100/30 IVR-B				IVS 100 Z22		
<b>Koksara i prerada mineralnih ulja</b>							
<b>Smrvljeni ugljen</b>				<b>Ugljen (danju)</b>			
IVR-L 40 IVR-L 65 IVR-L 100/24-2 IVR-L 120	IVR-L 100/30 IVR-B IVS 100				IVS 100 Z22		
<b>Prerada stakla i kamena</b>							
<b>Slomljeno staklo, šijunak, tucanik</b>		<b>Gips, cement, beton, staklena prašina</b>				<b>Talozi</b>	
IVC 60/24-2 Ap IVR-L 40 IVR-L 65 IVR-L 100/24-2 IVR-L 120	IVC 60/30 Ap IVR-L 100/30 IVR-B IVS 100	IVC Tact <sup>2</sup> IVR 35	IVC 60/30 Tact <sup>2</sup> IVM 60/30 IVS 100			IVR-L 65 IVR-L 100 Tc IVR-L 120 Tc	IVR-L 100/30
<b>Proizvodnja papira / proizvodnja tiskanih medija</b>							
<b>Kartonaža</b>		<b>Celulozna vlakna</b>		<b>Papirnatna prašina</b>		<b>Tekuća boja, boje za tisak</b>	
IVC 60/24-2 Ap	IVC 60/12-1 IVC 60/30 Ap IVS 100	IVC 60/24-2 Tact <sup>2</sup> IVM 60/36-3	IVC 60/12-1 Tact IVC 60/30 Tact <sup>2</sup> IVM 60/30 IVS 100		IVC 60/30 Ap M Z22 IVM 60/30 M Z22 IVS 100 Z22	IVC 60/24-2 IVL 50/24-2 IVR-L 100 IVR-L 120	IVC 60/30 IVR-L 100/30
<b>Prehrambena industrija</b>							
<b>Lom namirnice na tekućoj vrpici, npr. mrvice kekisa, lom čokolada</b>		<b>U proizvodnom procesu npr. mljevena kava</b>		<b>Brašno, šećer, kava, prah od namirnica</b>		<b>Prehrambeno ulje, napitci</b>	
IVC 60/24-2 Ap	IVC 60/12-1 IVC 60/30 Ap IVS 100	IVM 60/36-3	IVM 60/30 IVS 100		IVC 60 Z22 IVM 60/30 M Z22 IVS 100 Z22	IVC 60/24-2 IVL 50/24-2 IVR-L 100 Me IVR-L 120 Me	IVC 60/30
<b>Proizvodnja škroba i duhana</b>							
		<b>Duhanska prašina</b>		<b>Škrob</b>			
		IVC 60/24-2 Tact <sup>2</sup>	IVC 60/12-1 Tact IVC 60/30 Tact <sup>2</sup> IVS 100		IVC 60 Z22 IVM 60/30 M Z22 IVS 100 Z22		
<b>Proizvodnja gume i plastike</b>							
<b>Plastika u granulama, ostatci lijevane plastike</b>		<b>Plastična prašina</b>				<b>Voda</b>	
IVC 60/24-2 Ap	IVC 60/12-1 IVC 60/30 Ap IVS 100	IVC 60/24-2 Tact <sup>2</sup> IVR 35 IVM 60/36-3	IVC 60/12-1 IVC 60/30 IVM 60/30 IVS 100			IVC 60/24-2 IVL 50/24-2 IVR-L 100 Me IVR-L 120 Me	IVC 60/30
<b>Prerada drva / proizvodnja namještaja</b>							
<b>Krupna drvena strugotina i mali komadi drva</b>				<b>Drvena prašina</b>			
IVC 60/24-2 Ap	IVC 60/30 Ap IVS 100	IVC 60/24-2 Tact <sup>2</sup> M			IVC 60 Z22 IVM 60/30 M Z22 IVS 100 Z22		
<b>Kemijska industrija</b>							
<b>Granulati</b>		<b>Plastična prašina</b>		<b>Gnojivo, boja u prahu</b>		<b>Sredstva za pranje, agresivne tekućine</b>	
IVC 60/24-2 Ap	IVC 60/12-1 IVC 60/30 Ap IVS 100	IVC 60/24-2 Tact <sup>2</sup> IVR 35 IVM 60/36-3	IVC 60/12-1 IVM 60/30 IVS 100		IVC 60 Z22 IVM 60/30 M Z22 IVS 100 Z22	IVR-L 100 Me IVR-L 120 Me	IVR-L 100/30
<b>Farmaceutska industrija</b>							
<b>Tablete</b>		<b>U proizvodnom procesu npr. prešane tablete</b>		<b>Aktivne tvari kao što su vitamini, estrogini, kiseline</b>			
	IVS 100	IVC 60/24-2 Tact <sup>2</sup> M IVM 60/36-3	IVM 60/30 IVS 100		IVC 60 Z22 IVM 60/30 M Z22 IVS 100 Z22		

## Dimenzioniranje razreda snage: 1. Tablica brzine strujanja zraka: Pregled primjene

		Brzina strujanja zraka [m/s]		Brzina strujanja zraka [m/s]	
Navedene su minimalne potrebne brzine strujanja zraka					
<b>Drvo</b>	Drvena strugotina s komadima	25-30	<b>Minerali</b>	Krupan suhi pijesak bez šljunka	21-25
	Vlažna piljevina	22-24		Pijesak iz ljevaonice	35-45
	Krupna drvena strugotina bez komada	18-22*		Cementna prašina	25-30
	Drvena vuna	18-20*		Obluci do Ø 5 cm	60-65
	Mali komadi drva i blanjevine	16-18*		Pijesak Ø < 2 cm / Ø 2-3 cm	21-26 / 50-60
	Najsitnija drvena prašina	12-14*		Najsitniji suhi pijesak	12-14

Navedene su minimalne potrebne brzine strujanja zraka

		Brzina strujanja zraka [m/s]		Brzina strujanja zraka [m/s]	
Navedene su minimalne potrebne brzine strujanja zraka					
<b>Papir, plastika</b>	Plastični granulati	20-23	<b>metal</b>	Krupna metalna prašina	20-25
	Plastika u prahu	20-25		Metalna prašina	20-22
	Narezani papir	15-22*		Sitna metalna prašina	18-20*
	Gumena prašina	18-20*		Strugotina (suha)	25-27
	Usisavanje pri rezanju rubova	16-18*		Strugotina (mokra)	27-32
	Prašina od brušenja kože	15-16*		Metalni dim (zavarivanje)	14-16
	Kabine za prskanje maglicom boje	14-16*		Čelične kuglice	45-55
	Krača tekstilna vlakna	12-16*		Ulje (rijetko), rashladna maziva	25-30
	Zapjenjeni polistirol	8-10*		Ulje (gusto), talozi	30-40

Navedene su minimalne potrebne brzine strujanja zraka

		Brzina strujanja zraka [m/s]		Brzina strujanja zraka [m/s]	
Navedene su minimalne potrebne brzine strujanja zraka					
<b>Namirnice</b>	Duhanska prašina	15-16*	<b>Maks. protok ovisno o promjeru crijeva</b>	DN 42	cca. 90 m <sup>3</sup> /h
	Prašina od žitarica i stočne hrane	14-16*		DN 51/52	cca. 140 m <sup>3</sup> /h
	Brašno	12-14*		DN 61	cca. 200 m <sup>3</sup> /h
	Ostatci namirnica npr. tjestenina	30+		DN 72	cca. 270 m <sup>3</sup> /h

\* Sigurnosni usisavači i usisavači za prostore ugrožene eksplozijom smiju se upotrebljavati samo s minimalnom brzinom strujanja zraka od 20 m/s. Ako je brzina manja od minimalne, to se prikazuje signalnom žaruljicom.

## Dimenzioniranje razreda snage: 2. Tablica brzine strujanja zraka

Snaga pogona			Promjer usisnog crijeva			
Pogonske glave IVR			DN [Ø mm]	40	50	70
Izmjenična struja	Maks. prostorna struja [m <sup>3</sup> /h]	Maks. podtlak [kPa]	Površina [cm <sup>2</sup> ]	12,6	19,6	38,5
1,2 kW	215	23		46,4	29,7	15,1
2,0 kW	360	22		79,6	50,9	26,0
2,4 kW	532	23		117,6	75,2	38,4
<b>Trofazna struja</b>						
1,5 kW	210	20		46,4	29,7	15,2
3,0 kW	315	26		70,7	45,3	23,1
4,0 kW	495	14		114,9	73,6	37,5
<b>Pogonske glave IVC/IVM</b>						
Izmjenična struja	Maks. prostorna struja [m <sup>3</sup> /h]	Maks. podtlak [kPa]	Brzina strujanja zraka [m/s]	40	50	70
1,2 kW (Ec)	225	24		49,0	31,8	-
2,4 kW	532	25		117,6	75,2	-
3,6 kW	605	20,8		133,7	85,6	43,7
<b>Trofazna struja</b>						
3,0 kW	244	28		53,9	34,5	17,6
<b>Pogonske glave IVS</b>						
<b>Trofazna struja</b>						
4,0 kW	500	18		110,5	70,6	36,0
5,5 kW	500	25		110,5	70,6	36,0
7,5 kW	536	33		118,5	75,8	38,7

## Primjer

## Primjer primjene:

Kupac želi kupiti industrijski usisavač za usisavanje metalne strugotine.

## 1. korak:

Očitavanje potrebne minimalne brzine strujanja zraka, vidi tablicu 1:  
Za metalnu strugotinu (suhu) potrebna je brzina strujanja zraka od 25-27 m/s.

## 2. korak:

U tablici 2 očitajte brzinu strujanja zraka koja nastaje tijekom usisavanja ovisno o snazi pogona i promjeru usisnog crijeva.

Primjer: Pogonska glava IVR s 1,2 kW uz crijevo DN 40 omogućuje brzinu strujanja zraka od 46,4 m/s -> dimenzije odgovaraju.

Pri odabiru usisnog crijeva DN 70 i snage pogona 1,2 kW postigla bi se brzina strujanja zraka od 15,1 m/s -> dimenzije nisu dovoljne.

## POZOR:

► Vrijednosti vrijede do maks. 10 m usisnog crijeva. Za dulja crijeva u obzir valja uzeti gubitak tlaka u usisnom crijevu.  
► Kod sigurnosnih usisavača brzina strujanja zraka nikada ne smije biti manja od 20 m/s.

## SUPER KLASA

Supersnažan paket vrlo duga,  
duga daha

Novi industrijski usisavači IVS 100 iz super klase proizvođača Kärcher primjer su učinkovitosti, robusnosti te posebno pouzdanosti. Vrijeme rada motora od 20.000 sati – što odgovara 2500 dana uz osam sati svakodnevnog rada, pravi je neumorni radnik. Pritom veliki zvjezdasti filtar osigurava optimalnu usisnu snagu.

**1 Dodatak daljinski upravljač**

- Dodatni radijski daljinski upravljač za uklapanje uređaja s udaljenosti do 30 metara.
- Praktično i brzo rukovanje uređajem uz izbjegavanje nepotrebnog hodanja uokolo.
- Optimalno iskorištenje prostora: usisavač se može spremiti u neiskorištena ili sigurna područja.

**2 Meko pokretanje uz poštedu električne mreže**

- Zahvaljujući niskom naponu struje koji je potreban za pokretanje izbjegava se pad napona u električnoj mreži.
- Manji broj vrhova energije osiguravaju niske troškove energije.
- Potrebno je samo nezahtjevno osiguranje uređaja. (Do 5,5 A dovoljni su osigurači od 16 A.)

**3 Rukovanje uređajem jednostavno za korisnika**

- Kuke za crijevo i prihvat priobora osiguravaju da je alat uvijek na dohvata ruke te sigurno spremljen.
- Integrirana kuka za kabel za sigurno spremanje kabela.
- Sve se kuke mogu slobodno objesiti na uređaj pomoću steznog sustava.

**4 Vodoravno rukovanje čišćenjem filtra**

- Ručka za ručno čišćenje filtra nalazi se u praktičnoj razini za rukovanje i omogućuje udoban rad.
- Prijenosnik osigurava jednake rezultate čišćenja neovisno o sili koju korisnik upotrijebi.
- Dulje trajanje filtra zbog češćeg čišćenja filtra i doziranog prijenosa sile na filtar.

## TEHNIČKI PODACI I OPREMA

		IVS 100/75 M	IVS 100/55 M	IVS 100/40 IVS 100/40 M
<b>Tehnički podaci</b>				
Vrsta struje	Ph / V / Hz	3 / 400 / 50	3 / 400 / 50	3 / 400 / 50
Ulazna snaga u radu	kW	7,5	5,5	4,2
Količina zraka	l/s / m <sup>3</sup> /h	149 / 536	139 / 500	139 / 500
Vakuum	mbar / kPa	360 / 36	250 / 25	150 / 15
Volumen spremnika	l	100	100	100
Površina filtra	m <sup>2</sup>	2,2	2,2	2,2
Klasa prašine, glavni filtar		M	M	M
Razina zvučnog tlaka	dB(A)	73	77	75
Duljina kabela	m	8	8	8
Nazivni promjer priključka		DN 72	DN 72	DN 72
Nazivna širina pribora		DN 72 / DN 52	DN 72 / DN 52	DN 72 / DN 52
Težina	kg	160	145	142
Dimenzije (D × Š × V)	mm	1202 × 686 × 1465	1202 × 686 × 1465	1202 × 686 × 1465
<b>Oprema</b>				
Spremnik u opsegu isporuke		100 l	100 l	100 l
Čišćenje filtra		ručna primjena	ručna primjena	ručna primjena
Opcionalni daljinski upravljač		2.273-001.0	2.273-001.0	-   2.273-001.0
Broj za narudžbu		<b>1.573-822.0</b>	<b>1.573-722.0</b>	<b>1.573-620.0   1.573-622.0</b>
Cijena		<b>66.467,78</b>	<b>47.487,79</b>	<b>37.733,13   43.026,36</b>

Neobavezujuća preporučena cijena bez PDV-a.

		IVS 100/75 Lp	IVS 100/55 Lp	IVS 100/40 Lp
<b>Tehnički podaci</b>				
Vrsta struje	Ph / V / Hz	3 / 400 / 50	3 / 400 / 50	3 / 400 / 50
Ulazna snaga u radu	kW	7,5	5,5	4
Količina zraka	l/s / m <sup>3</sup> /h	149 / 536	139 / 500	139 / 500
Vakuum	mbar / kPa	360 / 36	250 / 25	150 / 15
Volumen spremnika	l	-	-	-
Površina filtra	m <sup>2</sup>	2,2	2,2	2,2
Klasa prašine, glavni filtar		M	M	M
Razina zvučnog tlaka	dB(A)	73	77	75
Duljina kabela	m	8	8	8
Nazivni promjer priključka		DN 72	DN 72	DN 72
Nazivna širina pribora		DN 72 / DN 52	DN 72 / DN 52	DN 72 / DN 52
Težina	g	173	158	155
Dimenzije (D × Š × V)	mm	1202 × 686 × 1465	1202 × 686 × 1465	1202 × 686 × 1465
<b>Oprema</b>				
Spremnik u opsegu isporuke		Longopac	Longopac	Longopac
Čišćenje filtra		ručna primjena	ručna primjena	ručna primjena
Opcionalni daljinski upravljač		2.273-001.0	2.273-001.0	-
Broj za narudžbu		<b>1.573-821.0</b>	<b>1.573-721.0</b>	<b>1.573-621.0</b>
Cijena		<b>64.274,88</b>	<b>50.663,73</b>	<b>40.833,45</b>

Neobavezujuća preporučena cijena bez PDV-a.



## SUPER KLASA

### Superklasa – super kompaktna



Unatoč velikoj zapremnini IVR 100/40 Pf se odlikuje malenom osnovnom površinom. Stoga je ovaj uređaj koji štedi prostor odmakao konkurenciji za značajan korak.

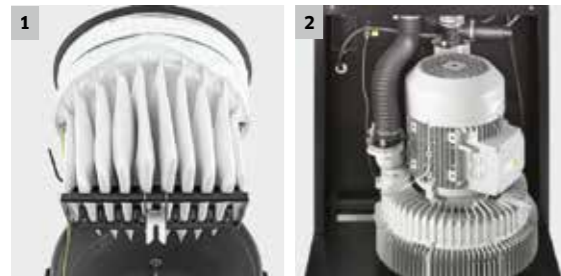

#### 1 Kvalitetan perivi džepni filtar

- Dulje trajanje, jednostavnije održavanje i niži troškovi. Idealan za industrijsku primjenu.
- Ručno čišćenje filtra kroz rešetku za pojačanje u svakom džepu filtra, bez konkurencije po pitanju učinkovitosti.

#### 2 Visokoučinkoviti motor IE2 za veću usisnu snagu

- Motor IE2 uz usporedivu potrošenu snagu pruža 5 % veću usisnu snagu nego uobičajeni motori.

#### IVR 100/40 Pf

- Kompaktna izvedba male osnovne površine
- Ručno čišćenje filtra
- Zvučna izolacija

#### Tehnički podaci

Vrsta struje	Ph / V / Hz	3 / 400 / 50
Ulazna snaga u radu	kW	4,7
Količina zraka	l/s / m³/h	137,5 / 495
Vakuum	mbar / kPa	140 / 14
Volumen spremnika	l	100
Površina filtra	m²	1,75
Klasa prašine, glavni filtar		M
Razina zvučnog tlaka	dB(A)	62
Duljina kabela	m	6
Nazivni promjer priključka		DN 72
Nazivna širina pribora		DN 72 / DN 52
Težina	kg	167
Dimenzije (D × Š × V)	mm	910 × 760 × 2270

#### Oprema

Spremnik u opsegu isporuke	100 l
Čišćenje filtra	ručna primjena
Opcionalni daljinski upravljač	-
Broj za narudžbu	9.986-069.0
Cijena	56.637,51

Neobavezujuća preporučena cijena bez PDV-a.

## SREDNJA KLASA

### Učinak, vrijeme rada – izvrsno



Razvijen specijalno za zahtjevne primjene u industriji i izvanredan za uklanjanje krutih tvari kao što je primjerice sitna prašina. Vrhunska snaga u području jedne faze zahvaljujući glavi usisavača s trima motorima, dok u području s 3 fazama trajno aktivan kompresor s bočnim kanalima osigurava dugo razdoblje rada.



Slika može odstupati od originala.



#### 1 Rukovanje uređajem jednostavno za korisnika

- Kuke za crijevo i prihvat priobora osiguravaju da je alat uvijek na dohvat ruke te sigurno spremljen.
- Integrirana kuka za kabel za sigurno spremanje kabela.

#### 2 Ručna trešnja filtra za niske troškove rada

- Ručna trešnja filtra produžuje vijek trajanja trajnog filtra i tako smanjuje radove održavanja.
- Prijenosnik osigurava jednake rezultate čišćenja neovisno o sili koju korisnik upotrijebi.

#### IVM 60/30

- Antistatička oprema
- Ekstravelika površina filtra
- Stabilni kotači i upravljivi kotači

#### Tehnički podaci

Vrsta struje	Ph / V / Hz	3 / 400 / 50	1 / 220-240 / 50-60
Ulazna snaga u radu	kW	3	3,6
Količina zraka	l/s / m³/h	68 / 244,8	168 / 605
Vakuum	mbar / kPa	286 / 28,6	208 / 20,8
Volumen spremnika	l	60	60
Površina filtra	m²	2,2	2,2
Klasa prašine, glavni filtar		M	M
Razina zvučnog tlaka	dB(A)	77	79
Duljina kabela	m	7,5	10
Nazivni promjer priključka		DN 72	DN 72
Nazivna širina pribora		DN 72 / DN 52 / DN 42	DN 72 / DN 52 / DN 72
Težina	kg	96	72
Dimenzije (D × Š × V)	mm	970 × 690 × 1630	970 × 690 × 1530

#### Oprema

Spremnik u opsegu isporuke	60 l	60 l
Čišćenje filtra	ručna primjena	ručna primjena
Opcionalni daljinski upravljač	-	-
Broj za narudžbu	1.573-520.0	1.573-320.0
Cijena	na upit	na upit

## SREDNJA KLASA



## Puna snaga – trajno

Snažni industrijski usisavači IVR 40 i IVR 50 imaju dugotrajni kompresor s bočnim kanalima, što ih čini iznimno opteretivima i upravo stvorenima za duge radne cikluse.



## 1 Ergonomsko vođenje spremnika

- Ručka za guranje na sabirnom spremniku uređaja IVR 50 omogućuje ergonomsko vađenje usisanog materijala u okomitom kretanju.
- Crijevo za izjednačenje tlaka i pritiskivač za usisavanje s malo prašine izravno u vreću za smeće.

## 2 Sustav predsepariranja nalik ciklonima

- Štiti filter i tako mu produljuje vijek trajanja. Time se štede troškovi i povećavaju mogućnosti primjene.

## IVR 50/40 Pf

## IVR 40/30 Pf

## IVR 40/15 Pf

- Sustav predsepariranja nalik ciklonima
- Zvučna izolacija
- Ergonomsko vođenje spremnika
- Sustav predsepariranja nalik ciklonima
- Zvučna izolacija
- Siguran prihvrat pribora
- Sustav predsepariranja nalik ciklonima
- Zvučna izolacija
- Siguran prihvrat pribora

Tehnički podaci			
Vrsta struje	Ph / V / Hz	3 / 400 / 50	3 / 400 / 50
Ulazna snaga u radu	kW	4,7	3
Količina zraka	l/s / m <sup>3</sup> /h	137,5 / 495	87,5 / 315
Vakuum	mbar / kPa	140 / 14	260 / 26
Volumen spremnika	l	50	40
Površina filtra	m <sup>2</sup>	1,75	1,75
Klasa prašine, glavni filter		M	M
Razina zvučnog tlaka	dB(A)	62	60
Duljina kabela	m	6	6
Nazivni promjer priključka		DN 72	DN 72
Nazivna širina pribora		DN 72 / DN 52	DN 72 / DN 52
Težina	kg	161	126
Dimenzije (D × Š × V)	mm	850 × 760 × 1970	890 × 670 × 1560

Oprema			
Spremnik u opsegu isporuke		50 l	40 l
Čišćenje filtra		ručna primjena	ručna primjena
Opcionalni daljinski upravljač		-	-
Broj za narudžbu		9.986-068.0	9.986-067.0
Cijena		52.478,55	43.026,36

Neobavezujuća preporučena cijena bez PDV-a.

## SREDNJA KLASA



## Ulazak u seriju IVR

Industrijski usisavači serije IVR oduševljavaju okretnošću, robusnošću i dugotrajnošću. Snažne turbine s inteligentnom zvučnom izolacijom objedinjuju ugodan rad i snažan učinak.

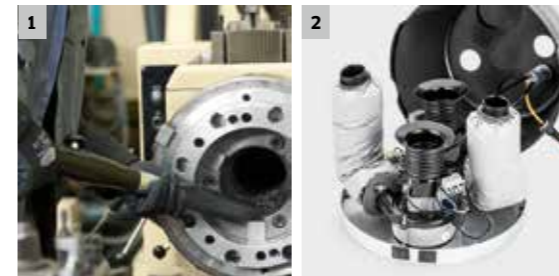

## 1 Robustan materijal, industrijski dizajn

- Idealno za primjenu u metaloprerađivačkoj industriji.
- Debljina materijala od 1,25 mm i uglavnom zavareni spojevi osiguravaju dug vijek trajanja čak i u slučaju abrazivnog usisanog materijala.

## 2 Ugodan zvuk tijekom rada

- Prigušivači zvuka na ispusnim cijevima osiguravaju ugodan zvuk tijekom rada uz veliku usisnu snagu.

## IVR 35/20-2 Pf Me

- Kompaktna izvedba male osnovne površine
- Sustav predsepariranja nalik ciklonima
- Spremnik od plemenitog čelika

Tehnički podaci			
Vrsta struje	Ph / V / Hz	1 / 220-240 / 50-60	
Ulazna snaga u radu	kW	2	
Količina zraka	l/s / m <sup>3</sup> /h	100 / 360	
Vakuum	mbar / kPa	220 / 22	
Volumen spremnika	l	35	
Površina filtra	m <sup>2</sup>	1,4	
Klasa prašine, glavni filter		M	
Razina zvučnog tlaka	dB(A)	75	
Duljina kabela	m	6	
Nazivni promjer priključka		DN 52	
Nazivna širina pribora		DN 52 / DN 42	
Težina	kg	58	
Dimenzije (D × Š × V)	mm	740 × 580 × 1105	

Oprema	
Spremnik u opsegu isporuke	35 l
Čišćenje filtra	ručna primjena
Opcionalni daljinski upravljač	-
Broj za narudžbu	9.986-065.0
Cijena	22.534,02

Neobavezujuća preporučena cijena bez PDV-a.



## KOMPAKTNA KLASA

## S trofaznim pogonom za trajnu primjenu



Trofazni motor uređaja IVC 60/30 ne zahtijeva mnogo održavanja, a odličan je za velika opterećenja u višesmjenskom radu. S pouzdanim isključenjem u slučaju usisavanja tekućine i učinkovitom tehnologijom Tact²: ovdje ćete pronaći pravi usisavač za suho i mokro čišćenje.

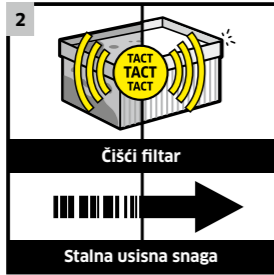

## 1 Nehabajući kompresor s bočnim kanalima

- Kompresor s bočnim kanalima oduševljava velikom usisnom snagom uz vrlo dug vijek trajanja od najmanje 20.000 sati. Uređaji su stoga optimalni za uporabu u višesmjenskom radu.

## 2 Automatsko čišćenje filtra Tact²

- Oba se filtra samostalno čiste ciljanim, snažnim udarima zraka. Postupak se aktivira potpuno automatski, a usisna snaga pritom ostaje konstantna i rad se može nastaviti bez prekida.
- Za dugu trajnost filtra uz istodobno zadržano visoki učinak usisavanja.

## IVC 60/30 Tact²

- Sustav za zbrinjavanje otpada Longopac
- Isključenje u slučaju usisavanja tekućine
- Integrirani ciklon za prethodno separiranje

## IVC 60/30 Ap

- Antistatička oprema
- Ručno čišćenje filtra
- Integrirani ciklon za prethodno separiranje

## Tehnički podaci

	Ph / V / Hz	3 / 400 / 50	3 / 400 / 50
Vrsta struje	Ph / V / Hz	3 / 400 / 50	3 / 400 / 50
Ulazna snaga u radu	kW	3	3
Količina zraka	l/s / m³/h	68 / 244,8	68 / 244,8
Vakuum	mbar / kPa	286 / 28,6	286 / 28,6
Volumen spremnika	l	60	60
Površina filtra	m²	1,9	1,9
Klasa prašine, glavni filter	M	M	M
Razina zvučnog tlaka	dB(A)	77	77
Duljina kabela	m	7,5	5
Nazivni promjer priključka	DN 72	DN 72	DN 72
Nazivna širina pribora	DN 52 / DN 42	DN 72 / DN 52 / DN 42	DN 72 / DN 52 / DN 42
Težina	kg	95	95
Dimenzije (D × Š × V)	mm	970 × 690 × 1240	970 × 690 × 1240

## Oprema

Spremnik u opsegu isporuke	60 l	60 l
Čišćenje filtra	automatsko	ručna primjena
Opcionalni daljinski upravljač	-	-
Broj za narudžbu	<b>1.576-101.0</b>	<b>1.576-107.0</b>
Cijena	<b>36.976,96</b>	<b>31.759,35</b>

Neobavezujuća preporučena cijena bez PDV-a.

## KOMPAKTNA KLASA

## Snažni modeli s dvama motorima



Početni modeli strojeva s dvama snažnim motorima. Osnovna i standardna varijanta opremljena je stabilnim radnim postoljem i spremnicima za usisavanje od plemenitog čelika, i jednostavno se kreće. Elektroničko upravljanje motorom osigurava minimalne struje uključanja.

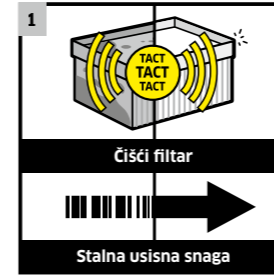

## 1 Automatsko čišćenje filtra Tact²

- Filter se čisti sam od sebe ciljanim, snažnim zračnim udarima. Postupak se pokreće potpuno automatski, usisna snaga ostaje konstantno visoka. Ostale prednosti: niski troškovi održavanja, dug vijek trajanja filtra.
- Za dugu trajnost filtra uz istodobno zadržano visoki učinak usisavanja.

## 2 2 motora ventilatora

- Snažan učinak čišćenja pomoću 2 ventilatora. Motori imaju elektroničko upravljanje tako da se izbjegavaju velike struje uključanja.

## IVC 60/24-2 Tact²

- Sustav za zbrinjavanje otpada Longopac
- Isključenje u slučaju usisavanja tekućine
- Integrirani ciklon za prethodno separiranje

## IVC 60/24-2 Ap

- Antistatička oprema
- Ručno čišćenje filtra
- Integrirani ciklon za prethodno separiranje

## IVC 60/24-2 Tact² M

- Antistatička oprema
- Certificirano za razred prašine M
- Integrirani ciklon za prethodno separiranje

## Tehnički podaci

	Ph / V / Hz	1 / 220-240 / 50-60	1 / 220-240 / 50-60	1 / 220-240 / 50-60
Vrsta struje	Ph / V / Hz	1 / 220-240 / 50-60	1 / 220-240 / 50-60	1 / 220-240 / 50-60
Ulazna snaga u radu	kW	2,4	2,4	2,4
Količina zraka	l/s / m³/h	148 / 532	148 / 532	148 / 532
Vakuum	mbar / kPa	254 / 25,4	254 / 25,4	254 / 25,4
Volumen spremnika	l	60	60	60
Površina filtra	m²	0,95	0,95	0,95
Klasa prašine, glavni filter	M	M	M	M
Razina zvučnog tlaka	dB(A)	73	73	73
Duljina kabela	m	10	8	8
Nazivni promjer priključka	DN 72	DN 72	DN 72	DN 72
Nazivna širina pribora	DN 52 / DN 42	DN 72 / DN 52 / DN 42	DN 72 / DN 52 / DN 42	DN 72 / DN 52 / DN 42
Težina	kg	60	60	60
Dimenzije (D × Š × V)	mm	970 × 690 × 995	970 × 690 × 995	970 × 690 × 995

## Oprema

Spremnik u opsegu isporuke	60 l	60 l	60 l
Čišćenje filtra	automatsko	poluautomatsko	automatsko
Opcionalni daljinski upravljač	-	-	-
Broj za narudžbu	<b>1.576-100.0</b>	<b>1.576-104.0</b>	<b>1.576-105.0</b>
Cijena	<b>21.097,28</b>	<b>17.770,11</b>	<b>22.307,16</b>

Neobavezujuća preporučena cijena bez PDV-a.

## KOMPAKTNA KLASA



### Uštedite vrijeme i novac uz Longopac

Naši osnovni modeli IVC 60/24-2 i IVC 60/30 kao varijante sa serijskim sustavom za zbrinjavanje Longopac. U usporedbi s uobičajenim vrećama za zbrinjavanje, ovo štedi vrijeme i značajno smanjuje troškove.



#### 1 Sustav za zbrinjavanje otpada Longopac

- Vreća za zbrinjavanje duga 22 m može se konfekcionirati i jamči zbrinjavanje vreća uz uštedu vremena.
- Značajno ekonomičnije od uobičajenih vreća za zbrinjavanje.

#### 2 Automatsko čišćenje filtra Tact<sup>2</sup>

- Oba se filtra samostalno čiste ciljanim, snažnim udarima zraka. Postupak se aktivira potpuno automatski, a usisna snaga pritom ostaje konstantna i rad se može nastaviti bez prekida.
- Za dugu trajnost filtra uz istodobno zadržano visoki učinak usisavanja.

#### IVC 60/30 Tact<sup>2</sup> Lp

- Sustav za zbrinjavanje otpada Longopac
- Antistatička oprema
- Integrirani ciklon za prethodno separiranje

#### IVC 60/24-2 Tact<sup>2</sup> Lp

- Sustav za zbrinjavanje otpada Longopac
- Antistatička oprema
- Integrirani ciklon za prethodno separiranje

#### Tehnički podaci

	Ph / V / Hz	3 / 400 / 50	1 / 220-240 / 50-60
Vrsta struje	kW	3	2,4
Ulazna snaga u radu	l/s / m <sup>3</sup> /h	68 / 244,8	148 / 532
Količina zraka	mbar / kPa	286 / 28,6	254 / 25,4
Vakuum	l	60	60
Volumen spremnika	m <sup>2</sup>	1,9	0,95
Površina filtra	M	M	M
Klasa prašine, glavni filter	dB(A)	77	73
Razina zvučnog tlaka	m	7,5	10
Duljina kabela	DN 72	DN 72	DN 72
Nazivni promjer priključka	DN 52 / DN 42	DN 52 / DN 42	DN 52 / DN 42
Nazivna širina pribora	kg	95	60
Težina	mm	970 × 690 × 1240	970 × 690 × 995
Dimenzije (D × Š × V)			

#### Oprema

Spremnik u opsegu isporuke	-	-
Čišćenje filtra	automatsko	automatsko
Opcionalni daljinski upravljač	-	-
Broj za narudžbu	1.576-115.0	1.576-114.0
Cijena	37.052,58	21.853,46

Neobavezujuća preporučena cijena bez PDV-a.

## KOMPAKTNA KLASA



### Non-stop usisavanje

Usisavači serije modela IVC 60/12-1 su zahvaljujući elektronički upravljanom pogonu i kompaktnoj izvedbi kao stvoreni za stacionarni trajni rad.



#### 1 Sposobnost stalnog rada

- EC motori bez četki imaju nisku razinu habanja, a svojim vijekom trajanja od najmanje 5000 sati idealni su za trosmjenski rad.

#### 2 Sustav Tact (automatsko čišćenje filtra Tact)

- Oba se filtra samostalno čiste ciljanim, snažnim udarima zraka. Postupak se pokreće potpuno automatski, usisna snaga ostaje konstantno visoka.

#### IVC 60/12-1 Tact Ec

- Antistatička oprema
- Isključenje u slučaju usisavanja tekućine
- Integrirani ciklon za prethodno separiranje

#### Tehnički podaci

	Ph / V / Hz	1 / 220-240 / 50-60
Vrsta struje	kW	1,2
Ulazna snaga u radu	l/s / m <sup>3</sup> /h	62,5 / 225
Količina zraka	mbar / kPa	244 / 24,4
Vakuum	l	60
Volumen spremnika	m <sup>2</sup>	0,95
Površina filtra	M	M
Klasa prašine, glavni filter	dB(A)	74
Razina zvučnog tlaka	m	10
Duljina kabela	DN 72	DN 72
Nazivni promjer priključka	DN 52 / DN 42	DN 52 / DN 42
Nazivna širina pribora	kg	59
Težina	mm	970 × 690 × 995
Dimenzije (D × Š × V)		

#### Oprema

Spremnik u opsegu isporuke	60 l
Čišćenje filtra	automatsko
Opcionalni daljinski upravljač	-
Broj za narudžbu	1.576-102.0
Cijena	26.995,45

Neobavezujuća preporučena cijena bez PDV-a.



# PROVJERENA SIGURNOST ZA PROSTORE UGROŽENE EKSPLOZIJOM.

Usisavanje u prostorima ugroženima eksplozijom postavlja najviše zahtjeve za kvalitetu uređaja. U Europi je to regulirano Direktivom 2014/34/EU i pripadajućim nacionalnim normama kao što je DIN EN 60335-2-69. Usisavači Ex marke Kärcher pružaju vam najviši mogući stupanj sigurnosti zato što imaju potvrde institucija TÜV Süd i IBExU da su u skladu s Direktivom.

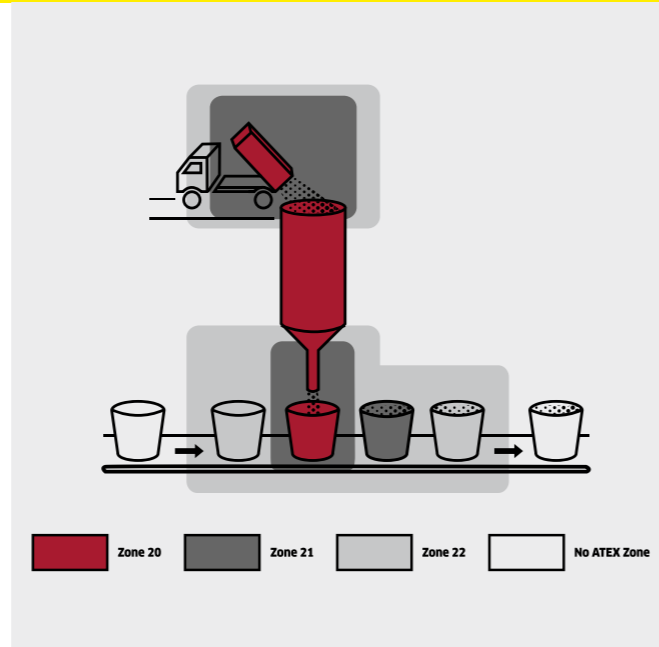
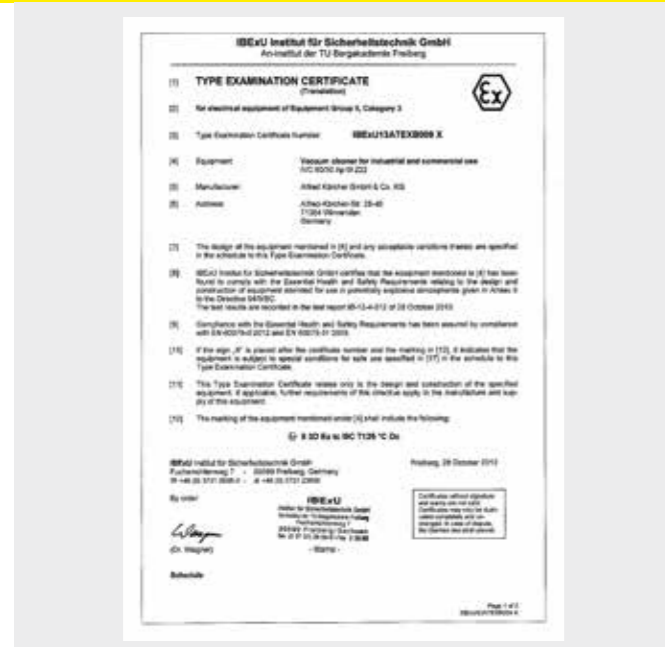

## Podjela na zone

Ako nastane opasna količina zapaljive prašine ili plinova, koja bi se mogla pomiješati sa zrakom i zapaliti od prikladnog izvora paljenja, postoji najveća opasnost od eksplozije. Ako u područjima proizvodnje vladaju uvjeti povoljni za nastanak zapaljive mješavine, vlasnik je na temelju Direktive 999/92/EG ima zakonsku obvezu dotična područja podijeliti na zone.

## Zona 22

Svi usisavači Ex marke Kärcher certificirani su za rad u zoni 22. Razvijeni su za područja u kojima je zbog zapaljivih prašina kratkotrajno prisutna eksplozivna atmosfera. Pritom se mogući izvori zapaljenja izbjegavaju ili kapsuliraju ako je to neizbježno.

## Sektori tipični za zone ugrožene eksplozivnom atmosferom

- Farmaceutska i kemijska industrija
- Prehrambena industrija
- Metaloprerađivačka industrija
- Proizvodnja papira

## Zapaljiva prašina

Nastanak eksplozivne smjese uvelike ovisi o veličini zrna prašine koja se nalazi u zraku. načelno zapaljive prašine veličine zrna manje od 0,5 milimetara valja ocijeniti opasnim.

## Primjeri eksplozivnih prašina

Prašasti lak, brusna prašina od prerade metala, plastike i drva, brašno od žitarica, mlijeko u prahu, prah za lijekove kao što je askorbinska kiselina, karagen, ibuprofen i ostalo.

# Ex-USISAVAČI



Slika može odstupati od originala.



## Maksimalna sigurnost. Maksimalan komfor

Naši Ex usisavači srednje klase za industrijsku upotrebu znače siguran rad u prostorima ugroženima eksplozivnom atmosferom i istovremeno oduševljavaju visokim stupnjem udobnosti pri rukovanju. Kompresor s bočnim kanalima za trajan rad osigurava duge intervale rada i ekstra veliku površinu filtra.



### 1 Certificirano prema Direktivi 94/9/EZ (ATEX)

- Industrijski usisavač zaštićen od eksplozije certificiran je prema Direktivi 94/9/EZ (ATEX) za zonu 22 i razred filtra za prašinu M.
- Pouzdano usisavanje tvari štetnih za zdravlje kao što su eksplozivne prašine.

### 2 Rukovanje uređajem jednostavno za korisnika

- Kuke za crijevo i prihvat priobora osiguravaju da je alat uvijek na dohvata ruke te sigurno spremjen.
- Integrirana kuka za kabel za sigurno spremanje kabela.

## IVM 60/30 M Z22

- Certificiran prema Direktivi 94/9 EZ
- Ručno čišćenje filtra
- Antistatička oprema

Tehnički podaci		
Vrsta struje	Ph / V / Hz	3 / 400 / 50
Ulazna snaga u radu		-
Količina zraka	l/s / m <sup>3</sup> /h	68 / 244
Vakuum	mbar / kPa	286 / 28,6
Volumen spremnika	l	60
Površina filtra	m <sup>2</sup>	2,2
Klasa prašine, glavni filter		M
Razina zvučnog tlaka	dB(A)	77
Duljina kabela	m	7,5
Nazivni promjer priključka		DN 72
Nazivna širina pribora		DN 42
Težina	kg	96
Dimenzije (D × Š × V)	mm	970 × 690 × 1630
<b>Oprema</b>		
Spremnik u opsegu isporuke		60 l
Spremnik za suho usisavanje		-
Klasa prašine		M
Izvedba		-
Čišćenje filtra		ručna primjena
Broj za narudžbu		<b>1.573-521.0</b>
Cijena		na upit

## Ex-USISAVAČI



### Beskompromisna sigurnost: Superklasa

Najviši stupanj sigurnosti uz istovremeno izvrsnu usisnu snagu i vijek trajanja filtra: naši novi usisavači zaštićeni od eksplozije oduševljavaju u svim područjima. Veliki zvjezdasti filtri trajno štite od eksplozivnog usisanog materijala čak i u slučaju velikih količina.

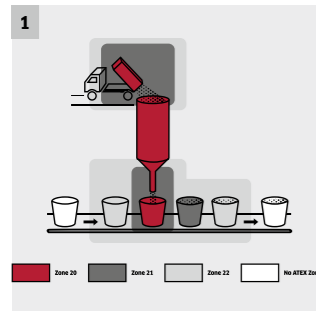

#### 1 Prikladno za zonu 22

- Ex usisavači IVS jamče najviši stupanj sigurnosti zahvaljujući najnovijoj razini tehnike.
- Pouzdana usisavanje tvari štetnih za zdravlje kao što su eksplozivne prašine.

#### 2 Meko pokretanje uz poštedu električne mreže

- Zahvaljujući niskom naponu struje koji je potreban za pokretanje izbjegava se pad napona u električnoj mreži.
- Manji broj vrhova energije osiguravaju niske troškove energije.
- Potrebno je samo nezahtejno osiguranje uređaja. (Do 5,5 A dovoljni su osigurači od 16 A.)

#### 3 Mehanizam za spužtanje jednostavan za korisnika

- Jednostavno vadenje spremnika izravno na ručki, uz uštedu vremena.
- Praktična ručka spremnika služi za pomoć pri povlačenju odnosno guranju do mjesta zbrinjavanja.
- Veliki industrijski kotači omogućuju maksimalnu mobilnost čak i na neravnim podovima i uz veliko opterećenje.

#### 4 Vodoravno rukovanje čišćenjem filtra

- Ručka za ručno čišćenje filtra nalazi se u praktičnoj razini za rukovanje i omogućuje udoban rad.
- Prijenosnik osigurava jednake rezultate čišćenja neovisno o sili koju korisnik upotrijebi.
- Dulje trajanje filtra zbog češćeg čišćenja filtra i doziranog prijenosa sile na filter.

## TEHNIČKI PODACI I OPREMA



IVS 100/75 M Z22



IVS 100/55 M Z22

#### Tehnički podaci

		IVS 100/75 M Z22	IVS 100/55 M Z22
Vrsta struje	Ph / V / Hz	3 / 400 / 50	3 / 400 / 50
Ulazna snaga u radu	kW	7,5	5,5
Količina zraka	l/s / m³/h	149 / 536	139 / 500
Vakuum	mbar / kPa	360 / 36	250 / 25
Volumen spremnika	l	100	100
Površina filtra	m²	2,2	2,2
Klasa prašine, glavni filter		M	M
Razina zvučnog tlaka	dB(A)	73	77
Duljina kabela	m	8	8
Nazivni promjer priključka		DN 72	DN 72
Nazivna širina pribora		DN 72 / DN 52	DN 72 / DN 52
Težina	kg	160	145
Dimenzije (D × Š × V)	mm	1215 × 686 × 1509	1215 × 686 × 1509

#### Oprema

	IVS 100/75 M Z22	IVS 100/55 M Z22
Spremnik u opsegu isporuke	100 l	100 l
Spremnik za suho usisavanje	-	-
Klasa prašine	M	M
Izvedba	Z22	Z22
Čišćenje filtra	ručna primjena	ručna primjena
<b>Broj za narudžbu</b>	<b>9.987-900.0</b>	<b>9.987-899.0</b>
<b>Cijena</b>	<b>90.665,38</b>	<b>67.904,52</b>

Neobavezujuća preporučena cijena bez PDV-a.





## Ex-USISAVAČI



### Čistač za zonu 22

Industrijski usisavači kompaktne klase s certifikatom ATEX odobreni su za zonu 22 ugroženu eksplozivnom atmosferom. Zahvaljujući inovativnoj tehnici motora uređaji su idealni za trajnu primjenu.

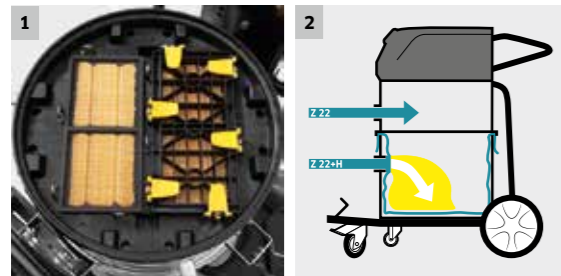

#### 1 S kompaktnim filtrom s ravnim naborima

- Kompaktni filtar s ravnim naborima omogućuje veliku površinu filtra uz nisku i preglednu konstrukciju.

#### 2 Dvostupanjski koncept filtra omogućuje usisavanje s razredom filtra za prašinu H ili bez njega u zoni 22 ATEX

- Zaštita zdravlja zahvaljujući razredu filtra H pri usisavanju prašine opasne po zdravlje kroz donji nastavak.
- Ako u zoni 22 nije potreban razred H, uporabom gornjeg nastavka može se i bez toga.

#### IVC 60/30 Ap M Z22

#### IVC 60/12-1 Ec H Z22

- Certificiran prema Direktivi 94/9 EZ
- Ručno čišćenje filtra
- Antistatička oprema

- Certificirano u skladu s normom DIN EN 60335-2-69:2010
- Pražnjenje bez prašine i s neznatnom prašinom
- Antistatička oprema

Tehnički podaci		IVC 60/30 Ap M Z22	IVC 60/12-1 Ec H Z22
Vrsta struje	Ph / V / Hz	3 / 400 / 50	1 / 220-240 / 50-60
Ulazna snaga u radu	kW	3	1,2
Količina zraka	l/s / m³/h	68 / 244	62,5 / 225
Vakuum	mbar / kPa	286 / 28,6	244 / 24,4
Volumen spremnika	l	60	60
Površina filtra	m²	1,9	0,95
Klasa prašine, glavni filtar		M	H
Razina zvučnog tlaka	dB(A)	77	76
Duljina kabela	m	8	10
Nazivni promjer priključka		DN 72	DN 72
Nazivna širina pribora		DN 42	DN 42
Težina	kg	95	59
Dimenzije (D × Š × V)	mm	970 × 690 × 1240	970 × 690 × 995

Oprema		IVC 60/30 Ap M Z22	IVC 60/12-1 Ec H Z22
Spremnik u opsegu isporuke		60 l	60 l
Spremnik za suho usisavanje		-	-
Klasa prašine		M	H
Izvedba		Z22	Z22
Čišćenje filtra		ručna primjena	-
Broj za narudžbu		<b>1.576-106.0</b>	<b>1.576-103.0</b>
Cijena		<b>45.068,03</b>	<b>30.095,77</b>

Neobavezujuća preporučena cijena bez PDV-a.

## STACIONARNI USISAVAČI

### Stacionarni usisavači za prašinu i strugotinu koji štede prostor

Zahvaljujući kompaktnoj konstrukciji i maloj visini ugradnje usisavači IVR-B proizvođača Kärcher mogu stati čak i u najmanje proizvodne sale.



#### 1 Opcijski kotači uređaja povećavaju mobilnost

- uporaba opsijski dostupnih kotača uređaja omogućuje mobilnu primjenu.

#### 2 Veliki filtri s patronama

- Za profesionalnu primjenu i duge intervale rada.

#### IVR-B 50/30

#### IVR-B 30/15 Me

- Mala visina ugradnje
- Filtar s patronama
- Prigušivači zvuka

- Mala visina ugradnje
- Filtar s patronama
- Spremnik od plemenitog čelika

Tehnički podaci		IVR-B 50/30	IVR-B 30/15 Me
Vrsta struje	Ph / V / Hz	3 / 400 / 50	3 / 400 / 50
Ulazna snaga u radu	kW	3	1,5
Količina zraka	l/s / m³/h	87,5 / 315	58 / 210
Vakuum	mbar / kPa	260 / 26	200 / 20
Volumen spremnika	l	50	30
Površina filtra	m²	0,7	0,7
Klasa prašine, glavni filtar		M	M
Razina zvučnog tlaka	dB(A)	70	70
Duljina kabela	m	6	6
Nazivni promjer priključka		DN 52	DN 52
Nazivna širina pribora		DN 52 / DN 42	DN 52 / DN 42
Težina	kg	79	52
Dimenzije (D × Š × V)	mm	850 × 550 × 610	700 × 400 × 677

Oprema		IVR-B 50/30	IVR-B 30/15 Me
Spremnik u opsegu isporuke		da	da
Opcijski kotači uređaja		9.986-099.0	9.986-099.0
Broj za narudžbu		<b>9.986-073.0</b>	<b>9.986-072.0</b>
Cijena		<b>24.953,78</b>	<b>22.307,16</b>

Neobavezujuća preporučena cijena bez PDV-a.

## USISAVAČI ZA TEKUĆINE I STRUGOTINE

### Savršen neumoran stroj



Bilo da je riječ o rashladnim mazivima, emulzijama, ulju ili vodi; sa strugotinom ili bez nje – snažni usisavači za tekućine i strugotinu s raznim vrstama pogona idealni su za teške primjene u industriji.



#### 1 Nehabajući kompresor s bočnim kanalima

- Kompresor s bočnim kanalima oduševljava velikom usisnom snagom uz dug vijek trajanja. Uređaji su stoga optimalni za uporabu u višesmjenskom radu.

#### 2 Optički prikaz razine napunjenosti

- Uvijek aktualno: tijekom usisavanja uvijek možete vidjeti razinu napunjenosti.
- Pražnjenje se po potrebi može ciljano obaviti crijevom razine napunjenosti.

#### IVR-L 100/30

- Podvozje za spuštanje
- Kompaktna izvedba male osnovne površine
- Zvučna izolacija

#### Tehnički podaci

Vrsta struje	Ph / V / Hz	3 / 400 / 50
Ulazna snaga u radu	kW	3
Količina zraka	l/s / m³/h	89 / 320
Vakuum	mbar / kPa	260 / 26
Volumen spremnika	l	100
Površina filtra	m²	0,45
Razina zvučnog tlaka	dB(A)	60
Duljina kabela	m	6
Nazivni promjer priključka		DN 72
Nazivna širina pribora		DN 72 / DN 52
Težina	kg	136
Dimenzije (D × Š × V)	mm	850 × 760 × 1800

#### Oprema

Autom. isključivanje razine punjenja	-
Broj za narudžbu	9.986-064.0
Cijena	44.463,09

Neobavezujuća preporučena cijena bez PDV-a.

## USISAVAČI ZA TEKUĆINE I STRUGOTINE

### Specijalist duga daha



Usisavači IVR-L 120 svojim volumenom spremnika od 120 litara omogućuju najdulje intervale pražnjenja. Najčešća izvedba čini ovaj uređaj apsolutnim specijalistom za uklanjanje ulja.

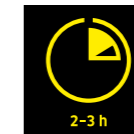

#### 1 Nova pogonska glava za viši stupanj sigurnosti, komfora i učinka

- Mala težina pogonske glave jamči jednostavno manevriranje pri transportu, pražnjenju i održavanju.
- Visok stupanj sigurnosti pri radu tijekom transporta zbog vješanja kabela na glavu uređaja.

#### 2 Radni radijus od 360°

- Rotirajući priključak crijeva na usisnoj glavi omogućuje uredan rad posvuda. Nema zapetljavanja usisnog crijeva.

#### IVR-L 120/24-2 Tc Me Dp

#### IVR-L 120/24-2 Tc Me

#### IVR-L 120/24-2 Tc

- Preklopni pokretni stalak
- Kućište i spremnik od plemenitog čelika
- pumpe u bačvi
- Preklopni pokretni stalak
- Kućište i spremnik od plemenitog čelika
- Optički prikaz razine napunjenosti
- Preklopni pokretni stalak
- Optički prikaz razine napunjenosti

#### Tehnički podaci

Vrsta struje	Ph / V / Hz	1 / 220-240 / 50-60	1 / 220-240 / 50-60	1 / 220-240 / 50-60
Ulazna snaga u radu	kW	2,4	2,4	2,4
Količina zraka	l/s / m³/h	148 / 532	148 / 532	148 / 532
Vakuum	mbar / kPa	235 / 23	235 / 23	235 / 23
Volumen spremnika	l	120	120	120
Površina filtra	m²	0,45	0,45	0,45
Razina zvučnog tlaka	dB(A)	68	68	68
Duljina kabela	m	6	6	6
Nazivni promjer priključka		DN 52	DN 52	DN 52
Nazivna širina pribora		DN 52 / DN 42	DN 52 / DN 42	DN 52 / DN 42
Težina	kg	72	69	69
Dimenzije (D × Š × V)	mm	745 × 710 × 1420	745 × 710 × 1420	745 × 710 × 1420

#### Oprema

Autom. isključivanje razine punjenja	-	-	-
Broj za narudžbu	9.987-890.0	9.987-889.0	9.987-888.0
Cijena	39.472,34	30.020,15	22.534,02

Neobavezujuća preporučena cijena bez PDV-a.



## USISAVAČI ZA TEKUĆINE I STRUGOTINE

## Snaga dvaju motora



Bilo u izvedbi sa spremnikom od plemenitog čelika, preklopnim pokretnim stalkom i funkcijom pumpe u bačvi: varijante uređaja IVR-L s dvama motorima pružaju brojne mogućnosti i daju prikladno rješenje za svaku primjenu.



### 1 Nova pogonska glava za viši stupanj sigurnosti, komfora i učinka

- Mala težina pogonske glave jamči jednostavno manevriranje pri transportu, pražnjenju i održavanju.
- Visok stupanj sigurnosti pri radu tijekom transporta zbog vješanja kabela na glavu uređaja.
- Integrirani poklopac odlaznog zraka za izbjegavanje nečistoće u prostoru motora.

### 2 Radni radijus od 360°

- Rotirajući priključak crijeva na usisnoj glavi omogućuje uredan rad posvuda. Nema zapetljavanja usisnog crijeva.

### 3 Praktičan preklopni pokretni stalaka

- Brzo i praktično pražnjenje spremnika: samo nagnite prema natrag i gotovo.

### 4 Siguran prihvata pribora

- Kuka za vješanje usisnog crijeva i definirani prihvat pribora za uvijek uredan uređaj spreman za rad.

## TEHNIČKI PODACI I OPREMA



IVR-L 100/24-2 Tc Me Dp



IVR-L 100/24-2 Tc Me



IVR-L 100/24-2 Tc

#### Tehnički podaci

	V / Hz	220-240 / 50-60	220-240 / 50-60	220-240 / 50-60
Vrsta struje				
Ulazna snaga u radu	kW	2,4	2,4	2,4
Količina zraka	l/s / m <sup>3</sup> /h	148 / 532	148 / 532	148 / 532
Vakuum	mbar / kPa	235 / 23	235 / 23	235 / 23
Volumen spremnika	l	100	100	100
Površina filtra	m <sup>2</sup>	0,45	0,45	0,45
Razina zvučnog tlaka	dB(A)	68	68	68
Duljina kabela	m	6	6	6
Nazivni promjer priključka		DN 52	DN 52	DN 52
Nazivna širina pribora		DN 52 / DN 42	DN 52 / DN 42	DN 52 / DN 42
Težina	kg	56	55	55
Dimenzije (D × Š × V)	mm	740 × 620 × 1180	740 × 620 × 1180	740 × 620 × 1180

#### Oprema

Autom. isključivanje razine punjenja	-	-	-
Broj za narudžbu	9.987-887.0	9.987-886.0	9.987-885.0
Cijena	34.708,43	24.575,69	20.038,64

Neobavezujuća preporučena cijena bez PDV-a.



IVR-L 100/24-2 Me



IVR-L 100/24-2

#### Tehnički podaci

	V / Hz	220-240 / 50-60	220-240 / 50-60
Vrsta struje			
Ulazna snaga u radu	kW	2,4	2,4
Količina zraka	l/s / m <sup>3</sup> /h	148 / 532	148 / 532
Vakuum	mbar / kPa	235 / 23	235 / 23
Volumen spremnika	l	100	100
Površina filtra	m <sup>2</sup>	0,45	0,45
Razina zvučnog tlaka	dB(A)	68	68
Duljina kabela	m	6	6
Nazivni promjer priključka		DN 52	DN 52
Nazivna širina pribora		DN 52 / DN 42	DN 52 / DN 42
Težina	kg	50	48
Dimenzije (D × Š × V)	mm	640 × 620 × 1060	640 × 620 × 1060

#### Oprema

Autom. isključivanje razine punjenja	-	-
Broj za narudžbu	9.987-884.0	9.987-883.0
Cijena	21.097,28	16.257,76

Neobavezujuća preporučena cijena bez PDV-a.

## USISAVAČI ZA TEKUĆINE I STRUGOTINE

### Snažan ulaz u usisavanje tekućine



Uređaji serije IVR-L za metaloprerađivačku industriju konstruirani su posebno robusno, odlikuju se dugim vijekom trajanja i oduševljavaju u svakodnevnoj uporabi.



#### 1 Dug vijek trajanja

- Vrlo kvalitetni materijali i robusna tehnika zavarivanja jamče dug vijek trajanja.
- Mrežni kabel otporan na ulje dio je standardne opreme i dodatno produljuje trajnost uređaja.

#### 2 Plovak za prekid volumnog protoka

- Kugla s plovkom u glavi uređaja prekida usisavanje kada se postigne maksimalna količina napunjenosti.
- Prebacivanje na isključenje u slučaju nužde. Pri ponovnom puštanju u rad filter mora biti suh.

#### IVR-L 65/12-1 Tc

#### IVR-L 40/12-1

- Preklapni pokretni stalak
- Kompaktna izvedba male osnovne površine
- Optički prikaz razine napunjenosti

- Kompaktna izvedba male osnovne površine
- Optički prikaz razine napunjenosti

#### Tehnički podaci

Vrsta struje	Ph / V / Hz	1 / 220-240 / 50-60	1 / 220-240 / 50-60
Ulazna snaga u radu	kW	1,2	1,2
Količina zraka	l/s / m³/h	59 / 212,4	59 / 212,4
Vakuum	mbar / kPa	230 / 23	230 / 23
Volumen spremnika	l	65	40
Površina filtra	m²	0,25	0,25
Razina zvučnog tlaka	dB(A)	71	71
Duljina kabela	m	6	6
Nazivni promjer priključka	DN	DN 52	DN 52
Nazivna širina pribora	DN	DN 42	DN 42
Težina	kg	43	36
Dimenzije (D × Š × V)	mm	742 × 500 × 1100	711 × 523 × 960

#### Oprema

Autom. isključivanje razine punjenja	■	■
Broj za narudžbu	9.986-055.0	9.986-054.0
Cijena	15.501,59	14.064,86

■ Sadržano u opsegu isporuke. Neobavezujuća preporučena cijena bez PDV-a.

## USISAVAČI ZA TEKUĆINE I STRUGOTINE

### Pouzdana usisavač s promjenom smjera strujanja zraka



Snažan usisavač za tekućinu ima 2 prenosna motora, zahvaljujući promjeni smjera strujanja zraka moguće je u najkraćem roku vratiti usisane tekućine.



#### 1 Praktično prebacivanje smjera strujanja zraka

- Struja zraka može se jednostavno prebaciti. To omogućuje jednostavno pražnjenje spremnika.

#### 2 Dva elektronički upravljana tangencijalna ventilatora

- Dva ventilatora osiguravaju veliku usisnu snagu. Ako je spremnik pun, uređaj se automatski isključuje.

#### IVL 50/24-2

- Praktična promjena smjera strujanja zraka
- upravljanje motora
- Spremnik od plemenitog čelika

#### Tehnički podaci

Vrsta struje	Ph / V / Hz	1 / 220-240 / 50-60
Ulazna snaga u radu	kW	2,4
Količina zraka	l/s / m³/h	112 / 403
Vakuum	mbar / kPa	235 / 23,5
Volumen spremnika	l	50
Površina filtra	m²	1
Razina zvučnog tlaka	dB(A)	73
Duljina kabela	m	8
Nazivni promjer priključka	DN	DN 51
Nazivna širina pribora	DN	DN 51
Težina	kg	110
Dimenzije (D × Š × V)	mm	980 × 650 × 1250

#### Oprema

Autom. isključivanje razine punjenja	■
Broj za narudžbu	1.573-952.0
Cijena	39.926,04

■ Sadržano u opsegu isporuke. Neobavezujuća preporučena cijena bez PDV-a.



# USISNI SUSTAVI ZA INDUSTRIJU

**RINGLER**   
Kärcher Group



#### Cijeli proizvodni program

- Usisavači za tekućine i strugotine
- Industrijski usisavači prašine
- Ugradbeni usisavači
- Uredaji za otprašivanje
- Stacionarni usisni uredaji
- Predseparatori

 **MADE AND  
MANUFACTURED  
IN GERMANY**



## USISAVAČI ZA TEKUĆINE I STRUGOTINE

Omogućuju usisavanje strugotina i emulzija na glodalicama i modernim obradnim centrima. Na svakom mjestu u vašem pogonu. Ringler industrijski usisavači odlikuju se kompaktnom i robusnom izvedbom. Opsežna ponuda pribora omogućuje raznoliku primjenu i jamči najbolji mogući rezultat čišćenja.



Usisavanje tekućina, emulzija i ulja kod čišćenja radionice



Usisavanje maziva za hlađenje prilikom zamjene



Usisavanje strugotina i maziva za hlađenje prilikom održavanja strojeva i postrojenja

## INDUSTRIJSKI USISAVAČI PRAŠINE

Za temeljito čišćenje radionice i pogona, prikladni za usisavanje prašine koja izaziva rak. Ringler industrijski usisavači prašine imaju kvalitetnu tehnologiju filtriranja za dugu izdržljivost i dostupni su u kategorijama filtra L, M, H, sa stupnjem filtriranja do 99,997 %. Usisavači u ovoj grupi proizvoda imaju sabirne spremnike koji se mogu izvaditi. Uz svaki usisavač dostupna je opsežna ponuda pribora kako bi se osigurala najbolja moguća snaga čišćenja za svaki zahtjev.



Usisavanje krupnih čestica, prašina i malih količina tekućine kod temeljitog čišćenja radionice



Usisavanje prehrambenog praha, npr. brašna, u izvedbi uređaja „Filtar H“ i „Zona-22“



Usisavanje mineralnih ostataka, npr. betona



## UGRADBENI USISAVAČI

Ugradbeni usisavači su kompaktne male usisne jedinice koje su prikladne za točnu detekciju malih količina strugotina, strugotina od štancanja, granulata, strugotina plastike i prašine. Za ovu grupu proizvoda tvrtka Ringler stavlja na raspolaganje opsežan i raznovrsni program pribora.



RA 40 integriran u robotsku ćeliju



Ringler usisna mlaznica za točno usisavanje strugotina od glodanja



RA 40 u poklopcu za smanjenje buke

## UREĐAJI ZA OTPRAŠIVANJE

Uređaji za otprašivanje (ENT) koriste se na obradnim stanicama kako bi neprekidno i sigurno usisavali prašine i strugotine koje tamo nastaju. Automatsko čišćenje filtra zahvaljujući vibracijskom motoru osigurava nježno tretiranje filtra kod iznimno malog udjela preostale prašine u odlaznom zraku. Mobilni uređaji za otprašivanje osiguravaju optimalnu sigurnost na radu pridržavanjem graničnih vrijednosti na radnom mjestu. Uz svaki usisavač dodatno možete dobiti opsežnu ponudu usisnih mlaznica kao i brojne komponente robusnog i raznolikog Ringler sustava cijevi tipa RA.



Uređaj za otprašivanje na pilama



Uređaj za otprašivanje integriran u proizvodne linije



Usisavanje prašine gotovo 100% zahvaljujući usisnim mlaznicama u skladu sa specifičnim željama kupca - mogu se dobiti i trodimenzionalnim ispisom



## STACIONARNI USISNI UREĐAJI

Stacionarni industrijski usisavači prašine koriste se za usisavanje prašine koja izaziva rak. Kvalitetna tehnologija filtriranja osigurava dugu izdržljivost sa stupnjem filtriranja do 99,997 %. Uređaji su dostupni kao sustavi za jedno ili više mjesta i omogućuju usisavanje sitne prašine kao npr. u prehrambenoj industriji. Ringler pruža cjelovita rješenja na jednom mjestu – od usisne mlaznice preko cjevovoda sve do ispravnog zbrinjavanja.



Glavni usisni uređaj kao sustav za više mjesta u metaloprerađivačkoj industriji



Pomaknuta točka usisavanja za mjesta strojne obrade na velikim površinama



Mlaznica u trodimenzionalnom ispisu za posebne zadaje usisavanja

## PREDEPARATORI

Prikladni za separiranje letećih iskri kao i ljepljivih, jako laganih i problematičnih procesnih tvari. Zaštita filtra smanjenjem opterećenja prašinom.



Prikladni za separiranje letećih iskri kao i ljepljivih, jako laganih i problematičnih procesnih tvari



Poklopac preseparatora, bačva od 200 l za suhe tvari



Predseparator od 110 l s poklopcem, ušicama za dizalicu, pomičan, transport viličarom, pražnjenje preko zaklopke, za rasute terete, pijesak, sivi lijev itd.



# SVE ŠTO U TO SPADA: ODGOVARAJUĆI PRIBOR ZA SVE BRANŠE

Veliki asortiman dijelova pribora nudi gotovo neograničene mogućnosti primjene. Sama crijeva su svojim promjerom i svojom kvalitetom optimalno namijenjena odgovarajućoj materiji za usisavanje i mogu se bez problema produljiti. Sav pribor je električno vodljiv.



## PRIBOR ZA ADAPTERE

NT → IV	NT → IV	NT → IVC	IVC → IV	IV → IVC
 Uredaj NT	 Uredaj NT	 Uredaj NT	 Uredaj IVC	 Uredaj IV
+	+	+	+	+
 Adapter NT na IV (4.470-038.0) DN 51	 Adapter NT na IV (4.470-039.0) DN 61	 Adapter NT na IVC (6.902-002.0) DN 52	 Adapter IVC na IV (6.902-001.0) IVC na IV DN 61	 Adapter IV na IVC (6.902-212.0) IV na IVC DN 72
+	+	+	+	+
 Pribor IV DN 51	 Pribor IV DN 61	 Pribor IVC DN 52	 Pribor IV DN 61	 Pribor IVC DN 72

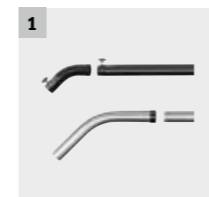



**Oznaka nazivne širine industrijskih usisavača**  
Oznaka nazivne širine industrijskih usisavača označava generaciju pribora. Generacija 1 s oznakom DN 51 i 61 odgovara usisavačima IV i IVL. Generacija 2 s oznakom DN 42, 52 i 72 odgovara usisavačima IVC i IVR. Oba sustava pribora mogu se kombinirati pomoću adaptera.



**Pribor za Ex-usisavače**  
Sav pribor za industrijske usisavače je električno vodljiv. Pribor za Ex-usisavače se odvojeno certificira zajedno s usisavačem. Ovi usisavači smiju raditi samo sa specijalno za to namijenjenim priborom.





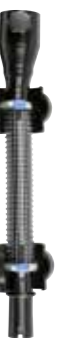

### Pakiranje crijeva na metre

Oznaka	Kom.	DN 42	DN 52	DN 72
Usisno crijevo na metre u željenom materijalu i dužine	1			
i  Priključak usisavača DN 72 s odabranim promjerom crijeva	1	6.902-178.0	6.902-177.0	6.902-173.0
iii  Priključak produžnog crijeva	1	6.902-170.0	6.902-168.0	6.902-173.0
i  Priključak pribora, okretni	1	6.902-172.0	6.902-169.0	6.902-175.0
i  Obujmica za crijevo 40-60 mm	2	6.902-167.0	6.902-167.0	6.902-176.0
i  Manšeta za crijevo	2	6.902-171.0	6.902-166.0	6.902-174.0







Spremnik	Opis proizvoda	Broj za narudžbu		Cijena
		UT		
	Set za nadogradnju Longopac za IV 60 & IV 100	2.050-078.0	02	<b>611,24</b>
	UBS Sustav za odvajanje otpada Longopac	2.013-050.0	02	<b>9.185,48</b>
	Longopac vreća za odvajanje otpada mini (4 komada)	6.907-506.0	02	<b>1.671,44</b>
	Spremnik od 60 litara za suho usisavanje	6.394-821.0	02	<b>4.424,65</b>
	Spremnik od 60 litara za mokro usisavanje	6.394-822.0	02	<b>8.339,59</b>
	Spremnik od 100 litara za suho usisavanje	6.394-823.0	02	<b>5.194,62</b>
	Spremnik od 100 litara za mokro usisavanje	6.394-824.0	02	<b>9.152,94</b>

Neobavezujuća preporučena cijena bez PDV-a.



## SUHI USISAVAČI ZA PROFESIONALNO ČIŠĆENJE.

Naši suhi usisavači moraju proći stroga testiranja prije nego što ih pustimo u tešku svakodnevnicu. Ti su uređaji iznimno lagani i robusni te se odlikuju dugim životnim vijekom i jako su tihi. Specijalno su razvijeni za profesionalnu uporabu u hotelima, uredima i trgovini na malo te zadovoljavaju najviše zahtjeve u području profesionalnog čišćenja zgrada. Čak smo i kod naših novih usisavača na baterijski pogon znatnije povećali snagu. Stoga sada fleksibilno možete postići rezultate čišćenja bez kabela koji su u razini električnih uređaja.

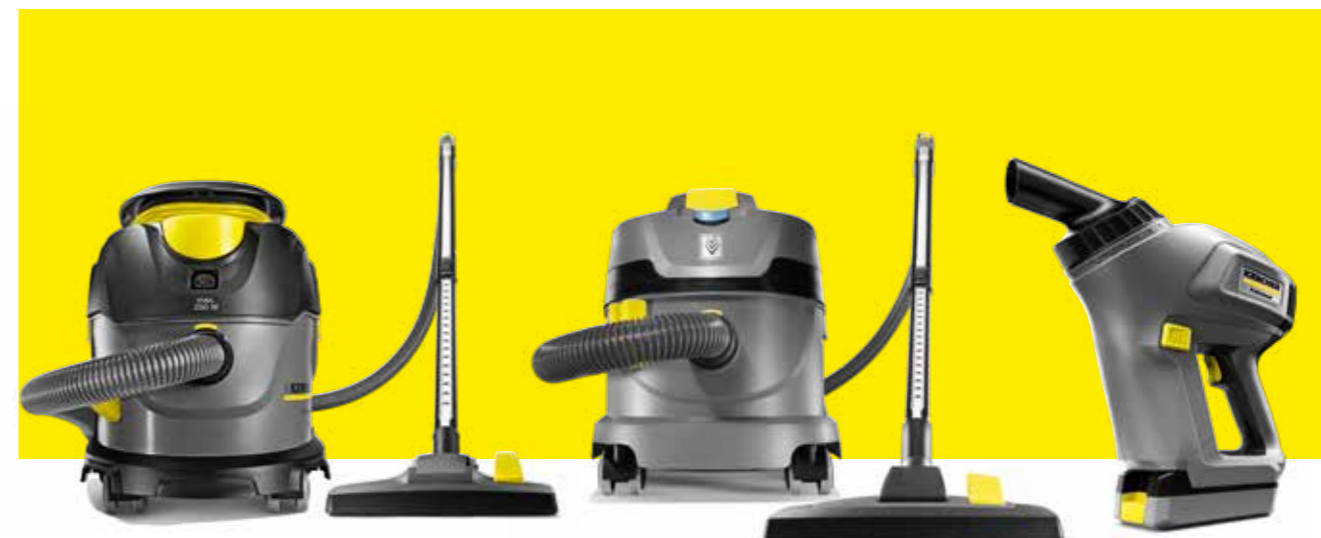
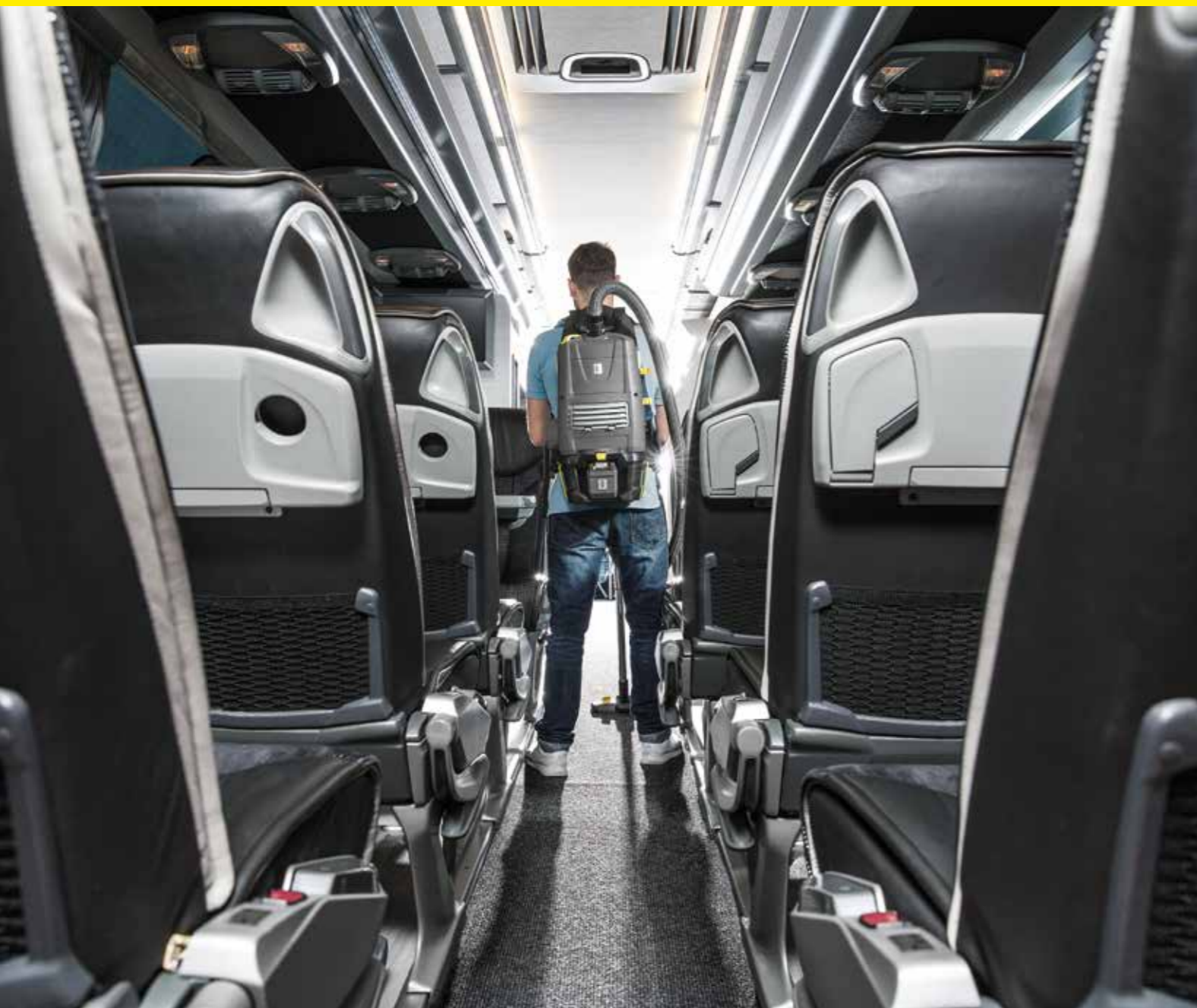

### Suhi usisavači ecoefficiency

Naši suhi usisavači s funkcijom ecoefficiency troše malo, a daju puno. A dovoljno su tihi za rad u područjima osjetljivima na buku.

### Akumulatorski usisavač

Bežična fleksibilna bez smanjenja snage: naši akumulatorski usisavači.

### Akumulatorski ručni usisavač

Naša inovacija za snažno čišćenje potpuno bez kabela. S odgovarajućim priborom nezaobilazni za čišćenje zgrada, obrt i automobilski sektor.

### Evo kako ćete ispravno pročitati nazive uređaja:

Model	Zapremina spremnika Radna širina	Turbine	Izvedba i oprema	Varijante opreme
Primjer: <b>T</b>	<b>15</b>	<b>1</b>	<b>ecoefficiency</b>	
Primjer: <b>CV</b>	<b>38</b>	<b>2</b>		
Primjer: <b>EB</b>	<b>30</b>	<b>1</b>	<b>Adv</b>	<b>Li-ion</b>
Primjer: <b>HV</b>	<b>1</b>	<b>1</b>		<b>Bp Fs</b>
<b>T</b> = Suhi usisavači	U nazivu uređaja s kombinacijom brojeva kod <b>suhih usisavača</b> 1. broj znači kapacitet spremnika (u litrama).	U nazivima uređaja s kombinacijom brojeva 2. broj znači broj turbina.	<b>bez oznake</b> <b>Classic</b> <b>Adv</b>	<b>Bp</b> = Battery powered, na baterijski pogon <b>Pack</b> = Package (baterija i punjač dio su isporuke) <b>Li-ion</b> = Litij-ionska baterija <b>As</b> = Automotive Set <b>Cs</b> = Construction Set <b>Fs</b> = Facility Set
<b>BV</b> = Backpack Vacuum, ledni usisavač			<b>RS</b>	
<b>EB</b> = Electric Broom, akumulatorska električna metla			<b>ecoefficiency</b>	
<b>CV</b> = Carpet Vacuum, usisavač s četkom za tepih	Kod <b>uređaja EB</b> i kod <b>uređaja CV</b> 1. broj znači radnu širinu valjka s četkom (u centimetrima).			
<b>HV</b> = Handheld Vacuum, akumulatorski ručni usisavač				



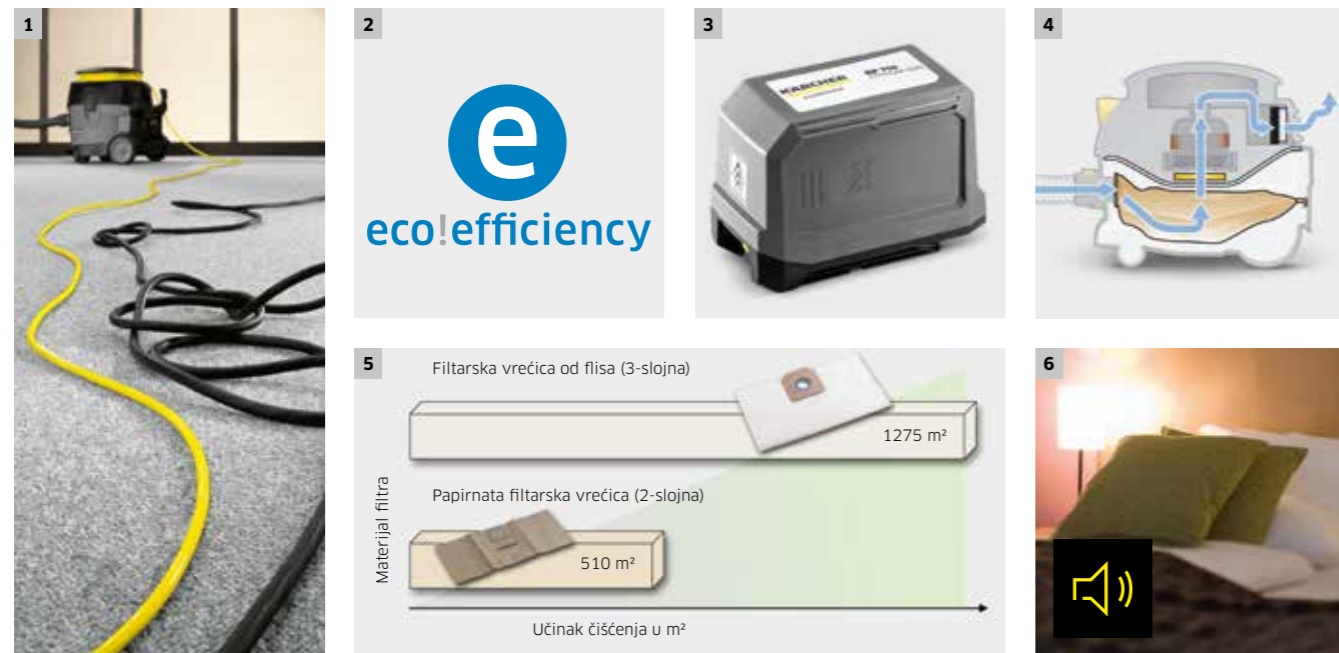

### 1 Prepoznatljivo siguran i pouzdan

Žuti Highflex kabel je izrazito otporan na kidanje, savitljiv i ne može se zakretati. Zahvaljujući svojoj boji je pouzdan prepoznatljiv na prvi pogled. Na taj način se izbjegava spoticanje.

### 2 To se također postiže: manje je više

Puna snaga čišćenja sa 40 posto manjom potrošnjom struje. A usto bitno tiši – to je zapravo još četvrtina jačine zvuka. T 12/1 ecoefficiency primjerice jasno dokazuje da ekologija i učinkovitost mogu biti dvije strane iste medalje.

### 3 Litij-ionska tehnologija

Snažna 36 V litij-ionska akumulatorska baterija osigurava duge radne intervale s istodobno iznimno dobrim učinkom čišćenja te stavlja naše uređaje na baterijski pogon na razinu snage njihovih električnih pandana.

### 4 Šesterostruki filterni sustav uključujući HEPA

Šesterostruki filterni sustav sa 3-slojnom filternom vrećicom od flisa, trajnim glavnim filtrom, zaštitnim filtrom za motor i ispušnim/HEPA filtrom osigurava sa stupnjem filtriranja do 99,997 posto optimalno filtriranje prašine s HEPA kvalitetom.

### 5 Tehnologija filtra od flisa

Kärcher filtri od flisa postižu veću i stalniju usisnu snagu od uobičajenih filtara. U usporedbi s dosadašnjim papirnatim filterima skupljaju prašinu više nego dvostruko – s oko 10 posto boljim stupnjem filtriranja. Kärcher filtri od flisa su izrazito otporni na kidanje i stoga neuništivi prilikom usisavanja dijelova s oštrim bridovima poput šljunka ili uredskih spajalica. Usto su dugotrajni i štede troškove.

### 6 Neznatna jačina razvoja buke

Zahvaljujući motorima koji ublažavaju buku i optimalno provedenim kanalima strujanja se kod T 12/1 ecoefficiency razina buke može znatno smanjiti. To omogućuje uporabu u područjima osjetljivim na buku poput hotela ili za vrijeme trajanja radova.

## SUHI USISAVAČI: NEOVISNI I TIHI

Pametna, inteligentna rješenja važna su u raznim područjima. Primjerice znatno smanjena buka, jednostavna i brza zamjena kabela i kompletna integracija pribora. Suhi usisavači Kärcher tako imaju baš ona svojstva koja priželjkuju profesionalni korisnici kao što su čistači zgrada ili čistači u hotelima ili u maloprodaji.

	Cijena	Broj za narudžbu	Sadržaj spremnika (l)	Količina zraka (l/s)	Vakuum (mbar / kPa)	Klasa zaštite	Antistatički koljenasti nastavak	Godišnja potrošnja energije* kWh/godina	Razred učinkovitosti čišćenja tepiha	Razred učinkovitosti čišćenja tvrdih površina	Razred ponovne emisije prašine	Jačina zvuka dB(A)	Nazivna ulazna snaga (W)	Stranica
<b>Suhi usisavači</b>														
T 15/1 ecoefficiency	3.395,23	1.355-246.0	15	46	185 / 18,5	II	■	19	C	C	D	74	500	258
T 12/1 ecoefficiency	2.412,20	1.355-135.0	12	46	185 / 18,5	II	■	18,5	C	C	D	73	500	258
T 10/1 ecoefficiency	1.580,41	1.527-413.0	10	46	185 / 18,5	II	■	19	C	C	D	71	500	258
T 7/1 ecoefficiency	1.202,32	1.527-145.0	7	46	185 / 18,5	II	■	19,1	C	C	E	75	500	258
T 15/1 HEPA	3.168,37	1.355-235.0	15	53	240 / 24	II	■	30	C	D	B	76	800	259
T 12/1	1.937,00	1.355-100.0	12	53	240 / 24	II	■	31,4	D	C	D	75	800	259
T 10/1	1.353,55	1.527-150.0	10	53	240 / 24	II	■	30,1	D	C	D	73	800	259
T 7/1 Classic	824,23	1.527-181.0	7,5	40	235 / 23,5	II	-	37,5	E	C	D	75	850	259
BV 5/1	3.901,86	1.394-200.0	5	53	240 / 24	II	■	30,5	D	C	C	76	800	260
<b>Akumulatorski uređaji</b>														
T 9/1 Bp	4.693,50	1.528-111.0	9	46	207 / 20,7	II	■	-	-	-	-	-	650	260
BV 5/1 Bp	5.066,00	1.394-219.0	5	46	207 / 20,7	II	■	-	-	-	-	-	650	260
HV 1/1 Bp Fs	1.656,02	1.394-221.0	1	34	47 / 4,7	II	-	-	-	-	-	79	100	261
HV 1/1 Bp Cs	1.656,02	1.394-222.0	1	34	47 / 4,7	II	-	-	-	-	-	79	100	261
HV 1/1 Bp As	1.656,02	1.394-223.0	1	34	47 / 4,7	II	-	-	-	-	-	79	100	261
<b>EB uređaji</b>														
EB 30/1 Adv Li-Ion	2.714,67	1.545-127.0	1	-	-	III	-	-	-	-	-	-	-	262
EB 30/1 Li-Ion	1.504,79	1.545-126.0	1	-	-	III	-	-	-	-	-	-	-	262
<b>Usisavači s četkom za tepih</b>														
CV 60/2 RS Bp Pack	71.080,45	1.011-028.0	17	34	117 / 11,7	II	-	-	-	-	-	-	-	262
CV 48/2	4.348,01	1.057-328.0	5,5	40	200 / 20	II	-	21,8	D	-	F	80	850	263
CV 38/2 Adv	3.697,70	1.033-336.0	5,5	40	200 / 20	II	-	25,8	C	-	F	79	850	263
CV 30/1	2.578,56	1.023-121.0	5,5	43	193 / 19,3	II	-	32,5	B	-	F	80	850	263

■ NOVO ■ Godišnja akcija 2019.

■ Sadržano u opsegu isporuke.

\* Indikativna godišnja potrošnja energije (kWh po godini), na bazi usisavanja od 50 puta godišnje.

Stvarna godišnja potrošnja energije ovisi o tome koliko se koristi uređaj.

Neobavezujuća preporučena cijena bez PDV-a.



## SUHI USISAVAČI eco!efficiency



T 15/1 eco!efficiency



T 12/1 eco!efficiency

### Tehnički podaci

		T 15/1 eco!efficiency	T 12/1 eco!efficiency
Količina zraka	I/s	46	46
Vakuum	mbar / kPa	185 / 18,5	185 / 18,5
Volumen spremnika	l	12	12
Nazivna ulazna snaga	W	500	500
Napon	V	220-240	220-240
Standardni nazivni promjer		DN 35	DN 35
Duljina kabela	m	15	12
Razina učinka buke	dB(A)	74	73
Težina	kg	8	6,6
Dimenzije (D x Š x V)	mm	435 x 315 x 400	410 x 315 x 340

### Oprema

		T 15/1 eco!efficiency	T 12/1 eco!efficiency
Usisno crijevo	m	2,5 / sa zglobom	2,5 / sa zglobom
Teleskopska usisna cijev		Standard	-
Filtarska vrećica		Flis	Flis
Trajna filtarska košara od flisa		■	■
Preklopiva podna mlaznica	mm	285	285
Broj za narudžbu		<b>1.355-246.0</b>	<b>1.355-135.0</b>
Cijena		<b>3.395,23</b>	<b>2.412,20</b>

■ Sadržano u opsegu isporuke. Neobavezujuća preporučena cijena bez PDV-a.



T 10/1 eco!efficiency



T 7/1 eco!efficiency

### Tehnički podaci

		T 10/1 eco!efficiency	T 7/1 eco!efficiency
Količina zraka	I/s	46	46
Vakuum	mbar / kPa	185 / 18,5	185 / 18,5
Volumen spremnika	l	10	7
Nazivna ulazna snaga	W	500	500
Napon	V	220-240	220-240
Standardni nazivni promjer		DN 35	DN 35
Duljina kabela	m	12	7,5
Razina učinka buke	dB(A)	71	75
Težina	kg	5,9	5,3
Dimenzije (D x Š x V)	mm	355 x 310 x 410	350 x 310 x 340

### Oprema

		T 10/1 eco!efficiency	T 7/1 eco!efficiency
Usisno crijevo	m	2,5 / sa zglobom	2 / s koljenastim nastavkom
Teleskopska usisna cijev		-	-
Filtarska vrećica		Flis	Flis
Trajna filtarska košara od flisa		■	■
Preklopiva podna mlaznica	mm	270	270
Broj za narudžbu		<b>1.527-413.0</b>	<b>1.527-145.0</b>
Cijena		<b>1.580,41</b>	<b>1.202,32</b>

■ Sadržano u opsegu isporuke. Neobavezujuća preporučena cijena bez PDV-a.

## SUHI USISAVAČ - 12-15 LITARA



T 15/1 HEPA



T 12/1

### Tehnički podaci

		T 15/1 HEPA	T 12/1
Količina zraka	I/s	53	53
Vakuum	mbar / kPa	240 / 24	240 / 24
Volumen spremnika	l	15	12
Nazivna ulazna snaga	W	800	800
Napon	V	220-240	220-240
Standardni nazivni promjer		DN 35	DN 35
Duljina kabela	m	15	12
Razina učinka buke	dB(A)	76	75
Težina	kg	8	6,6
Dimenzije (D x Š x V)	mm	434 x 316 x 400	410 x 315 x 340

### Oprema

		T 15/1 HEPA	T 12/1
Usisno crijevo	m	2,5 / sa zglobom	2,5 / sa zglobom
Teleskopska usisna cijev		Standard	■
Filtarska vrećica		Flis	Flis
Trajna filtarska košara od flisa		■	-
Preklopiva podna mlaznica	mm	285	285
Broj za narudžbu		<b>1.355-235.0</b>	<b>1.355-100.0</b>
Cijena		<b>3.168,37</b>	<b>1.937,00</b>

■ Sadržano u opsegu isporuke. Neobavezujuća preporučena cijena bez PDV-a.

## SUHI USISAVAČ - 10 LITARA



T 10/1



T 7/1 Classic

### Tehnički podaci

		T 10/1	T 7/1 Classic
Količina zraka	I/s	53	40
Vakuum	mbar / kPa	240 / 24	235 / 23,5
Volumen spremnika	l	10	7,5
Nazivna ulazna snaga	W	maks. 800	maks. 850
Napon	V	220-240	220-240
Standardni nazivni promjer		DN 35	DN 35
Duljina kabela	m	10	7,5
Razina učinka buke	dB(A)	73	75
Težina	kg	6,3	3,5
Dimenzije (D x Š x V)	mm	355 x 310 x 410	375 x 285 x 322

### Oprema

		T 10/1	T 7/1 Classic
Usisno crijevo	m	2,5 / sa zglobom	2 / s koljenastim nastavkom
Usisna cijev	m	Metal 2 x 0,5	Plastika 3 x 0,35
Filtarska vrećica		Flis	Flis
Trajna filtarska košara od najlona		■	■
Preklopiva podna mlaznica	mm	270	290
Broj za narudžbu		<b>1.527-150.0</b>	<b>1.527-181.0</b>
Cijena		<b>1.353,55</b>	<b>824,23</b>

■ Sadržano u opsegu isporuke. Neobavezujuća preporučena cijena bez PDV-a.



# AKUMULATORSKI I LEDNI USISAVAČI

AKCIJA

T 9/1 Bp



AKCIJA

BV 5/1 Bp



Tehnički podaci			
Količina zraka	l/s	46	46
Vakuum	mbar / kPa	207 / 20,7	207 / 20,7
Volumen spremnika	l	9	5
Snaga	W	650	650
Napon	V	220-240	220-240
Standardni nazivni promjer		DN 35	DN 35
Razina zvučnog tlaka EN 60335-2-69:2010 nesigurnost K = 1 dB(A)	dB(A)	62	57
Vrijeme rada baterije (način rada Power/Eco)	min	24 / 46	24 / 46
Vrijeme punjenja akumulatorske baterije	min	60	60
Težina	kg	7,2	8,7
Dimenzije (D × Š × V)	mm	419 × 325 × 381	400 × 320 × 636

Oprema			
Usisno crijevo	m	2,5 / sa zglobom	1,5 / sa zglobom
Teleskopska usisna cijev		Standard	Standard
Filtarska vrećica		Flis	Flis
Perivi najlonski filter (glavni filter)		■	■
Preklopiva podna mlaznica	mm	290	290
Uklj. bateriju i punjač		■	■
Broj za narudžbu		1.528-111.0	1.394-219.0
Cijena		4.693,50	5.066,00

■ Sadržano u opsegu isporuke. Neobavezujuća preporučena cijena bez PDV-a.

BV 5/1



Tehnički podaci			
Količina zraka	l/s	61	
Vakuum	mbar / kPa	244 / 24,4	
Volumen spremnika	l	5	
Snaga	W	1300	
Napon	V	220-240	
Standardni nazivni promjer		DN 35	
Duljina kabela	m	15	
Razina zvučnog tlaka EN 60335-2-69 nesigurnost K = 1 dB(A)	dB(A)	64	
Razina učinka buke	dB(A)	78	
Težina	kg	5,3	
Dimenzije (D × Š × V)	mm	400 × 320 × 540	

Oprema			
Usisno crijevo	m	1,5 / sa zglobom	
Teleskopska usisna cijev		Standard	
Filtarska vrećica		Flis	
Perivi najlonski filter (glavni filter)		■	
Preklopiva podna mlaznica	mm	285	
Broj za narudžbu		1.394-200.0	
Cijena		3.901,86	

■ Sadržano u opsegu isporuke. Neobavezujuća preporučena cijena bez PDV-a.

# AKUMULATORSKI RUČNI USISAVAČ

Praktičan, snažan, bežičan!



NOVO

Čvrsto uz ruku, impresivno velika usisna snaga i uvjerljiva izdržljivost: ručni usisavač na baterije HV 1/1 Bp za radnike i pružatelje usluga u čišćenju zgrada ili vozila. Ima mnogo pribora te je stoga prikladan za razne specifične radove čišćenja - od čišćenja namještaja do uklanjanja prašine od bušenja tijekom instalacijskih radova.

## TEHNIČKI PODACI I OPREMA

	HV 1/1 Bp Fs	HV 1/1 Bp Cs	HV 1/1 Bp As
<ul style="list-style-type: none"> <li>■ Pribor specifičan za primjenu za pružatelje usluga u čišćenju zgrade</li> <li>■ Energetski štedljiv stupanj ecoefficiency</li> <li>■ Brzi punjač koji štedi vrijeme</li> </ul>	<ul style="list-style-type: none"> <li>■ Pribor za radnike, specifičan za primjenu</li> <li>■ Energetski štedljiv stupanj ecoefficiency</li> <li>■ Brzi punjač koji štedi vrijeme</li> </ul>	<ul style="list-style-type: none"> <li>■ Pribor specifičan za primjenu, za pružatelje usluga čišćenja vozila</li> <li>■ Energetski štedljiv stupanj ecoefficiency</li> <li>■ Brzi punjač koji štedi vrijeme</li> </ul>	

Tehnički podaci				
Količina zraka	l/s	33	33	33
Vakuum	mbar / kPa	47 / 4,7	47 / 4,7	47 / 4,7
Volumen spremnika	l	0,9	0,9	0,9
Snaga	W	115	115	115
Napon	V	18	18	18
Razina zvučnog tlaka EN 60335-2-69 Nesigurnost K = 1 dB(A)	dB(A)	69	69	69
Težina	kg	1,8	1,8	1,8
Dimenzije (D × Š × V)	mm	305 × 115 × 291	305 × 115 × 291	305 × 115 × 291

Oprema			
Akumulatorska baterija	■	■	■
Četka za usisavanje	■	■	-
Mlaznica za fuge	■	■	■
Usisna cijev, PVC 2 × 0,5 m	■	-	-
Podna mlaznica	■	-	-
Mlaznica za tapecirane površine	■	-	-
Mlaznica za usisavanje auta	-	-	■
Savijljivo usisno crijevo	-	■	■
Pojas za nošenje	-	■	-
Broj za narudžbu	1.394-221.0	1.394-222.0	1.394-223.0
Cijena	1.656,02	1.656,02	1.656,02

■ Sadržano u opsegu isporuke. Neobavezujuća preporučena cijena bez PDV-a.

## AKUMULATORSKA ELEKTRIČNA METLA



EB 30/1 Adv Li-Ion



EB 30/1 Li-Ion

### Tehnički podaci

Radna širina	mm	300	300
Volumen spremnika	l	1	1
Napon	V	220-240	220-240
Trajanje rada (tepih / tvrda površina)	min	82 / 104	41 / 52
Vrijeme punjenja baterije	h	1	5
Težina	kg	2,3	2
Dimenzije (D × Š × V)	mm	250 × 300 × 1100	250 × 300 × 1100

### Oprema

Akumulatorska baterija 7,2 V / 2,6 Ah	■	■
Izmjenjiva baterija 7,2 V / 2,6 Ah	■	-
Punjač s utikačem BC 1/0.45	-	■
Punjač koji se brzo puni BC 1/1.8	■	-
Valjak s četkom, standardni	■	■
Broj za narudžbu	1.545-127.0	1.545-126.0
Cijena	2.714,67	1.504,79

■ Sadržano u opsegu isporuke. Neobavezujuća preporučena cijena bez PDV-a.

## USISAVAC S ČETKOM ZA TEPIH - RADNE ŠIRINE 60 CENTIMETARA



CV 60/2 RS Bp Pack

### Tehnički podaci

Radna širina	mm	610
Količina zraka	l/s	34
Vakuuum	mbar / kPa	117 / 11,7
Volumen spremnika	l	17
Maks. ulazna snaga	W	1224
Napon	V	36
Standardni nazivni promjer		DN 32
Duljina kabela	m	-
Snaga motora s četkama	W	373
Težina	kg	203
Dimenzije (D × Š × V)	mm	1120 × 640 × 1290

### Oprema

Mlaznica za fuge i tapecirane površine	■	■
Usisna cijev, izvlačna	■	■
Elastično usisno crijevo, izvlačno	■	■
Filtarska vrećica	Papir	
Indikator stanja filtra	■	■
Valjak s četkom	Kom.	2
Broj za narudžbu	1.011-028.0	
Cijena	71.080,45	

■ Sadržano u opsegu isporuke. Neobavezujuća preporučena cijena bez PDV-a.

## USISAVAC ZA TEPIH S ČETKOM - 48 DO 30 CENTIMETARA RADNE ŠIRINE



CV 48/2

### Tehnički podaci

Radna širina	mm	480
Količina zraka	l/s	40
Vakuuum	mbar / kPa	200 / 20
Volumen spremnika	l	5,5
Nazivna ulazna snaga	W	850
Napon	V	220-240
Standardni nazivni promjer		DN 35
Duljina kabela	m	12
Razina zvučnog tlaka EN 60335-2-69	dB(A)	65
Nesigurnost K = 1 dB(A)		
Razina učinka buke	dB(A)	80
Snaga motora s četkama	W	150
Težina	kg	10
Dimenzije (D × Š × V)	mm	1215 × 485 × 350

### Oprema

Mlaznica za fuge i tapecirane površine	■ / ■	■ / ■
Usisna cijev, izvlačna	■	■
Elastično usisno crijevo, izvlačno	■	■
Filtarska vrećica	Flis	
Indikator stanja filtra	■	■
Valjak s četkom	Kom.	1
Broj za narudžbu	1.057-328.0	
Cijena	4.348,01	

■ Sadržano u opsegu isporuke. Neobavezujuća preporučena cijena bez PDV-a.



CV 38/2 Adv



CV 30/1

### Tehnički podaci

Radna širina	mm	380	300
Količina zraka	l/s	40	43
Vakuuum	mbar / kPa	200 / 20	193 / 19,3
Volumen spremnika	l	5,5	5,5
Nazivna ulazna snaga	W	850	850
Napon	V	220-240	220-240
Standardni nazivni promjer		DN 35	DN 35
Duljina kabela	m	12	12
Razina zvučnog tlaka EN 60335-2-69	dB(A)	65	66
Nesigurnost K = 1 dB(A)			
Razina učinka buke	dB(A)	79	80
Snaga motora s četkama	W	150	150
Težina	kg	9,5	8,4
Dimenzije (D × Š × V)	mm	1215 × 390 × 350	423 × 311 × 1200

### Oprema

Mlaznica za fuge i tapecirane površine	■ / ■	■ / ■
Usisna cijev, izvlačna	■	■
Elastično usisno crijevo, izvlačno	■	■
Filtarska vrećica	Flis	Flis
Indikator stanja filtra	■	■
Valjak s četkom	Kom.	1
Broj za narudžbu	1.033-336.0	1.023-121.0
Cijena	3.697,70	2.578,56

■ Sadržano u opsegu isporuke. Neobavezujuća preporučena cijena bez PDV-a.





Opis	Kom.	Broj za narudžbu	UT	Cijena
 Usisna cijev, metalna, kromirana, DN 32, 0,5 m		6.903-850.0	02	92,91
Usisna cijev, PVC, DN 35, 0,35 m		5.481-010.0	02	33,09
 Mlaznica za parket, 360 mm, DN 32		6.905-078.0	02	265,37
Mlaznica za parket, 360 mm, DN 35		2.889-196.0	02	304,82
Mlaznica za parket, 300 mm, DN 35		2.889-197.0	02	172,46
 ESB 28 s usisnim crijevom, električnim kabelom i teleskopskom usisnom cijevi, samo za T 201, T 12/1 (230 V)		2.641-815.0	02	3.231,73
 Turbo mlaznica za tapetirane površine, 160 mm, DN 32 (s redukcijskom spojnicom DN 35/32)		2.860-113.0	02	446,53
 Turbo podna mlaznica, 270 mm, DN 32 (s redukcijskom spojnicom DN 35/32)		2.860-114.0	02	700,30
 Kombinirana mlaznica, 295 mm, plastika, DN 35, preklopiva, Dio isporuke kod usisavača ecoefficiency		2.889-179.0	02	431,89
Kombinirana mlaznica, 295 mm, plastika, DN 35, preklopiva, Dio isporuke standardnih usisavača T 15/1 do T 10/1, T 9/1 6 lednih usisavača		2.889-129.0	02	318,19
Kombinirana mlaznica, 285 mm, plastika, DN 32, preklopiva		6.907-410.0	02	385,01
Kombinirana mlaznica, 270 mm, plastika sa stopicom od plastike, DN 32, preklopiva		6.907-467.0	02	204,28
Kombinirana mlaznica, 290 mm, plastika sa stopicom od plastike, DN 32, preklopiva		6.907-468.0	02	371,64
Kombinirana mlaznica, 270 mm, plastika, DN 35, preklopiva		6.907-496.0	02	194,09
 Podna mlaznica, 220 mm, DN 35, za HV 1/1 Bp		2.889-220.0	02	172,35
 Četka za usisavanje, rotirajuća, DN32, plastične čekinje		6.903-887.0	02	46,46
Četka za usisavanje, rotirajuća, DN 35, prirodne čekinje (goveda dlaka)		6.903-862.0	02	73,18
Četka za usisavanje, DN 35, prirodne čekinje (konjska dlaka), za HV 1/1 Bp		2.889-221.0	02	52,80
 Višenamjenska četka, 120 mm, DN 32, plastika		6.906-122.0	02	133,00
 Mlaznica za tapetirane površine, 120 mm, DN 32		6.903-402.0	02	42,64
Mlaznica za tapetirane površine, 120 mm, DN 35		6.905-998.0	02	100,19

NOVO

Neobavezujuća preporučena cijena bez PDV-a.

Opis	Kom.	Broj za narudžbu	UT	Cijena
 Komplet mlaznica DN 32, sastoji se od mlaznice za fuge, mlaznice za tapetirane površine, okrugle četke, steznog držača		2.860-143.0	02	127,27
 Mlaznica za fuge, PVC, 210 mm, DN 35		2.889-130.0	02	53,46
Mlaznica za fuge, PVC, 210 mm, DN 32		6.903-403.0	02	17,18
Mlaznica za fuge, PVC, 205 mm, DN 35		6.900-385.0	02	29,91
 Četka za čišćenje radijatora, DN 32, plastika (za mlaznicu za fuge 6.903-403.0)		6.903-404.0	02	38,18
Četka za čišćenje radijatora, DN 35, plastika (za mlaznicu za fuge 6.900-385.0)		6.903-034.0	02	50,91
 Komplet redukcijskih/proširnih spojnica, DN 40/35, DN 35/32 (cijev -> mlaznica), PVC		2.860-117.0	02	82,73
 Redukcijska spojnica s DN 35 na DN 32, metalna, (cijev -> mlaznica)		6.902-072.0	02	42,00
 Element za proširenje (cijev -> mlaznica)		6.902-083.0	02	29,91
 Spojnica, DN 32/35, s unutarnjim navojem, za spajanje 2 usisnih crijeva		6.902-077.0	02	89,73
 Litij-ionska akumulatorska baterija BP 750 (36 V, 7,5 Ah), za T 9/1 Bp + BV 5/1 Bp		4.654-016.0	02	3.394,39
 Brzi punjač BC 1/7 za litij-ionske akumulatorske baterije BP 750 (4.654-016.0)		6.654-354.0	02	1.726,34
 Litij-ionska akumulatorska baterija Bp 250/18 (18 V) za HV 1/1		6.654-364.0	02	711,21
 Brzi punjač BC 1/2 za litij-ionske akumulatorske baterije Bp 250/18 (6.654-364.0)		6.654-361.0	02	559,42
 Litij-ionska akumulatorska baterija 7,2 V / 2,6 Ah za EB 30/1		6.654-328.0	02	762,52
 Brzi punjač BC 1/1,8 za litij-ionske akumulatorske baterije (6.654-328.0)		6.654-190.0	02	900,38
 Pojas za nošenje za HV 1/1		2.889-268.0	02	66,29

Neobavezujuća preporučena cijena bez PDV-a.



# AKUMULATORSKI USISAVAČ ZA PROZORE

## Rješenje za čišćenje za sve glatke površine



S mokrim usisavačima serije WVP 10 pri ruci imate akumulatorski i lagan uređaj kojim možete bez tragova čistiti prozore, ogledala, pločice i sve druge glatke površine sve do rubova. Kod verzije WVP 10 Adv s funkcijom brzog punjenja i isporučenom zamjenjivom akumulatorskom baterijom moguć je rad gotovo bez prekida. Sredstvo za čišćenje i ostali pribor isporučuju se s proizvodom.

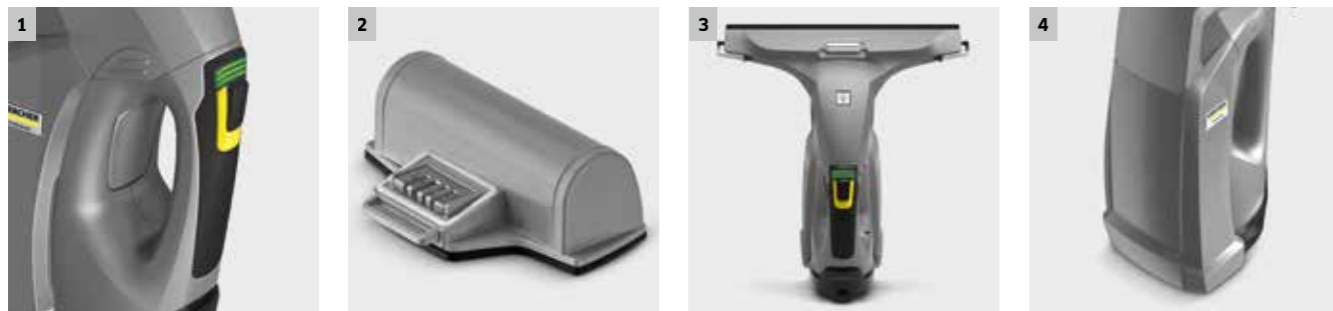

### 1 Lagan, ergonomski i univerzalno primjenjiv

- Prikladan za sve vrste glatkih površina, bilo da su vodoravne, okomite ili čak iznad glave.
- Praktičan za manipuliranje i jednostavan za rukovanje.
- Sigurno i udobno manipuliranje zbog gumenog prstena na ručki.

### 2 Uklonjiva i zamjenjiva akumulatorska baterija

- Omogućuje vanjsko punjenje akumulatorske baterije, a u kombinaciji s drugom akumulatorskom baterijom rad bez prekida.
- Stanje napunjenosti prikazuje se trima svjetlećim diodama iznad sklopke za uključivanje/isključenje.

### 3 Praktično čišćenje rubova

- Rezultati čišćenja bez tragova, sve do rubova, zahvaljujući ručno namjestivom držaču razmaka.

### 4 Velik volumen spremnika za prijavu vodu

- Smanjuje prekide rada zbog čestog pražnjenja i tako povećava produktivnost.

# TEHNIČKI PODACI I OPREMA

	WVP 10 Adv	WVP 10
<ul style="list-style-type: none"> <li>■ WVP 10 Adv s funkcijom brzog punjenja</li> <li>■ Zamjenjiva akumulatorska baterija</li> <li>■ Rad gotovo bez prekida</li> <li>■ Prikladno za sve glatke površine</li> <li>■ Odlični rezultati čišćenja kod vodoravne i okomite primjene</li> <li>■ Velik usisni spremnik</li> </ul>		
<b>Tehnički podaci</b>		
Spremnik prijave vode	ml	200
Vrijeme punjenje baterije	min	60
Napon	V	100-240
Frekvencija punjača	Hz	50-60
Širina usisne mlaznice	mm	280
Širina uske usisne mlaznice	mm	170
Težina	kg	0,7
Dimenzije (v × š × dub)	mm	125 × 280 × 325
<b>Oprema</b>		
Uređaj	■	■
Akumulatorska baterija	■	■
Boca za prskanje	■	■
Krpa od mikrovlakana	■	■
Sredstvo za čišćenje 0,5 l	■	■
Punjač 180 min	-	■
Brzi punjač 60 min	■	-
2. Akumulatorska baterija	■	-
Uska usisna mlaznica	■	-
Broj za narudžbu	<b>1.633-560.0</b>	<b>1.633-550.0</b>
Cijena	<b>1.134,26</b>	<b>1.005,71</b>

■ Sadržano u opsegu isporuke. Neobavezujuća preporučena cijena bez PDV-a.

### Pribor

Naziv proizvoda	Br. za narudžbu	Opis	UT	Cijena
Mlaznica 170 mm	9.013-535.3	170 mm široka antracit rezervna mlaznica za usisavače za prozore u površine WVP.	02	<b>162,85</b>
Mlaznica 280 mm	9.013-530.3	Rezervna mlaznica, antracit, širine 280 mm, za usisavače za prozore i površine WVP.	02	<b>220,78</b>
Brisač 170 mm	2.633-104.0	Za čišćenje bez tragova na svim glatkim površinama - bez kapanja vode.	02	<b>65,35</b>
Brisač 280 mm	2.633-005.0	Za čišćenje bez tragova na svim glatkim površinama - bez kapanja vode.	02	<b>65,35</b>
Boca za prskanje, okrugla, rezervna	4.633-153.0	Rezervna boca za prskanje za sredstva za čišćenje, zapremnine 500 ml. Za uporabu s usisavačima za prozore i površine WVP.	02	<b>94,38</b>
WV navlake za brisanje od mikrovlakana, za unutra	2.633-130.0	Navlaka za brisanje od mikrovlakana za unutra s čičkom, za optimalno uklanjanje prljavštine s bocom za prskanje modela WV na svim glatkim površinama.	02	<b>71,86</b>
WV navlake za brisanje od mikrovlakana, za van	2.633-131.0	Idealna za vanjske prozore: navlaka od mikrovlakana za van s čičkom, s posebno mnogo abrazivnih vlakana. Uklj. strugač za najtvrdokorniju prljavštinu.	02	<b>71,86</b>
Zamjenjiva akumulatorska baterija	2.633-123.0	Zamjenjiva akumulatorska baterija za akumulatorski usisavač za prozore WV 10 za čišćenje bez prekida.	02	<b>163,41</b>
EU mrežni dio	2.633-107.0	Rezervni EU mrežni dio za punjenje usisavača za prozore i površine Kärcher.	02	<b>97,98</b>
Stanica za punjenje, rezervna WVP 10 Adv	2.633-041.0	Rezervna stanica za brzo punjenje, za punjenje akumulatorske baterije WVP 2.633-123.0. Trajanje punjenja 50 minuta.	02	<b>431,86</b>

### Pribor

Naziv proizvoda	Br. za narudžbu	Opis	UT	Cijena
SanitPro sredstvo za svakodnevno čišćenje CA 20 R ecolperform	6.295-685.0	Sredstvo za svakodnevno čišćenje sanitarija gotovo za uporabu. Čuva materijal, ekološko. Jedinica pakiranja s 12 boca uklj. 2 glave za prskanje. Jedna glava za prskanje dovoljna je za do 40 primjena	02	<b>30,62</b>
SurfacePro sredstvo za čišćenje površina CA 30 R ecolperform	6.295-686.0	Sredstvo za čišćenje površina gotovo za uporabu, za ručnu primjenu. Brzo se suši ne ostavljajući crtice. Jedinica pakiranja s 12 boca uklj. 2 glave za prskanje. Do 40 primjena po glavi prskalice.	02	<b>29,05</b>
Sredstvo za čišćenje stakla SurfacePro CA 40 R ecolperform	6.295-687.0	Sredstvo za čišćenje stakla gotovo za uporabu, prikladno i za plastične površine. Brzo se suši ne ostavljajući crtice. Jedinica s 12 boca uklj. 2 glave za prskanje. Do 40 primjena po glavi prskalice.	02	<b>27,48</b>

Neobavezujuća preporučena cijena bez PDV-a.

## KAKO PRLJAVŠTINA NE BI OSTALA U TEPIHU.

Površine tepiha u zgradama s uredima, hotelima ili školama svakodnevno se puno troše. Tu su se dokazala naša sredstva za čišćenje tepiha. Ona su robusna, snažna i svestrana. Pogodna su za generalno čišćenje i međučišćenje tepiha i uklanjanje mrlja na tekstilnim površinama. Također se presvlake i auto sjedala mogu dubinski čistiti našim sredstvima za čišćenje tepiha. A s odgovarajućim priborom možete čistiti čak i pločice.



### Sadržaj Uredaji za generalno čišćenje tepiha

Uredaji za ekstrakcijsko raspršivanje	Stranica 272
Profesionalna glava za pranje	Stranica 273
Ventilator	Stranica 273
Automati za generalno čišćenje tepiha	Stranica 274
Uredaj za međučišćenje tepiha	Stranica 274
Pribor	Stranica 275



VISITOR'S CHOICE  
**AMSTERDAM**  
INNOVATION  
**AWARD**  
**2016**

#### Vaš brz, tih pomoćnik pri sušenju: AB 20 Ec

Naš novi ventilator AB 20 Ec oduševljava posebno tihim radom uz istovremeno velik učinak. Začudit ćete se kako ćete brzo moći ponovno hodati po tepihu nakon temeljitog čišćenja. A to će oduševiti i vaše klijente.

#### Prvi takve vrste: BRC 40/22 C

Kao prvi uređaj za automatsko čišćenje tepiha na tržištu BRC 40/22 C može čistiti prema naprijed i izbjeći nepotrebno kretanje tijekom čišćenja. Na taj način štedite najmanje 30% vremena rada uz istovremeno značajno povećanu produktivnost. To omogućuje glava četke, koja se može rotirati za 200° u oba smjera, s integriranim usisavanjem. Vaš BRC 40/22 C: ta dubinsko i ekonomično čišćenje tepiha.

#### Evo kako ćete ispravno pročitati nazive uređaja:

Vrsta uređaja	Spremnik za vodu	Tlak prskanja	Izvedba i oprema
Primjer: <b>Puzzi</b>	<b>30</b>	<b>4</b>	
<b>Puzzi</b> = Naziv proizvođača	U nazivima proizvoda s kombinacijom brojeva 1. broj znači sadržaj spremnika čiste vode (u litrama).	U nazivima proizvoda s kombinacijom brojeva 2. broj znači tlak prskanja (u barima).	<b>Adv</b> = Advanced, uređaj s dodatnom opremom <b>E</b> = Električno grijan <b>C</b> = Compact, uređaj kompaktnih dimenzija

Vrsta uređaja	Radna širina	Volumen spremnika	Izvedba i oprema
Primjer: <b>BRC</b>	<b>30</b>	<b>15</b>	<b>C</b>
<b>BRC</b> = Automatski uređaj za čišćenje poda s valjkom Carpet	U nazivima proizvoda s kombinacijom brojeva 1. broj predstavlja radnu širinu u cm.	U nazivima proizvoda s kombinacijom brojeva 2. broj predstavlja volumen spremnika.	<b>C</b> = Compact, uređaj bez voznog pogona (trakcija)

Vrsta uređaja	Radna širina	Broj okretaja	Izvedba i oprema
Primjer: <b>BRS</b>	<b>43</b>	<b>500</b>	<b>C</b>
<b>BRS</b> = Stroj za ribanje s valjkom	U nazivima proizvoda s kombinacijom brojeva 1. broj predstavlja radnu širinu u cm.	U nazivima proizvoda s kombinacijom brojeva 2. znači broj okretaja (okr/min).	<b>C</b> = Compact, uređaj bez voznog pogona (trakcija)



## UREDAJI ZA EKSTRAKCIJSKO RASPRŠIVANJE - 30 LITARA



Puzzi 30/4



Puzzi 30/4 E

## Tehnički podaci

Maks. površinski učinak	m <sup>2</sup> /h	60-75	60-75
Količina zraka	l/s	74	74
Vakuum	mbar / kPa	254 / 25,4	254 / 25,4
Količina prskanja	l/min	3	3
Tlak prskanja	bar	4	4
Spremnik za svježu vodu	l	30	30
Spremnik za prijavu vodu	l	15	15
Težina	kg	26	28
Dimenzije (D x Š x V)	mm	580 x 460 x 930	580 x 460 x 930

## Oprema

Crijevo za prskanje s integriranim dovodom vode	m	4	4
Široka podna mlaznica s fleksibilnom usisnom gumom	■	■	■
Ručni alat	■	■	■
Utičnica za glavu za pranje	PW 30/1	PW 30/1	PW 30/1
Broj za narudžbu		<b>1.101-120.0</b>	<b>1.101-122.0</b>
Cijena		<b>14.972,27</b>	<b>21.929,08</b>

■ Sadržano u okviru isporuke. □ Mogući pribor. Neobavezujuća preporučena cijena bez PDV-a.

## UREDAJI ZA EKSTRAKCIJSKO RASPRŠIVANJE - 10 I 8 LITARA



Puzzi 10/2 Adv



Puzzi 10/1



Puzzi 8/1 C

## Tehnički podaci

Maks. površinski učinak	m <sup>2</sup> /h	30-45	20-25	12-18
Količina zraka	l/s	54	54	61
Vakuum	mbar / kPa	220 / 22	220 / 22	236 / 23,6
Količina prskanja	l/min	2	1	1
Tlak prskanja	bar	2	1	1
Spremnik za svježu vodu	l	10	10	8
Spremnik za prijavu vodu	l	9	9	7
Težina	kg	11,5	10,7	9,8
Dimenzije (D x Š x V)	mm	705 x 320 x 435	705 x 320 x 435	530 x 330 x 440

## Oprema

Crijevo za prskanje s integriranim dovodom vode	m	2,5	2,5	2,5
Uska podna mlaznica s fleksibilnom usisnom gumom	■	■	■	-
Ručni alat	■	■	■	■
Mlaznica za tapcirane površine	-	■	■	■
Utičnica za glavu za pranje	PW 30/1	-	-	-
Broj za narudžbu		<b>1.193-120.0</b>	<b>1.100-130.0</b>	<b>1.100-225.0</b>
Cijena		<b>8.469,16</b>	<b>4.619,00</b>	<b>3.909,42</b>

■ Sadržano u opsegu isporuke. Neobavezujuća preporučena cijena bez PDV-a.

## PROFESIONALNA GLAVA ZA PRANJE



PW 30/1 (Puzzi 10/2 Adv)

PW 30/1 (Puzzi 30/4 i Puzzi 30/4 E)

## Tehnički podaci

Maks. površinski učinak	m <sup>2</sup> /h	40-55	70-110
Snaga motora s četkama	W	60	60
Napon	V	220-240	220-240
Težina	kg	5,7	5,9
Dimenzije (D x Š x V)	mm	350 x 260 x 835	350 x 260 x 835
Broj za narudžbu		<b>1.913-102.0</b>	<b>1.913-103.0</b>
Cijena		<b>4.915,14</b>	<b>4.915,14</b>

Neobavezujuća preporučena cijena bez PDV-a.

## VENTILATOR



AB 20 Ec

## Tehnički podaci

Prostorna struja	m <sup>3</sup> /h	1200
Duljina kabela	m	7,5
Ulazna snaga	W	120
Napon	V	220-240
Težina	kg	7,1
Broj okretaja	okr/min	1450
Dimenzije (D x Š x V)	mm	375 x 353 x 371

## Oprema

Integrirani prihvatač za mrežni kabel	■
Robusno plastično kućište	■
Ergonomska ručka za nošenje	■
Broj za narudžbu	<b>1.004-062.0</b>
Cijena	<b>3.100,32</b>

■ Sadržano u opsegu isporuke. Neobavezujuća preporučena cijena bez PDV-a.

## AUTOMATI ZA GENERALNO ČIŠĆENJE TEPIHA - 45 I 30 CENTIMETARA



BRC 45/45 C

BRC 40/22 C

BRC 30/15 C

### Tehnički podaci

Površinski učinak (generalno čišćenje/međučišćenje s iCapsol)	m <sup>2</sup> /h	350 / 1000	500 / 900	150 / -
Količina zraka	l/s	45	47	20
Vakuum	mbar / kPa	300 / 30	299 / 30	300 / 30
Tlak prskanja, generalno čišćenje	bar	7	7	3,5
Količina prskanja, generalno čišćenje	l/min	3,2	2,5	1
Radna širina četkanja	mm	410	400	270
Radna širina usisavanja	mm	450	480	315
Spremnik svježe/priljave vode	l	45 / 38	22 / 19	15 / 17
Snaga turbine / motora s četkama	W	45 / 38	1119 / 400	15 / 17
Mrežni napon	V	45 / 38	220-240	15 / 17
Frekvencija	Hz	45 / 38	50-60	15 / 17
Težina	kg	48	65	36
Dimenzije (D × Š × V)	mm	770 × 545 × 1250	889 × 470 × 1118	920 × 360 × 750

### Oprema

Smjer rada	naprijed ili natrag	naprijed	natrag
Valjkasta četka	-	■	-
Sustav sa 2 spremnika	-	■	-
Rad s iCapsol	■	■	-
Ručni alat, opcionalno	■	■	■
Varijabilni pritisak	-	■	-
Broj valjaka	Kom.	2	1
Broj za narudžbu		1.008-056.0	1.008-062.0
Cijena		45.597,35	40.833,45

■ Sadržano u opsegu isporuke. Neobavezujuća preporučena cijena bez PDV-a.

## UREDAJ ZA MEĐUČIŠĆENJE TEPIHA



BRS 43/500 C

### Tehnički podaci

Površinski učinak (međučišćenje iCapsol)	m <sup>2</sup> /h	300
Tlak prskanja, međučišćenje	bar	3,4
Količina prskanja, međučišćenje	l/min	0,38
Mrežni napon	V	220-240
Frekvencija	Hz	50
Radna širina četkanja	mm	430
Volumen spremnika za svježu vodu	l	7,5
Težina	kg	25
Dimenzije (D × Š × V)	mm	400 × 460 × 1160

### Oprema

Smjer rada	naprijed ili natrag
Rad s iCapsol	■
iCapsol spremnik na uređaju	■
Broj valjaka	Kom.
Broj za narudžbu	1.006-671.0
Cijena	18.299,44

■ Sadržano u opsegu isporuke. Neobavezujuća preporučena cijena bez PDV-a.

### 1 Preostala vlaga u postotcima

10,2	Konkurent A
7,5	Konkurent B
6,1	Konkurent C
3,8	Puzzi Kärcher

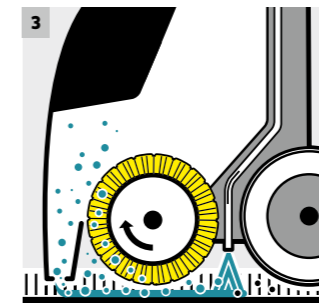
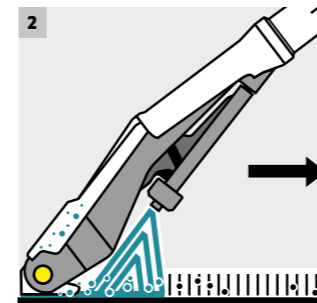

### 1 Brže ponovno suho

Zahvaljujući snažnoj usisnoj turbini uređaja Kärcher Puzzi ostaje izuzetno malo vlage: Tkanje se suši do 63 posto brže nego kod sličnih konkurentskih proizvoda te se po njemu može hodati.

### 2 Princip ekstrakcijskog raspršivanja

Kod usisavanja s pranjem uređaj prska vodu pomiješanu sa sredstvom za čišćenje – u jednom radnom koraku – te je potom usisava pomoću mlaznice. Nečistoća se odvaja i uklanja u jednom radnom koraku. Po podovima se može brže ponovno hodati jer nakon čišćenja ostaje malo vlage.

### 3 Temeljito čisto

Kod uređaja za čišćenje tepiha s valjkastom četkom učinak čišćenja se dodatno pojačava uporabom četke. Osim toga tu je i novi dizajn vlakana.

### 4 Dvostruko svestran

BRC 45/45 C i BRC 40/22 C s uređajem za metenje su višenamjenski uređaji. Kod dubinskog generalnog čišćenja tepiha s ekstrakcijskim raspršivanjem i uporabom mehaničkih četki kontrarotirajući valjci osiguravaju maksimalno tihi hod ujednačenim vlastitim kretanjem. Za ekonomično međučišćenje tepiha preporučuje se Kärcher sredstvo za čišćenje iCapsol RM 768 koje izrazito skraćuje vrijeme sušenja.



### 5 Inovativni pribor

Pribor za uređaje Puzzi odlikuju brojne inovacije. Fleksibilan zglob omogućuje najbolju moguću ekstrakciju u svakom kutu. Čak je moguće i rad ispod predmeta te se sprječava pogrešna primjena. Modularni sustav omogućuje brzu promjenu između podne mlaznice, mlaznice za tapacirane površine ili mlaznice za fuge.





### 6 Kärcher sredstva za čišćenje

CarpetPro sredstvo za čišćenje tepiha RM 760 u prahu je sredstvo za generalno čišćenje za prskanje tepiha s ekstrakcijom s tehnologijom inkapsulacije i odstranjivač neugodnih mirisa. Trajno uklanja neugodne mirise. Nije potrebno ispirati. CarpetPro sredstvo za pranje tepiha RM 763 uklanja ostatke prljavštine i tenzida iz tapisona i tekstilnih površina. Skraćuje vrijeme pranja. Za osvježavanje vlakana i boja.

### 7 Jedan za sve: ručni alat

Neophodni ručni alat odgovara svim uređajima za čišćenje tepiha od Puzzi 8/1 do Puzzi 30/4. Budući da je sav pribor međusobno kompatibilan, uvijek možete koristiti odgovarajući pribor za svaki problem čišćenja i svaki uređaj.



Opis	Broj za narudžbu	UT	Cijena
<b>Usisna crijeva za prskanje (ne za Puzzi 30/4 i 30/4 E)</b>			
Usisno crijevo za prskanje DN 32 2,5 m	6.394-826.0	02	<b>500,21</b>
			
Usisno crijevo za prskanje DN 32 4 m	6.394-375.0	02	<b>782,04</b>
			
<b>Mlaznice</b>			
Fleksibilna podna mlaznica 240 mm	4.130-007.0	02	<b>1.274,93</b>
Fleksibilna podna mlaznica 350 mm	4.130-011.0	02	<b>1.354,23</b>
			
Mlaznica za tapecirane površine 110 mm	4.130-001.0	02	<b>260,28</b>
			
Mlaznica za fuge DN32	4.130-010.0	02	<b>204,28</b>
			
Produžna cijev 780 mm, DN32	4.025-004.0	02	<b>451,41</b>
<b>Adapter za tvrde površine</b>			
Adapter za tvrde površine 240 mm	4.762-014.0	02	<b>222,73</b>
Adapter za tvrde površine 350 mm	4.762-017.0	02	<b>249,46</b>
			
Ručka	4.321-001.0	02	<b>222,73</b>
			

Neobavezujuća preporučena cijena bez PDV-a.





## VRUĆOM PAROM SNAŽNO PROTIV NEČISTOĆE.

Profesionalni parni čistači i parni usisavači Kärcher dokazuju da je para mnogo više od samo toplog zraka. Upravo su ovi uređaji izuzetno ekonomični i neštetni za zdravlje kada se traži pouzdano čišćenje bez kemijskih sredstava za čišćenje. Glavno su područje primjene parnih čistača i parnih usisavača mokra i higijenska područja, svi tvrdi podovi, sve staklene površine i pločice, armature, ali s odgovarajućim priborom čak i tekstilne površine.



### Sadržaj Parni čistači/usisavači

Parni čistači	Stranica 280
Usisavači na paru	Stranica 280
Akumulatorski uređaj za odstranjivanje žvakaćih guma	Stranica 281
Pribor	Stranica 282



### Kompaktan i ekonomičan

Naš parni čistač SG 4/4 objedinjuje kompaktne dimenzije s nevjerojatnom snagom od 4 bar tlaka pare. Sustav s 2 spremnicima skraćuje vrijeme zagrijavanja i osigurava neprekidan rad. S ukupno 4 litre volumena mogući su dugi intervali rada. Funkcija VapoHydro omogućuje savršeno namještanje količine pare i zasićenja prema podlozi. Odgovarajući pribor omogućuje savršeno čišćenje uređajem SG 4/4 čak i tvrdih površina kao i tekstila, i to bez kemikalija.

### Čišćenje prirodnom parom

Ako tvrdokornu prljavštinu želite ukloniti na higijenski i učinkovit način, naš parni usisavač SGV 8/5 idealan je za to. Od tvrdih podova i plemenitog čelika preko staklenih površina pa sve do industrije. Stupanj ecoefficiency otvara nove putove po pitanju održivosti i omogućuje tih i energetski štedljiv rad. U mnogim slučajevima mogu se postići prvorazredni rezultati čišćenja čak i bez sredstava za čišćenje. Inovativna funkcija samočišćenja pouzdano uklanja naslage u sustavu cirkulacije vode i produljuje životni vijek uređaja.

### Problem sa žvakaćom gumom? Riješeno!

Naš novi uređaj za uklanjanje žvakaćih guma SGG 1 zajamčeno uklanja sve žvakaće gume sa svih podova. SGG 1 će u samo 3 do 5 sekundi potpuno odlijepiti svaku žvakaću gumu. Ekološki prihvatljivo, samo s vodenom parom i biološki razgradivim sredstvom za čišćenje na bazi pšeničnog ekstrakta. SGG 1 vas čini vrlo mobilnim i potpuno neovisnim. Lagana naprtnjača s litij-ionskom akumulatorskom baterijom daje vam snagu za trajan rad tijekom 8 sati.

### Evo kako ćete ispravno pročitati nazive uređaja:

Vrsta uređaja	Tlak pare	Volumen spremnika
Primjer: <b>SGV</b>	<b>8</b>	<b>5</b>
<b>SGV</b> = Steam Generator Vac, parni usisavač	U nazivu uređaja s kombinacijom brojeva kod parnih usisavača i parnih čistača 1. broj znači tlak pare (u bar).	U nazivu uređaja s kombinacijom brojeva kod parnih usisavača i parnih čistača 2. broj znači volumen spremnika (u litrama).
<b>SG</b> = Steam Generator, parni čistač		
<b>SGG</b> = Steam Generating Gum Remover, uređaj za uklanjanje žvakaćih guma na paru		



## PARNI ČISTAČI



SG 4/4

Tehnički podaci		
Napon	V	220-240
Snaga grijanja	W	2300
Volumen spremnika	l	4
Duljina kabela	m	7,5
Tlak pare	bar	4
Težina bez pribora	kg	8
Dimenzije (D x Š x V)	mm	475 x 320 x 275

Oprema	
Usisno crijevo za paru s ručkom	■
Parne cijevi 2 x	■
Podna mlaznica	■
Okrugla četka	■
Mlaznica za tepihe s četkom	■
Broj za narudžbu	1.092-104.0
Cijena	7.123,17

■ Sadržano u opsegu isporuke. Neobavezujuća preporučena cijena bez PDV-a.

## PARNI USISAVAČI



SGV 8/5



SGV 6/5

Tehnički podaci			
Napon	V	220-240	220-240
Snaga grijanja	W	3000	3000
Volumen spremnika	l	5	5
Duljina kabela	m	7,5	7,5
Tlak pare	bar	8	6
Težina bez pribora	kg	40	39
Dimenzije (D x Š x V)	mm	640 x 495 x 965	640 x 495 x 965

Oprema			
Usisno crijevo za paru s ručkom	■	■	
Parne cijevi 2 x	■	■	
Podna mlaznica	■	■	
Ručna mlaznica	■	■	
Broj za narudžbu	1.092-010.0	1.092-000.0	
Cijena	29.112,74	25.483,10	

■ Sadržano u opsegu isporuke. Neobavezujuća preporučena cijena bez PDV-a.

## AKUMULATORSKI UREĐAJ ZA ODSTRANJIVANJE ŽVAKAČIH GUMA

### Odstranjivanje žvakaćih guma u trenu

Ružne ostatke žvakaćih guma posebno ćete učinkovito i ekološki odstraniti našim parnim čistačem SGG 1. Kombinacija pare i biološki razgradivog sredstva za čišćenje jednostavno otapa sasušene žvakaće gume i to u samo nekoliko sekundi. Ali zato punjiva baterija praktičnog sustava s naprtnjačom traje dugo: punih 8 sati osigurava dugotrajan rad.



#### 1 Biološki razgradivo sredstvo za čišćenje od ekstrakta žitarica

- Ekološki prihvatljivo i sigurno za korisnika.
- Potpuno odvaja žvakaće gume.

#### 2 Snažna i dugotrajna litij-ionska baterija

- Omogućuje rad do 8 sati.

#### 3 Rad bez kabela

- Maksimalan radijus rada i visok stupanj produktivnosti.

#### 4 Udoban sustav nošenja poput naprtnjače

- Visok stupanj fleksibilnosti pri radu.



SGG 1/1











Tehnički podaci		
Vrijeme rada baterije	h	8
Vrijeme punj. akum. bat	h	4
Napon akumulatorske baterije	V / Ah	14,8 / 9
Razina zvučnog tlaka	dB(A)	70
Punjač	V / Hz	110-240 / 50-60
Težina bez pribora	kg	8,3
Dimenzije (D x Š x V)	mm	250 x 300 x 550













Oprema		
Sapnica za paru	m	1,2
Crijevo za paru	m	1,6
Punjač	■	
Komplet Consumable	-	
Broj za narudžbu	1.092-900.0	
Cijena	37.733,13	

■ Sadržano u opsegu isporuke. Neobavezujuća preporučena cijena bez PDV-a.

Priloga				
Naziv proizvoda	Br. za narudžbu	UT	Opis	Cijena
Komplet Consumable	4.071-252.0	02	Komplet Consumable za naš uređaj za odstranjivanje žvakaćih guma SGG 1 uključuje 4 boce biološkog sredstva za čišćenje, 2 kartuše butana odnosno propana te 2 četke od plemenitog čelika.	1.323,73

Neobavezujuća preporučena cijena bez PDV-a.

		Broj za narudžbu	UT	Cijena
<b>Parni čistači</b>				
	Produžna cijev 0,5 m	4.127-024.0	03	<b>82,75</b>
	Ručna mlaznica	2.884-280.0	02	<b>130,70</b>
	Mlaznica s točkastim mlazom	2.884-281.0	02	<b>65,35</b>
	Mlaznica za prozore	2.863-025.0	02	<b>97,98</b>
	Kolica	6.962-239.0	02	<b>1.945,95</b>
<b>Parni usisavači</b>				
	Podna mlaznica	2.889-005.0	02	<b>277,46</b>
	Gumene trake (za podnu mlaznicu)	2.889-007.0	02	<b>70,64</b>
	Ručna mlaznica	2.889-008.0	02	<b>155,91</b>
	Gumena traka (za ručnu mlaznicu)	2.889-010.0	02	<b>68,09</b>
	Četkasta traka (za ručnu mlaznicu)	2.889-009.0	02	<b>60,46</b>
	Adapter za prihvat okruglih četki	2.889-052.0	02	<b>46,46</b>

		Broj za narudžbu	UT	Cijena
	Okrugle četke, plemeniti čelik, jako tvrde (3 komada)	2.863-007.0	02	<b>103,73</b>
	Okrugle četke, mesing, tvrde (3 komada)	2.863-008.0	02	<b>92,91</b>
	Okrugle četke, pekalon, srednje tvrde (3 komada)	2.863-009.0	02	<b>130,46</b>
	Trokutasta podna mlaznica	2.889-053.0	02	<b>367,19</b>
	Okrugla četka plemeniti čelik	6.907-539.0	02	<b>92,91</b>
	Okrugla četka pekalon	6.907-540.0	02	<b>98,00</b>
	Okrugla četka mjed	6.907-541.0	02	<b>87,82</b>
	Usisno crijevo (1 m) za olakšavanje rada pri čišćenju kutova i drugih uskih mjesta s našim parnim usisavačima SGV, naravno kompatibilno s ručnom mlaznicom i priborom	2.889-127.0	02	<b>84,64</b>
	Okrugla četka pekalon, crna	6.907-439.0	02	<b>34,36</b>
	Okrugla četka pekalon, plava	6.907-587.0	02	<b>34,36</b>
	Okrugla četka pekalon, zelena	6.907-588.0	02	<b>34,36</b>
	Okrugla četka pekalon, žuta	6.907-589.0	02	<b>34,36</b>
	Okrugla četka pekalon, crvena	6.907-590.0	02	<b>34,36</b>



## UČINKOVITI STROJEVI ZA ČISTE PODOVE

Strojevi za metenje / strojevi za metenje i usisavanje proizvođača Kärcher predstavljaju uvijek najnoviji stupanj razvoja tehnologije. Od ručnog stroja za metenje do industrijskih uređaja ispunjavaju očekivanja praktičnim detaljima i učinkovitom tehnologijom metenja i usisavanja. Fleksibilna upotreba kod unutarnjeg i vanjskog čišćenja omogućuje uvijek savršene rezultate čišćenja. To je ta dobitna kombinacija dotjerane ergonomije, lake upotrebe zahvaljujući EASY upravljanju, jednostavnog rukovanja i najveće moguće ekonomičnosti koja naše strojeve za metenje čini tako jedinstvenima.



### Sadržaj Strojevi za metenje / strojevi za metenje i usisavanje

Strojevi za metenje i usisavanje sa sjedalom	Stranica 289
Ručno upravljani strojevi za metenje	Stranica 304
Pribor	Stranica 307



### Vaš snažan ulaz u industrijsku klasu

KM 120/250 R Classic je novi početni model među industrijskim strojevima za metenje. Taj stroj nimalo ne zaostaje za svojom većom braćom po pitanju učinka čišćenja, robusnosti, pouzdanosti i jednostavnog rukovanja. Koncipiran je za uporabu u teškoj industriji kao što je ljevaonica ili metaloprerađivačka industrija te u području logistike. Možete birati između različitih pogona: dizel, LPG ili uređaj na baterije bez emisija.

### Vaš komforan napredak u klasu sa sjedalom

Novi KM 85/50 R vaš je kompaktni stroj sa sjedalom u segmentu početnih strojeva. Vožnja je jednostavno zabavnija od hodanja za strojem. Osim toga, čišćenje je brže gotovo zbog povećane produktivnosti. Naš KM 85/50 R osvaja kompaktnom nadogradnjom i enormnom okretnošću koja je povezana s tim. S ovim strojem možete dobro čistiti čak i u uskim i zabačenim područjima.

### Evo kako ćete ispravno pročitati nazive uređaja:

Model	Radna širina	Volumen	Izvedba	Pogon	Oprema
Primjer: KM	90	60	R	Bp Pack	Adv Edition
<b>KM</b> = stroj za metenje	radna širina s bočnom metlom u centimetar	volumen spremnika za smeće u litrama	<b>C</b> = Compact, bez voznog pogona (trakcija) <b>W</b> = hodanje iza uređaja (Walk-behind) s voznim pogonom (trakcija) <b>R</b> = uređaji sa sjedalom Ride-on	<b>G</b> = Gasoline, na benzinski pogon <b>D</b> = dizel <b>LPG</b> = Liquefied Petroleum Gas, ukapljeni plin <b>Bp</b> = na baterijski pogon <b>Pack</b> = Package (baterija i punjač dio su isporuke)	<b>Bez oznake</b> = standardna oprema <b>Classic</b> = najjednostavnija oprema <b>Adv</b> = Advanced, vrhunska oprema <b>Edition</b> = akcijski uređaj, posebna oprema
<b>Mogućnosti primjene</b>					
<b>G</b> = uporaba vani					
<b>D</b> = uporaba vani					
<b>LPG</b> = uporaba vani, ograničena uporaba unutra Samo u dobro ventiliranim prostorijama (npr. ondje gdje se mogu voziti i viličari LPG)					
<b>Bp</b> = uporaba unutra i vani					
<b>Pack</b> = uporaba unutra i vani					



## KOJI JE STROJ ZA METENJE PRAVI?



### Industrijski stroj za metenje i usisavanje

**Površina za čišćenje:**  
4.000 do 100.000 m<sup>2</sup>

**Područja za čišćenje vani:**  
vanjska skladišta, otvorene hale, mjesta utovara/istovara

**Područja za čišćenje unutra:**  
hale u teškoj industriji, proizvodne hale, skladišne i logističke hale



#### Svojstva:

- Visok površinski učinak
- Robusnost
- Prikladnost za zahtjevne primjene

#### Pribor za posebne primjene:

- Spremnik za smeće od plemenitog čelika
- Sustav prskanja vode za bočne metle
- Maska za bočnu metlu
- Usisavač
- Zaštitni pokrov
- Kabina
- Svjetlo



### Stroj za metenje i usisavanje sa sjedalom

**Površina za čišćenje:**  
1.200 do 20.000 m<sup>2</sup>

**Područja za čišćenje vani:**  
površine oko zgrade, parkirališta, dvorišta, sportska igrališta s tartanskom podlogom ili umjetni travnjaci

**Područja za čišćenje unutra:**  
proizvodne hale, logističke površine, parkirališta, sajmovi



#### Svojstva:

- Visok stupanj produktivnosti
- Okretnost
- Intuitivna upravljivost

#### Pribor za posebne primjene:

- Vreća za lišće
- Sustav prskanja vode za bočne metle
- Maska za bočnu metlu
- Usisavač / usisno crijevo
- Komplet za metenje tepiha
- Komplet za umjetnu travu (bez granulata)
- Sustav spremanja opreme Home-Base-Kit



### Samohodni stroj za metenje i usisavanje

**Površina za čišćenje:**  
400 do 8.000 m<sup>2</sup>

**Područja za čišćenje vani:**  
parkirališta, benzinske postaje, dvorišta

**Područja za čišćenje unutra:**  
staje, skladišta, hodnici i prostorije s velikim površinama pod tepisima



#### Svojstva:

- Visok stupanj učinkovitosti čišćenja
- Lakoća hoda
- Fleksibilnost

#### Pribor za posebne primjene:

- Komplet za metenje tepiha
- Antistatički glavni valjak za metenje
- Lopata za snijeg
- Spremnik za smeće



### Ručno vođeni stroj za metenje i usisavanje

**Površina za čišćenje:**  
200 do 4.000 m<sup>2</sup>

**Područja za čišćenje vani:**  
ulazna predvorja, putovi, dvorišta

**Područja za čišćenje unutra:**  
radionice, gradilišta, prodajni prostori



#### Svojstva:

- Brzo i učinkovito čišćenje malih i srednjih površina
- Kompaktnost

#### Pribor za posebne primjene:

- Kliješta za krupnu nečistoću
- Valjak za metenje





## NAJBOLJE PRILAGOĐENI PODLOZI I VRSTI NEČISTOĆE

Razne podne obloge i vrste nečistoća postavljaju različite zahtjeve stroju za metenje i sustavu metenja. U većini slučajeva standardni valjak za metenje osigurava čistoću dugim životnim vijekom. Kärcher strojevi za metenje nude odgovarajuće rješenje čak i u specijalnim slučajevima. Na jako glatkim podovima, primjerice u skladišnim halama, preporučuje se meki valjak za metenje kako bi se prašina učinkovito pomela. Na tepisonima se koriste antistatički valjci za metenje. Za tvrdokornu nečistoću na hrapavim podovima mogu se po izboru koristiti i valjci za metenje s čeličnom čekinjom.



**Glavni valjak za metenje standardni**  
Glavni valjak za metenje standardni sa srednje tvrdom čekinjom prikladan je za razne primjene. Kod normalne prljavštine koja nastaje zbog cestovnog prometa, lišća ili u prašnjavoj okolini na asfaltu, estrihu ili opločnicama osigurava čiste podove bez ostavljanja tragova.



**Glavni valjak za metenje tvrdi**  
Tvrdi glavni valjak za metenje ima veliki udio znatno tvrdih čekinja, djelomično i s čeličnim umecima. Posebno je prikladan za hrapave podloge kao i čvrsto prijanjajuću prljavštinu ili teški pometeni otpad.



**Glavni valjak za metenje meki**  
Meki glavni valjak za metenje najbolje je prikladan za metenje prljavštine i sitne prašine na glatkim podovima. Prije svega se koristi na unutarnjim površinama. Osjetljivi se podovi manje troše zbog meke čekinje.



**Glavni valjak za metenje antistatički**  
Antistatički glavni valjci za metenje su koncipirani za učinkovito čišćenje tepisona. Čak se i veće površine tepiha u hotelima, na sajmovima ili sportskim terenima mogu očistiti odgovarajućim kompletom u najkraćem vremenu.

## EKONOMIČNA UPOTREBA

Od površine navedene u dijagramu učinka računa se upotreba sljedećih Kärcher strojeva za metenje i strojeva za metenje i usisavanje.

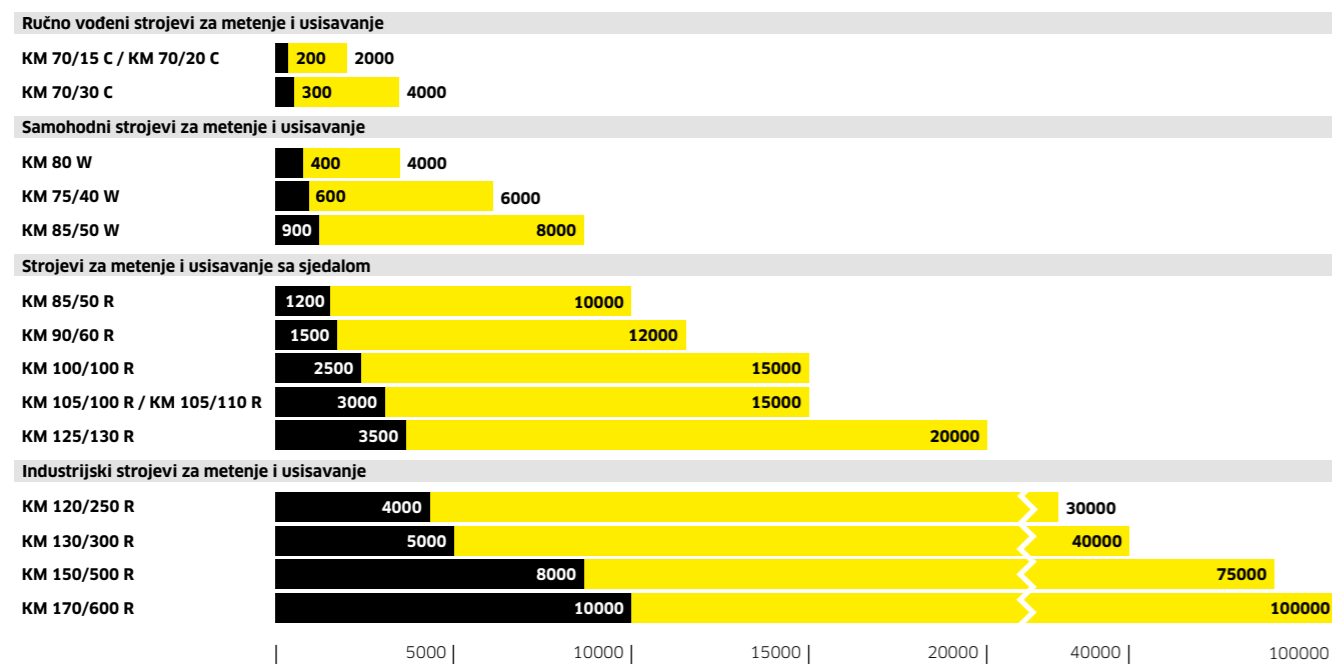

Ekonomično područje

Brojčani podatak: najmanja veličina površine u m<sup>2</sup> od koje se već računa upotreba uređaja.

## ČISTO FILTRIRANO - DA VAM PRAŠINA NE UGROZI ZDRAVLJE

Za strojeve za metenje postoje 2 relevantne klasifikacije za prašinu. PM (Particulate Matter) odnosi se na veličinu čestica. Krupna prašina obuhvaća čestice prašine veće od 10 µm. U kategoriji PM10 nalaze se čestice prašine od 10 do 2,5 µm. Kod PM2,5 veličine čestica iznose 2,5 do 1 µm. Najsitnije čestice prašine manje od 1 µm spadaju u kategoriju PM1. 2. podjela je klasifikacija po klasama prašine: L, M i H. Ovdje postoje različiti stupnjevi odvajanja prašine. Svi filtri ugrađeni u našim strojevima za metenje odgovaraju klasi prašine M.

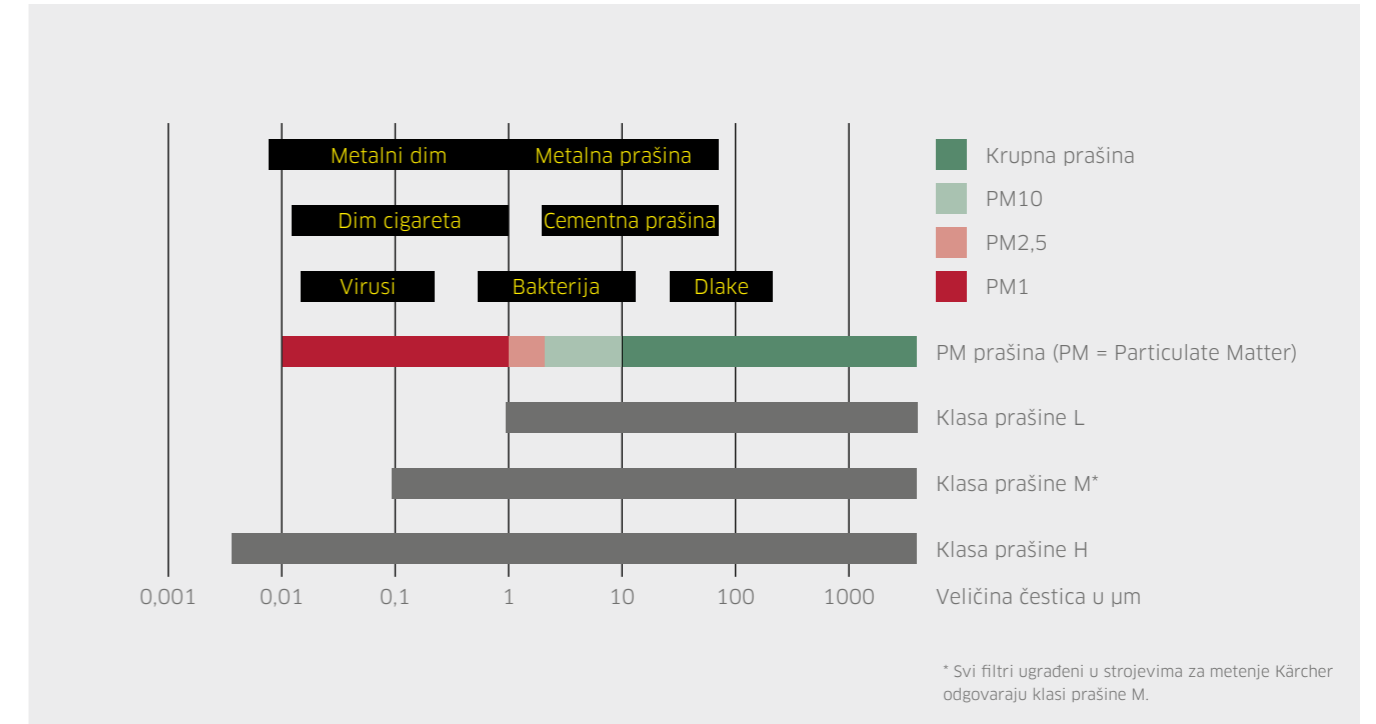

## SUSTAVI FILTRA OPTIMIZIRANI ZA UPORABU

Snaga sustava filtara određuje se prema trima važnim kriterijima: prvo prema površini filtriranja koja ovisi o kapacitetu prihvata tijekom rada i učestalosti potrebnih čišćenja. Zatim prema stupnju odvajanja koji kazuje koliko prašine filter može odstraniti iz zraka. To uvelike ovisi o upotrijebljenom filterarskom materijalu. Naposljetku, vrlo je važna učinkovitost čišćenja filtra tijekom metenja. Sklad svih kriterija odlučujuć je za optimalnu funkciju sustava filtara.













## MJERE ZA SMANJENJE PRAŠINE PRI METENJU

Kako bi se pri metenju kovitlalo manje prašine, bočna se metla načelno može podići. Dobri rezultati postižu se i smanjenjem brzine vožnje. Strojevi za metenje Kärcher serijski su ili opsijski opremljeni specijalnim rješenjima za sprečavanje odnosno smanjenje kovitlanja prašine. Stoga se na mnoge od naših strojeva za metenje mogu montirati nastavci sustava prskanja vode ili poklopac za bočnu metlu.



## STROJEVI ZA METENJE / STROJEVI ZA METENJE I USISAVANJE

	Cijena	Broj za narudžbu	Radna širina bez bočne metle / sa 1 bočnom metlom / sa 2 bočne metle / sa 3 bočne metle (mm)	Maks. vrijeme rada baterije (h)	Spremnik za smeće (l)	Maks. površinski učinak s 1 bočnom metlom (m <sup>2</sup> /h)	Maks. površinski učinak s 2 bočnom metlom (m <sup>2</sup> /h)	Unutrašnja upotreba	Vanjska upotreba	Princip četke i lopatice	Princip metenja iznad glave	Vozni pogon	Stranica
<b>Industrijski strojevi za metenje i usisavanje</b>													
	459.981,25	1.186-127.0	1350/1680/2000/2400	-	600	23520	28000	-	■	■	■	■	291
	429.809,87	1.186-123.0	1200/1500/1800/2200	-	500	18000	21600	■	■	■	■	■	291
	402.663,19	1.186-124.0	1200/1500/1800/2200	-	500	18000	21600	-	■	■	■	■	291
	327.272,54	1.186-134.0	1200/1500/1800/-	-	500	18000	21600	-	■	■	■	■	291
	381.565,91	1.186-125.0	1200/1500/1800/2200	2,5	500	12000	14400	■	■	■	■	■	292
	508.073,98	1.186-130.0	1200/1500/1800/-	2,5	500	12000	14400	■	■	■	■	■	292
	316.686,09	1.186-121.0	1000/1300/1550/-	-	300	13000	15500	■	■	■	■	■	292
	295.588,81	1.186-120.0	1000/1300/1550/-	-	300	13000	15500	-	■	■	■	■	292
	321.979,32	1.186-129.0	1000/1300/1550/-	2	300	9100	10850	■	■	■	■	■	293
	266.929,78	1.186-122.0	1000/1300/1550/-	2	300	9100	10850	■	■	■	■	■	293
	248.857,19	1.186-139.0	1000/1300/1550/-	-	300	13000	15500	-	■	■	■	■	292
	263.905,08	1.186-001.0	900/1200/1450/-	-	250	10800	13050	■	■	■	■	■	293
	236.682,78	1.186-000.0	900/1200/1450/-	-	250	10800	13050	-	■	■	■	■	293
	244.244,53	1.186-002.0	900/1200/1450/-	3,5	250	7200	8700	■	■	■	■	■	294
	300.957,65	1.186-003.0	900/1200/1450/-	3,5	250	7200	8700	■	■	■	■	■	294
<b>Strojevi za metenje i usisavanje sa sjedalom</b>													
	204.421,32	0.300-218.0	880/1250/1700/-	-	130	10000	13600	-	■	■	■	■	295
	218.213,96	0.300-219.0	880/1250/1700/-	-	130	10000	13600	-	■	■	■	■	295
	216.399,14	0.300-220.0	880/1250/1700/-	-	130	10000	13600	■	■	■	■	■	295
	198.771,19	0.300-234.0	880/1250/1700/-	5	130	10000	13600	■	■	■	■	■	295
	209.539,12	0.300-235.0	880/1250/1700/-	5	130	10000	13600	■	■	■	■	■	295
	235.309,56	0.300-236.0	880/1250/1700/-	5	130	10000	13600	■	■	■	■	■	295
	na upit	1.280-150.2	880/1250/1700/-	-	130	10000	13600	-	■	■	■	■	297
	na upit	1.280-150.2	880/1250/1700/-	-	130	10000	13600	-	■	■	■	■	297
	na upit	1.280-150.2	880/1250/1700/-	-	130	10000	13600	■	■	■	■	■	297
	na upit	1.280-150.2	880/1250/1700/-	5	130	10000	13600	■	■	■	■	■	297
	na upit	1.280-150.2	880/1250/1700/-	5	130	10000	13600	■	■	■	■	■	297
	na upit	1.280-140.2	640/1050/1400/-	-	110	7350	9800	■	■	■	■	■	299
	na upit	1.280-140.2	640/1050/1400/-	-	110	7350	9800	-	■	■	■	■	299
	na upit	1.280-140.2	640/1050/1400/-	-	110	7350	9800	-	■	■	■	■	299
	na upit	1.280-140.2	640/1050/1400/-	4	110	6300	8400	■	■	■	■	■	299
	na upit	1.280-140.2	640/1050/1400/-	4	110	6300	8400	■	■	■	■	■	299
	na upit	1.280-140.2	640/1050/1400/-	-	100	7350	9800	■	■	■	■	■	299
	na upit	1.280-140.2	640/1050/1400/-	-	100	7350	9800	-	■	■	■	■	299
	na upit	1.280-140.2	640/1050/1400/-	-	100	7350	9800	-	■	■	■	■	299
	na upit	1.280-140.2	640/1050/1400/-	4	100	6300	8400	■	■	■	■	■	299
	na upit	1.280-140.2	640/1050/1400/-	4	100	6300	8400	■	■	■	■	■	299
	184.948,31	0.300-208.0	640/1050/1400/-	4	110	6300	8400	■	■	■	■	■	300
	176.436,80	0.300-202.0	640/1050/1400/-	-	110	7350	9800	-	■	■	■	■	300
	167.453,44	0.300-211.0	640/1050/1400/-	-	110	7350	9800	-	■	■	■	■	300
	158.107,12	0.300-200.0	640/1050/1400/-	-	100	7350	9800	-	■	■	■	■	300
	149.123,76	0.300-210.0	640/1050/1400/-	-	100	7350	9800	-	■	■	■	■	300
	157.635,27	0.300-207.0	640/1050/1400/-	4	100	6300	8400	■	■	■	■	■	301
	153.116,36	0.300-201.0	640/1050/1400/-	-	110	7350	9800	-	■	■	■	■	301
	134.332,98	0.300-199.0	640/1050/1400/-	-	100	7350	9800	-	■	■	■	■	301
	108.586,73	1.280-115.0	700/1000/1300/-	-	100	8000	10400	-	■	■	■	■	302
	107.150,00	1.280-107.0	700/1000/1300/-	-	100	8000	10400	-	■	■	■	■	302
	97.697,81	1.280-105.0	700/1000/1300/-	-	100	8000	10400	-	■	■	■	■	302
	137.623,85	1.280-112.0	700/1000/1300/-	2,5	100	6000	7800	■	■	■	■	■	302
	88.472,48	1.047-300.0	615/900/1150/-	-	60	7200	9200	-	■	■	■	■	303
	103.595,98	1.047-302.0	615/900/1150/-	2,5	60	5400	6900	■	■	■	■	■	303
	79.398,38	1.047-301.0	615/900/1150/-	2,5	60	5400	6900	■	■	■	■	■	303
	54.444,60	1.351-126.0	615/850/1050/-	2,5	50	5100	6300	■	■	■	■	■	303
	67.299,58	1.351-127.0	615/850/1050/-	2,5	50	5100	6300	■	■	■	■	■	303
	67.299,58	1.351-128.0	615/850/1050/-	2,5	50	5100	6300	■	■	■	■	■	303
<b>Samohodni strojevi za metenje i usisavanje</b>													
	54.142,13	1.351-115.0	610/850/1050/-	2,5	50	3825	4725	■	■	■	■	■	304
	41.438,39	1.351-110.0	610/850/1050/-	-	50	3825	4725	-	■	■	■	■	304
	34.254,73	1.049-207.0	550/750/-/-	2,5	40	3375	-	-	■	■	■	■	304
	25.483,10	1.049-205.0	550/750/-/-	-	40	3375	-	-	■	■	■	■	304
	15.047,88	1.335-500.0	800/-/-/-	-	40	1680	-	-	■	■	■	■	305
<b>Ručno upravljani strojevi za metenje/strojevi za metenje i usisavanje</b>													
	13.459,92	1.517-213.0	480/700/-/-	2,5	42	2800	-	■	■	■	■	■	306
	4.915,14	1.517-107.0	480/700/920/-	-	42	-	3680	■	■	■	■	■	306
	4.529,49	1.517-106.0	480/700/-/-	-	42	2800	-	■	■	■	■	■	306
	2.533,00	1.517-151.0	480/700/-/-	-	42	2800	-	■	■	■	■	■	306

■ Godišnja akcija 2019. ■ Sadržano u opsegu isporuke. Neobavezujuća preporučena cijena bez PDV-a.

## INDUSTRIJSKA KLASA-170 CENTIMETARA



KM 170/600 R D

Tehnički podaci		
Pogon		4-taktni dizelski motor / Yanmar
Snaga	kW	35
Maks. površinski učinak s 1 / 2 bočne metle	m <sup>2</sup> /h	23520 / 28000
Radna širina glavne četke	mm	1350
Radna širina s 1 / 2 bočne metle	mm	1680 / 2000
Spremnik za smeće	l	600
Sposobnost uspona	%	



## INDUSTRIJSKA KLASA- 150 CENTIMETARA



KM 150/500 R Bp Pack



KM 150/500 R Bp

### Tehnički podaci

Pogon	Istosmjerni motor	Istosmjerni motor
Snaga	kW 10	10
Napon	48	48
Maks. površinski učinak s 1 / 2 bočne metle	m <sup>2</sup> /h 12000 / 14400	12000 / 14400
Radna širina glavne četke	mm 1200	1200
Radna širina s 1 / 2 bočne metle	mm 1500 / 1800	1500 / 1800
Spremnik za smeće	l 500	500
Sposobnost uspona	% 12	12
Radna brzina	km/h 8	8
Površina filtra	m <sup>2</sup> 7	7
Težina	kg 2690	1380
Dimenzije (D x Š x V)	mm 2442 x 1550 x 1640	2442 x 1550 x 1640

### Oprema

Poliesterski filtar s ravnim naborima	■	■
Džepni filtar	-	-
Čišćenje filtra ručno/automatsko	■ / -	■ / -
Namjestivi glavni valjak za metenje	■	■
Pojačalo snage	■	■
Hidr. visoko pražnjenje	■	■
Broj za narudžbu	1.186-130.0	1.186-125.0
Cijena	508.073,98	381.565,91

■ Sadržano u opsegu isporuke. Neobavezujuća preporučena cijena bez PDV-a.

## INDUSTRIJSKA KLASA- 130 CENTIMETARA



KM 130/300 R LPG



KM 130/300 R D



KM 130/300 R D Classic

### Tehnički podaci

Pogon	4-taktni LPG motor / Kubota	4-taktni dizelski motor / Yanmar	4-taktni dizelski motor / Yanmar
Snaga	kW 17,5	15,8	15,8
Napon	V -	-	-
Maks. površinski učinak s 1 / 2 bočne metle	m <sup>2</sup> /h 13000 / 15500	13000 / 15500	13000 / 12400
Radna širina glavne četke	mm 1000	1000	1000
Radna širina s 1 / 2 bočne metle	mm 1300 / 1550	1300 / 1550	1300 / 1550
Spremnik za smeće	l 300	300	300
Sposobnost uspona	% 18	18	18
Radna brzina	km/h 10	10	10
Površina filtra	m <sup>2</sup> 5,5	5,5	7,8
Težina	kg 900	951	940
Dimenzije (D x Š x V)	mm 2150 x 1330 x 1430	2150 x 1330 x 1430	2150 x 1330 x 1430

### Oprema

Poliesterski filtar s ravnim naborima	■	■	-
Džepni filtar	-	-	■
Čišćenje filtra ručno/automatsko	■ / -	■ / -	■ / -
Namjestivi glavni valjak za metenje	■	■	■
Pojačalo snage	■	■	■
Hidr. visoko pražnjenje	■	■	■
Broj za narudžbu	1.186-121.0	1.186-120.0	1.186-139.0
Cijena	316.686,09	295.588,81	248.857,19

■ Sadržano u opsegu isporuke. Neobavezujuća preporučena cijena bez PDV-a.

## INDUSTRIJSKA KLASA- 130 CENTIMETARA



KM 130/300 R Bp Pack



KM 130/300 R Bp

### Tehnički podaci

Pogon	Istosmjerni motor	Istosmjerni motor
Snaga	kW 5	5
Napon	V 36	36
Maks. površinski učinak s 1 / 2 bočne metle	m <sup>2</sup> /h 9100 / 10850	9100 / 10850
Radna širina glavne četke	mm 1000	1000
Radna širina s 1 / 2 bočne metle	mm 1300 / 1550	1300 / 1550
Spremnik za smeće	l 300	300
Sposobnost uspona	% 12	12
Radna brzina	km/h 7	7
Površina filtra	m <sup>2</sup> 5,5	5,5
Težina	kg 1300	840
Dimenzije (D x Š x V)	mm 2150 x 1330 x 1430	2150 x 1330 x 1430

### Oprema

Poliesterski filtar s ravnim naborima	■	■
Džepni filtar	-	-
Čišćenje filtra ručno/automatsko	■ / -	■ / -
Namjestivi glavni valjak za metenje	■	■
Pojačalo snage	-	■
Hidr. visoko pražnjenje	■	■
Broj za narudžbu	1.186-129.0	1.186-122.0
Cijena	321.979,32	266.929,78

■ Sadržano u opsegu isporuke. Neobavezujuća preporučena cijena bez PDV-a.

## INDUSTRIJSKA KLASA 120 CENTIMETARA



KM 120/250 R LPG Classic



KM 120/250 R D Classic

### Tehnički podaci

Pogon	4-taktni LPG motor / Kubota	4-taktni dizelski motor / Yanmar
Snaga	kW 17,5	15,8
Napon	V -	-
Maks. površinski učinak s 1 / 2 bočne metle	m <sup>2</sup> /h 10800 / 13500	10800 / 13500
Radna širina	mm 900	900
Radna širina s 1 / 2 bočne metle	mm 1200 / 1500	1200 / 1500
Spremnik za smeće	l 250	250
Sposobnost uspona	% 18	18
Radna brzina	km/h 9	9
Površina filtra	m <sup>2</sup> 6	6
Težina	kg 800	880
Dimenzije (D x Š x V)	mm 2082 x 1250 x 1450	2082 x 1250 x 1450

### Oprema

Džepni filtar	■	■
Čišćenje filtra, ručno	■	■
Regulacija struje usisavanja	■	■
Namjestivi glavni valjak za metenje	■	■
Pojačalo snage	■	■
Hidr. visoko pražnjenje	■	■
Broj za narudžbu	1.186-001.0	1.186-000.0
Cijena	263.905,08	236.682,78

■ Sadržano u opsegu isporuke. Neobavezujuća preporučena cijena bez PDV-a.

## INDUSTRIJSKA KLASA 120 CENTIMETARA



KM 120/250 R Bp Pack Classic



KM 120/250 R Bp Classic

### Tehnički podaci

Pogon	Istosmjerni motor	Istosmjerni motor
Snaga	<b>kW</b> 5	5
Napon	<b>V</b> 36	36
Maks. površinski učinak s 1 / 2 bočne metle	<b>m<sup>2</sup>/h</b> 7200 / 9000	7200 / 9000
Radna širina	<b>mm</b> 900	900
Radna širina s 1 / 2 bočne metle	<b>mm</b> 1200 / 1500	1200 / 1500
Spremnik za smeće	<b>l</b> 250	250
Sposobnost uspona	<b>%</b> 14	14
Radna brzina	<b>km/h</b> 6	6
Površina filtra	<b>m<sup>2</sup></b> 6	6
Težina	<b>kg</b> 1200	750
Dimenzije (D x Š x V)	<b>mm</b> 2082 x 1250 x 1450	2082 x 1250 x 1450

### Oprema

Džepni filter	■	■
Čišćenje filtra, ručno	■	■
Regulacija struje usisavanja	■	■
Namjestivi glavni valjak za metenje	■	■
Pojačalo snage	■	■
Hidr. visoko pražnjenje	■	■
<b>Broj za narudžbu</b>	<b>1.186-003.0</b>	<b>1.186-002.0</b>
<b>Cijena</b>	<b>300.957,65</b>	<b>244.244,53</b>

■ Sadržano u opsegu isporuke. Neobavezujuća preporučena cijena bez PDV-a.

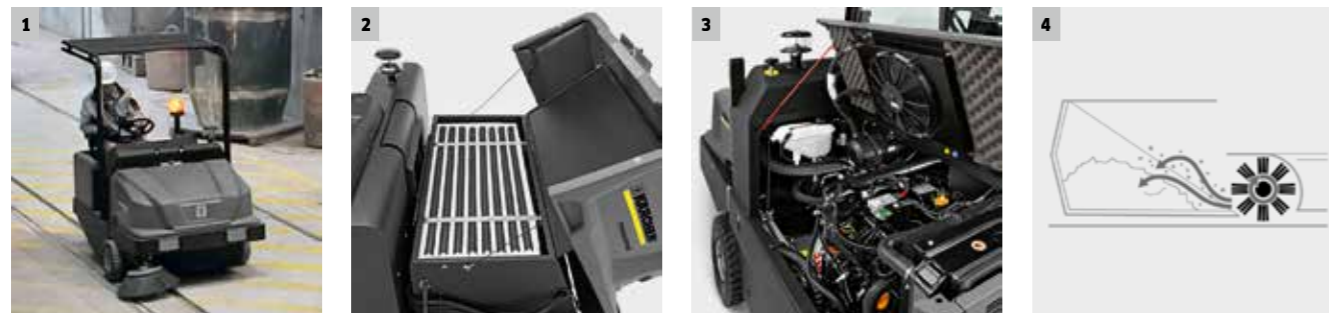

#### 1 Robusna dogradnja stroja za siguran rad

- Omogućuje rad čak i pod ekstremnim vanjskim uvjetima.
- Uzrokuje dug vijek trajanja komponenti i stroja.
- Serijsko rotacijsko svjetlo povećava sigurnost za korisnika i okolinu.

#### 2 Velik džepni filter s vibracijskim motorom

- Velika površina filtra osigurava rad bez prašine.
- Učinkovito čišćenje filtra pomoću vibracijskog motora.
- Prikladno kod posebno velikih količina prašine.

#### 3 Uzorna jednostavnost rukovanja, održavanja i servisiranja

- Nekomplicirana tehnika s višestruko dokazanim komponentama.
- Jednostavan pristup prostoru motora omogućuje brze i jednostavne radove servisiranja i održavanja.
- Za zamjenu glavnog valjka za metenje i džepnog filtra nije potreban alat.

#### 4 Princip četke i lopatice

- Jamči dobre rezultate čišćenja i u slučaju sitnog smeća.
- Jednostavno skupljanje pometenog smeća.
- Nastaje mala količina prašine.

## STROJ ZA METENJE SA SJEDALOM TACT 125 CENTIMETARA



KM 125/130 R G + KSSB



KM 125/130 R D + KSSB



KM 125/130 R LPG + KSSB

### Tehnički podaci

Pogon	Benzin	Dizel	LPG
Snaga motora	<b>kW</b> 10,3	6,3	10,3
Brzina vožnje	<b>km/h</b> 8	8	8
Površinski učinak	<b>m<sup>2</sup>/h</b> 10.000	10.000	10.000
Volumen spremnika za pometeni otpad	<b>l</b> 130	130	130
Maks. uspon	<b>%</b> 16	16	12
Širina metenja glavnog valjka za metenje	<b>mm</b> 880	880	880
Širina metenja sa 1 bočnom metlom	<b>mm</b> 1250	1250	1250

### Oprema

Bočne metle	Desna	Desna	Desna
Bočna metla s polukružnim metenjem	Da	Da	Da
Pražnjenje	Visoko pražnjenje	Visoko pražnjenje	Visoko pražnjenje
Maks. visina pražnjenja	155 mm	155 mm	155 mm
<b>Broj za narudžbu</b>	<b>0.300-218.0</b>	<b>0.300-219.0</b>	<b>0.300-220.0</b>
<b>Cijena</b>	<b>204.421,32</b>	<b>218.213,96</b>	<b>216.399,14</b>

Neobavezujuća preporučena cijena bez PDV-a.



KM 125/130 R Bp + KSSB



KM 125/130 R Bp 2 SB + KSSB



KM 125/130 R Bp Pack 400Ah + KSSB

### Tehnički podaci

Pogon	Baterija	Baterija	Baterija
Snaga motora	<b>kW</b> -	-	-
Brzina vožnje	<b>km/h</b> 8	8	8
Površinski učinak	<b>m<sup>2</sup>/h</b> 10.000	10.000	10.000
Volumen spremnika za pometeni otpad	<b>l</b> 130	130	130
Maks. uspon	<b>%</b> 12	12	12
Širina metenja glavnog valjka za metenje	<b>mm</b> 880	880	880
Širina metenja sa 1 bočnom metlom	<b>mm</b> 1250	1250	1250

### Oprema

Bočne metle	Desna	Desna i lijeva	Desna
Bočna metla s polukružnim metenjem	Da	Da	Da
Pražnjenje	Visoko pražnjenje	Visoko pražnjenje	Visoko pražnjenje
Maks. visina pražnjenja	155 mm	155 mm	155 mm
Baterija i punjač	Nije sadržano u opsegu isporuke	Nije sadržano u opsegu isporuke	Mokra, minimalno održavanje, 400 Ah
<b>Broj za narudžbu</b>	<b>0.300-234.0</b>	<b>0.300-235.0</b>	<b>0.300-236.0</b>
<b>Cijena</b>	<b>198.771,19</b>	<b>209.539,12</b>	<b>235.309,56</b>

Neobavezujuća preporučena cijena bez PDV-a.



## MOGUĆNOSTI KONFIGURACIJE

Odaberite: ► 1. Vrsta pogona: Benzin, dizel, tekući plin ili baterija ►► 2. Kompleti za nadogradnju

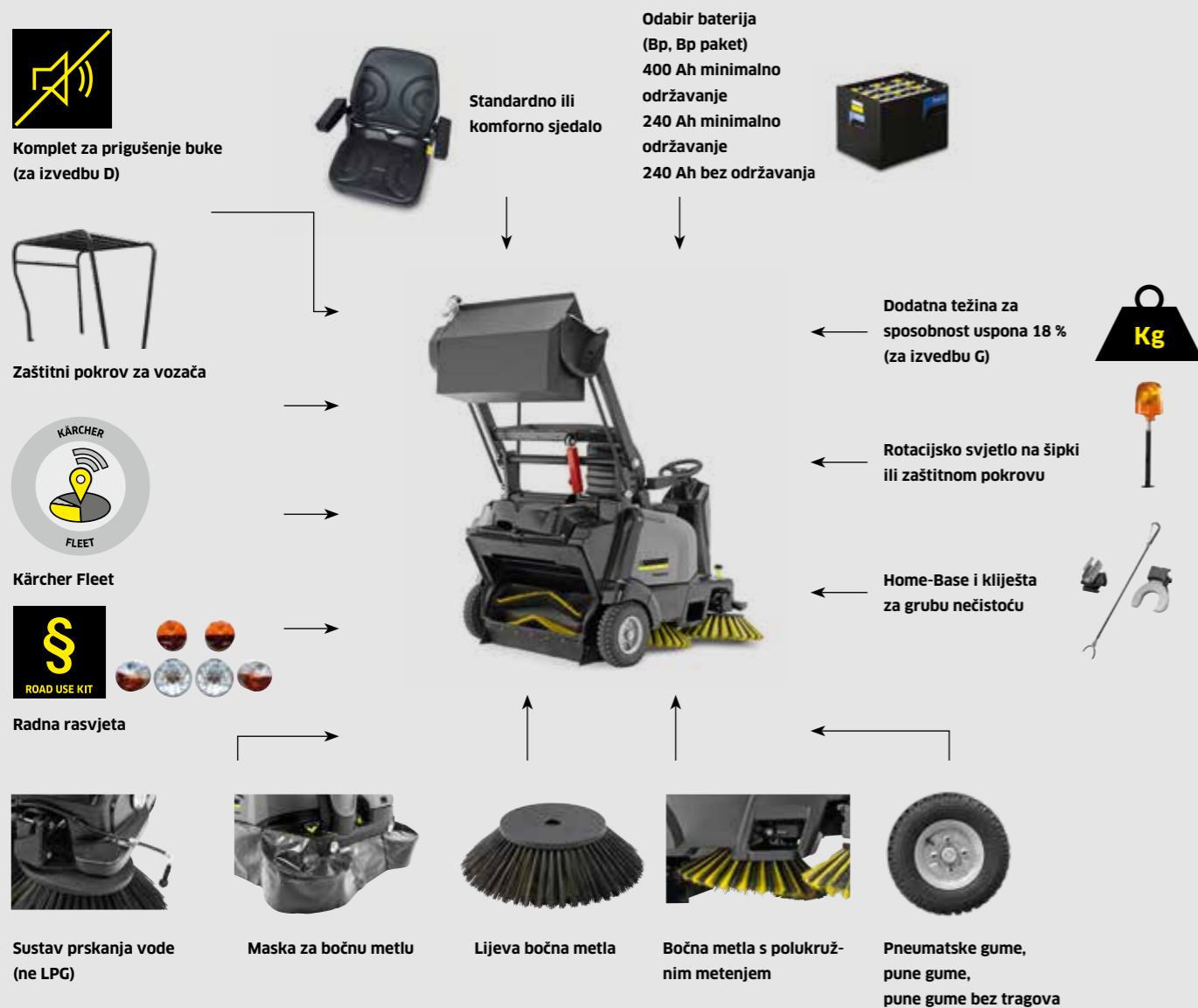

### Zaštitni pokrov za vozača

Zaštitni pokrov za vozača je propisan za uporabu u skladištima i stroju ili na zaštitnom pokrovu za vozača. Za veću sigurnost operatera i okolne površine.

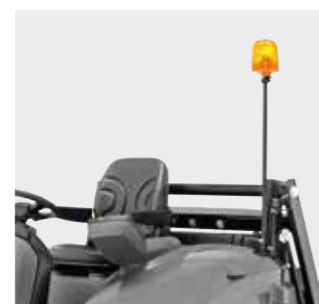

### Rotacijsko svjetlo

Potrebno ga je pričvrstiti izravno na stroju ili na zaštitnom pokrovu za vozača. Za veću sigurnost operatera i okolne površine.



### Radna rasvjeta i StVZO

Za vožnju u sumrak ili na javnim površinama.



### Najlakši pristup servisu

Podijeljeni servisni koncept: Sve za korisnika ispod bočnog poklopca, a informacije o servisiranju nalaze se ispod sjedala.

		KM 125/130 R		
Izvedba		Benzin / LPG	Dizel	Bp / Bp Pack
Snaga motora	kW	10,3 / 9,3	6,6	2,5
Brzina vožnje	km/h	8	8	8
Radius okretanja	m	<2,20	<2,20	<2,20
Širina metenja	mm	880	880	880
Širina metenja sa 1 bočnom metlom	mm	1250	1250	1250
Širina metenja sa 2 bočne metle	mm	1700	1700	1700
Volumen spremnika za pometeni otpad	l	130	130	130
Maks. visina pražnjenja	m	1,55	1,55	1,55
Maks. uspon	%	16/12	16	12
Površinski učinak 1 bočne metle	m <sup>2</sup> /h	10000	10000	10000
Površinski učinak 2 bočne metle	m <sup>2</sup> /h	13600	13600	13600
<b>Standardna oprema</b>				
Standardno sjedalo		■	■	■
Pneumatske gume		■	■	■
Desna bočna metla		■	■	■
Tact-čišćenje filtra		■	■	■
EASY upravljanje		■	■	■
Fleksibilan sustav Footprint (različiti pritisci valjaka za metenje)		■	■	■
Teach sustav (automat. namještanje habanja valjaka za metenje)		■	■	■
Power-Plus-sustav (dodatni okretni moment kod vožnje uzbrdo)		■	■	■
Površina za odlaganje straga		■	■	■
Pogonska baterija i punjač		-	-	- / ■
<b>Dodatni</b>				
Bočna metla s polukružnim metenjem		□	□	□
Lijeva bočna metla		□	□	□
Komforno sjedalo		□	□	□
Pune gume		□	□	□
Pune gume bez tragova		□	□	□
Zaštitni pokrov za vozača		□	□	□
Rotacijsko svjetlo		□	□	□
Rotacijsko svjetlo na zaštitnom pokrovu za vozača		□	□	□
Home-Base-Kit		□	□	□
Radna rasvjeta		□	□	□
StVZO		□	□	-
Kliješta za grubu nečistoću		□	□	□
Kärcher Fleet		□	□	□
Dodatna težina za sposobnost uspona 18 %		□ / -	-	-
Komplet za prigušenje buke		-	□	-
Sustav prskanja vode		□ / -	□	□
Maska za bočnu metlu		□	□	□
<b>Ostali pribor</b>				
Bočna metla, meka		□	□	■
Bočna metla tvrda		□	□	□
Glavni valjak za metenje meki		□	□	■
Glavni valjak za metenje tvrdi		□	□	□
<b>Broj za narudžbu</b>		<b>1.280-150.2</b>	<b>1.280-150.2</b>	<b>1.280-150.2</b>

■ Sadržano u opsegu isporuke. □ Mogući izbor.

## MOGUĆNOSTI KONFIGURACIJE

Odaberite: ► 1. Visoko ili nisko pražnjenje ►► 2. Vrsta pogona: Benzin, dizel, tekući plin ili baterija ►►► 3. Kompleti za nadogradnju

**Komplet za prigušenje buke (za izvedbu D)**

**Zaštitni pokrov za vozača**

**Kärcher Fleet**

**Radna rasvjeta**

**Sustav prskanja vode (ne LPG)**

**Maska za bočnu metlu**

**Lijeva bočna metla**

**Bočna metla s polukružnim metenjem**

**Pneumatske gume, pune gume, pune gume bez tragova**

**Odabir baterija (Bp, Bp paket) 180 Ah minimalno održavanje 240 Ah minimalno održavanje 240 Ah bez održavanja**

**Standardno ili komforno sjedalo**

**Rotacijsko svjetlo na šipki ili zaštitnom pokrovu**

**Home-Base i kliješta za grubu nečistoću**

**Komplet za skupljanje lišća**

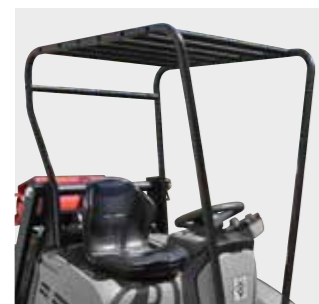

**Zaštitni pokrov za vozača**  
Zaštitni pokrov za vozača propisan je za uporabu u skladištima s visokim regalima. Za pouzdanu i potpunu zaštitu.



**Rotacijsko svjetlo**  
Potrebno ga je pričvrstiti izravno na stroju ili na zaštitnom pokrovu za vozača. Za veću sigurnost operatera i okolne površine.



**Radna rasvjeta i StVZO**  
Za vožnju u sumrak ili na javnim površinama.



**Odvajanje pometenog otpada u plastičnu vreću**  
Pometeni otpad izravno pometite u plastičnu vreću za odvajanje bez prašine.

### KM 105

Izvedba	Visoko pražnjenje KM 105/110 R			Nisko pražnjenje KM 105/100 R			
	Benzin / LPG	Dizel	Bp / Bp Pack	Benzin / LPG	Dizel	Bp / Bp Pack	
Snaga motora	kW	6,5 / 5,9	4,5	1,44	6,5 / 5,9	4,5	1,44
Brzina vožnje	km/h	7	7	6	7	7	6
Radijus okretanja	m	< 2	< 2	< 2	< 2	< 2	< 2
Širina metenja	mm	640	640	640	640	640	640
Širina metenja sa 1 bočnom metlom	mm	1050	1050	1050	1050	1050	1050
Širina metenja sa 2 bočne metle	mm	1400	1400	1400	1400	1400	1400
Volumen spremnika za pometeni otpad	l	110	110	110	2 x 50	2 x 50	2 x 50
Maks. visina pražnjenja	m	1,55	1,55	1,55	Pod	Pod	Pod
Maks. uspon	%	18 / 12	16	12	18 / 12	16	12
Površinski učinak 1 bočne metle	m <sup>2</sup> /h	7350	7350	6300	7350	7350	6300
Površinski učinak 2 bočne metle	m <sup>2</sup> /h	9800	9800	8400	9800	9800	8400
<b>Standardna oprema</b>							
Standardno sjedalo		■	■	■	■	■	■
Pneumatske gume		■	■	■	■	■	■
Desna bočna metla		■	■	■	■	■	■
Tact-čišćenje filtra		■	■	■	■	■	■
EASY upravljanje		■	■	■	■	■	■
Footprint-sustav (različiti pritisci valjaka za metenje)		■	■	■	■	■	■
Teach sustav (automat. namještanje habanja valjaka za metenje)		■	■	■	■	■	■
Power-Plus sustav (dodatni okretni moment kod vožnje uzbrdo)		■	■	■	■	■	■
Površina za odlaganje straga		■	■	■	■	■	■
Pogonska baterija i punjač		-	-	- / ■	-	-	- / ■
<b>Opcionalni pribor</b>							
Bočna metla s polukružnim metenjem		□	□	□	□	□	□
Lijeva bočna metla		□	□	□	□	□	□
Komforno sjedalo		□	□	□	□	□	□
Pune gume		□	□	-	□	□	-
Pune gume bez tragova		□	□	□	□	□	□
Zaštitni pokrov za vozača		□	□	□	□	□	□
Rotacijsko svjetlo		□	□	□	□	□	□
Rotacijsko svjetlo na zaštitnom pokrovu za vozača		□	□	□	□	□	□
Home-Base-Kit		□	□	□	□	□	□
Radna rasvjeta		□	□	□	□	□	□
StVZO		□	□	-	□	□	-
Kliješta za grubu nečistoću		□	□	□	□	□	□
Kärcher Fleet		□	□	□	□	□	□
Komplet za prigušenje buke		-	□	-	□	-	-
Sustav prskanja vode		□ / -	□	□	□ / -	□	□
Komplet za skupljanje lišća		-	-	-	□	□	□
Maska za bočnu metlu		□	□	□	□	□	□
<b>Ostali pribor</b>							
Bočna metla, meka		□	□	■	□	□	■
Bočna metla tvrda		□	□	□	□	□	□
Glavni valjak za metenje meki		□	□	■	□	□	■
Glavni valjak za metenje tvrdi		□	□	□	□	□	□
<b>Broj za narudžbu</b>		<b>1.280-140.2</b>	<b>1.280-140.2</b>	<b>1.280-140.2</b>	<b>1.280-140.2</b>	<b>1.280-140.2</b>	<b>1.280-140.2</b>

■ Sadržano u opsegu isporuke. □ Mogući izbor.



## STROJ ZA METENJE SA SJEDALOM TACT 105 CENTIMETARA, VISOKO PRAŽNENJE



**KM 105/110 R Bp Pack + KSSB**



**KM 105/110 R D + KSSB**



**KM 105/110 R D**

### Tehnički podaci

Pogon		Baterija	Dizel	Dizel
Snaga motora	kW	1,44	4,5	4,5
Brzina vožnje	km/h	6	7	7
Površinski učinak	m <sup>2</sup> /h	6300	7350	7350
Volumen spremnika za pometeni otpad	l	110	110	110
Maks. uspon	%	12	16	16
Širina metenja glavnog valjka za metenje	mm	640	640	640
Maksimalna širina metenja sa 1 bočnom metlom	mm	1050	1050	1050

### Oprema

Bočne metle	Desna	Desna	Desna
Bočna metla s polukružnim metenjem	Da	Da	Ne
Pražnjenje	Visoko pražnjenje	Visoko pražnjenje	Visoko pražnjenje
Maks. visina pražnjenja	155 mm	155 mm	155 mm
Uklj. bateriju i punjač	Mokra, minimalno održavanje, 24 V / 240 Ah	-	-
<b>Broj za narudžbu</b>	<b>0.300-208.0</b>	<b>0.300-202.0</b>	<b>0.300-211.0</b>
<b>Cijena</b>	<b>184.948,31</b>	<b>176.436,80</b>	<b>167.453,44</b>

Neobavezujuća preporučena cijena bez PDV-a.



**KM 105/110 R G + KSSB**



**KM 105/110 R G**

### Tehnički podaci

Pogon		Benzin	Benzin
Snaga motora	kW	6,5	6,5
Brzina vožnje	km/h	7	7
Površinski učinak	m <sup>2</sup> /h	7350	7350
Volumen spremnika za pometeni otpad	l	110	110
Maks. uspon	%	18	18
Širina metenja glavnog valjka za metenje	mm	640	640
Maksimalna širina metenja sa 1 bočnom metlom	mm	1050	1050

### Oprema

Bočne metle	Desna	Desna
Bočna metla s polukružnim metenjem	Da	Ne
Pražnjenje	Visoko pražnjenje	Visoko pražnjenje
Maks. visina pražnjenja	155 mm	155 mm
<b>Broj za narudžbu</b>	<b>0.300-200.0</b>	<b>0.300-210.0</b>
<b>Cijena</b>	<b>158.107,12</b>	<b>149.123,76</b>

Neobavezujuća preporučena cijena bez PDV-a.

## STROJ ZA METENJE SA SJEDALOM TACT 105 CENTIMETARA, VISOKO PRAŽNENJE



**KM 105/100 R Bp Pack + KSSB**



**KM 105/100 R D + KSSB**



**KM 105/100 R G + KSSB**

### Tehnički podaci

Pogon		Baterija	Dizel	Benzin
Snaga motora	kW	1,44	4,5	6,5
Brzina vožnje	km/h	6	7	7
Površinski učinak	m <sup>2</sup> /h	6300	7350	7350
Volumen spremnika za pometeni otpad	l	2x50	2x50	2x50
Maks. uspon	%	12	16	18
Širina metenja glavnog valjka za metenje	mm	640	640	640
Maksimalna širina metenja sa 1 bočnom metlom	mm	1050	1050	1050

### Oprema

Bočne metle	Desna	Desna	Desna
Bočna metla s polukružnim metenjem	Da	Da	Da
Pražnjenje	Nisko pražnjenje	Nisko pražnjenje	Nisko pražnjenje
Maks. visina pražnjenja	Pod	Pod	Pod
Uklj. bateriju i punjač	Mokra, minimalno održavanje, 24 V / 240 Ah	-	-
<b>Broj za narudžbu</b>	<b>0.300-207.0</b>	<b>0.300-201.0</b>	<b>0.300-199.0</b>
<b>Cijena</b>	<b>157.635,27</b>	<b>153.116,36</b>	<b>134.332,98</b>

Neobavezujuća preporučena cijena bez PDV-a.



#### 1 Visoko učinkovito i automatsko Tact čišćenje filtra

- Dubinsko čišćenje filtra za radove konstantno bez prašine.
- Automatsko i trajno čišćenje.
- Kompaktan, nano obložen poliesterski filtar.



#### 2 Bočna metla s polukružnim metenjem (opcija)

- Temeljito čišćenje uglova u samo jednom potezu.
- Ušteda vremena i troškova jer nije potrebno ručno prethodno čišćenje odnosno višestruka vožnja.
- Aktivirano samo kod vožnje u zavojima.



#### 3 Valjak za metenje na stražnjoj osovini

- Izvanredan pristup radi kontrole ili kod zamjene valjka za metenje.
- Siguran prelazak prepreka i rampi.
- Veći promjer valjka za metenje za bolje punjenje spremnika, i izravno u vreću za smeće.



#### 4 Kärcher Intelligent Key

- Dodjela prava korištenja za namještanja stroja.
- Može se programirati na 19 različitih jezika.
- Informacije na zaslonu između ostaloga o stanju istrošenosti glavnog valjka za metenje.

## STROJ ZA METENJE SA SJEDALOM 100 CENTIMETARA



KM 100/100 R Bp Pack



KM 100/100 R D

## Tehnički podaci

Pogon		Istosmjerni motor	4-taktni dizelski motor / Yanmar
Snaga	W	2050	4,4
Napon	V	24	-
Maks. površinski učinak s 1 / 2 bočne metle	m <sup>2</sup> /h	6000 / 7800	8000 / 10400
Radna širina	mm	700	700
Radna širina s 1 / 2 bočne metle	mm	1000 / 1300	1000 / 1300
Spremnik za smeće	l	100	100
Sposobnost uspona	%	15	18
Radna brzina	km/h	6	8
Površina filtra	m <sup>2</sup>	6	6
Težina	kg	540	340
Dimenzije (D × Š × V)	mm	2006 × 1005 × 1343	2006 × 1005 × 1343

## Oprema

Poliesterski okrugli filter	■	■
Čišćenje filtra ručno/automatsko	■ / ■	■ / ■
Oscilirajući glavni valjak za metenje	■	■
Regulacija struje usisavanja	■	■
Baterija i ugradni punjač uklj.	■	-
Broj za narudžbu	1.280-112.0	1.280-115.0
Cijena	137.623,85	108.586,73

■ Sadržano u opsegu isporuke. Neobavezujuća preporučena cijena bez PDV-a.



KM 100/100 R LPG



KM 100/100 R G

## Tehnički podaci

Pogon		4-taktni LPG motor / Honda	4-taktni benzinski motor / Honda
Snaga	kW	6,7	6,7
Napon	V	-	-
Maks. površinski učinak s 1 / 2 bočne metle	m <sup>2</sup> /h	8000 / 10400	8000 / 10400
Radna širina	mm	700	700
Radna širina s 1 / 2 bočne metle	mm	1000 / 1300	1000 / 1300
Spremnik za smeće	l	100	100
Sposobnost uspona	%	18	18
Radna brzina	km/h	8	8
Površina filtra	m <sup>2</sup>	6	6
Težina	kg	340	340
Dimenzije (D × Š × V)	mm	2006 × 1005 × 1343	2006 × 1005 × 1343

## Oprema

Poliesterski okrugli filter	■	■
Čišćenje filtra ručno/automatsko	■ / ■	■ / ■
Oscilirajući glavni valjak za metenje	■	■
Regulacija struje usisavanja	■	■
Baterija i ugradni punjač uklj.	-	-
Broj za narudžbu	1.280-107.0	1.280-105.0
Cijena	107.150,00	97.697,81

■ Sadržano u opsegu isporuke. Neobavezujuća preporučena cijena bez PDV-a.

## STROJ ZA METENJE SA SJEDALOM TACT 90 CENTIMETARA



KM 90/60 R G Adv



KM 90/60 R Bp Pack Adv



KM 90/60 R Bp Adv

## Tehnički podaci

Pogon		Istosmjerni motor	Istosmjerni motor	Istosmjerni motor
Snaga	kW	6,6	1,2	1,2
Maks. površinski učinak s 1 / 2 bočne metle	m <sup>2</sup> /h	7200 / 9200	5400 / 6900	5400 / 6900
Radna širina	mm	615	615	615
Radna širina s 1 / 2 bočne metle	mm	900 / 1150	900 / 1150	900 / 1150
Spremnik za smeće	l	60	60	60
Sposobnost uspona	%	18	12	12
Radna brzina	km/h	8	6	6
Težina	kg	260	355	225
Dimenzije (D × Š × V)	mm	1635 × 980 × 1260	1635 × 980 × 1260	1635 × 980 × 1260

## Oprema

Poliesterski okrugli filter	-	-	-
Čišćenje filtra ručno/automatsko	- / ■	- / ■	- / ■
Poliesterski filter s ravnim naborima	■	■	■
Oscilirajući glavni valjak za metenje	■	■	■
Baterija i ugradni punjač uklj.	-	■	-
Broj za narudžbu	1.047-300.0	1.047-302.0	1.047-301.0
Cijena	88.472,48	103.595,98	79.398,38

■ Sadržano u opsegu isporuke. Neobavezujuća preporučena cijena bez PDV-a.

## STROJ ZA METENJE SA SJEDALOM TACT 85 CENTIMETARA

AKCIJA



KM 85/50 R Bp Pack 2 SB



KM 85/50 R Bp Pack



KM 85/50 R Bp

## Tehnički podaci

Pogon		Istosmjerni motor	Istosmjerni motor	Istosmjerni motor
Snaga	W	1000	1000	1000
Napon	V	24	24	24
Maks. površinski učinak s 1 / 2 bočne metle	m <sup>2</sup> /h	5100 / 6300	5100 / 6300	5100 / 6300
Radna širina	mm	615	615	615
Radna širina s 1 / 2 bočne metle	mm	850 / 1050	850 / 1050	850 / 1050
Spremnik za smeće	l	50	50	50
Sposobnost uspona	%	12	12	12
Radna brzina	km/h	6	6	6
Površina filtra	m <sup>2</sup>	2,1	2,1	2,1
Težina	kg	252	252	178
Dimenzije (D × Š × V)	mm	1270 × 870 × 1170	1270 × 870 × 1170	1270 × 870 × 1170

## Oprema

Poliesterski filter s ravnim naborima	■	■	■
Čišćenje filtra ručno/automatsko	■ / -	■ / -	■ / -
Regulacija struje usisavanja	■	■	■
Namjestivi glavni valjak za metenje	-	-	-
Oscilirajući glavni valjak za metenje	■	■	■
Prikaz istrošenosti glavnih valjaka za metenje	■	■	■
Regulacija broja okretaja bočne metle	■	■	■
Baterija i ugradni punjač uklj.	■	■	-
Broj za narudžbu	1.351-128.0	1.351-127.0	1.351-126.0
Cijena	67.299,58	67.299,58	54.444,60

■ Sadržano u opsegu isporuke. Neobavezujuća preporučena cijena bez PDV-a.



## RUČNO UPRAVLJANI STROJ ZA METENJE 85 CENTIMETARA



KM 85/50 W Bp Pack Adv



KM 85/50 W G Adv

Tehnički podaci		
Pogon	Istosmjerni motor	4-taktni benzinski motor / Honda
Snaga	W	912
Napon	V	24
Maks. površinski učinak s 1 / 2 bočne metle	m <sup>2</sup> /h	3825 / 4725
Radna širina	mm	610
Radna širina s 1 / 2 bočne metle	mm	850 / 1050
Spremnik za smeće	l	50
Sposobnost uspona	%	15
Radna brzina	km/h	4,5
Površina filtra	m <sup>2</sup>	2,1
Težina	kg	180
Dimenzije (D × Š × V)	mm	1355 × 910 × 1155

Oprema		
Poliesterski filtar s ravnim naborima	■	■
Manualno čišćenje filtra	■	■
Vozni pogon naprijed / natrag	■ / ■	■ / ■
Namjestivi glavni valjak za metenje	-	-
Oscilirajući glavni valjak za metenje	■	■
Baterija i ugradni punjač uklj.	■	-
Broj za narudžbu	1.351-115.0	1.351-110.0
Cijena	54.142,13	41.438,39

■ Sadržano u opsegu isporuke. Neobavezujuća preporučena cijena bez PDV-a.

## RUČNO UPRAVLJANI STROJ ZA METENJE 75 CENTIMETARA



KM 75/40 W Bp Pack



KM 75/40 W G

Tehnički podaci		
Pogon	Istosmjerni motor	4-taktni benzinski motor / Honda
Snaga	W	400
Napon	V	24
Maks. površinski učinak	m <sup>2</sup> /h	3375
Radna širina	mm	550
Radna širina sa 1 bočnom metlom	mm	750
Spremnik za smeće	l	40
Sposobnost uspona	%	15
Radna brzina	km/h	4,5
Površina filtra	m <sup>2</sup>	1,8
Težina	kg	124
Dimenzije (D × Š × V)	mm	1430 × 780 × 1180

Oprema		
Preklopiva izvlačna ručka	■	■
Princip četke i lopatice	-	-
Vozni pogon naprijed / natrag	■ / -	■ / -
Namjestivi glavni valjak za metenje	■	■
Oscilirajući glavni valjak za metenje	-	-
Broj za narudžbu	1.049-207.0	1.049-205.0
Cijena	34.254,73	25.483,10

■ Sadržano u opsegu isporuke. Neobavezujuća preporučena cijena bez PDV-a.

## 80-CENTIMETARSKI PREDNJI METAČ



KM 80 W G

Tehnički podaci		
Pogon	4-taktni benzinski motor / Honda	
Snaga	kW	2,6
Maks. površinski učinak	m <sup>2</sup> /h	1680
Radna širina	mm	800
Radna širina sa 1 bočnom metlom	mm	-
Spremnik za smeće	l	40
Sposobnost uspona	%	12
Radna brzina	km/h	2,1
Površina filtra	m <sup>2</sup>	-
Težina	kg	70
Dimenzije (D × Š × V)	mm	1410 × 800 × 1060

Oprema	
Preklopiva izvlačna ručka	■
Princip četke i lopatice	■
Vozni pogon naprijed / natrag	■ / -
Namjestivi glavni valjak za metenje	■
Oscilirajući glavni valjak za metenje	-
Broj za narudžbu	1.335-500.0
Cijena	15.047,88

■ Sadržano u opsegu isporuke. Neobavezujuća preporučena cijena bez PDV-a.

Pribor	Br. za narudžbu	Opis	UT	Cijena
Standardni valjak za metenje	6.963-108.0	Univerzalne čekinje otporne na vlagu za dobar rezultat metenja u slučaju snijega ili drugog materijala (komplet, sastoji se od dvaju pojedinačnih valjaka za metenje).	02	2.440,06
Lopata za snijeg	2.851-446.0	Za uporabu zimi. S opružnim sklopivim mehanizmom i namjestivim polugama za vuču.	02	4.023,39
Spremnik za smeće	2.851-569.0	Za metenje rasutog materijala ili druge prljavštine u stabilan spremnik za smeće koji se jednostavno prazni.	02	4.749,99

Neobavezujuća preporučena cijena bez PDV-a.



### 1 Valjak za metenje, namjestiv po visini

- Jednostavno reguliranje tlaka četke.
- Za namještanje u slučaju istrošenosti ili za prilagodbu dotičnoj podlozi.

### 2 Kosi položaj valjka za metenje

- Ručka za namještanje s utorom za fiksni kosi položaj lijevo i desno.
- Kosi položaj moguć i s opcijom lopatom za snijeg.
- Zaštita od gume sprečava oštećenje okoline.

### 3 Lopata za snijeg za uporabu zimi

- Opružni preklopni mehanizam za optimalno amortiziranje primijenjenih udaraca.
- S 4-struko namjestivim polugama za vuču.
- Obostrano upotrebljiva gumena letvica.

### 4 Integrirani sustav Home-Base i površine za odlaganje

- Za izravno skupljanje prljavštine.
- Jednostavna prilagodba spremnika za smeće u slučaju istrošenog valjka za metenje.

## KOMFOR KLASA 70 CENTIMETARA



KM 70/30 C Bp Pack Adv

### Tehnički podaci

Pogon		ručna primjena
Snaga	W	195
Napon	V	12
Površinski učinak	m <sup>2</sup> /h	2800
Radna širina	mm	480
Radna širina sa 1 bočnom metlom	mm	700
Spremnik za smeće	l	42
Površina filtra	m <sup>2</sup>	0,61
Vrijeme punjenja baterije	h	12
Trajanje rada	h	2,5
Težina	kg	47
Dimenzije (D × Š × V)	mm	1240 × 710 × 1150

### Oprema

Električni pogon metle	■
Namjestivi glavni valjak za metenje	■
Manualno čišćenje filtra	■
Preklopiva izvlačna ručka	■
Baterija i ugradni punjač ukj.	■
Usisavanje	■
Broj za narudžbu	1.517-213.0
Cijena	13.459,92

■ Sadržano u opsegu isporuke. Neobavezujuća preporučena cijena bez PDV-a.

## POMIČNA KLASA 70 CENTIMETARA



KM 70/20 C 2SB

KM 70/20 C

KM 70/15 C

### Tehnički podaci

		ručna primjena	ručna primjena	ručna primjena
Površinski učinak	m <sup>2</sup> /h	3680	2800	2800
Radna širina	mm	480	480	480
Radna širina sa 1 bočnom metlom	mm	700	700	700
Radna širina sa 2 bočne metle	mm	920	-	-
Spremnik za smeće	l	42	42	42
Težina	kg	26	23	23
Dimenzije (D × Š × V)	mm	1300 × 920 × 1050	1300 × 765 × 1035	1300 × 765 × 1035

### Oprema

Filter za sitnu prašinu	■	■	-
Ručni pogon metle	■	■	■
Namjestivi glavni valjak za metenje	■	■	-
Preklopiva bočna metla	■	■	-
Namjestiva bočna metla	■	■	■
Kontinuirano namjestiva bočna metla	■	■	-
Preklopiva izvlačna ručka	■	■	■
Broj za narudžbu	1.517-107.0	1.517-106.0	1.517-151.0
Cijena	4.915,14	4.529,49	2.533,00

■ Sadržano u opsegu isporuke. Neobavezujuća preporučena cijena bez PDV-a.





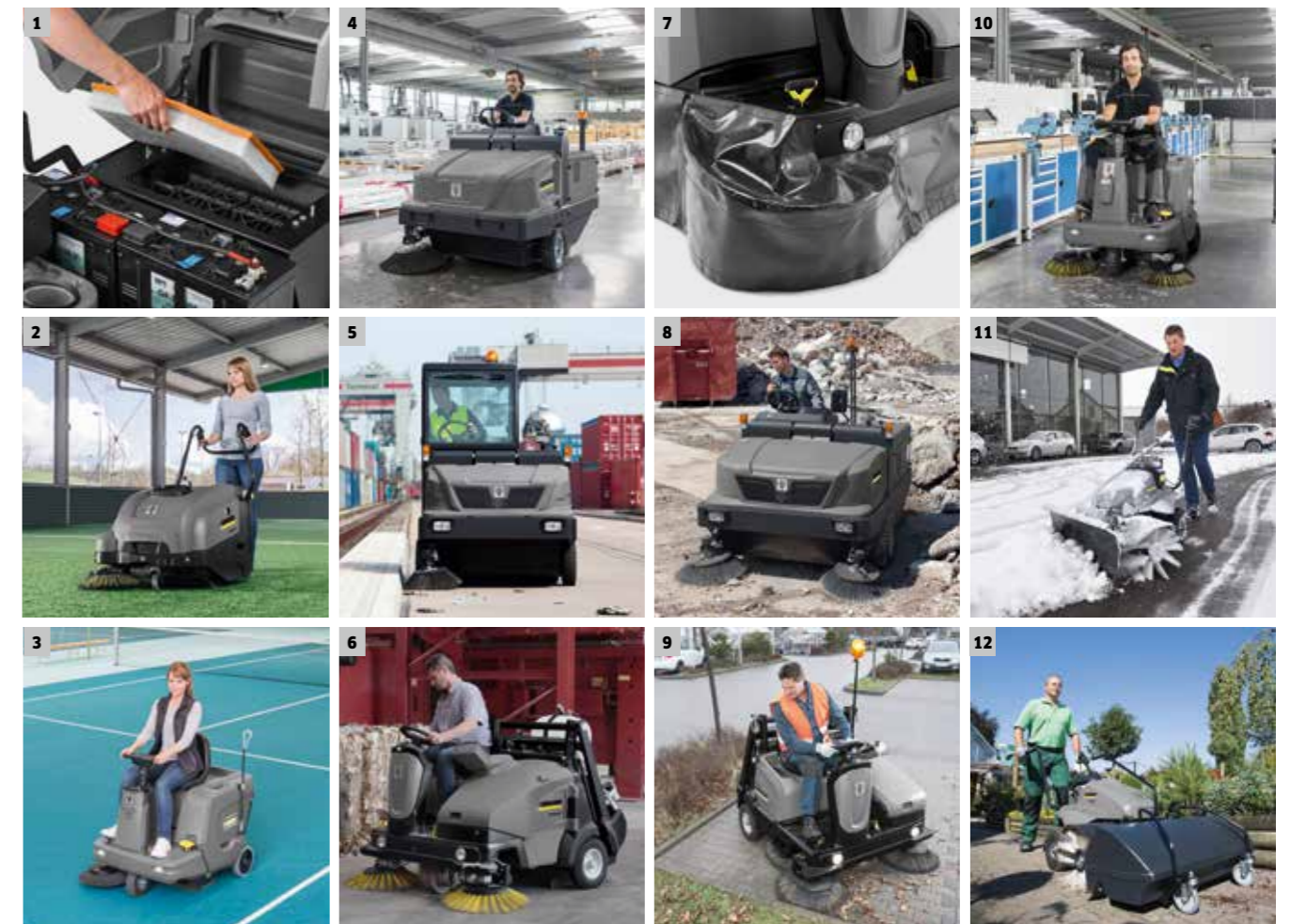



## SVRHA ODREĐUJE OPREMU.











Naše strojeve za metenje i metenje i usisavanje možete upotrebljavati na najrazličitijim površinama i za najrazličitije zadatke čišćenja. Za to vam nudimo opsežan asortiman pribora: od valjaka za metenje preko filtera pa sve do višenamjenskih dodataka. Time ćete proširiti spektar primjene i iskoristiti puni potencijal ovih strojeva.



- 1 Visokokvalitetni filtri razreda prašine M stupnja odvajanja 99,9 %
- 2 Čišćenje nepopunjenih mjesta na umjetnoj travi s našim specijalno razvijenim dodatcima
- 3 Čišćenje velikih tepiha s našim specijalno razvijenim dodatcima
- 4 Gume prema potrebi: komforne pneumatske gume ili gume otporne na kvarove od pune gume, po izboru bez tragova
- 5 Za veću sigurnost: kabine, zaštitni krovovi, rotacijska svjetla ili radna rasvjeta
- 6 Manje kovitlanje prašine na bočnim metlama zahvaljujući sustavu prskanja vode
- 7 Manje kovitlanje prašine na bočnim metlama zahvaljujući prilagođenom poklopcu bočne metle
- 8 Glavni valjci za metenje za svaku prljavštinu i podlogu: standardni, mekani ili s tvrdim čekinjama
- 9 Metenje zavoja u samo jednom potezu, bez ostataka, s našim jedinstvenim bočnim metlama s polukružnim metanjem
- 10 Povećani površinski učinak s dodatnim bočnim metlama slijeva
- 11 Uporaba zimi s lopatom za snijeg s amortizerima za udarce
- 12 Cjelogodišnja primjena s velikim spremnikom za smeće

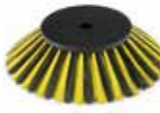

Oznaka	Broj za narudžbu	UT	Cijena
<b>Ugrađeni uređaji</b>			
 Nastavak za usisavač iznimno velike snage usisavanja za čišćenje kutova, regala ili između paleta, uklj. usisno crijevo DN40, za KM 130/300 R Bp Pack	2.643-833.0	02	na upit
Komplet za umjetnu travu, prikladan samo za travnjake bez granulata, za KM 90/60 R G Adv	2.851-320.7	02	7.547,93
Komplet za metenje tepiha, za čišćenje površina tepiha, uklj. antistatički valjak za metenje, za KM 85/50 R Bp Pack	2.852-499.0	02	9.261,39
 Dogradna vreća za skupljanje lišća KM 105/100 R, jedinstvena na tržištu: vreća za skupljanje lišća za skupljanje velikih količina lišća strojem za metenje i usisavanje, jednostavno se učvrsti strga na uređaju kao kod kosilica za travnjak, za KM 105/100 R	2.852-245.0	02	15.594,71
<b>Filtri</b>			
 Filtarski umetak od flizelina, otporan na vlagu, periv, za KM 70/20	5.731-642.0	02	53,46
Papirnati filtar s ravnim naborima, duga vijeka trajanja, za KM 70/30 C	5.731-625.0	02	106,27
Filtar s ravnim naborima, plastika, otporan na vlagu, periv, za KM 75/40	5.731-635.0	02	610,02
Filtar s ravnim naborima, plastika, otporan na vlagu, periv, za KM 85/50 R & W	5.731-585.0	02	966,26
Filtar s ravnim naborima PES, plastika, otporan na vlagu, periv, za KM 125/130, KM 105/110, KM 105/100, KM 90/60 R	6.907-519.0	02	610,02
 Okrugli filtar, plastika, otporan na vlagu, periv, KM 100/100	6.414-532.0	02	2.011,70
Filtar s ravnim naborima PES, plastika, otporan na vlagu, periv, povećana stupnja odvajanja, za KM 130/300	6.988-158.0	02	3.557,07
za KM 150/500	6.988-159.0	02	4.001,70
za KM 170/600	6.988-160.0	02	5.042,80
<b>Glavni valjak za metenje standardni</b>			
 Univerzalna vlakna otporna na vlagu, duga vijeka trajanja, prikladno za sve površine, širina 480 mm, za KM 70/20, KM 70/30	6.906-041.0	02	813,76
širina 480 mm, za KM 70/15	6.907-041.0	02	788,14
 Univerzalna vlakna otporna na vlagu, duga vijeka trajanja, prikladno za sve površine, širina 620 mm, za KM 85/50 W	6.906-508.0	02	1.884,95
širina 615 mm, promjer 330 mm, za KM 90/60, KM 85/50 R	4.762-430.0	02	1.897,83
širina 700 mm, promjer 285 mm, za KM 100/100	6.906-375.0	02	3.036,52
širina 640 mm, promjer 400 mm, za KM 105/110, KM 105/100	4.762-529.0	02	2.396,68
širina 880 mm, promjer 400 mm, za KM 125/130	4.762-525.0	02	3.459,47
širina 1000 mm, promjer 300 mm, za KM 130/300	6.987-438.0	02	2.808,78
širina 1194 mm, promjer 380 mm, za KM 150/500	6.987-085.0	02	3.730,58
širina 1344 mm, promjer 400 mm, za KM 170/600	6.987-441.0	02	4.956,04
 Univerzalne čekinje otporne na vlagu, dug vijek trajanja, prikladno za sve površine, širina 550 mm, za KM 75/40	6.906-884.0	02	1.170,01
<b>Glavni valjak za metenje meki</b>			
 S prirodnim čekinjama specijalno za metenje sitne prašine na glatkim podovima u interijeru, širina 550 mm, za KM 75/40	6.906-886.0	02	2.261,12
Mete sitnu prašinu na svim površinama u interijeru i eksterijeru, otporno na vlagu, širina 480 mm, za KM 70/30, KM 70/20, KM 70/15	6.903-995.0	02	940,64
 S prirodnim čekinjama specijalno za metenje sitne prašine na glatkim podovima u zatvorenom, širina 620 mm, za KM 85/50 W	6.906-557.0	02	1.860,55

Oznaka	Broj za narudžbu	UT	Cijena
 S prirodnim čekinjama specijalno za metenje sitne prašine na glatkim podovima u interijeru, širina 615 mm, promjer 330 mm, za KM 90/60, KM 85/50 R	4.762-442.0	02	1.897,83
širina 700 mm, promjer 285 mm, za KM 100/100	6.906-533.0	02	2.852,16
 S prirodnim čekinjama specijalno za metenje sitne prašine na glatkim podovima u interijeru, širina 640 mm, promjer 400 mm, za KM 105/110, KM 105/100	4.762-523.0	02	2.147,25
širina 880 mm, promjer 400 mm, za KM 125/130	4.762-526.0	02	2.743,71
 S prirodnim čekinjama specijalno za metenje sitne prašine na glatkim podovima u interijeru, širina 1000 mm, promjer 300 mm, za KM 130/300	6.987-440.0	02	4.023,39
širina 1194 mm, promjer 380 mm, za KM 150/500	6.987-437.0	02	4.435,49
<b>Glavni valjak za metenje tvrd / otporan na vlagu</b>			
 Za odstranjivanje čvrsto prijanjajuće nečistoće u eksterijeru, širina 480 mm, za KM 70/30, KM 70/15	6.903-999.0	02	1.372,53
 Za odstranjivanje čvrsto prijanjajuće nečistoće u eksterijeru, širina 550 mm, za KM 75/40	6.906-885.0	02	1.274,93
širina 615 mm, za KM 85/50 W	6.906-558.0	02	1.604,34
širina 615 mm, promjer 330 mm, za KM 90/60, KM 85/50 R	4.762-443.0	02	1.677,54
širina 700 mm, promjer 285 mm, za KM 100/100	6.906-532.0	02	3.101,59
 Za odstranjivanje čvrsto prijanjajuće nečistoće u eksterijeru, širina 640 mm, promjer 400 mm, za KM 105/110, KM 105/100	4.762-524.0	02	2.060,50
širina 880 mm, promjer 400 mm, za KM 125/130	4.762-527.0	02	2.808,78
širina 1000 mm, promjer 300 mm, za KM 130/300	6.987-439.0	02	4.186,06
širina 1194 mm, promjer 380 mm, za KM 150/500	6.987-436.0	02	5.498,27
širina 1344 mm, promjer 400 mm, za KM 170/600	6.987-442.0	02	5.834,46
<b>Bočna metla, standardna</b>			
 Univerzalna vlakna otporna na vlagu, duga vijeka trajanja, prikladno za sve površine, promjer 330 mm, za KM 70/30, KM 70/20, KM 70/15	6.966-005.0	02	432,50
promjer 420 mm, za KM 90/60, KM 85/50 R + W, KM 75/40	6.906-132.0	02	788,14
 Univerzalna vlakna otporna na vlagu, duga vijeka trajanja, prikladno za sve površine, promjer 450 mm, za KM 100/100	6.905-986.0	02	991,89
promjer 600 mm, za KM 125/130, 105/110, KM 105/100	6.966-063.0	02	839,38
 Univerzalna vlakna otporna na vlagu, duga vijeka trajanja, prikladno za sve površine, promjer 600 mm, za KM 150/500, KM 130/300	6.987-083.0	02	1.274,93
promjer 650 mm, za KM 170/600	6.987-467.0	02	1.909,35
<b>Bočna metla, meka</b>			
 Mete sitnu prašinu na svim površinama, otporno na vlagu, za interijer i eksterijer, promjer 420 mm, za KM 90/60, KM 85/50 R + W, KM 75/40	6.905-626.0	02	610,02
promjer 450 mm, za KM 100/100	6.906-133.0	02	1.017,51
 Mete sitnu prašinu na svim površinama, otporno na vlagu, za interijer i eksterijer, promjer 550 mm, za KM 150/500, KM 130/300	6.905-620.0	02	1.427,44
promjer 600 mm, za KM 125/130, KM 105/110, KM 105/100	6.966-065.0	02	839,38
promjer 650 mm, za KM 170/600	6.987-466.0	02	1.677,54
<b>Bočna metla tvrdra</b>			
 Uklanja tvrdokornu prljavštinu u eksterijeru, otporna na vlagu, lagano abrazivna, promjer 420 mm, za KM 90/60, KM 85/50 R + W, KM 75/40	6.905-625.0	02	661,26
promjer 450 mm, za KM 100/100	6.906-065.0	02	940,64
promjer 600 mm, za KM 125/130, KM 105/110, KM 105/100	6.906-705.0	02	1.170,01
promjer 550 mm, za KM 150/500, KM 130/300	6.905-773.0	02	1.017,51
promjer 650 mm, za KM 170/600	6.987-468.0	02	1.740,58

Neobavezujuća preporučena cijena bez PDV-a.

## PROGRAMIRANI ZA SJAJ.

Kärcher strojevi za ribanje i usisavanje predstavljaju neophodne radne uređaje za profesionalne servise za čišćenje. Idealni su za savršeno čišćenje i njegu čvrstih te elastičnih površina. Od osnovnog čišćenja preko njege sve do poliranja. Savršeni na površini kao i na rubovima. Rezultat toga su uvijek savršeno očišćeni i njegovani podovi, higijenski čisti i sjajni.



### Sadržaj Strojevi za ribanje/strojevi za ribanje i usisavanje

Strojevi za ribanje i usisavanje sa sjedalom	Stranica 318
Step-on strojevi za ribanje i usisavanje	Stranica 330
Samohodni strojevi za ribanje i usisavanje	Stranica 334
Ručno upravljani strojevi za ribanje i usisavanje	Stranica 344
Kompaktni strojevi za ribanje i usisavanje	Stranica 345
Strojevi s jednim diskom	Stranica 347
Uređaji za čišćenje stubišta	Stranica 348
Strojevi za poliranje	Stranica 348

Strojevi za čišćenje stubišta/pokretnih stuba	Stranica 349
Pribor	Stranica 350
Jastučići	Stranica 352



### Čišćenje u jednom koraku: KIRA B 50

S našim robotom za ribanje i usisavanje KIRA B 50 postići ćete potpunu autonomiju čišćenja i isplativu ekonomičnost već i na malim površinama. KIRA B 50 vam kroz različite autonomne programe čišćenja pruža vrhunsku fleksibilnost pri uporabi. Multisenzorski sustav i automatsko inteligentno planiranje rute jamče pouzdan i siguran rad u svakom trenutku. Na opcionalnoj docking stanici KIRA B 50 autonomno puni energiju i svježu vodu, a baca nečistu vodu.

### BDS 43/150 C Classic

Robustan i dugotrajan stroj s jednim diskom jednostavan je za rukovanje, raznolik u primjeni i atraktivan svojim omjerom cijene i učinka.

### BR 45/22 C Bp Pack

Lagan, kompatibilan i vrlo okretan: akumulatorski stroj za ribanje i usisavanje velike radne širine i duga vijeka rada. S rotirajućom glavom s valjkastim četkama.

### Evo kako ćete ispravno pročitati nazive uređaja:

Vrsta uređaja	Radna širina	Volumen/broj okretaja	Izvedba i oprema	Varijante opreme
Primjer: BR	35	12	C	
<b>B</b> = Korpus uređaja bez glave s četkom odnosno različite radne širine za odabir	U nazivu uređaja s kombinacijom brojeva 1. broj znači radnu širinu (u centimetrima).	Kod strojeva za ribanje 2. broj znači volumen spremnika svježe/priljave vode (u litrama). Kod strojeva za ribanje i poliranje 2. broj znači broj okretaja (okr/min).	<b>C</b> = Compact, uređaji bez voznog pogona (trakcija) <b>W</b> = Walk-behind, uređaji s voznim pogonom (trakcija) <b>R</b> = Ride-on, uređaji sa sjedalom <b>RS</b> = Ride-on/Step-on, uređaji za stajanje <b>I</b> = industrija	<b>Bp</b> = na baterijski pogon <b>Ep</b> = na mrežni pogon (s kabelskim priključkom) <b>Bc</b> = na baterijski pogon (uklj. punjač) <b>Pack</b> = Package (baterija i punjač dio su isporuke) <b>Esc</b> = za čišćenje pokretnih stuba <b>FACT</b> = 3 unaprijed namještena programa za čišćenje <b>Dose</b> = doziranje sredstva za čišćenje
<b>BR</b> = Stroj za ribanje i usisavanje s valjkom				
<b>BD</b> = Stroj za ribanje i usisavanje s diskom				
<b>BRS</b> = Stroj za ribanje s valjkom				
<b>BDS</b> = Stroj za ribanje s diskom				
<b>BDP</b> = Stroj za poliranje s diskom				
			<b>Kratice za glave s četkama:</b> <b>R</b> = glava s valjkom <b>D</b> = glava s diskom <b>S</b> = kvadratna glava za čišćenje s kružno vibrirajućim gibanjem <b>O</b> = glava s orbitalnim diskom s rotirajućim i oscilirajućim gibanjem	



## PREGLED UREĐAJA ZA PRANJE PODOVA KÄRCHER

	Cijena	Broj za narudžbu	Radna širina četkanja (mm)	Maks. vrijeme rada baterije (h)	Maks. teoretski površinski učinak (m <sup>2</sup> /h)	Spremnik svježe/ nečiste vode (l)	Vozni pogon na motor (da/ne)	Varijabilni pritisak	Funkcija mećenja	Punjač na uređaju	Maks. brzina vožnje (km/h)	Stranica
<b>Strojevi za ribanje i usisavanje sa sjedalom</b>												
B 300 R I	na upit	1.480-235.2	1045 / 1755	-	10450-17550	300 / 300	■	■	■	-	10	319
B 250 R I	na upit	1.480-231.2	1000 / 1200	5	8000-9600	250 / 250	■	■	□ <sup>1)</sup>	- <sup>2)</sup>	8	321
B 250 R	na upit	1.480-231.2	1000 / 1200	6	8000-9600	250 / 250	■	■	□ <sup>1)</sup>	- <sup>2)</sup>	8	321
B 200 R	na upit	1.246-200.2	750 / 900 / 1100	5	4500-6600	200 / 200	■	■	□ <sup>1)</sup>	□	6	323
B 200 R Bp Pack Dose Fleet	171.871,02	0.300-316.0	750 / 900 / 1100	5	4500-6600	200 / 200	■	■	□ <sup>1)</sup>	□	6	326
B 200 R Bp Pack Dose	165.590,07	0.300-377.0	750 / 900 / 1100	5	4500-6600	200 / 200	■	■	□ <sup>1)</sup>	□	6	326
B 150 R Adv	na upit	1.246-020.2	750 / 900	4,5	7500-9000	150 / 150	■	■	□ <sup>1)</sup>	□	6	325
B 150 R	na upit	1.246-020.2	750 / 900	5	4500-5400	150 / 150	■	■	□ <sup>1)</sup>	□	6	325
B 150 R Bp Pack Dose + rotacijsko svjetlo	157.005,52	0.300-140.0	750 / 900	4,5	7500-9000	150 / 150	■	■	□ <sup>1)</sup>	□	6	327
B 150 R Bp Pack Dose Fleet	160.964,85	0.300-314.0	750 / 900	4,5	7500-9000	150 / 150	■	■	□ <sup>1)</sup>	□	6	327
B 150 R Bp Pack Fleet Dose Adv + bočna metla	184.954,81	0.300-269.0	750 / 900	5	4500-5400	150 / 150	■	■	□ <sup>1)</sup>	□	6	327
B 150 R Bp Pack Dose	145.163,52	0.300-376.0	750 / 900	5	4500-5400	150 / 150	■	■	□ <sup>1)</sup>	□	6	327
B 90 R Adv Dose Bp   Pack		1.161-310.0   -311.0	550-750	2,5	3300-4500	90 / 90	■	■	□ <sup>1)</sup>	□	6	328
B 90 R Adv Bp   Pack		1.161-308.0   -309.0	550-750	2,5	3300-4500	90 / 90	■	■	□ <sup>1)</sup>	□	6	328
B 90 R Classic Bp   Pack		1.161-306.0   -307.0	550-750	2,5	3300-4500	90 / 90	■	■	□ <sup>1)</sup>	□	6	328
BD 50/70 R Bp Pack Classic   Fleet		1.161-071.0   -073.0	510	2,5	2800	70 / 75	■	-	- <sup>2)</sup>	-	5,5	329
BD 50/70 R Bp Classic   Fleet		1.161-070.0   -072.0	510	2,5	2800	70 / 75	■	-	- <sup>2)</sup>	-	5,5	329
<b>Step-on strojevi za ribanje i usisavanje</b>												
B 95 RS	na upit	1.006-200.2	650 / 750	3,5	3900-4500	95 / 95	■	■	□ <sup>1)</sup>	□	6	331
BD 50/40 RS Bp Pack	75.012,56	1.533-171.0	510	2,5	2800	40 / 40	■	■	-	□	4,5	333
BR 55/40 RS Bp Pack	82.801,16	1.533-173.0	550	2,5	3025	40 / 40	■	■	■	□	4,5	332
<b>Samohodni strojevi za ribanje i usisavanje</b>												
B 80 W Bp	na upit	1.259-010.2	650 / 750	4	3900-4500	80 / 80	■	■	□ <sup>1)</sup>	■	6	335
B 60 W Bp	na upit	1.384-020.2	550 / 650	3	3300-3900	60 / 60	■	■	□ <sup>1)</sup>	■	6	337
B 60 C Bp Classic	na upit	1.384-020.2	510 / 550	3,5	2295-2475	60 / 60	-	-	□ <sup>1)</sup>	- <sup>2)</sup>	-	337
B 60 W Ep	na upit	1.384-020.2	510 / 550	-	3060-3300	60 / 60	-	■	□ <sup>1)</sup>	-	-	337
B 60 W Bp Pack Dose	62.005,90	0.300-031.0	550 / 650	3	3300-3900	60 / 60	■	■	□ <sup>1)</sup>	■	6	339
B 60 W Bp Pack Dose Fleet	68.586,43	0.300-261.0	550 / 650	3	3300-3900	60 / 60	■	■	□ <sup>1)</sup>	■	6	339
B 40 W Bp	na upit	1.533-210.2	430 / 550	3,5	3060-3300	40 / 40	■	-	□ <sup>1)</sup>	■	6	340
B 40 C Bp	na upit	1.533-210.2	430 / 550	3	1935-2475	40 / 40	-	-	□ <sup>1)</sup>	■	-	341
B 40 C Bp Classic	na upit	1.533-210.2	430 / 550	3	1935-2475	40 / 40	-	-	□ <sup>1)</sup>	- <sup>2)</sup>	-	341
B 40 C Ep	na upit	1.533-210.2	430 / 550	-	1935-2475	40 / 40	-	-	□ <sup>1)</sup>	-	-	341
B 40 W Bp Pack Dose Fleet R 55	63.220,16	0.300-405.0	430 / 550	3,5	3060-3300	40 / 40	■	-	□ <sup>1)</sup>	■	6	342
B 40 W Bp Pack Dose Fleet D 51	63.278,92	0.300-406.0	430 / 550	3,5	3060-3300	40 / 40	■	-	□ <sup>1)</sup>	■	6	342
B 40 W Bp Pack Dose R 55	56.385,02	0.300-410.0	430 / 550	3,5	3060-3300	40 / 40	■	-	□ <sup>1)</sup>	■	6	342
B 40 W Bp Pack Dose D 51	56.443,78	0.300-411.0	430 / 550	3,5	3060-3300	40 / 40	■	-	□ <sup>1)</sup>	■	6	342
B 40 C Ep D 43	28.026,04	0.300-011.0	430 / 550	-	1935-2475	40 / 40	-	-	□ <sup>1)</sup>	-	-	343
B 40 C Ep R 45	27.732,26	0.300-010.0	430 / 550	-	1935-2475	40 / 40	-	-	□ <sup>1)</sup>	-	-	343
<b>Ručno upravljani strojevi za ribanje i usisavanje</b>												
BD 50/50 C Bp Pack Classic	27.319,15	1.127-006.0	510	3	2295	50 / 50	-	-	- <sup>2)</sup>	-	-	344
BD 50/60 C Ep Classic	14.348,70	1.127-002.0	510	-	2295	60 / 60	-	-	-	-	-	344
BR 45/22 C Bp Pack   Fleet	35.918,31   39.699,19	1.783-460.0   -465.0	450	2	1800	22 / 22	-	■	■	■	-	345
BD 43/25 C Bp Pack	24.575,69	1.515-403.0	430	2	1720	25 / 25	-	-	- <sup>2)</sup>	-	-	345
BD 43/35 C Ep	13.838,00	1.515-401.0	430	-	1720	35 / 35	-	-	-	-	-	345
BD 38/12 C Bp Pack	22.609,63	1.783-430.0	380	1,5	1520	12 / 12	-	-	-	■	-	346
BR 35/12 C Bp Pack	22.609,63	1.783-450.0	350	1,5	1400	12 / 12	-	■	■	■	-	346
BR 40/10 C Adv	16.484,62	1.783-311.0	400	-	400	10 / 10	-	■	-	-	-	345
BR 30/4 C Bp Pack	12.537,38	1.783-225.0	300	0,5	200	4 / 4	-	-	- <sup>2)</sup>	-	-	346
BR 30/4 C Adv	10.510,83	1.783-213.0	300	-	200	4 / 4	-	-	-	-	-	346
BD 30/4 C Bp Pack	13.157,45	1.783-230.0	300	1	900	4 / 4	-	-	- <sup>2)</sup>	-	-	346
<b>Strojevi s jednim diskom</b>												
BDS 43/150 C Classic	5.890,60	1.291-243.0	430	-	-	10	-	-	-	-	-	347
BDS 51/180 C Adv	7.864,22	1.291-227.0	510	-	-	10	-	-	-	-	-	347
BDS 43/180 C Adv	6.873,63	1.291-226.0	430	-	-	10	-	-	-	-	-	347
BDS 33/180 C Adv	6.117,46	1.291-220.0	330	-	-	8	-	-	-	-	-	347
BDS 43/Duo C Adv	9.679,04	1.291-223.0	430	-	-	10	-	-	-	-	-	347
<b>Sredstvo za čišćenje stepenica/pokretnih stepenica</b>												
BR 47/35 Esc	115.846,01	1.310-109.0	470	-	-	35 / 35	-	-	-	-	-	348
BR 45/10 Esc	46.807,23	1.310-121.0	450	-	-	-	-	-	-	-	-	348
BD 17/5 C	na upit	1.737-107.0	170 / 200	-	-	-	-	-	-	-	-	349
<b>Strojevi za poliranje</b>												
BDP 50/1500 C	17.316,41	1.291-141.0	510	-	900	-	-	-	-	-	-	348

■ NOVO ■ Sadržano u okviru isporuke. □ Mogući pribor. <sup>1)</sup> U kombinaciji s glavom R. <sup>2)</sup> Dostupan vanjski punjač. Neobavezujuća preporučena cijena bez PDV-a.



## 1 Litij-ionska baterija

Litij-ionske baterije vrlo su snažne i ne zahtijevaju apsolutno nikakvo održavanje. Imaju dug vijek trajanja, a napune se u pola vremena (u usporedbi s uobičajenim gel baterijama). Medupunjenja su moguća u svakom trenutku kako bi uređaj uvijek bio spreman za uporabu.

## 2 Urednost pri radu: Home-Base-Kit

Brojni strojevi za ribanje i usisavanje opremljeni su Home-Base-Kitom, sustavom spremanja opreme. Kit „Mopp“ dolazi s kopčom za mop, podupiračem za mop i držačem boce. Kit „Box“ nudi dovoljno mjesta za sigurno spremanje 3 boce te krpa, lopatica, rezervnih vrećica za smeće, rukavica itd.

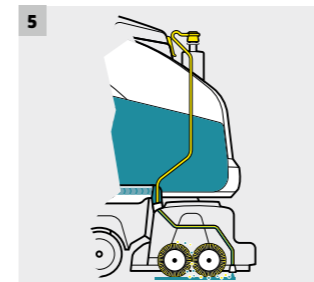

## 5 Dose - inteligentno doziranje sredstva za čišćenje

Tehnologija Dose omogućuje točno doziranje sredstva za čišćenje pomoću regulatora. I stavljanje drugih sredstava za čišćenje bez pražnjenja spremnika - čak i u vožnji. To štedi sredstva za čišćenje i radno vrijeme. Budući da su sredstva za čišćenje i dovod svježe vode odvojeni, sprječava se nastajanje klica.

## 6 Kodiranje bojom

Jednostavno i lako razumljivo rukovanje zbog oznaka u boji: upravljački su elementi žuti, a servisni elementi sivi. Upotrijebljeni simboli vrlo su jasno i pregledno poredani. Rukovatelj će se snaći nakon kratkog upućivanja, a u svakom trenutku može prijeći i na drugi uređaj jer su oznake jednake.

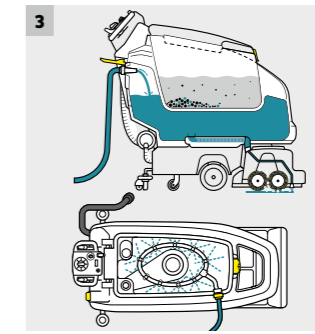

## 3 Auto-Fill i sustav ispiranja spremnika

Auto-Fill: crijevo za vodu priključite na uređaj pomoću spojke za crijevo pa napunite spremnik. Dovod vode automatski se zaustavlja kada je spremnik pun. Sustav ispiranja spremnika: Spremnik prijave vode može se po završetku čišćenja jednostavno i lako očistiti pomoću integriranog ispiranja spremnika. Samo crijevo za vodu spojite s uređajem preko spojke za crijevo i isperite spremnik. Voda za ispiranje odlazi preko ispusnog crijeva. Tako se spremnik čisti bez prskanja, a i podržava se koncept HACCP.

## 4 Tiho, štedljivo, jednostavno za uporabu i učinkovito

Sa stupnjem ecoefficiency ovisno o modelu stroja smanjuje se potrošnja energije, potrošnja sredstava za čišćenje ili čak i potrošnja vode. Stoga stroj može ne samo znatno dulje raditi, nego to šteti još i novac. Usto je stroj i znatno tiši. Pomoću regulatora EASY-Operation moguće je odabrati različite unaprijed definirane programe čišćenja. Time se povećava sigurnost od pogrešnog rukovanja.



## 7 KIK

Sustav KIK pruža visok stupanj sigurnosti od pogrešna rukovanja strojem za ribanje i usisavanje. Rukovatelj ne može mijenjati osnovne postavke na stroju. Njih je predradnik namjestio za dotične radove čišćenja odnosno objekta. Rukovatelj mora samo utaknuti svoj ključ i na programu EASY odabrati program za čišćenje. Samo ispravno kodirani ključ pokreće uređaj. Time je osigurana vrhunska sigurnost.

## 8 Fleet

Kärcher Fleet jamči pouzdano upravljanje flotom. Omogućuje pregled strojnog parka i aktivnosti čišćenja. Zbog toga su procesi čišćenja transparentni i omogućeno je precizno dokumentiranje bez rupa.

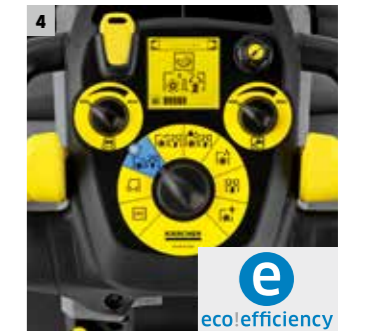

## KOJI JE STROJ ZA RIBANJE I USISAVANJE PRAVI?



### Stroj za ribanje i usisavanje sa sjedalom/step-on

**Površina za čišćenje:**  
1200 do 30.000 m<sup>2</sup>

**Objekti za čišćenje:**

Velike površine gotovo bez premještanja, npr. skladišta, proizvodne hale, trgovački centri, garaže, sajmovi, zračne luke



### Samohodni stroj za ribanje i usisavanje

**Površina za čišćenje:**  
400 do 5000 m<sup>2</sup>

**Objekti za čišćenje:**

Površine srednje veličine s malo ili nimalo premještanja, npr. maloprodaja, sportske dvorane, hodnici i prolazi, obrazovne ustanove, bazeni, ulazni prostori



### Ručno vođeni / kompaktan stroj za ribanje i usisavanje

**Površina za čišćenje:**  
200 do 1000 m<sup>2</sup>

**Objekti za čišćenje:**

Male površine s povećanim premještanjem, npr. bistro, butik, benzinska postaja, prodajno-izložbeni prostor, wellness, ordinacija, kuhinja, pekara



### Autonomni stroj za ribanje i usisavanje

**Površina za čišćenje:**  
od 500 m<sup>2</sup>

**Objekti za čišćenje:**

Male i srednje velike površine s malim do povećanim premještanjem, npr. supermarketi, hodnici i prolazi, trgovački centri



**Svojstva:**

- Visok površinski učinak
- Dugotrajan rad do 6 sati
- Visok stupanj ugodnosti rukovanja za rad bez umaranja

**Pribor za posebne primjene:**

- Zaštitni pokrov
- Rotacijsko svjetlo
- Bočna metla
- Doziranje sredstva za čišćenje Dose



**Svojstva:**

- Dobra kontrola rezultata
- Visok stupanj sigurnosti zbog jednostavnog manipuliranja
- Dugotrajan rad do 5,5 sati

**Pribor za posebne primjene:**

- Komplet Home-Base „Box“
- Usisno crijevo
- Usisavanje raspršivanjem
- Klimatski neutralno čišćenje



**Svojstva:**

- Velika okretnost
- Mobilnost (transport)
- Mala težina
- Vrijeme rada do 3 sati

**Pribor za posebne primjene:**

- Komplet Home-Base „Mopp“
- Stanica za doziranje sredstva za čišćenje DS 3
- Crijevo za punjenje
- Čišćenje tepiha



**Svojstva:**

- Potpuno autonomno čišćenje s docking stanicom
- Čišćenje raznih područja po potrebi i fleksibilno
- Inteligentno automatsko planiranje rute
- Čišćenje do ruba

**Pribor za posebne primjene:**

- Docking stanica
- Rotacijsko svjetlo

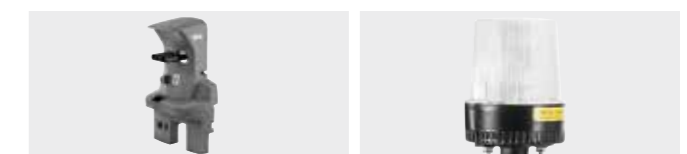
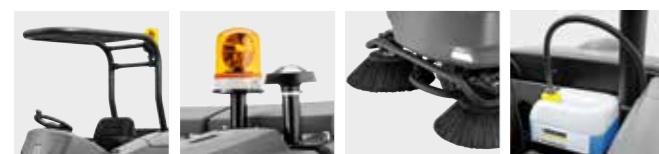



## ODABIR GLAVE S ČETKAMA

### Glava s četkom s tehnikom diskova

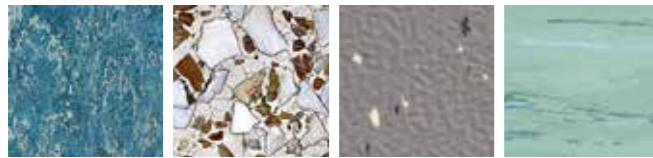
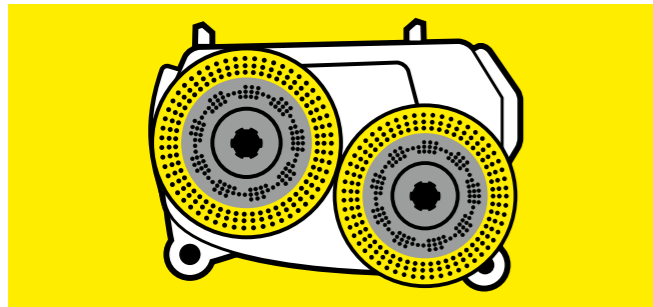

- Posebno za nestrukturirane podne obloge
- Optimalno za osjetljive podove
- Malo habanje četke
- Posebno tih rad

### Glava s četkom s tehnikom valjaka

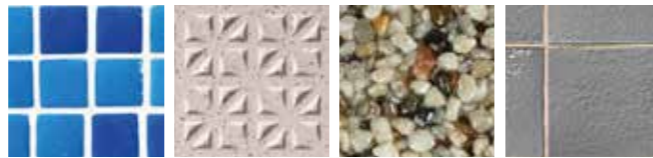
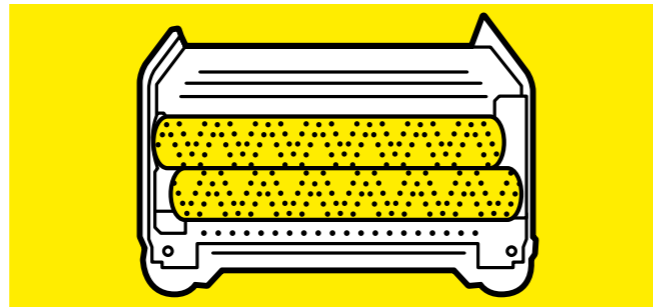

- Posebno za strukturirane podne obloge
- Velika pritiska sila
- Za jako nečiste površine
- Funkcija metenja
- Efekt samočišćenja valjaka
- Dobro čišćenje kutova

## ODABIR USISNE KONZOLE

### Ravna usisna konzola

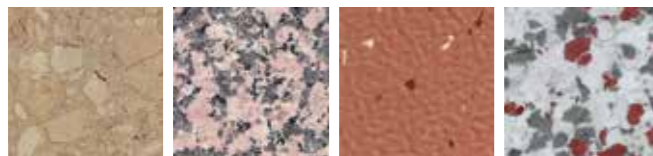
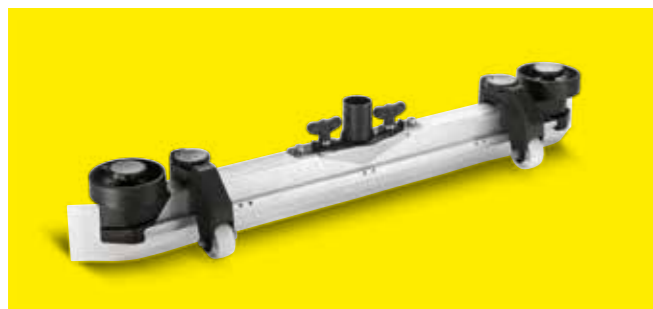

- Posebno za podne obloge bez fuga
- Jednostavno namještanje
- Dovoljno za brojne podne obloge

### Savijena / V usisna konzola



- Posebno za podne obloge s fugama
- Optimalno sušenje fuga
- Poboľšan prihvat krupne prljavštine (V oblik)

## PRAVI PRIBOR ZA SVAKU PRIMJENU

	Tehnika valjaka R			Tehnika-diskova D	Tehnika diskova D / O		Osciliranje	Preporuka sredstva za čišćenje
	Četka s valjcima Strukturirane obloge	Jastučić s valjcima Nestrukturirane obloge	Valjak od mikrovlakana	Četka s diskovima Strukturirane obloge	Jastučić s diskovima Nestrukturirane obloge	Jastučić od mikrovlakana	Jastučić	
<b>Generalno čišćenje</b>								
<b>Elastične podne obloge</b>								
PVC, linoleum, kaučuk, PUR	■	■		■	■			RM 752 <sup>1)</sup> /754
<b>Podovi od prirodnog kamena (granit, mramor, škriljevac ...)</b>								
Mat	■	■		■	■			RM 752 <sup>1)</sup> /754/751 <sup>3)</sup>
Sjajno	■	■		■	■			RM 754/751 <sup>3)</sup>
<b>Podovi od umjetnog kamena (pločice, beton, umjetni kamen...)</b>								
Mat	■	■		■	■			RM 752 <sup>1)</sup> /754/751 <sup>3)</sup>
Sjajno	■	■		■	■			RM 754/751 <sup>3)</sup>
Pločice od finog kamena			□		□	□		RM 752
<b>Premazi od umjetne smole</b>								
PUR, epoksidna smola, kameni tepih	■	■		■	■			RM 752/751 <sup>3)</sup>
<b>Saniranje zaštitnog filma</b>								
Premazi		■			■		■	RM 756
<b>Svakodnevno čišćenje</b>								
<b>Elastične podne obloge</b>								
PVC, linoleum, kaučuk, PUR	■	■		■	■		■	RM 756
<b>Podovi od prirodnog kamena (granit, mramor, škriljevac ...)</b>								
Mat	■	■		■	■		■	RM 756
Sjajno	■	■		■	■		■	RM 755
<b>Podovi od umjetnog kamena (pločice, beton, umjetni kamen...)</b>								
Mat	■	■		■	■		■	RM 756
Sjajno	■	■		■	■		■	RM 755
Pločice od finog kamena			□		□	□		RM 753
<b>Premazi od umjetne smole</b>								
PUR, epoksidna smola, kameni tepih	■	■		■	■		■	RM 69
<b>Sustav za dijamantno čišćenje (podovi od prirodnog kamena, podovi od umjetnog kamena, premazi od umjetne smole)</b>								
Generalno čišćenje					◇	◇		RM 756
Svakodnevno čišćenje					◇	◇		RM 755
<b>Poliranje</b>								
<b>Elastične podne obloge</b>								
PVC, linoleum, kaučuk, PUR	□	■		□	■			RM 748
<b>Podovi od prirodnog kamena (granit, mramor, škriljevac ...)</b>								
Sjajno	□	■		□	■			RM 748/746
<b>Podovi od umjetnog kamena (pločice, beton, umjetni kamen...)</b>								
Sjajno	□	■		□	■			RM 748
<b>Premazi od umjetne smole</b>								
PUR, epoksidna smola, kameni tepih	□	■		□	■			RM 748
<b>Kristaliziranje</b>								
Podne obloge s vapnencom (mramor, terrazzo, umjetni kamen ...)	■				◆			RM 749/775 <sup>4)</sup>
<b>Boje jastučića i četki</b>								
□ Bijela ■ Bež ■ Prirodna ■ Žuta □ Melamin, siva ■ Zelena ■ Crvena ■ Crna □ Plava/bijela (mikrovlakna) ■ Narančasta ◆ ◆ ◆ Dijamant: bijela, žuta, zelena ■ Jastučić SPP, smeđa								
<sup>1)</sup> Ne kod površina osjetljivih na lužine (linoleum, kaučuk, polirani vapnenac ...).								
<sup>2)</sup> Kod fuga i jako strukturiranih obloga.								
<sup>3)</sup> Kod mineralnih nečistoća na oblogama osjetljivima na kiseline (cementna koprena, ostatci vapna ...).								
<sup>4)</sup> Upotrebljava se samo s jastučastim diskovima.								

## INDIVIDUALNA KONFIGURACIJA STROJA B 300 R I

1. Odaberite vrstu pogona: dizel ili ukapljeni plin (LPG)
2. Kompleti za nadogradnju



Zaštitni pokrov bez stakala



StVZO



Kärcher Fleet



Desna/lijeva bočna četka za ribanje



Desna/lijeva bočna metla

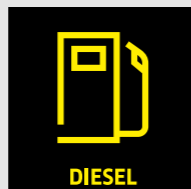

DIESEL

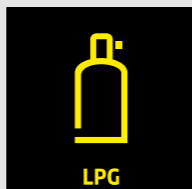

LPG

Pogon: dizel / LPG



### Radno svjetlo

U uvjetima slabog osvjetljenja unosi svjetlo u tamu te znatno povećava sigurnost korisnika i trećih osoba na radu.



### Bočna četka za ribanje

Opcionalna bočna četka za ribanje može se postaviti s obje strane, ima opružno uležištenje radi sprječavanja sudara te povećava radnu širinu do 1655 milimetara.



### Rukovanje

Lako upravljanje pomoću robusne ručice otporne na habanje omogućuje opušteno rukovanje strojem.



ROAD USE KIT

### Prometna dozvola

B 300 R I ima dozvolu za prijevoz u javnom cestovnom prometu u skladu sa StVZO i stoga se bez razmišljanja može koristiti na javnim površinama.



	B 300 R I D	B 300 R I LPG
<b>Tehnički podaci</b>		
Radna širina četkanja	mm	1045
Radna širina metenja sa 2 bočne metle	mm	1755
Radna širina mokrog ribanja sa 2 bočne četke za ribanje	mm	1655
Radna širina usisavanja	mm	1440
Teoretski površinski učinak	m <sup>2</sup> /h	17550
Spremnik svježe/priljave vode	l	300 / 300
Maks. brzina	km/h	12
Maks. brzina čišćenja	km/h	10
Pritisak četkanja (maks.)	g/cm <sup>2</sup> / kg	250 / 150
Broj okretaja četki	okr/min	460
Spremnik za smeće	l	180
Protok vode (maks.)	l/min	12
Napajanje uređaja	V	12
Snaga motora	kW	25
Težina	kg	1750
Dimenzije (D × Š × V) (uklj. zaštitni pokrov)	mm	2400 × 1540 × 2040
Dimenzije (D × Š × V) (bez nadstrešnice)	mm	2400 × 1540 × 1760
<b>Oprema</b>		
Valjkasta četka		■
Jedinica za metenje i usisavanje		■
Integrirani uređaj za metenje		■
Rotacijsko svjetlo		■
Bočno ogledalo		■
Radno svjetlo		■
Usisna konzola		■
Automatsko podizanje glave četke i usisne konzole		■
Elektronički namjestiva sila pritiskanja		■
<b>Dodatna oprema</b>		
Desna/lijeva bočna metla		□
Desna/lijeva bočna četka za ribanje		□
Zaštitni pokrov bez stakala		□
StVZO		□
Kärcher Fleet		□
<b>Broj za narudžbu</b>	<b>1.480-235.2</b>	<b>1.480-235.2</b>

■ Sadržano u opsegu isporuke. □ Mogući izbor.



## INDIVIDUALNA KONFIGURACIJA STROJA B 250 R



## Glave valjka

Glave valjka (R) imaju prednosti kod čišćenja strukturiranih podova ili kod dubljih fuga, a glave diska (D) prije svega kod glatkih površina.

## Radno svjetlo

U tamnim područjima, kao primjerice u garažama i logističkim centrima, radno svjetlo poboljšava vidljivost i stroj se može bolje uočiti.

## Doziranje sredstva za čišćenje

Kod sustava za doziranje sredstva za čišćenje Dose, sredstvo za čišćenje se po potrebi dodaje svježoj vodi. Doziranje se može namjestiti od 0 do 3 posto.

## Dodatna oprema

Osim toga tu je i brojna druga dodatna oprema kao što je trepavo svjetlo, reciklaža, usisavanje raspršivanje, zaštitni pokrov ili bočne metle, koji stroj čine još učinkovitijim.



	B 250 R I			B 250 R		
	R 120	R 100	D 100	R 120	R 100	D 100
<b>+ glava četke</b>						
<b>Tehnički podaci</b>						
Radna širina četkanja	mm	1200	1000	1000	1200	1000
Radna širina usisavanja	mm	1420	1060	1060	1420	1060
Teoretski površinski učinak	m <sup>2</sup> /h	9600	8000	8000	9600	8000
Spremnik svježe/prijave vode	l	250 / 250	250 / 250	250 / 250	250 / 250	250 / 250
Pritisak četkanja (maks.)	g/cm <sup>2</sup> / kg	230 / 150	260 / 150	35 / 150	230 / 150	260 / 150
Broj okretaja četki	okr/min	600-1200	600-1200	140	600-1200	600-1200
Spremnik za smeće	l	60 + 24	60 + 20	60	24	20
Maks. protok vode	l/min	8	8	8	8	8
Napajanje uređaja	V	36	36	36	36	36
Ulazna snaga uređaja	W	6900	6900	6500	5200	5200
Težina (s baterijom)	kg	1470	1450	1450	1270	1250
Dimenzije bez nadstrešnice (D x Š x V)	mm	2730 x 1260 x 1550	2730 x 1060 x 1550	2730 x 1060 x 1550	1900 x 1260 x 1550	1900 x 1060 x 1550
<b>Oprema</b>						
Valjkasta četka		■	■	-	■	■
Četka s diskom	-	-	-	■	-	■
Integrirani uređaj za metenje	■	■	-	■	■	-
Jedinica za metenje i usisavanje	■	■	■	-	-	-
Auto-Fill (automatsko punjenje)	■	■	■	■	■	■
FACT	■	■	-	■	■	-
ecoefficiency-stupanj	■	■	■	■	■	■
Dodatna kočnica	■	■	■	■	■	■
Automatsko podizanje glave četke i usisne konzole	■	■	■	■	■	■
Elektronički namjestiva sila pritiskanja	■	■	■	■	■	■
KIK (Kärcher Intelligent Key)	■	■	■	■	■	■
<b>Varijante opreme</b>						
Baterija, minimalno održavanje, 36 V / 630 Ah	<input type="checkbox"/>	<input type="checkbox"/>	<input type="checkbox"/>	<input type="checkbox"/>	<input type="checkbox"/>	<input type="checkbox"/>
Punjač (vanjski)	<input type="checkbox"/>	<input type="checkbox"/>	<input type="checkbox"/>	<input type="checkbox"/>	<input type="checkbox"/>	<input type="checkbox"/>
Usisna konzola, guma otporna na ulje (1160)	<input type="checkbox"/>	<input type="checkbox"/>	<input type="checkbox"/>	<input type="checkbox"/>	<input type="checkbox"/>	<input type="checkbox"/>
Usisna konzola, zakrivljena, guma otporna na ulje (1160)	<input type="checkbox"/>	<input type="checkbox"/>	<input type="checkbox"/>	<input type="checkbox"/>	<input type="checkbox"/>	<input type="checkbox"/>
Usisna konzola, guma otporna na ulje (1400)	<input type="checkbox"/>	<input type="checkbox"/>	<input type="checkbox"/>	<input type="checkbox"/>	<input type="checkbox"/>	<input type="checkbox"/>
Usisna konzola, zakrivljena, guma otporna na ulje (1400)	<input type="checkbox"/>	<input type="checkbox"/>	<input type="checkbox"/>	<input type="checkbox"/>	<input type="checkbox"/>	<input type="checkbox"/>
<b>Dodatna oprema</b>						
Bočne metle	<input type="checkbox"/>	<input type="checkbox"/>	<input type="checkbox"/>	<input type="checkbox"/>	<input type="checkbox"/>	-
Doziranje sredstva za čišćenje DOSE	<input type="checkbox"/>	<input type="checkbox"/>	<input type="checkbox"/>	<input type="checkbox"/>	<input type="checkbox"/>	<input type="checkbox"/>
Usisavanje raspršivanjem	<input type="checkbox"/>	<input type="checkbox"/>	<input type="checkbox"/>	<input type="checkbox"/>	<input type="checkbox"/>	<input type="checkbox"/>
Zaštitni pokrov	<input type="checkbox"/>	<input type="checkbox"/>	<input type="checkbox"/>	<input type="checkbox"/>	<input type="checkbox"/>	<input type="checkbox"/>
Rotacijsko svjetlo	<input type="checkbox"/>	<input type="checkbox"/>	<input type="checkbox"/>	<input type="checkbox"/>	<input type="checkbox"/>	<input type="checkbox"/>
Radno svjetlo	<input type="checkbox"/>	<input type="checkbox"/>	<input type="checkbox"/>	<input type="checkbox"/>	<input type="checkbox"/>	<input type="checkbox"/>
Bočna četka za ribanje	-	-	-	-	<input type="checkbox"/>	<input type="checkbox"/>
Kärcher Fleet	<input type="checkbox"/>	<input type="checkbox"/>	<input type="checkbox"/>	<input type="checkbox"/>	<input type="checkbox"/>	<input type="checkbox"/>
<b>Broj za narudžbu</b>	<b>1.480-231.2</b>	<b>1.480-231.2</b>	<b>1.480-231.2</b>	<b>1.480-231.2</b>	<b>1.480-231.2</b>	<b>1.480-231.2</b>

\* Potreban pribor. ■ Sadržano u opsegu isporuke. □ Moguć izbor.

## INDIVIDUALNA KONFIGURACIJA STROJA B 200 R



**Ekstremno okretan**  
Kratka i uska konstrukcija osigurava veliku okretnost i agilnost stroja.



**Sustav za doziranje sredstva za čišćenje**  
Sustav za doziranje sredstva za čišćenje Dose osigurava ravnomjerno i precizno doziranje količine sredstva za čišćenje.



**Funkcija Auto-Fill**  
Sigurno automatsko punjenje spremnika za svježu vodu koje šteti vrijeme.



**Dodatne svjetiljke**  
Standardno dnevno svjetlo za vožnju, osvjetljenje glave četke i opcijnska radna svjetiljka povećavaju sigurnost i komfor za korisnika.

## INDIVIDUALNA KONFIGURACIJA

Kako bismo vam ponudili savršen stroj za vaše zahtjeve, B 200 R je dostupan u raznim radnim širinama, s četkama s pločama ili valjcima te s odgovarajućom usisnom konzolom. Dakle odaberite točno ona svojstva koja su vam potrebna za vašu namjenu. Od ovog trenutka i sa standardno ugrađenim dnevnim svjetlom.

		B 200 R				
+ glava četke		R 90	D 90	R 75	D 75	D 110
<b>Tehnički podaci</b>						
Radna širina četkanja	mm	900	900	750	750	1100
Radna širina usisavanja	mm	1060	1060	940	940	1200
Teoretski površinski učinak	m <sup>2</sup> /h	5400	5400	4500	4500	6600
Volumen spremnika svježe/prijave vode	l	200 / 200	200 / 200	200 / 200	200 / 200	200 / 200
Brzina vožnje i čišćenja	km/h	6	6	6	6	6
Maks. pritisak četkanja	g/cm <sup>2</sup> / kg	505 / 89	34 / 96	560 / 82	46 / 87	23 / 102
Broj okretaja četki	okr/min	600-1300	180	600-1300	180	180
Spremnik za smeće	l	9	-	7	-	-
Maks. protok vode	l/min	9	9	9	9	9
Napajanje uređaja	V	36	36	36	36	36
Napajanje punjača	V / Hz	230 / 50-60	230 / 50-60	230 / 50-60	230 / 50-60	230 / 50-60
Ulazna snaga cijelog stroja (ecoefficiency mod)	W	2800 (1680)	2800 (1680)	2800 (1680)	2800 (1680)	2800 (1680)
Težina (s baterijom)	kg	475 (565)	475 (565)	475 (565)	475 (565)	475 (565)
Dimenzije bez nadstrešnice (D × Š × V)	mm	1860 × 910 × 1410	1860 × 910 × 1410	1860 × 910 × 1410	1860 × 910 × 1410	1860 × 1120 × 1410
<b>Oprema</b>						
Valjkasta četka		■	-	■	-	-
Četka s diskom		-	■	-	■	■
Integrirani uređaj za metenje		■	-	■	-	-
Pogon na sve kotače		-	-	-	-	-
Auto-Fill (automatsko punjenje)		□	□	□	□	□
FACT		■	-	■	-	-
ecoefficiency-stupanj		■	■	■	■	■
Automatsko podizanje glave četke i usisne konzole		■	■	■	■	■
Elektronički namjestiva sila pritiskanja		■	■	■	■	■
Sposobnost uspona dugotrajno / kratkotrajno	%	10 / 15	10 / 15	10 / 15	10 / 15	10 / 15
KIK (Kärcher Intelligent Key)		■	■	■	■	■
Veliki zaslon u boji		■	■	■	■	■
Ugradni punjač		□	□	□	□	□
<b>Varijante opreme</b>						
Baterija, bez održavanja, 36 V / 180 Ah / 36 V / 240 Ah		□	□	□	□	□
Usisna konzola, guma otporna na ulje (940 mm)		-	-	□	□	-
Usisna konzola, zakrivljena, guma otporna na ulje (940 mm)		-	-	□	□	-
Usisna konzola, guma otporna na ulje (1060 mm)		□	□	-	-	-
Usisna konzola, zakrivljena, guma otporna na ulje (1060 mm)		□	□	-	-	-
<b>Dodatna oprema</b>						
Bočne metle		□	-	□	-	-
Doziranje sredstva za čišćenje DOSE		□	□	□	□	□
Bočna četka za ribanje		□	□	□	□	□
Rotacijsko svjetlo / radna rasvjeta		□	□	□	□	□
Sustav automatskog / ručnog ispiranja		□ / □	□ / □	□ / □	□ / □	□ / □
Kärcher Fleet		□	□	□	□	□
Zaštitna ograda		□	□	□	□	■
<b>Broj za narudžbu</b>		<b>1.246-200.2</b>	<b>1.246-200.2</b>	<b>1.246-200.2</b>	<b>1.246-200.2</b>	<b>1.246-200.2</b>

■ Sadržano u opsegu isporuke. □ Mogući izbor.



## INDIVIDUALNA KONFIGURACIJA STROJA B 150 R

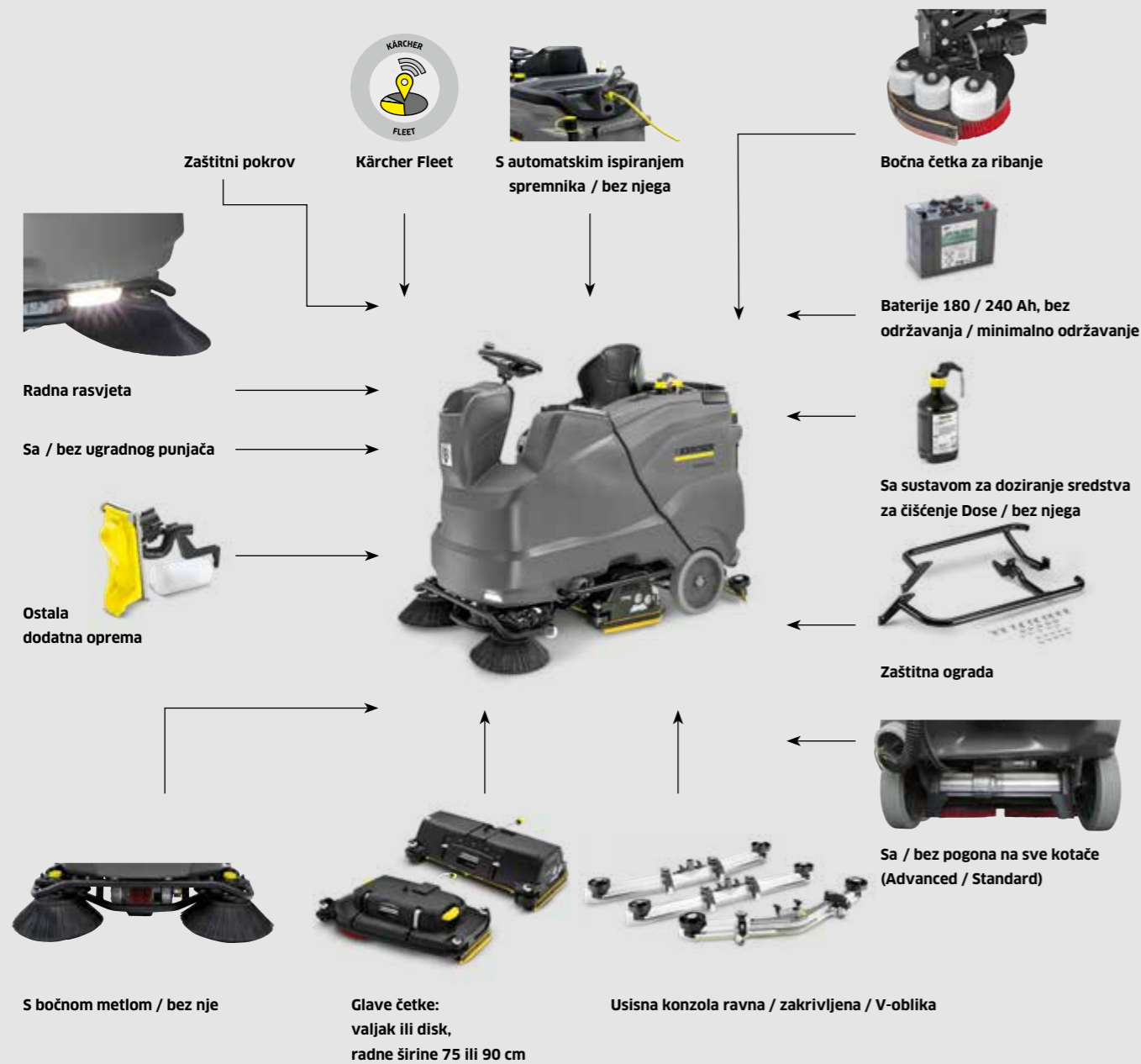

S bočnom metlom / bez nje

Glave četke:  
valjak ili disk,  
radne širine 75 ili 90 cm

Usisna konzola ravna / zakrivljena / V-oblika



## Bočna četka za ribanje

Omogućuje ribanje u neposrednoj blizini kotača i kontura. U slučaju dodira s rubom automatski se sklanja pod uređaj.



## Auto-Fill (automatsko punjenje)

Automatski sustav punjenja omogućuje punjenje spremnika vanjskim crijevom s uobičajenom spojkom za crijeva.



## Automatsko ispiranje spremnika

Kod sustava automatskog ispiranja spremnika priključuje se crijevo za svježju vodu s dosadašnjom spojkom za crijevo.

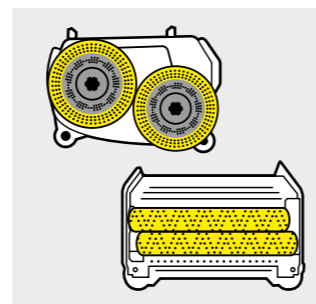

## Glave četke

Ovisno o primjeni raspoložive su različite radne širine (75 i 90 cm). Sustav s valjkom ili diskom.

## INDIVIDUALNA KONFIGURACIJA

Na raspolaganju su dva različita osnovna modela, Standard i Advanced. Izvedba Advanced prvenstveno se razlikuje pogonom na sve kotače za bolju trakciju i boljom opremom poput automatskog punjenja. Usto su tu 4 glave četke u 2 radne širine kao disk ili valjak. Osim toga možete se odlučiti i za drugu opremu poput različitih baterija ili usisnih konzola.

	B 150 R Adv		B 150 R	
	R 90 / D 90	R 75 / D 75	R 90 / D 90	R 75 / D 75
<b>+ glava četke</b>				
<b>Tehnički podaci</b>				
Radna širina četkanja	mm	900	750	900
Radna širina usisavanja	mm	1060	940	1060
Teoretski površinski učinak	m <sup>2</sup> /h	9000	7500	5400
Volumen spremnika svježe/prijave vode	l	150 / 150	150 / 150	150 / 150
Brzina vožnje i čišćenja	km/h	10	10	6
Maks. pritisak četkanja	g/cm <sup>2</sup> kg	505 / 89 34 / 96	560 / 82 46 / 87	505 / 89 34 / 96
Broj okretaja četki	okr/min	600-1300 / 180	600-1300 / 180	600-1300 / 180
Spremnik za smeće	l	9 / -	7 / -	9 / -
Maks. protok vode	l/min	9	9	9
Napajanje uređaja	V	36	36	36
Napajanje punjača	V / Hz	230 / 50-60	230 / 50-60	230 / 50-60
Ulazna snaga cijelog stroja (ecoefficiency mod)	W	3240 (1950)	3240 (1950)	2800 (1680)
Težina (s baterijom)	kg	435-520	435-520	435-520
Dimenzije bez dodatka (d x š x v)	mm	1790 x 910 x 1410	1790 x 800 x 1410	1790 x 910 x 1410
<b>Oprema</b>				
Valjkasta četka		■ / -	■ / -	■ / -
Četka s diskom		- / ■	- / ■	- / ■
Integrirani uređaj za metenje		■ / -	■ / -	■ / -
Pogon na sve kotače		■	■	-
Auto-Fill (automatsko punjenje)		■	■	□
ecoefficiency-stupanj		■	■	■
Automatsko podizanje glave četke i usisne konzole		■	■	■
Elektronički namjestiva sila pritiskanja		■	■	■
Sposobnost uspona dugotrajno / kratkotrajno	%	15 / 18	15 / 18	10 / 15
KIK (Kärcher Intelligent Key)		■	■	■
Veliki zaslon u boji		■	■	■
Ugradni punjač		□	□	□
<b>Varijante opreme</b>				
Baterija, bez održavanja, 36 V / 180 Ah / 36 V / 240 Ah		□	□	□
Usisna konzola, guma otporna na ulje (940 mm)		-	□	-
Usisna konzola, zakrivljena, guma otporna na ulje (940 mm)		-	□	-
Usisna konzola, guma otporna na ulje (1060 mm)		□	-	-
Usisna konzola, zakrivljena, guma otporna na ulje (1060 mm)		□	-	-
<b>Dodatna oprema</b>				
Bočne metle		□ / -	□ / -	□ / -
Bočna četka za ribanje		□	□	□
Doziranje sredstva za čišćenje DOSE		□	□	□
Rotacijsko svjetlo / radna rasvjeta		□	□	□
Sustav automatskog / ručnog ispiranja		□ / □	□ / □	□ / □
Kärcher Fleet		□	□	□
Zaštitna ograda		□	□	□
<b>Broj za narudžbu</b>		<b>1.246-020.2</b>	<b>1.246-020.2</b>	<b>1.246-020.2</b>

■ Sadržano u opsegu isporuke. □ Mogući izbor.

## 200 LITARSKA KLASA



Bez glave s četkom i usisne konzole



B 200 R Bp Pack Dose Fleet



B 200 R Bp Pack Dose

## Tehnički podaci

		B 200 R Bp Pack Dose Fleet	B 200 R Bp Pack Dose
Radna širina četkanja	mm	750-1100	750-1100
Radna širina usisavanja	mm	940-1200	940-1200
Teoretski površinski učinak	m <sup>2</sup> /h	4500-6600	4500-6600
Volumen spremnika svježe / prijave vode	l	200 / 200	200 / 200
Broj okretaja	okr/min	180-1300	180-1300

## Oprema

	B 200 R Bp Pack Dose Fleet	B 200 R Bp Pack Dose
Baterija	Mokra, minimalno održavanje, 36 V / 240 Ah	Mokra, minimalno održavanje, 36 V / 240 Ah
Auto-Fill-In (automatsko punjenje)	Da	Da
Sustav čišćenja spremnika	Da	Da
Doziranje sredstva za čišćenje DOSE	Da	Da
<b>Broj za narudžbu</b>	<b>0.300-316.0</b>	<b>0.300-377.0</b>
<b>Cijena</b>	<b>171.871,02</b>	<b>165.590,07</b>

Neobavezujuća preporučena cijena bez PDV-a.

## Pripor B 200 R i B 150 R

Naziv proizvoda	Br. za narudžbu	UT	Cijena
Glava s četkom R 75	2.763-006.0	02	20.767,64
Glava s četkom D 75	2.763-005.0	02	23.164,32
Glava s četkom R 90 S	2.763-007.0	02	23.164,32
Glava s četkom D 90 S	2.763-008.0	02	26.244,22
Glava s četkom D 110 S (samo za B 200 R)	2.763-045.0	02	31.634,04
Usisna konzola ravna, otporna na ulje, s potpornim valjkom, 940 mm	4.777-402.0	02	3.036,52
Usisna konzola zakrivljena, otporna na ulje, s potpornim valjkom, 940 mm	4.777-412.0	02	3.144,97
Usisna konzola, ravna, otporna na ulje, s potpornim valjkom 1060 mm	4.777-403.0	02	3.210,04
Usisna konzola, zakrivljena, otporna na ulje, s potpornim valjkom 1060 mm	4.777-413.0	02	3.437,78
V-usisna konzola, za R/D 75, 1100 mm	4.777-081.0	02	3.372,71
V-usisna konzola, za R/D 90, 1120 mm	4.777-078.0	02	3.871,57

Neobavezujuća preporučena cijena bez PDV-a.



## 150 LITARSKA KLASA



Bez glave s četkom i usisne konzole



B 150 R Bp Pack Dose + rotacijsko svjetlo



B 150 R Bp Pack Dose Fleet

## Tehnički podaci

		B 150 R Bp Pack Dose + rotacijsko svjetlo	B 150 R Bp Pack Dose Fleet
Radna širina četkanja	mm	750-900	750-900
Radna širina usisavanja	mm	940-1060	940-1060
Teoretski površinski učinak	m <sup>2</sup> /h	3200-9000	3200-9000
Volumen spremnika svježe / prijave vode	l	150 / 150	150 / 150
Broj okretaja	okr/min	180-1300	180-1300

## Oprema

	B 150 R Bp Pack Dose + rotacijsko svjetlo	B 150 R Bp Pack Dose Fleet
Baterija	Gel, bez održavanja, 36 V / 240 Ah	Gel, bez održavanja, 36 V / 240 Ah
Auto-Fill-In (automatsko punjenje)	Da	Da
Sustav čišćenja spremnika	Da	Da
<b>Broj za narudžbu</b>	<b>0.300-140.0</b>	<b>0.300-314.0</b>
<b>Cijena</b>	<b>157.005,52</b>	<b>160.964,85</b>

Neobavezujuća preporučena cijena bez PDV-a.



Bez glave s četkom i usisne konzole



B 150 R Bp Pack Fleet Dose Adv + bočna metla



B 150 R Bp Pack Dose

## Tehnički podaci

		B 150 R Bp Pack Fleet Dose Adv + bočna metla	B 150 R Bp Pack Dose
Radna širina četkanja	mm	750-900	750-900
Radna širina usisavanja	mm	940-1060	940-1060
Teoretski površinski učinak	m <sup>2</sup> /h	3200-9000	3200-9000
Volumen spremnika svježe / prijave vode	l	150 / 150	150 / 150
Broj okretaja	okr/min	180-1300	180-1300

## Oprema

	B 150 R Bp Pack Fleet Dose Adv + bočna metla	B 150 R Bp Pack Dose
Baterija	Mokra, minimalno održavanje, 36 V / 240 Ah	Mokra, minimalno održavanje, 36 V / 240 Ah
Auto-Fill-In (automatsko punjenje)	Da	Da
Sustav čišćenja spremnika	Da	Da
Pogon na sve kotače uklj. bočnu metlu	Da	Ne
<b>Broj za narudžbu</b>	<b>0.300-269.0</b>	<b>0.300-376.0</b>
<b>Cijena</b>	<b>184.954,81</b>	<b>145.163,52</b>

Neobavezujuća preporučena cijena bez PDV-a.



## 90 LITARSKA KLASA

Bez glave s četkom i usisne konzole

B 90 R Adv Dose Bp Pack  
B 90 R Adv Dose BpB 90 R Adv Bp Pack  
B 90 R Adv BpB 90 R Classic Bp Pack  
B 90 R Classic Bp

Tehnički podaci		B 90 R Adv Dose Bp Pack B 90 R Adv Dose Bp	B 90 R Adv Bp Pack B 90 R Adv Bp	B 90 R Classic Bp Pack B 90 R Classic Bp
Radna širina četkanja	mm	550-750	550-750	550-750
Radna širina usisavanja	mm	850-940	850-940	850-940
Spremnik svježe/prijave vode	l	90 / 90	90 / 90	90 / 90
Baterija	V / Ah	24 / 170   24 / -	24 / 170   24 / -	24 / 170   24 / -
Punjač	V / Hz	230 / 50-60   -	230 / 50-60   -	230 / 50-60   -
Dimenzije (D x Š x V)	mm	1450 x 800 x 1200	1450 x 800 x 1200	1450 x 800 x 1200
Težina	kg	275   152	273   150	272   149

Oprema		B 90 R Adv Dose Bp Pack B 90 R Adv Dose Bp	B 90 R Adv Bp Pack B 90 R Adv Bp	B 90 R Classic Bp Pack B 90 R Classic Bp
Vozni pogon		■	■	■
Automatsko zaustavljanje vode		■	■	■
Varijabilni pritisak		■	■	■
Dose		■	-	-
FACT		■	■	■
Baterija i ugradni punjač uklj.		■   -	■   -	■   -
Broj za narudžbu		1.161-311.0   1.161-310.0	1.161-309.0   1.161-308.0	1.161-307.0   1.161-306.0
Cijena		81.742,52   61.477,03	78.944,67   58.754,80	72.744,04   52.856,63

■ Sadržano u opsegu isporuke. Neobavezujuća preporučena cijena bez PDV-a.

Pribor B 90 R		Br. za narudžbu	UT	Cijena
Naziv proizvoda				
Glava s četkom R 55		2.763-002.0	02	16.202,01
Glava s četkom D 55		2.763-001.0	02	18.490,25
Glava s četkom R 65		2.763-004.0	02	18.490,25
Glava s četkom D 65		2.763-003.0	02	20.767,64
Glava s četkom R 75		2.763-006.0	02	20.767,64
Glava s četkom D 75		2.763-005.0	02	23.164,32
Glava s četkom S 65		2.763-030.0	02	18.490,25
Usisna konzola ravna, otporna na ulje, s potpornim valjkom, 850 mm		4.777-401.0	02	2.895,54
Usisna konzola zakrivljena, otporna na ulje, s potpornim valjkom, 850 mm		4.777-411.0	02	3.036,52
Usisna konzola ravna, otporna na ulje, s potpornim valjkom, 940 mm		4.777-402.0	02	3.036,52
Usisna konzola zakrivljena, otporna na ulje, s potpornim valjkom, 940 mm		4.777-412.0	02	3.144,97
V-usisna konzola, za R/D 55 + R/D 65, 900 mm		4.777-079.0	02	2.960,61
V-usisna konzola, za R/D 75, 1000 mm		4.777-080.0	02	3.079,90

Neobavezujuća preporučena cijena bez PDV-a.

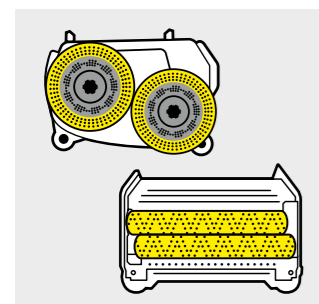

## Glave četke

Na raspolaganju su različite vrste glava četke: glave s valjcima (R) te glave s diskom (D) prije svega za glatke površine.



## Usisna konzola

Za optimalno usisavanje čak i u zavojima na raspolaganju su usisne konzole različitih širina: 850 mm za radne širine do 55 cm, 940 mm za radnu širinu od 65 cm.



## Classic ili Advanced

Classic se odlikuje jednostavnim rukovanjem. Kod izvedbe Advanced preko izbornika se mogu odabrati postavke kao npr. brzine četke ili snaga turbine (Dose samo u kombinaciji s Adv).



## Dodatna oprema

Tu je i brojna dodatna oprema kao što je automatsko punjenje, gume posebno dobre trakcije, pokazivači smjera ili različite četke i jastučići.

## 70 LITARSKA KLASA

BD 50/70 R Classic Bp Pack  
BD 50/70 R Classic Fleet Bp PackBD 50/70 R Classic Bp  
BD 50/70 R Classic Fleet Bp

Tehnički podaci		BD 50/70 R Classic Bp Pack BD 50/70 R Classic Fleet Bp Pack	BD 50/70 R Classic Bp BD 50/70 R Classic Fleet Bp
Radna širina četkanja	mm	510	510
Radna širina usisavanja	mm	850	850
Spremnik svježe/prijave vode	l	70 / 75	70 / 75
Baterija	V / Ah	24 / 105	- / -
Punjač	V / Hz	95-253 / 50-60	-
Dimenzije (D x Š x V)	mm	1310 x 590 x 1060	1310 x 590 x 1060
Težina	g	195	114

Oprema		BD 50/70 R Classic Bp Pack BD 50/70 R Classic Fleet Bp Pack	BD 50/70 R Classic Bp BD 50/70 R Classic Fleet Bp
Vozni pogon		■	■
Četka s diskom		■	■
Automatsko zaustavljanje vode		■	■
Varijabilni pritisak		-	-
Baterija i punjač		■	-
Kärcher Fleet		- / ■	- / ■
Broj za narudžbu		1.161-071.0   1.161-073.0	1.161-070.0   1.161-072.0
Cijena		61.779,50   66.467,78	47.034,09   52.327,31

■ Sadržano u opsegu isporuke. Neobavezujuća preporučena cijena bez PDV-a.

Pribor		Br. za narudžbu	Opis	UT	Cijena
Naziv proizvoda					
Stanica za doziranje sredstva za čišćenje DS 3		2.641-811.0	Može se direktno spojiti na slavinu, prethodno izmiješana voda sa sredstvom za čišćenje se ulije u spremnik za svježu vodu. Također u kombinaciji s ABS sustavom za punjenje. Nije za varijante s opcijom Dose.	02	6.148,96
Dogradni komplet, metla za predmetenje 60 cm		4.039-270.0	Metla za predmetenje može skupljati krupnu prljavštinu i sprečava da ta krupna prljavština dospije na glavu s četkom i u usisnu konzolu.	02	1.720,24
Dogradni komplet, držač vreće za smeće		4.039-269.0	Koristan pribor koji štedi vrijeme: držač za jednostavno učvršćenje vreće za smeće izravno na stroj.	02	1.451,84
Home-Base-Kit, držač krpe		4.039-271.0	Držač krpe omogućuje nošenje krpe na stroju. Jednostavno učvršćenje, komforno rukovanje.	02	790,58
Usisna konzola, ravna		4.777-401.0	Ravna, s potpornim valjkom. Usisna guma od prozirnog poliuretana otpornog na ulje.	02	2.895,54
Usisna konzola, zakrivljena		4.777-411.0	Zakrivljena, s potpornim valjkom. Usisna guma od prozirnog poliuretana otpornog na ulje.	02	3.036,52
Komplet Home-Base „Box“		4.035-406.0	Sigurno spremanje maramica, boca sredstava za čišćenje itd. tijekom čišćenja.	02	457,51
Rotacijsko svjetlo		4.039-267.0	Rotacijsko svjetlo bez zasjepijivanja povećava sigurnost pri radu u tamnim objektima.	02	3.524,53
Baterija		4.035-182.0	Za uređaje s 36 V potrebna su 3 komada.	02	6.864,71
Punjač		6.654-329.0	Punjač za baterije od 24 V od 70 do 105 Ah koje ne trebaju održavanje, s brojem narudžbe 6.654-093.0, 6.654-141.0 i 4.035-449.0.	02	2.928,07

Neobavezujuća preporučena cijena bez PDV-a.

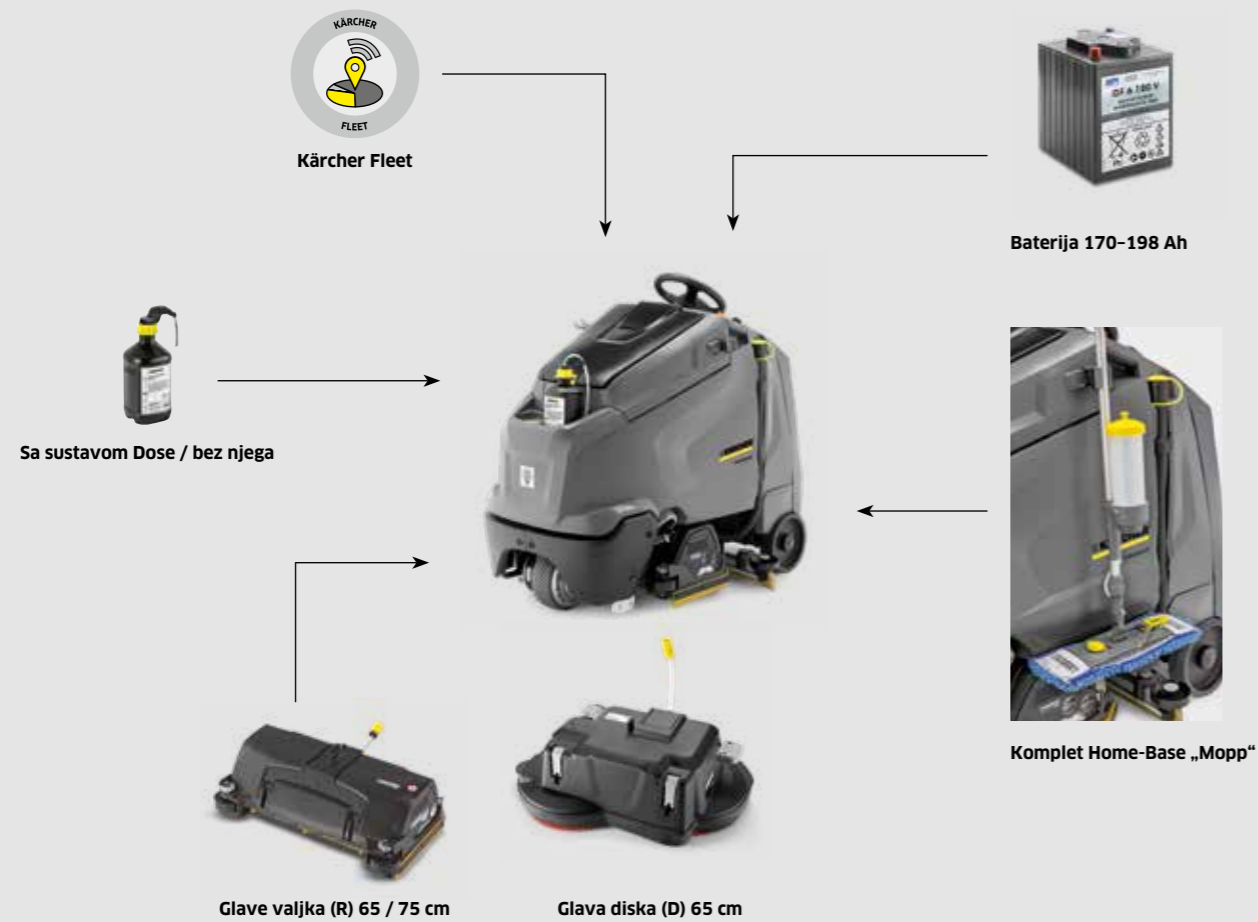

## INDIVIDUALNA KONFIGURACIJA STROJA B 95 RS

**Zaštita turbine**

U poklopcu prljave vode je ugrađen lako dostupan fini filtar koji štiti turbinu. To produkuje životni vijek uređaja.

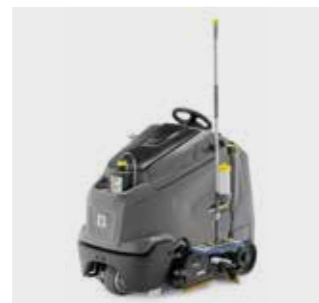
**Home-Base-Kit**

Zahvaljujući Kärcher Home-Base-Kitu moguće je nošenje potrepština i na jednom ovako kompaktnom stroju kao što je B 95 RS. Tako bez problema možete ponijeti boce, vrećice, krpe pa čak i mop.

**Dobra okretnost**

Budući da je stajajući položaj operatera optimalan na stroju, uređaj je unatoč volumenu spremnika od 95 litara ukupno jako kratak – i stoga iznimno okretan. Najbolji uvjeti za dobru pokrivenost površine čak i u prostorima s mnogo kutova.

**Disk ili valjak**

B 95 RS je raspoloživ s tehnologijom diskova (za glatke podove) ili s tehnologijom valjaka (za strukturirane podove, tvrdokornu prljavštinu). Glave valjaka su dodatno opremljene funkcijom metenja i dostupne su u 2 radne širine.

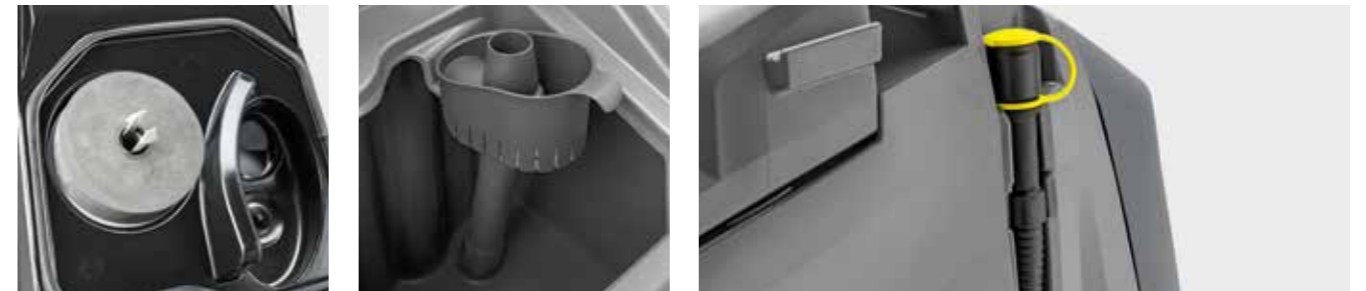

	B 95 RS		
	R 75	R 65	D 65 R
<b>+ glava četke</b>			
<b>Tehnički podaci</b>			
Radna širina četkanja	mm 750	650	650
Radna širina usisavanja	mm 940	940	940
Teoretski površinski učinak	m <sup>2</sup> /h 3000	2600	2600
Volumen spremnika svježe/prljave vode	l 95 / 95	95 / 95	95 / 95
Maks. protok vode	l/min 8	8	8
Maks. broj okretaja	okr/min 600-1300	600-1300	180
Ulazna snaga uređaja	W 1800	1800	1800
Ulazna snaga traktorskog motora	W 600	600	600
Težina (bez baterije)	kg 207	206	210
Težina (s baterijom)	kg 331	330	334
Dimenzije (D × Š × V)	mm 1425 × 765 × 1270	1425 × 765 × 1270	1425 × 765 × 1270
Doziranje sredstva za čišćenje*	% 0-3	0-3	0-3
Maks. pritisak četkanja	g/cm <sup>2</sup> 193	215	24
Napajanje uređaja	V 24	24	24
Napajanje punjača	V / Hz 230 / 50-60	230 / 50-60	230 / 50-60
<b>Oprema</b>			
Valjkasta četka	■	■	-
Četka s diskom	-	-	■
KIK (Kärcher Intelligent Key)	■	■	■
Stalak	■	■	■
eco!efficiency-stupanj	■	■	■
Baterijski pogon	■	■	■
FACT	■	■	-
Punjač na uređaju	■	■	■
Automatsko podizanje glave četke	■	■	■
Automatsko podizanje usisne konzole	■	■	■
Elektronički namjestiva sila pritiskanja	■	■	■
Auto-Fill (punjenje svježe vode)	■	■	■
Ispiranje spremnika	■	■	■
<b>Varijante opreme</b>			
Baterija 4 × 6 V/180 Ah, bez održavanja	□	□	□
4 × 6 V / 170 Ah, bez održavanja	□	□	□
4 × 6 V / 180 Ah, minimalno održavanje	□	□	□
2 × 12V / 198 Ah, bez održavanja	□	□	□
<b>Dodatna oprema</b>			
Doziranje sredstva za čišćenje DOSE	□	□	□
Komplet Home-Base „Mopp“	□	□	□
Kärcher Fleet	□	□	□
<b>Broj za narudžbu</b>	<b>1.006-200.2</b>	<b>1.006-200.2</b>	<b>1.006-200.2</b>

\* Opcija ■ Sadržano u opsegu isporuke. □ Moguć izbor.



## 40 LITARSKA KLASA

### Snaga čišćenja u kompaktnoj ambalaži



Stepi-on stroj za ribanje i usisavanje za stajanje, u razredu 40 litara. Snažan, kompaktni BR 55/40 RS kojim se dobro manevrira prikladan je kao model s valjcima, a svojom radnom širinom od 55 centimetara idealan je za male do srednje velike površine.

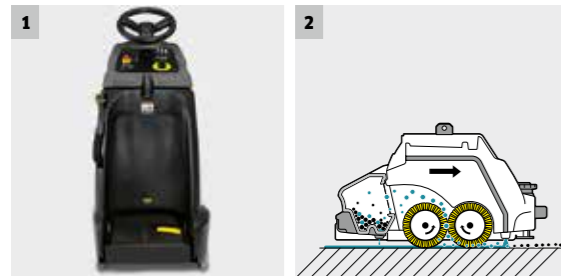
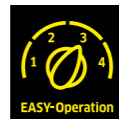

#### 1 Kompaktne dimenzije

- Vidokrug počinje već 30 cm ispred vrha vozila. Za čišćenje uz gledanje naprijed.
- Kompaktne dimenzije omogućuju male širine prolaza i jednostavno skladištenje i transport.

#### 2 S funkcijom metenja

- Krupnu prljavštinu skupljaju 2 valjka koja se vrte jedan prema drugome te je bacaju u spremnik za smeće.
- Krupnu prljavštinu prvo skupljaju 2 valjka kako se ne bi ugrozio rezultat usisavanja.

#### BR 55/40 RS Bp Pack

- S 2 četke s valjcima
- Uklj. jedinicu za metenje
- Uklj. bateriju i punjač

#### Tehnički podaci

Radna širina četkanja	mm	550
Radna širina usisavanja	mm	716
Spremnik svježe/prijave vode	l	40 / 40
Teoretski površinski učinak	m <sup>2</sup> /h	2350
Broj okretaja četki	okr/min	1200
Pritisak četkanja	g/cm <sup>2</sup>	300-315
Težina	kg	216
Dimenzije (D x Š x V)	mm	1130 x 705 x 1543
Napon baterije	V / Ah	36 / 76
Napon punjača	V / Hz	230 / 50-60

#### Oprema

Funkcija metenja	■
Vozni pogon	■
Baterija i ugradni punjač uklj.	■
Sustav sa 2 spremnika	■
Usisna konzola, zakrivljena	■
Broj za narudžbu	1.533-173.0
Cijena	82.801,16

■ Sadržano u opsegu isporuke. Neobavezujuća preporučena cijena bez PDV-a.

## 40 LITARSKA KLASA

### Mali okretni modeli velike snage



Snažno, kompaktno, agilno: step-on stroj za ribanje i metenje sa stajanjem BD 50/40 RS kao model s diskovima i radnom širinom od 51 cm idealan je za učinkovito i ekološki prihvatljivo čišćenje malih do srednje velikih površina.

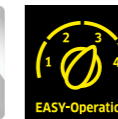

#### 1 Jednostavno rukovanje

- Jednostavno i pregledno rukovanje i nezahtjevna edukacija.
- Stupanj ecoefficiency štedi vrijeme, energiju, vodu i sredstvo za čišćenje.

#### 2 Radna širina po izboru

- Stroj se jednostavno priključi na vodovodnu mrežu. Ako je stroj potpuno napunjen, automatski se isključi dovod vode.
- To štedi vrijeme jer se u međuvremenu mogu obaviti druge stvari.

#### BD 50/40 RS Bp Pack

- S četkom s diskom
- Novovjeka rotacija usisne konzole
- Uklj. bateriju i punjač

#### Tehnički podaci

Radna širina četkanja	mm	508
Radna širina usisavanja	mm	691
Spremnik svježe/prijave vode	l	40 / 40
Teoretski površinski učinak	m <sup>2</sup> /h	2200
Broj okretaja četki	okr/min	180
Pritisak četkanja	g/cm <sup>2</sup>	20
Težina	kg	200
Dimenzije (D x Š x V)	mm	1130 x 680 x 1543
Napon baterije	V / Ah	36 / 76
Napon punjača	V / Hz	230 / 50-60

#### Oprema

Funkcija metenja	-
Vozni pogon	■
Baterija i ugradni punjač uklj.	■
Sustav sa 2 spremnika	■
Usisna konzola, zakrivljena	■
Broj za narudžbu	1.533-171.0
Cijena	75.012,56

■ Sadržano u opsegu isporuke. Neobavezujuća preporučena cijena bez PDV-a.

## INDIVIDUALNA KONFIGURACIJA STROJA B 80 W

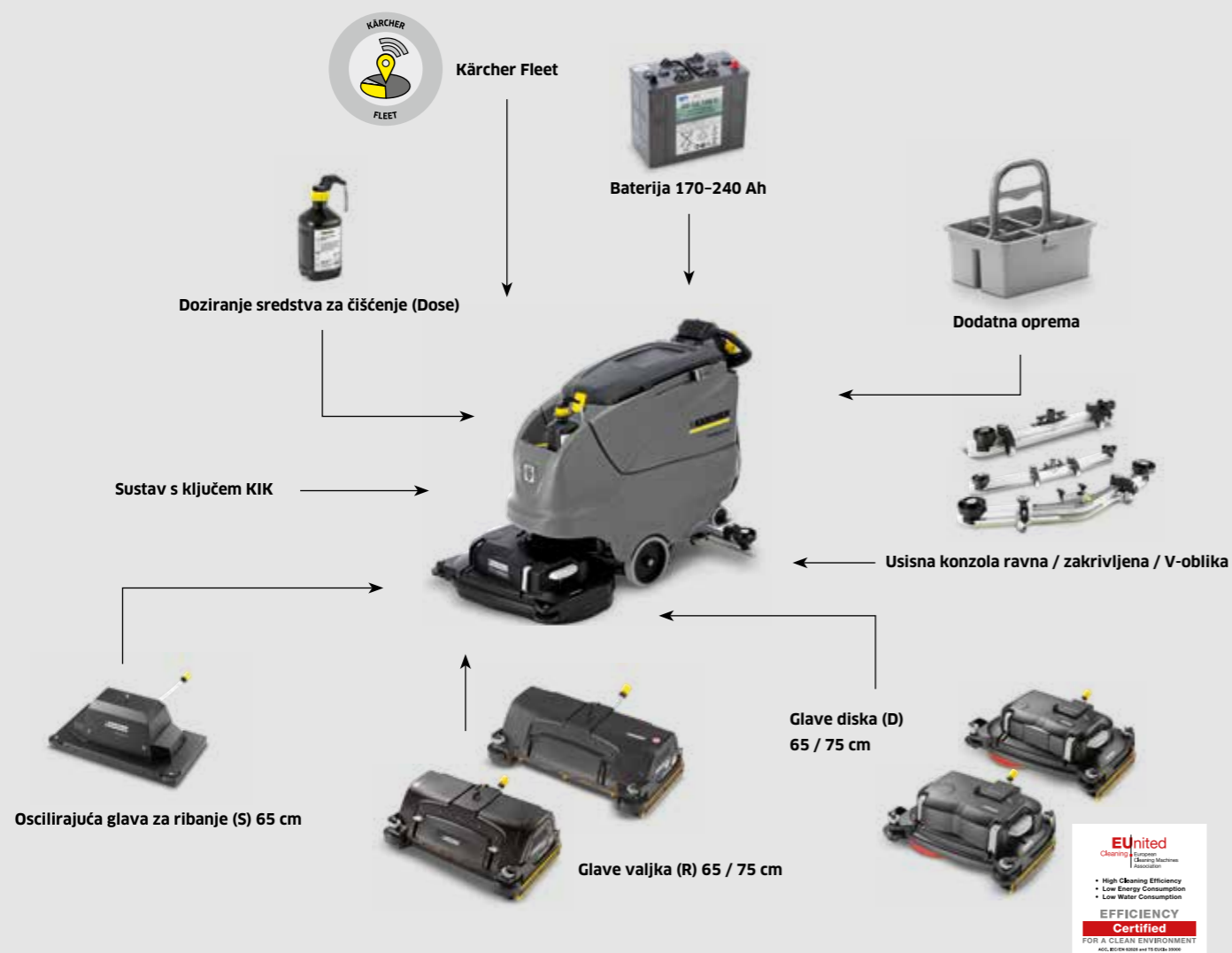

## Promišljeno označavanje bojom

Za jednostavno rukovanje, kratko namještanje i malu stopu pogrešnog rukovanja upravljački su elementi označeni žutom bojom, a elementi za održavanje sivom.



## Usisna konzola

Odgovarajuća usisna konzola za sve vrste podova: Ravna izvedba posebno je prikladna za glatke podove bez fuga, zakrivljena i V-konzola prikladne su za strukturirane podove ili podove s mnogo fuga.

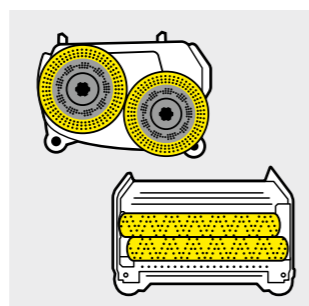

## Glave četke

Glave valjka (R) imaju prednosti kod čišćenja strukturiranih podova, kod dubljih fuga i za uklanjanje tvrdokorne nečistoće. Glave diska (D) prikladne su prije svega za glatke površine.



## Dodatna oprema

Kako bi stroj bio još učinkovitiji, na raspolaganju je dodatna oprema poput doziranja sredstva za doziranje (Dose) ili sustav Home-Base, kao „Mopp“ ili „Box“.

## TEHNIČKI PODACI I OPREMA

	B 80 W Bp				
Serijska oprema	R 75	D 75	R 65	D 65	S 65
Valjkasta četka	■	-	■	-	-
Četka s diskom	-	■	-	■	-
KIK (Kärcher Intelligent Key)	■	■	■	■	■
Veliki zaslon u boji	■	■	■	■	■
ecoEfficiency-stupanj	■	■	■	■	■
Baterijski pogon	■	■	■	■	■
FACT	■	-	■	-	-
Vozni pogon	■	■	■	■	■
Punjač na uređaju (100-240 V)	■	■	■	■	■
Parkirna kočnica	■	■	■	■	■
Automatsko podizanje glave četke	■	■	■	■	■
Automatsko podizanje usisne konzole	■	■	■	■	■
Elektronički namjestiva sila pritiskanja	■	■	■	■	■
Auto-Fill (sustav punjenja svježe vode)	■	■	■	■	■
Ispiranje spremnika	■	■	■	■	■
Funkcija metenja	■	-	■	-	-
<b>Dodatna oprema</b>					
Doziranje sredstva za čišćenje DOSE	□	□	□	□	□
Komplet Home-Base „Mopp“	□	□	□	□	□
Komplet Home-Base „Box“	□	□	□	□	□
Kärcher Fleet	□	□	□	□	□
<b>Broj za narudžbu</b>	<b>1.259-010.2</b>	<b>1.259-010.2</b>	<b>1.259-010.2</b>	<b>1.259-010.2</b>	<b>1.259-010.2</b>

■ Sadržano u opsegu isporuke. □ Mogući izbor.

	B 80 W Bp				
+ glava četke	R 75	D 75	R 65	D 65	S 65
Radna širina četkanja	750	750	650	650	650
Radna širina usisavanja	940	940	850	850	850
Teoretski površinski učinak	3000	3000	2600	2600	2200
Volumen spremnika svježe/priljave vode	80 / 80	80 / 80	80 / 80	80 / 80	80 / 80
Maks. protok vode	7	7	7	7	7
Maks. broj okretaja	600-1300	180	600-1300	180	2000
Težina (bez baterije)	129	133	128	131	133
Težina sa 170 / 180 / 240 Ah	262 / 257 / 311	261 / 256 / 310	261 / 256 / 310	264 / 259 / 313	261 / 256 / 310
Dimenzije (D × Š × V)	1550 × 809 × 1154	1617 × 810 × 1154	1550 × 748 × 1154	1577 × 746 × 1154	1497 × 700 × 1154
Doziranje sredstva za čišćenje*	0-3	0-3	0-3	0-3	0-3
Pritisak četkanja (maks.)	374	28	430	32	23
Napajanje uređaja	24	24	24	24	24
Napajanje punjača	100-240 / 50-60	100-240 / 50-60	100-240 / 50-60	100-240 / 50-60	100-240 / 50-60
<b>Varijante opreme</b>					
Baterija, gel, bez održavanja (170, 180 ili 240 Ah)	□	□	□	□	□
Baterija, gel, minimalno održavanje (180 Ah)	□	□	□	□	□
Usisna konzola, ravna s potpornim valjkom, guma otporna na ulje (850 mm)	□	□	□	□	□
Usisna konzola, zakrivljena s potpornim valjkom, guma otporna na ulje (850 mm)	□	□	□	□	□
Usisna konzola, ravna s potpornim valjkom, guma otporna na ulje (940 mm)	□	□	□	□	□
Usisna konzola, zakrivljena s potpornim valjkom, guma otporna na ulje (940 mm)	□	□	□	□	□
<b>Broj za narudžbu</b>	<b>1.259-010.2</b>	<b>1.259-010.2</b>	<b>1.259-010.2</b>	<b>1.259-010.2</b>	<b>1.259-010.2</b>

\* Opcionalno □ Mogući izbor.



## INDIVIDUALNA KONFIGURACIJA STROJA B 60 W



**Mrežni ili baterijski pogon**  
B 60 W može se dobiti za mrežni kao i za baterijski pogon. Kod modela s mrežnim pogonom i varijante B 60 C pomak se vrši preko četki.



**Ostala dodatna oprema**  
Kärcher Home-Base-Kits omogućuju nošenje dodatne opreme.

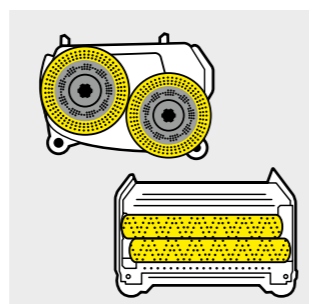

**Glave četke**  
Raspoložive su različite vrste glava četke. Glave valjka (R), glave diska (D) i oscilirajuća glava za ribanje (S).



**Usisna konzola**  
Za optimalno usisavanje čak i u zavojima na raspolaganju su usisne konzole različitih širina: 850 mm za radne širine do 55 cm, 900 i 940 mm za radnu širinu 65 cm.

## INDIVIDUALNA KONFIGURACIJA

Moguće je odabrati dva različita osnovna modela: B 60 W Ep za mrežni pogon i B 60 W Bp s baterijom. Usto se mogu dobiti 4 radne glave u izvedbi s diskom ili valjkom te različitih radnih širina. Osim toga moguće je birati između 2 različita tipa baterije i 4 različite usisne konzole. Atraktivna dodatna oprema poput Kärcher sustava ispiranja spremnika, automatskog doziranja sredstva za čišćenje Dose ili praktičnih Home-Base-Kits zaokružuju ovu ponudu.

	B 60 W Ep / B 60 C Bp Classic		B 60 W Bp	
+ glava četke	R 55	D 51	R 65	D 65
Radna širina četkanja	mm	550	510	650
Radna širina usisavanja	mm	850	850	940
Teoretski površinski učinak	m <sup>2</sup> /h	2200	2040	2600
Volumen spremnika svježe/priljave vode	l	60	60	60
Maks. protok vode	l/min	3,6	3,6	3,6
Maks. broj okretaja	okr/min	1100	180	600-1300
Ulazna snaga uredaja	W	1450	1450	2100
Ulazna snaga traktorskog motora	W	-	-	300
Težina (bez baterije)	kg	88,5	88,5	109
Težina sa 105 / 170 / 180 Ah	kg	- / 185 / 232	- / 185 / 232	185 / 232 / 231
Dimenzije (D × Š × V)	mm	1381 × 649 × 1147	1500 × 638 × 1147	1520 × 748 × 1147
Doziranje sredstva za čišćenje*	%	-	-	0-3
Sila pritiskanja	g/cm <sup>2</sup>	170	20	265
Napajanje uredaja	V/Hz / V/Ah	230/50 / 24/- / 24/-	230/50 / 24/- / 24/-	24/-
<b>Serijska oprema</b>				
Valjkasta četka	■	-	■	-
Četka s diskom	-	■	-	■
KIK (Kärcher Intelligent Key)	-	-	■	■
Stalak	-	-	■	■
eco!efficiency-stupanj	-	-	■	■
Mrežni pogon	■ / - / -	■ / - / -	-	-
Baterijski pogon	- / ■ / ■	- / ■ / ■	■	■
FACT	-	-	■	-
Vozni pogon	- / - / ■	- / - / ■	■	■
Punjač na uredaju (100-240 V / 50-60 V)	-	-	■	■
Namjestiva sila pritiskanja	■ / - / -	■ / - / -	■	■
<b>Varijante opreme</b>				
Baterija, gel, bez održavanja (105, 170 ili 180 Ah)	-	-	□	□
Baterija, gel, minimalno održavanje (180 Ah)	-	-	□	□
Usisna konzola, ravna s potpornim valjkom, guma otporna na ulje (850 mm)	□	□	□	□
Usisna konzola, zakrivljena s potpornim valjkom, guma otporna na ulje (850 mm)	□	□	□	□
Usisna konzola, ravna s potpornim valjkom, guma otporna na ulje (940 mm)	□	□	□	□
Usisna konzola, zakrivljena s potpornim valjkom, guma otporna na ulje (940 mm)	□	□	□	□
<b>Dodatna oprema</b>				
Doziranje sredstva za čišćenje DOSE	-	-	□	□
Komplet Home-Base „Mopp“	□	□	□	□
Komplet Home-Base „Box“	□	□	□	□
Auto-Fill (sustav punjenja svježe vode)	□	□	□	□
Sustav ispiranja spremnika	□	□	□	□
Kärcher Fleet	-	-	□	□
<b>Broj za narudžbu</b>	<b>1.384-020.2</b>	<b>1.384-020.2</b>	<b>1.384-020.2</b>	<b>1.384-020.2</b>

\* Opcija ■ Sadržano u opsegu isporuke. □ Moguć izbor.



	B 60 W Bp			
+ glava četke	R 55	D 55	S 65	
Radna širina četkanja	mm	550	550	650
Radna širina usisavanja	mm	850	850	850
Teoretski površinski učinak	m <sup>2</sup> /h	2200	2200	2200
Volumen spremnika svježe/prijave vode	l	60	60	60
Maks. protok vode	l/min	3,6	3,6	3,6
Maks. broj okretaja	okr/min	600-1300	180	2000
Ulazna snaga uređaja	W	2100	2100	900
Ulazna snaga traktorskog motora	W	300	300	300
Težina (bez baterije)	kg	109	109	115
Težina sa 105 / 170 / 180 Ah	kg	185 / 232 / 231	185 / 232 / 231	191 / 248 / 243
Dimenzije (D × Š × V)	mm	1490 × 672 × 1147	1480 × 666 × 1147	1436 × 700 × 1147
Doziranje sredstva za čišćenje*	%	0-3	0-3	0-3
Sila pritiskanja	g/cm <sup>2</sup>	315	35	18
Napajanje uređaja	V/Hz / V/Ah	24/-	24/-	24/-
<b>Serijska oprema</b>				
Valjkasta četka	■	-	-	
Četka s diskom	-	■	-	
KIK (Kärcher Intelligent Key)	■	■	■	
Stalak	■	■	■	
eco!efficiency-stupanj	■	■	■	
Mrežni pogon	-	-	-	
Baterijski pogon	■	■	■	
FACT	■	-	-	
Vozni pogon	■	■	■	
Punjač na uređaju (100-240 V / 50-60 V)	■	■	■	
Namjestiva sila pritiskanja	■	■	■	
<b>Varijante opreme</b>				
Baterija, gel, bez održavanja (105, 170 ili 180 Ah)	<input type="checkbox"/>	<input type="checkbox"/>	<input type="checkbox"/>	
Baterija, gel, minimalno održavanje (180 Ah)	<input type="checkbox"/>	<input type="checkbox"/>	<input type="checkbox"/>	
Usisna konzola, ravna s potpornim valjkom, guma otporna na ulje (850 mm)	<input type="checkbox"/>	<input type="checkbox"/>	<input type="checkbox"/>	
Usisna konzola, zakrivljena s potpornim valjkom, guma otporna na ulje (850 mm)	<input type="checkbox"/>	<input type="checkbox"/>	<input type="checkbox"/>	
Usisna konzola, ravna s potpornim valjkom, guma otporna na ulje (940 mm)	<input type="checkbox"/>	<input type="checkbox"/>	<input type="checkbox"/>	
Usisna konzola, zakrivljena s potpornim valjkom, guma otporna na ulje (940 mm)	<input type="checkbox"/>	<input type="checkbox"/>	<input type="checkbox"/>	
<b>Dodatna oprema</b>				
Doziranje sredstva za čišćenje DOSE	<input type="checkbox"/>	<input type="checkbox"/>	<input type="checkbox"/>	
Komplet Home-Base „Mopp“	<input type="checkbox"/>	<input type="checkbox"/>	<input type="checkbox"/>	
Komplet Home-Base „Box“	<input type="checkbox"/>	<input type="checkbox"/>	<input type="checkbox"/>	
Auto-Fill (sustav punjenja svježe vode)	<input type="checkbox"/>	<input type="checkbox"/>	<input type="checkbox"/>	
Sustav ispiranja spremnika	<input type="checkbox"/>	<input type="checkbox"/>	<input type="checkbox"/>	
Kärcher Fleet	<input type="checkbox"/>	<input type="checkbox"/>	<input type="checkbox"/>	
<b>Broj za narudžbu</b>	<b>1.384-020.2</b>	<b>1.384-020.2</b>	<b>1.384-020.2</b>	

■ Sadržano u opsegu isporuke. □ Mogući izbor.

## 60 LITARSKA KLASA

Bez glave s četkom i usisne konzole



B 60 W Bp Pack Dose



B 60 W Bp Pack Dose Fleet

### Tehnički podaci

Radna širina četkanja	mm	550-650	550-650
Radna širina usisavanja	mm	850-940	850-940
Teoretski površinski učinak	m <sup>2</sup> /h	2040-2600	2040-2600
Volumen spremnika svježe / prijave vode	l	60 / 60	60 / 60
Broj okretaja	okr/min	180-2000	180-2000

### Oprema

Vozni pogon	sa	sa
Baterija	Gel, bez održavanja 170 Ah	Gel, bez održavanja, 24 V / 170 Ah
Auto-Fill-In (automatsko punjenje)	Da	Da
Sustav čišćenja spremnika	Da	Da
Doziranje sredstva za čišćenje DOSE	Da	Da
<b>Broj za narudžbu</b>	<b>0.300-031.0</b>	<b>0.300-261.0</b>
<b>Cijena</b>	<b>62.005,90</b>	<b>68.586,43</b>

Neobavezujuća preporučena cijena bez PDV-a.

### Pribor B 60

Naziv proizvoda	Br. za narudžbu	UT	Cijena
Glava s četkom R 55	2.763-002.0	02	16.202,01
Glava s četkom D 55	2.763-001.0	02	18.490,25
Glava s četkom R 65	2.763-004.0	02	18.490,25
Glava s četkom D 65	2.763-003.0	02	20.767,64
Glava s četkom D 65 R	2.763-039.0	02	22.828,14
Glava s četkom S 65	2.763-030.0	02	18.490,25
Komplet za spajanje S 65 (za montažu modela S 65 na B 60 R)	4.036-063.0	02	1.811,75
Usisna konzola ravna, otporna na ulje, s potpornim valjkom, 850 mm	4.777-401.0	02	2.895,54
Usisna konzola zakrivljena, otporna na ulje, s potpornim valjkom, 850 mm	4.777-411.0	02	3.036,52
Usisna konzola ravna, otporna na ulje, s potpornim valjkom, 940 mm	4.777-402.0	02	3.036,52
Usisna konzola zakrivljena, otporna na ulje, s potpornim valjkom, 940 mm	4.777-412.0	02	3.144,97
V-usisna konzola, 900 mm	4.777-079.0	02	2.960,61

Neobavezujuća preporučena cijena bez PDV-a.

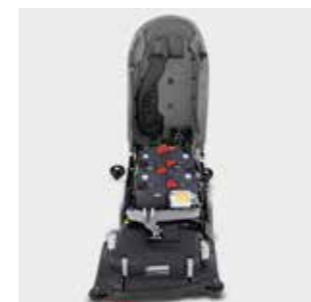

### Mrežni ili baterijski pogon

B 60 W može se dobiti za mrežni kao i za baterijski pogon. Kod modela s mrežnim pogonom i varijante B 60 C pomak se vrši preko četki.



### Ostala dodatna oprema

Kärcher Home-Base-Kits omogućuju nošenje dodatne opreme.

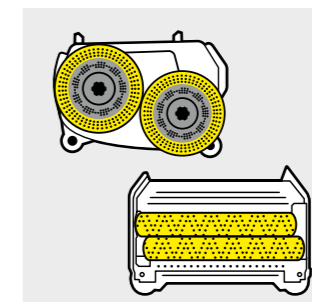

### Glave četke

Raspoložive su različite vrste glava četke. Glave valjka (R), glave diska (D) i oscilirajuća glava za ribanje (S).



### Usisna konzola

Za optimalno usisavanje čak i u zavojima na raspolaganju su usisne konzole različitih širina: 850 mm za radne širine do 55 cm, 900 i 940 mm za radnu širinu 65 cm.





## 40 LITARSKA KLASA



B 40 W Bp Pack Dose Fleet R 55



B 40 W Bp Pack Dose Fleet D 51

## Tehnički podaci

Radna širina četkanja	mm	550	508
Radna širina usisavanja	mm	850	850
Teoretski površinski učinak	m <sup>2</sup> /h	2200	2000
Volumen spremnika svježe / prijave vode	l	40 / 40	40 / 40
Broj okretaja	okr/min	600-1200	180

## Oprema

Uisna konzola	bez	bez
Vozni pogon	sa	sa
Baterija	Gel, bez održavanja 115 Ah AGM	Gel, bez održavanja 115 Ah AGM
Auto-Fill-In (automatsko punjenje)	Da	Da
Sustav čišćenja spremnika	Da	Da
Doziranje sredstva za čišćenje DOSE	Da	Da
Broj za narudžbu	0.300-405.0	0.300-406.0
Cijena	63.220,16	63.278,92

Neobavezujuća preporučena cijena bez PDV-a.



B 40 W Bp Pack Dose R 55



B 40 W Bp Pack Dose D 51

## Tehnički podaci

Radna širina četkanja	mm	550	508
Radna širina usisavanja	mm	850	850
Teoretski površinski učinak	m <sup>2</sup> /h	2200	2000
Volumen spremnika svježe / prijave vode	l	40 / 40	40 / 40
Broj okretaja	okr/min	600-1200	180

## Oprema

Uisna konzola	bez	bez
Vozni pogon	sa	sa
Baterija	Gel, bez održavanja 115 Ah AGM	Gel, bez održavanja 115 Ah AGM
Auto-Fill-In (automatsko punjenje)	Da	Da
Sustav čišćenja spremnika	Da	Da
Doziranje sredstva za čišćenje DOSE	Da	Da
Broj za narudžbu	0.300-410.0	0.300-411.0
Cijena	56.385,02	56.443,78

Neobavezujuća preporučena cijena bez PDV-a.

## 40 LITARSKA KLASA



B 40 C Ep D 43



B 40 C Ep R 45

## Tehnički podaci

Radna širina četkanja	mm	430	450
Radna širina usisavanja	mm	850	850
Teoretski površinski učinak	m <sup>2</sup> /h	1700	1800
Volumen spremnika svježe / prijave vode	l	40 / 40	40 / 40
Broj okretaja	okr/min	180	1100

## Oprema

Uisna konzola	850 mm, ravna s kotačićima	850 mm, ravna s kotačićima
Vozni pogon	bez	bez
Nazivni napon	V	230-240
Auto-Fill-In (automatsko punjenje)	Da	Da
Sustav čišćenja spremnika	bez	bez
Doziranje sredstva za čišćenje DOSE	bez	bez
Broj za narudžbu	0.300-011.0	0.300-010.0
Cijena	28.026,04	27.732,26

Neobavezujuća preporučena cijena bez PDV-a.

## Pribor B 40

Naziv proizvoda	Br. za narudžbu	UT	Cijena
Glava s četkom R 45 W	2.763-019.0	02	10.161,50
Glava s četkom R 45 C	2.763-020.0	02	9.478,29
Glava s četkom D 43	2.763-023.0	02	10.161,50
Glava s četkom D 51	2.763-026.0	02	10.844,72
Glava s četkom O 51 Orbital	2.763-044.0	02	na upit
Glava s četkom R 55 C	2.763-013.0	02	10.389,24
Glava s četkom R 55 W	2.763-011.0	02	10.844,72
Glava s četkom R 45 Ep	2.763-021.0	02	9.228,86
Glava s četkom D 43 Ep	2.763-024.0	02	9.358,99
Glava s četkom R 55 Ep	2.763-017.0	02	9.912,07
Glava s četkom D 51 Ep	2.763-027.0	02	10.139,81
Uisna konzola ravna, 850 mm	4.777-406.0	02	2.239,43
Uisna konzola ravna, otporna na ulje, s potpornim valjkom, 850 mm	4.777-401.0	02	2.895,54
Uisna konzola zakrivljena, 850 mm	4.777-416.0	02	2.353,30
Uisna konzola zakrivljena, otporna na ulje, s potpornim valjkom, 850 mm	4.777-411.0	02	3.036,52
V-uisna konzola, 900 mm	4.777-079.0	02	2.960,61

Neobavezujuća preporučena cijena bez PDV-a.





## 50 DO 60 LITARSKA KLASA

Bez usisne konzole

AKCIJA



BD 50/50 C Bp Pack Classic

AKCIJA



BD 50/60 C Ep Classic

Tehnički podaci			
Radna širina četkanja	mm	510	510
Radna širina usisavanja	mm	850	850
Teoretski površinski učinak	m <sup>2</sup> /h	2040	2040
Spremnik svježe/prijave vode	l	50 / 50	60 / 60
Pritisak četkanja	g/cm <sup>2</sup> / kg	27,3-28,5 / 20-23	27,3-28,5 / 20-23
Broj okretaja četki	okr/min	180	180
Mrežni napon	V	-	230
Frekvencija	Hz	-	50
Napon baterije	V / Ah	24 / 105	- / -
Napon punjača	V / Hz	100-240 / 50-60	- / -
Ulazna snaga	W	maks. 1100	maks. 1100
Težina	kg	130,6	52
Dimenzije (D x Š x V)	mm	1170 x 570 x 1025	1170 x 570 x 1025

Oprema			
Četka s diskom	■	■	
Mrežni pogon	-	■	
Baterijski pogon	■	-	
Baterija i punjač uklj.	■	-	
Usisna konzola	□	□	
Broj za narudžbu	1.127-006.0	1.127-002.0	
Cijena	22.275,50	13.335,50	

■ Sadržano u opsegu isporuke. □ Mogući izbor. Neobavezujuća preporučena cijena bez PDV-a.

### Pribor BD 50/50 C + BD 50/60 C + BD 43/25 C + BD 43/35 C

Naziv proizvoda	Br. za narudžbu	UT	Cijena
Usisna konzola ravna, 850 mm	4.777-406.0	02	2.239,43
Usisna konzola ravna, otporna na ulje, s potpornim valjkom, 850 mm	4.777-401.0	02	2.895,54
Usisna konzola zakrivljena, 850 mm	4.777-416.0	02	2.353,30
Usisna konzola zakrivljena, otporna na ulje, s potpornim valjkom, 850 mm	4.777-411.0	02	3.036,52
V-usisna konzola, 900 mm	4.777-079.0	02	2.960,61

Neobavezujuća preporučena cijena bez PDV-a.



#### 1 Povoljan početni model

- Odličan odnos cijene i kvalitete.
- Reducirano na najvažnije funkcije.

#### 2 Jednostavno rukovanje zahvaljujući ploči EASY-Operation

- Jasni simboli i pregledno upravljačko polje.
- Kratke faze uhadavanja u rad.
- Jednostavno rukovanje strojem zbog malog broja upravljačkih elemenata označenih žutom bojom.

#### 3 Velik volumen spremnika uz kompaktne dimenzije

- Posebno okretno.
- Omogućuje odličan pregled na površini za čišćenje.

#### 4 Velika radna širina

- Ugrađena glava s četkom s diskom s četkom od 51 centimetara.
- Za ekonomično čišćenje objekata srednje veličine.

## 25 DO 35 LITARSKA KLASA

Bez usisne konzole



BD 43/25 C Bp Pack



BD 43/35 C Ep

Tehnički podaci			
Radna širina četkanja	mm	430	430
Radna širina usisavanja	mm	850	850
Spremnik svježe/prijave vode	l	25 / 25	35 / 35
Površinski učinak	m <sup>2</sup> /h	1720	1720
Ulazna snaga	W	1100	1100
Pritisak četkanja	g/cm <sup>2</sup>	30-40	30-40
Broj okretaja četki	okr/min	180	180
Mrežni napon	V	-	230
Frekvencija	Hz	-	50
Napon punjača	V / Hz	230 / 50-60	-
Napon baterije	V	24 / 76	-
Težina	kg	107	48
Dimenzije (D x Š x V)	mm	1315 x 680 x 1195	1315 x 680 x 1195

Oprema			
Četka s diskom	■	■	
Sustav sa 2 spremnika	■	■	
Mrežni pogon	-	■	
Baterija i punjač uklj.	■	-	
Varijabilni pritisak	-	-	
Transportni kotači	-	-	
Usisna konzola	□	□	
Broj za narudžbu	1.515-403.0	1.515-401.0	
Cijena	24.575,69	13.838,00	

■ Sadržano u opsegu isporuke. □ Mogući izbor. Neobavezujuća preporučena cijena bez PDV-a.

## 10- DO 22 LITARSKA KLASA



BR 45/22 C Bp Pack Fleet



BR 45/22 C Bp Pack



BR 40/10 C Adv

Tehnički podaci			
Radna širina četkanja	mm	450	450
Radna širina usisavanja	mm	550	400
Površinski učinak	m <sup>2</sup> /h	1800	400
Ulazna snaga	W	-	2710
Spremnik svježe/prijave vode	l	22 / 22	10 / 10
Broj okretaja četki	okr/min	600-1000	1100
Mrežni napon	V	-	220-240
Frekvencija	Hz	-	50
Težina	kg	48	30
Dimenzije (D x Š x V)	mm	920 x 550 x 1115	520 x 470 x 380

Oprema			
Valjkasta četka	■	■	■
Četka s diskom	-	-	-
Sustav sa 2 spremnika	■	■	■
Mrežni pogon	-	-	■
Baterija i punjač uklj.	■	■	■
Varijabilni pritisak	■	■	-
Transportni kotači	-	-	■
Broj za narudžbu	1.783-465.0	1.783-460.0	1.783-311.0
Cijena	39.699,19	35.918,31	16.484,62

■ Sadržano u opsegu isporuke. Neobavezujuća preporučena cijena bez PDV-a.

## 12-LITARSKA KLASA



BR 35/12 C Bp Pack



BD 38/12 C Bp Pack

Tehnički podaci			
Radna širina četkanja	mm	350	380
Radna širina usisavanja	mm	450	480
Površinski učinak	m <sup>2</sup> /h	1400	1500
Ulazna snaga	W	500	500
Spremnik svježe/prijave vode	okr/min	12 / 12	12 / 12
Pritisak četkanja	g/cm <sup>2</sup>	150	-
Broj okretaja četki	okr/min	700-1500	180
Napon baterije	V / Ah	25,2 / 21	25,2 / 21
Napon punjača	V / Hz	220-240 / 50-60	220-240 / 50-60
Težina	kg	35	36
Dimenzije (D × Š × V)	mm	930 × 420 × 1100	940 × 500 × 1100

Oprema			
Valjkasta četka	■	-	-
Četka s diskom	-	■	-
Sustav sa 2 spremnika	■	■	-
Mrežni pogon	-	-	-
Baterija i punjač uklj.	■	■	-
Varijabilni pritisak	■	-	-
Transportni kotači	■	■	-
Broj za narudžbu	1.783-450.0	1.783-430.0	-
Cijena	22.609,63	22.609,63	-

■ Sadržano u opsegu isporuke. Neobavezujuća preporučena cijena bez PDV-a.

## 4-LITARSKA KLASA



BR 30/4 C Bp Pack



BR 30/4 C Adv



BD 30/4 C Bp Pack

Tehnički podaci				
Radna širina četkanja	mm	300	300	280
Radna širina usisavanja	mm	300	300	325
Ulazna snaga	W	550	820	240
Spremnik svježe/prijave vode	l	4 / 4	4 / 4	3 / 4
Broj okretaja četki	okr/min	1270	1450	150
Maks. površinski učinak	m <sup>2</sup> /h	200	200	900
Mrežni napon	V	-	220-240	100-240
Frekvencija	Hz	-	50-60	50-60
Težina	kg	14,4	12,4	20
Dimenzije (D × Š × V)	mm	390 × 335 × 1180	390 × 335 × 1180	555 × 375 × 1050

Oprema			
Valjkasta četka	■	■	-
Četka s diskom	-	-	■
Sustav sa 2 spremnika	■	■	■
Mrežni pogon	-	■	-
Ručno usisavanje	-	■	-
Valjak od mikrovlakana	-	■	-
Transportni kotači	■	■	■
Baterijski pogon	■	-	■
Broj za narudžbu	1.783-225.0	1.783-213.0	1.783-230.0
Cijena	12.537,38	10.510,83	13.157,45

■ Sadržano u opsegu isporuke. Neobavezujuća preporučena cijena bez PDV-a.

## STROJEVI S JEDNIM DISKOM



BDS 51/180 C Adv



BDS 43/180 C Adv



BDS 33/180 C Adv

Tehnički podaci				
Radna širina četkanja	mm	508	432	330
Ulazna snaga	W	1000	850	700
Pritisak četkanja	g/cm <sup>2</sup>	25	38	47
Broj okretaja četki	okr/min	180	180	180
Napon	V	220-240	220-240	220-240
Frekvencija	Hz	50	50	50
Težina	kg	45	43	31
Dimenzije (D × Š × V)	mm	700 × 510 × 1180	660 × 430 × 1180	500 × 356 × 1180

Oprema				
Četka s diskom	-	-	-	
Disk za poliranje	-	-	-	
Spremnik, opcionalno	l	10	10	8
Broj za narudžbu	1.291-227.0	1.291-226.0	1.291-220.0	
Cijena	7.864,22	6.873,63	6.117,46	

Neobavezujuća preporučena cijena bez PDV-a.



BDS 43/Duo C Adv



BDS 43/150 C Classic

Tehnički podaci			
Radna širina četkanja	mm	432	430
Ulazna snaga	W	1560	1500
Pritisak četkanja	g/cm <sup>2</sup>	45	30
Broj okretaja četki	okr/min	150-300	150
Napon	V	220-240	220-240
Frekvencija	Hz	50	50
Težina	kg	47	43
Dimenzije (D × Š × V)	mm	660 × 430 × 1180	590 × 430 × 1180

Oprema			
Četka s diskom	-	-	-
Disk za poliranje	-	■	-
Spremnik, opcionalno	l	10	10
Broj za narudžbu	1.291-223.0	1.291-243.0	-
Cijena	9.679,04	5.890,60	-

Neobavezujuća preporučena cijena bez PDV-a.



## UREDAJI ZA ČIŠĆENJE STUBIŠTA



BR 47/35 Esc



BR 45/10 Esc

## Tehnički podaci

Radna širina četkanja	mm	470	450
Radna širina usisavanja	mm	470	450
Spremnik svježe/prlijave vode	l	35 / 35	-
Volumen spremnika	-	-	10
Broj okretaja četki	okr/min	870-1090	290
Količina vode	l/h	60	-
Tlak	bar	4-7	-
Napon	V	220-240	220-240
Frekvencija	Hz	50-60	50
Težina	kg	90	44
Dimenzije (D x Š x V)	mm	1200 x 670 x 1100	880 x 460 x 220

## Oprema

Četka za čišćenje	■	■
Četke za skupljanje	■	-
Broj za narudžbu	1.310-109.0	1.310-121.0
Cijena	115.846,01	46.807,23

■ Sadržano u opsegu isporuke. Neobavezujuća preporučena cijena bez PDV-a.

## KOMPAKTNA KLASA



BDP 50/1500 C

## Tehnički podaci

Radna širina usisavanja	mm	560
Radna širina jastučića	mm	510
Teoretski površinski učinak	m <sup>2</sup> /h	900
Broj okretaja četki	okr/min	1500
Težina	kg	35,4
Dimenzije (D x Š x V)	mm	760 x 550 x 1250
Napon	V	230
Frekvencija	Hz	50

## Oprema

Disk za poliranje s funkcijom Centerlock	■
Usisavanje prašine	■
Broj za narudžbu	1.291-141.0
Cijena	17.316,41

■ Sadržano u opsegu isporuke. Neobavezujuća preporučena cijena bez PDV-a.

## KOMPAKTNA KLASA

DOSTUPNO  
OD SRPNJA  
2019.

NOVO



BD 17/5 C

## Tehnički podaci

Radna širina	mm	170-200
Radna visina	mm	330
Broj okretaja četki	okr/min	0-470
Napon	V	220-230
Frekvencija	Hz	50-60
Težina	kg	5
Dimenzije (D x Š x V)	mm	360 x 180 x 330

## Oprema

Četka s diskom	-
Disk za poliranje	-
Namjestiva brzina četki	■
Kotači	■
Spremnik	l
Šipka za vođenje	-
Broj za narudžbu	1.737-107.0
Cijena	na upit

■ Sadržano u opsegu isporuke. Neobavezujuća preporučena cijena bez PDV-a.

## Pribor

Naziv proizvoda	Opis	Br. za narudžbu	UT	Cijena
Četka s diskom	Za sve površine.	6.994-112.0	02	577,68
Četka s diskom	Za generalno čišćenje.	6.994-113.0	02	1.001,65
Četka s diskom	Za sve površine, velikog promjera.	6.994-116.0	02	732,02
Četka s diskom	Za generalno čišćenje, velikog promjera.	6.994-117.0	02	1.311,53
Četka s diskom	Za poliranje, velikog promjera.	6.994-118.0	02	771,06
Kutna četka	Za bolje doseganje kutova, za sve površine.	6.994-127.0	02	1.735,16
Kutna četka	Za bolje doseganje kutova, za generalno čišćenje.	6.994-128.0	02	2.320,77
Četka za poliranje	Za poliranje.	6.994-114.0	02	577,68
Četka za šamponiranje	Univerzalne čekinje otporne na vlagu za dobar rezultat metenja u slučaju snijega ili drugog materijala	6.994-115.0	02	577,68
Tanjur za pokretanje jastučića	Tanjur za pokretanje jastučića jednostavno se montira, za stroj za čišćenje stuba BD 17/5. Za čišćenje s jastučićima promjera 170 mm.	6.994-119.0	02	580,73

Neobavezujuća preporučena cijena bez PDV-a.





## KOMPLETNA PONUDA ZA ČIŠĆENJE TVRDIH POVRŠINA

Naši strojevi za ribanje i usisavanje sposobni su obaviti izvanredne radove. Preduvjet su tome optimalno uskladen pribor i odgovarajuća sredstva za čišćenje. Samo vam Kärcherov sustav koji obuhvaća stroj, originalan pribor Kärcher i originalna sredstva za čišćenje Kärcher jamči maksimalan učinak i ekonomičnost u raznim slučajevima primjene. Plus traženu funkcionalnost i sigurnost.



1

**Uzorak četke s diskovima**

Broj za narudžbu: 6.907-160.0



**Uzorak četke s valjcima**

Broj za narudžbu: 4.762-429.0

3

4

5

1

**Čišćenje prema bojama**

Kärcher je sustav boja za odabir prikladnog pribora, koji se dokazao na jastučastim diskovima, preuzeo za sve četke s valjcima, valjkaste jastučice i četke s diskovima. Tako možete jednostavno pronaći pravi pribor za sve slučajeve primjene. Od bijele = bez abrazivnog učinka do crne = visok stupanj abrazivnog učinka. Narančasta četka ima duge i kratke čekinje te je posebno prikladna za strukturirane površine.

2

**Okruglo rješenje protiv sive koprene**

Valjak od mikrovlakana spaja prednosti tehnologije valjaka s onima od mikrovlakana efekt samočišćenja i učinkovito uklanjanje sive koprene. Tako se postižu najbolji rezultati posebno na pločicama od finog kamena.

3

**Melaminski jastučići**

Melaminski su jastučići izvrsni za dubinsko čišćenje posivjelih obloga tehnikom diskova. Intenzivnim čišćenjem možete uz malo truda ukloniti posebno sivu koprenu s pločica od finog kamena i umjetnog kamena.

4

**Dijamantni jastučići čiste i poliraju do visokog sjaja**







Dijamantni su jastučići Kärcherova inovacija za čišćenje i poliranje strojevima za ribanje i čišćenje za svakodnevno čišćenje. Sustav s 3 različite veličine zrna genijalan je u primjeni: 3 tjedna bijeli jastučić, 3 tjedna žuti jastučić, zatim zeleni jastučić. Za rezultate poliranja do visoka sjaja. Izrazito štedi vrijeme i troškove te usporava ponovno prljanje. Na svim podovima od prirodnog kamena, umjetnog kamena i epoksidnim podnim oblogama.









5

**Brže obnavljanje premaza**

Premazi štite pod i vizualno ga oplemenjuju. Većinu premaza potrebno je redovito obnavljati, obično s vrlo lužnatim sredstvom za čišćenje i strojevima s jednim diskom te puno vremena. Tri inovativna Kärcherova nova proizvoda - glava za skidanje slojeva S 65, orbitalna glava O 51 i valjak za skidanje slojeva - sada ubrzavaju ove radove s 3-strukim do 10-strukim površinskim učinkom. I to bez primjene sredstava za čišćenje. Na taj način se izrazito smanjuju troškovi čišćenja i onečišćenje okoliša. U tzv. postupku skidanja površinskog sloja postojeći se sloj ravnomjerno brusi i zatim ponovno premazuje. Glave S 65 i O 51 opremljene su sustavom za brzu zamjenu tako da ne morate nabaviti dodatni stroj. Valjci za skidanje slojeva Kärcher mogu se jednostavno umetnuti u postojeću glavu s valjcima.



Opis proizvoda	Svojstva	Boja	Veličina	Jed.	Pak.	Broj za narudžbu				Cijena
						Kol.	UT	UT	Cijena	
<b>Super jastučići</b>										
	<b>Super jastučić</b> Bez zrnatosti, za poliranje podova	jako meki	bijela	Ø 330/88 mm	1 kom	1 kom	5	3.337-174.0	02	<b>84,02</b>
			bijela	Ø 430/88 mm	1 kom	1 kom	5	3.336-264.0	02	<b>120,93</b>
			bijela	Ø 500/88 mm	1 kom	1 kom	5	3.336-276.0	02	<b>168,82</b>
	<b>Super jastučić</b> S laganom zrnatošću, za poliranje podova	meki	bež	Ø 255/88 mm	1 kom	1 kom	5	3.337-161.0	02	<b>58,89</b>
			bež	Ø 330/88 mm	1 kom	1 kom	5	3.337-169.0	02	<b>84,02</b>
			bež	Ø 430/88 mm	1 kom	1 kom	5	3.336-265.0	02	<b>120,93</b>
			bež	Ø 460/88 mm	1 kom	1 kom	5	3.337-187.0	02	<b>146,84</b>
			bež	Ø 508/88 mm	1 krt	5 kom		6.369-468.0	02	<b>655,16</b>
	<b>Super jastučić</b> S prirodnim dlakama, za poliranje, vrlo dobro uklanja i tragove potpetica	meki	bež/prirodna	Ø 430/88 mm	1 krt	5 kom		6.371-149.0	02	<b>873,54</b>
			bež/prirodna	Ø 500/88 mm	1 krt	5 kom		6.371-146.0	02	<b>2.743,71</b>
	<b>Super jastučić</b> Posebno prikladan za generalno čišćenje linoleumskih podnih obloga	meki	plava	Ø 330/88 mm	1 kom	1 kom	5	3.337-175.0	02	<b>84,02</b>
			plava	Ø 410/88 mm	1 kom	1 kom	5	3.337-186.0	02	<b>109,93</b>
			plava	Ø 430/88 mm	1 kom	1 kom	5	3.336-270.0	02	<b>120,93</b>
			plava	Ø 530/88 mm	1 kom	1 kom	5	3.337-218.0	02	<b>219,86</b>
	<b>Super jastučić</b> S jako finim brusnim zrnom, optimalno za saniranje zaštitnog filma	srednje meki	siva	Ø 330/88 mm	1 kom	1 kom	5	3.337-173.0	02	<b>84,02</b>
			siva	Ø 410/88 mm	1 kom	1 kom	5	3.337-181.0	02	<b>109,93</b>
			siva	Ø 430/88 mm	1 kom	1 kom	5	3.336-269.0	02	<b>120,93</b>
			siva	Ø 460/88 mm	1 kom	1 kom	5	3.337-191.0	02	<b>146,84</b>
	<b>Super jastučić</b> Za čišćenje i za čistače svih podova	srednje meki	crvena	Ø 220/88 mm	1 kom	1 kom	5	3.337-157.0	02	<b>49,47</b>
			crvena	Ø 255/88 mm	1 kom	1 kom	5	3.337-162.0	02	<b>58,89</b>
			crvena	Ø 265/88 mm	1 kom	1 kom	5	3.337-203.0	02	<b>43,19</b>
			crvena	Ø 280/88 mm	1 kom	1 kom	5	3.337-166.0	02	<b>62,82</b>
			crvena	Ø 305/88 mm	1 kom	1 kom	5	3.337-212.0	02	<b>69,89</b>
			crvena	Ø 330/88 mm	1 kom	1 kom	5	3.337-170.0	02	<b>84,02</b>
			crvena	Ø 360/88 mm	1 kom	1 kom	5	3.337-176.0	02	<b>97,37</b>
			crvena	Ø 380/88 mm	1 kom	1 kom	5	3.336-258.0	02	<b>104,44</b>
			crvena	Ø 410/88 mm	1 kom	1 kom	5	3.337-182.0	02	<b>109,93</b>
			crvena	Ø 430/88 mm	1 kom	1 kom	5	3.336-266.0	02	<b>120,93</b>
			crvena	Ø 460/88 mm	1 kom	1 kom	5	3.337-188.0	02	<b>146,84</b>
			crvena	Ø 480/88 mm	1 kom	1 kom	5	3.337-193.0	02	<b>152,33</b>
			crvena	Ø 500/88 mm	1 kom	1 kom	5	3.337-208.0	02	<b>162,54</b>
	crvena	Ø 508/88 mm	1 krt	5 kom		6.369-079.0	02	<b>706,40</b>		
	crvena	Ø 530/88 mm	1 kom	1 kom	5	3.337-217.0	02	<b>219,86</b>		
	<b>Super jastučić</b> Za čišćenje jako zaprljanih podova i za generalno čišćenje	srednje tvrdi	zelena	Ø 220/88 mm	1 kom	1 kom	5	3.337-158.0	02	<b>49,47</b>
			zelena	Ø 255/88 mm	1 kom	1 kom	5	3.337-163.0	02	<b>58,89</b>
			zelena	Ø 265/88 mm	1 kom	1 kom	5	3.337-204.0	02	<b>43,97</b>
			zelena	Ø 280/88 mm	1 kom	1 kom	5	3.337-167.0	02	<b>62,82</b>
			zelena	Ø 307/88 mm	1 kom	1 kom	5	3.337-214.0	02	<b>70,67</b>
			zelena	Ø 330/88 mm	1 kom	1 kom	5	3.337-171.0	02	<b>84,02</b>
			zelena	Ø 360/88 mm	1 kom	1 kom	5	3.337-177.0	02	<b>97,37</b>
			zelena	Ø 380/88 mm	1 kom	1 kom	5	3.336-259.0	02	<b>104,44</b>
			zelena	Ø 410/88 mm	1 kom	1 kom	5	3.337-183.0	02	<b>109,93</b>
			zelena	Ø 430/88 mm	1 kom	1 kom	5	3.336-267.0	02	<b>120,93</b>
			zelena	Ø 460/88 mm	1 kom	1 kom	5	3.337-189.0	02	<b>146,84</b>
	zelena	Ø 500/88 mm	1 kom	1 kom	5	3.337-209.0	02	<b>162,54</b>		
	zelena	Ø 508/88 mm	1 krt	5 kom		6.369-078.0	02	<b>706,40</b>		
	zelena	Ø 530/88 mm	1 kom	1 kom	5	3.337-219.0	02	<b>219,86</b>		

Opis proizvoda	Svojstva	Boja	Veličina	Jed.	Pak.	Broj za narudžbu				Cijena						
						Kol.	UT	UT	Cijena							
	<b>Super jastučić</b> Za brzo sušenje i skidanje starih premaza prskanjem	tvrdi	smeda	Ø 410/88 mm	1 kom	1 kom	5	3.337-185.0	02	<b>109,93</b>						
			smeda	Ø 430/88 mm	1 kom	1 kom	5	3.336-283.0	02	<b>120,93</b>						
	<b>Super jastučić</b> Kod tvrdokorne nečistoće i za generalno čišćenje	jako tvrdi	crna	Ø 220/88 mm	1 kom	1 kom	5	3.337-159.0	02	<b>49,47</b>						
			crna	Ø 255/88 mm	1 kom	1 kom	5	3.337-164.0	02	<b>58,89</b>						
			crna	Ø 307/88 mm	1 kom	1 kom	5	3.337-215.0	02	<b>94,23</b>						
			crna	Ø 330/88 mm	1 kom	1 kom	5	3.337-172.0	02	<b>84,02</b>						
			crna	Ø 360/88 mm	1 kom	1 kom	5	3.337-178.0	02	<b>97,37</b>						
			crna	Ø 380/88 mm	1 kom	1 kom	5	3.336-260.0	02	<b>104,44</b>						
			crna	Ø 410/88 mm	1 kom	1 kom	5	3.337-184.0	02	<b>109,93</b>						
			crna	Ø 430/88 mm	1 kom	1 kom	5	3.336-268.0	02	<b>120,93</b>						
			crna	Ø 460/88 mm	1 kom	1 kom	5	3.337-190.0	02	<b>146,84</b>						
			crna	Ø 500/88 mm	1 kom	1 kom	5	3.337-210.0	02	<b>162,54</b>						
			crna	Ø 508/88 mm	1 krt	5 kom		6.369-077.0	02	<b>706,40</b>						
			crna	Ø 530/88 mm	1 kom	1 kom	5	3.337-220.0	02	<b>219,86</b>						
		<b>ECO Super jastučići</b>														
	<b>ECO Super jastučić</b> Bez zrnatosti, za poliranje podova	jako meki	bijela	Ø 380/88 mm	1 krt	5 kom	50	3.345-772.0		<b>321,94</b>						
			bijela	Ø 430/88 mm	1 krt	5 kom	50	3.336-289.0		<b>148,26</b>						
	<b>ECO Super jastučić</b> Posebno prikladan za generalno čišćenje linoleumskih podnih obloga	meki	plava	Ø 430/88 mm	1 krt	5 kom	50	3.336-291.0		<b>148,26</b>						
										<b>AKCIJA</b>						
	<b>ECO Super jastučić</b> Za čišćenje i za čistače svih podova	srednje meki	crvena	Ø 430/88 mm	1 krt	5 kom	50	3.336-290.0		<b>148,26</b>						
										<b>AKCIJA</b>						
			<b>ECO Super jastučić</b> Za čišćenje jako zaprljanih podova i za generalno čišćenje	srednje tvrdi	zelena	Ø 430/88 mm	1 krt	5 kom	50	3.336-292.0		<b>148,26</b>				
												<b>AKCIJA</b>				
					<b>ECO Super jastučić</b> Za brzo sušenje i skidanje starih premaza prskanjem	tvrdi	smeda	Ø 430/88 mm	1 krt	5 kom	50	3.336-294.0		<b>148,26</b>		
														<b>AKCIJA</b>		
					<b>ECO Super jastučić</b> Kod tvrdokorne nečistoće i za generalno čišćenje	jako tvrdi	crna	Ø 430/88 mm	1 krt	5 kom	50	3.336-293.0		<b>148,26</b>		
														<b>AKCIJA</b>		
						<b>Jastučići Dry Stripping</b>										
							<b>Dry Stripping jastučić</b> Za suho brušenje		mahagonij	Ø 410/88 mm	1 kom	1 kom	10	3.336-284.0	02	<b>76,95</b>
					mahagonij			Ø 430/88 mm	1 kom	1 kom	10	3.336-285.0	02	<b>79,31</b>		

Opis proizvoda	Svojstva	Boja	Veličina	Jed.	Pak.	Kol.	Broj za narudžbu	UT	Cijena		
<b>Melamin Combo jastučići</b>											
	<b>Melamin Combo jastučić</b>										
	S profilnom strukturom za dubinsko čišćenje, univerzalno prikladni za fini kamen, umjetni kamen, prirodni kamen, terakotu, premazani beton i strukturirane protuklizne pločice		siva/bijela	Ø 330/85 mm	1 kom	1 kom	5	3.345-899.0	02	<b>183,74</b>	
		siva/bijela	Ø 430/88 mm	1 kom	1 kom	5	3.336-295.0	02	<b>336,86</b>		
		siva/bijela	Ø 508/88 mm	1 kom	1 kom	5	3.345-473.0	02	<b>519,04</b>		
<b>Jastučići Highspeed</b>											
	<b>Highspeed jastučić</b>										
	Specijalno za strojeve s jednim diskom, moguć veliki broj okretaja (350-3.000 okr/min), mala toplina trenja, prikladan za sve podove		meki	srednje prirodna	Ø 430/120 mm	1 kom	1 kom	5	3.336-262.0	02	<b>102,08</b>
		srednje meki	crvena	Ø 430/120 mm	1 kom	1 kom	5	3.336-263.0	02	<b>102,08</b>	
		sjajni	svijetloplava	Ø 430/120 mm	1 kom	1 kom	5	3.336-273.0	02	<b>135,84</b>	
		sjajni	svijetloplava	Ø 460/120 mm	1 kom	1 kom	5	3.336-281.0	02	<b>170,67</b>	
	sjajni	svijetloplava	Ø 510/120 mm	1 kom	1 kom	5	3.336-279.0	02	<b>160,97</b>		
<b>Jastučići Ultra Highspeed</b>											
	<b>Ultra Highspeed jastučić</b>										
	Specijalno za strojeve s jednim diskom, moguć veliki broj okretaja (350-3.000 okr/min), mala toplina trenja, prikladan za sve podove		meki	žuta	Ø 430/120 mm	1 kom	1 kom	5	3.336-271.0	02	<b>192,38</b>
		meki	žuta	Ø 500/120 mm	1 kom	1 kom	5	3.336-278.0	02	<b>270,12</b>	
		srednje meki	crvena	Ø 430/120 mm	1 kom	1 kom	5	3.336-272.0	02	<b>192,38</b>	
		srednje meki	crvena	Ø 500/120 mm	1 kom	1 kom	5	3.336-277.0	02	<b>270,12</b>	
		sjajni	svijetloplava	Ø 430/120 mm	1 kom	1 kom	5	3.336-273.0	02	<b>135,84</b>	
		sjajni	svijetloplava	Ø 460/120 mm	1 kom	1 kom	5	3.336-281.0	02	<b>170,67</b>	
	sjajni	svijetloplava	Ø 510/120 mm	1 kom	1 kom	5	3.336-279.0	02	<b>160,97</b>		
<b>Jastučići od mikrovlakana</b>											
	<b>Aktiv jastučić</b>										
	Aktiv jastučić za sve voodoporne vrste obloga, bijeli materijal od mikrovlakana/ poliesteru s abrazivnom četkastom trakom od poliamida i čičkom		siva/bijela	Ø 220/88 mm	1 kom	1 kom	5	3.336-296.0	02	<b>142,91</b>	
		plava/bijela	Ø 255/88 mm	1 kom	1 kom	5	3.336-297.0	02	<b>161,76</b>		
		bijela	Ø 280/88 mm	1 krt	5 kom		6.369-120.0	02	<b>1.078,51</b>		
		plava/bijela	Ø 307/88 mm	1 kom	1 kom	5	3.336-298.0	02	<b>204,95</b>		
		plava/bijela	Ø 330/88 mm	1 kom	1 kom	5	3.336-299.0	02	<b>228,50</b>		
		siva/bijela	Ø 360/88 mm	1 kom	1 kom	5	3.336-300.0	02	<b>244,21</b>		
		siva/bijela	Ø 380/88 mm	1 kom	1 kom	5	3.336-301.0	02	<b>261,48</b>		
		siva/bijela	Ø 410/88 mm	1 kom	1 kom	5	3.336-302.0	02	<b>277,97</b>		
		plava/bijela	Ø 430/88 mm	1 kom	1 kom	5	3.336-303.0	02	<b>293,68</b>		
		plava/bijela	Ø 460/88 mm	1 kom	1 kom	5	3.336-305.0	02	<b>316,45</b>		
		bijela	Ø 508/88 mm	1 krt	5 kom		6.371-271.0	02	<b>1.762,94</b>		
	plava/bijela	Ø 530/88 mm	1 kom	1 kom	5	3.336-304.0	02	<b>369,84</b>			
<b>Dijamantni jastučići</b>											
	<b>Dijamantni jastučić</b>										
	Za poliranje podnih obloga visokog sjaja i za brzo poliranje terrazzo podova i površina od prirodnog kamena, za svakodnevno čišćenje nakon uporabe bijelog ili žutog jastučića		fini	zelena	Ø 160 mm	1 krt	5 kom	6.371-241.0	02	<b>1.366,43</b>	
		zelena	Ø 280 mm	1 krt	5 kom		6.371-233.0	02	<b>1.794,80</b>		
		zelena	Ø 356 mm	1 krt	5 kom		6.371-235.0	02	<b>2.640,69</b>		
		zelena	Ø 385 mm	1 krt	5 kom		6.371-236.0	02	<b>2.765,40</b>		
		zelena	Ø 432 mm	1 krt	5 kom		6.371-238.0	02	<b>3.014,83</b>		
		zelena	Ø 457 mm	1 krt	5 kom		6.371-239.0	02	<b>3.134,12</b>		
	zelena	Ø 508 mm	1 krt	5 kom		6.371-240.0	02	<b>3.426,93</b>			
	<b>Dijamantni jastučić</b>										
	Za grubo čišćenje/podizanje vrijednosti, uklanja sitnije ogrebotine za još homogeniju i sjajniju površinu, kao priprema za zeleni dijamantni jastučić, kao jastučić za kristalizaciju do visokog sjaja		srednje	žuta	Ø 160 mm	1 krt	5 kom	6.371-242.0	02	<b>1.366,43</b>	
		žuta	Ø 280 mm	1 krt	5 kom		6.371-247.0	02	<b>1.794,80</b>		
		žuta	Ø 356 mm	1 krt	5 kom		6.371-251.0	02	<b>2.640,69</b>		
		žuta	Ø 385 mm	1 krt	5 kom		6.371-253.0	02	<b>2.765,40</b>		
		žuta	Ø 432 mm	1 krt	5 kom		6.371-257.0	02	<b>3.014,83</b>		
		žuta	Ø 457 mm	1 krt	5 kom		6.371-259.0	02	<b>3.134,12</b>		
	žuta	Ø 508 mm	1 krt	5 kom		6.371-261.0	02	<b>3.426,93</b>			
	<b>Dijamantni jastučić</b>										
	Za grubo čišćenje/podizanje vrijednosti, uklanja male ogrebotine i osigurava čistu, svilenkastu mat površinu, kao priprema za žuti jastučić, kao jastučić za baznu kristalizaciju		grubi	bijela	Ø 160 mm	1 krt	5 kom	6.371-243.0	02	<b>1.366,43</b>	
		bijela	Ø 280 mm	1 krt	5 kom		6.371-246.0	02	<b>1.794,80</b>		
		bijela	Ø 356 mm	1 krt	5 kom		6.371-250.0	02	<b>2.640,69</b>		
		bijela	Ø 385 mm	1 krt	5 kom		6.371-252.0	02	<b>2.765,40</b>		
		bijela	Ø 432 mm	1 krt	5 kom		6.371-256.0	02	<b>3.014,83</b>		
		bijela	Ø 457 mm	1 krt	5 kom		6.371-258.0	02	<b>3.134,12</b>		
	bijela	Ø 508 mm	1 krt	5 kom		6.371-260.0	02	<b>3.426,93</b>			

Neobavezujuća preporučena cijena bez PDV-a.





## VODA I ZRAK - TEMELJI NAŠEG ŽIVOTA

Kao i svakom čovjeku, za život su vam potrebni čista voda i čist zrak. Kako biste bili zdravi i aktivni, svakodnevno morate piti 2 do -3 litre vode i udahnuti oko 12.000 litara zraka. Ako su voda i zrak nečisti, to ima dramatične posljedice na vaše zdravlje i učinkovitost. S našim dispencerima za vodu WPD, sustavima za obradu vode WPC i pročišćivačima zraka AF i AFG štitite svoje zdravlje. Kako biste mogli zdravo piti i slobodno disati.



### Kazalo Voda i zrak

Dispenceri za vodu  
Pročišćavanje zraka

Stranica 360  
Stranica 366



### AF 100 / AFG 100 - za čist, uredan zrak

Ako je zrak u prostoriji onečišćen i ako se osjećate loše - jednostavno si pritiskom gumba osigurajte svjež zrak. Naši novi pročišćivači zraka AF 100 i AFG 100 za sve i posvuda, u svim uvjetima stvaraju čist i svjež zrak. S različitim filtrima zraka imate pravo rješenje za sve vrste čestica prljavštine u zraku.

### WPD 50 Ws - za novu klasu vode

Naš WPD 50 Ws označava novu srednju klase naše obitelji dispencera za vodu. Ovaj kompaktni dispencer za vodu idealan je u slučaju ograničena prostora, a priprema ohlađenu vodu s CO<sub>2</sub> i bez njega. Voljet ćete intuitivno rukovanje s kapacitivnim tipkama.

### Evo kako ćete ispravno pročitati nazive uređaja:

Model	Snaga filtriranja	Vrsta filtra
Primjer: WPC	100	RO
WPC = Water Purifier Commercial WPD = Water Purifier Dispenser	Litara na sat	RO = Reverse Osmosis UF = Ultra Filtration
Primjer: AFG	100	
AF = Air Filter AFG = Air Filter Germicidal	prikladno za prostorije veličine do 100 m <sup>2</sup>	



### 1 Svjež zrak - uvijek i posvuda

Opterećen zrak uvijek je problem koji nastaje zbog isparavanja tepiha, letenja peluda, klica, lošeg zraka nakon duge konferencije u sobi za sastanke ili zbog neugodnih mirisa kod frizera ili u sobama za sastanke. Posljedica mogu biti smetnje koncentracije, glavobolja, začepljen nos pa čak i napadi astme. S našim pročišćivačima zraka jednostavno te probleme ostavite iza sebe: uključite pročišćivač zraka - i udahnite punim plućima.



### 2 Naši dispenceri za vodu - klasa vode za sebe

Voda iz vodova koju možete piti dobra je. Voda iz Kärcher dispencera za vodu WPD bolja je. Voda za život. Svojim jedinstvenim konceptom filtriranja i higijene naši uređaji WPD neprestano stvaraju vodu vrhunske kvalitete. Ovisno o uređaju, pritiskom na tipku možete odabrati nerashladenu, rashladenu, gaziranu ili vruću vodu. Higijenski, bez kalorija i čisto. To se postiže zahvaljujući automatskoj termičkoj dezinfekciji, ventilu za točenje vode sa zaštitom od dodira i inovativnom konceptu filtriranja s filtrom ActivePure i filtrom Hy-Protect. Filtar Active-Pure osigurava čisti okus vode. Filtar Hy-Protect radi s ultrafiltracijom bez dodatka kemikalija i pouzdano zadržava bakterije i viruse svojom membranom s najfinijim porama.



## DISPENZER ZA VODU WPD 100 / 200 / 600



Stojeći aparat



Stolni aparat

Jednostavno jedinstven:  
dispenser za vodu po mjeri

Dispenseri za vodu, koji se mogu konfigurirati, po prvi puta pružaju mogućnost individualnog prilagođavanja različitim potrebama kupaca (npr. zemlja, ciljna grupa, mjesto postavljanja) s obzirom na hlađenje, elektroniku i opremu proizvoda.



## 1 Pravi ukras

- Može se dobiti u bijeloj ili crnoj boji.
- Staklena ploha se može individualno otisnuti - idealno kao besplatna reklamna površina ili za prezentaciju vašeg logotipa tvrtke.
- Mjesto točenja vode s LED rasvjetom.
- Iznimno visoko mjesto točenja vode.



## 2 Zdrava voda iz higijenski uvijek čistog izvora

- Svi vodovi za vodu, modul za grijanje i hlađenje, ultrafiltrirani te ventil za točenje redovito se automatski dezinficiraju toplom vodom - bez bilo kakve uporabe kemikalija.
- Bakterije i virusi pouzdano se uništavaju. Proces ispiranja nakon higijenske obrade započinje automatski, bez utroška rada i može se u bilo koje vrijeme zaustaviti.
- Kärcher patentirana termička dezinfekcija pruža najveću moguću sigurnost.



## 3 Pregled svih važnih informacija

- Paket Advanced: Putem visoko razlučivog zaslona u boji možete namjestiti količinu izdane vode, intenzitet CO<sub>2</sub> i temperaturu vode. Usto vas prikaz informira o predstojećoj zamjeni filtra i zalihii CO<sub>2</sub>.
- M2M\* -komunikacija Kärcher Fleet uspostavlja izravnu komunikaciju između dispensera za vodu i računala odnosno pametnog telefona. Imate široke mogućnosti nadzora i stoga možete izbjeći nepotrebno servisiranje. (\*Machine-to-machine)

4 Jednostavna opskrba s CO<sub>2</sub>-

- U uređaju WPD 100 možete upotrebljavati sve uobičajene boce CO<sub>2</sub> od 425 grama.
- Najmanje boca s CO<sub>2</sub> od 425 grama dovoljna je za više od 60 litara gazirane vode.
- Nevjerojatno jednostavna zamjena boce neposredno na uređaju.
- Prazne boce za CO<sub>2</sub> mogu se ponovno puniti - budite aktivni u zaštiti okoliša.

## TAKO INDIVIDUALAN KAO I DOBAR UKUS.

## Vrste vode:

- nerashlađena
- rashlađena
- rashlađena s CO<sub>2</sub> (Medium)
- rashlađena s CO<sub>2</sub> (Classic)
- vruća
- jako vruća



## 3 klase hlađenja:

- WPD 100: < 50 korisnika
- WPD 200: < 100 korisnika
- WPD 600: > 100 korisnika

## Elektronički paketi:

- Basic
- Advanced

## Kärcher Fleet

Upravljanje voznom parkom

## Servisni paketi:

Kärcher Inspect  
Kärcher Maintain  
Kärcher Full Service

## Individualni dizajn prednje strane

Dostupan u različitim bojama:  
bijela  
crna

## Izvedba:

Stolni aparat  
Stojeći aparat

CO<sub>2</sub> boca:

Boca od 425 g, 6 kg, 10 kg



## Filtar:

Active-Pure filtar  
Hy-Protect filtar  
Hy-Pure filtar (filtar 2 u 1)



## UV svjetiljka:

UV-Protect

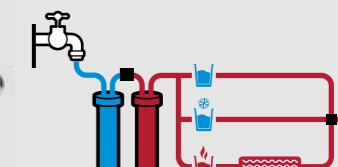

## Higijensko čišćenje:

Kemijsko  
Termičko



## Vrsta vode

Ovisno o elektroničkom paketu možete odabrati do 6 različitih vrsta vode: nerashlađenu, rashlađenu, rashlađenu s Medium (malo) ili Classic (puno) CO<sub>2</sub>, kao i vruću i jako vruću.



## Varijante boja

U higijenski čistoj bijeloj i klasično crnoj boji WPD osvaja gdje god se nalazio.



## Kombinacija filtara

U skladu s osobnim potrebama odaberite najbolju moguću kombinaciju za sebe: Active--Pure filtar, Hy-Protect filtar, Hy-Pure filtar ili UV-Protect.



## Individualni dizajn prednje strane

Staklena ploha može se prekriti folijom čija je pozadina dizajnirana prema željama kupca (npr. korporativne boje) ili se može koristiti kao besplatna oglasna površina.

## PATENTIRANA VRHUNSKA TEHNOLOGIJA JAMČI NAJVEĆU KVALITETU.



## WPD 600

## WPD 200

## WPD 100

		WPD 600		WPD 200		WPD 100	
		Adv	Basic	Adv	Basic	Adv	Basic
<b>Tehnički podaci</b>							
Vrsta struje	V / Hz	220-240 / 50	220-240 / 50	220-240 / 50	220-240 / 50-60	220-240 / 50	220-240 / 50
Ulazna snaga	kW	1,9	0,6	1,9	0,3	1,9	0,3
Razina zvučnog tlaka	dB(A)	45	45	45	45	45	45
Rashladno sredstvo R134a	kg	0,15	0,15	0,10	0,10	0,07	0,07
Isporučka vode, negazirana, nerashladena	l/h	120	120	120	120	120	120
Isporučka vode, negazirana, rashladena	l/h	80	80	40	40	20	20
Temperatura hladne vode	°C	4-12	4-12	4-12	4-12	4-12	4-12
Isporučka vode, negazirana, vruća	l/h	10	-	10	-	10	-
Temperatura vruće vode	°C	80-95	-	80-95	-	80-95	-
Isporučka vode rashladena s CO <sub>2</sub>	l/h	80	80	40	40	20	20
Sadržaj CO <sub>2</sub> u vodi	g/l	4,5 (Medium) 6,5 (Classic)	6,5 (Classic)	4,5 (Medium) 6,5 (Classic)	6,5 (Classic)	4,5 (Medium)	4,5 (Medium)
Veličina boce za CO <sub>2</sub> u stolnom aparatu	kg	-	-	-	-	0,425	0,425
Veličina CO <sub>2</sub> boce u stojećem aparatu	kg	max. 10	max. 10	max. 10	max. 10	max. 10	max. 10
Težina stolnog aparata	kg	-	-	35	35	30	30
Težina stojećeg aparata	kg	65	65	50	50	45	45
Dimenzije stolnog aparata (D x Š x V)	mm	-	-	465 x 365 x 528	465 x 365 x 528	465 x 365 x 528	465 x 365 x 528
Dimenzije stojećeg aparata (D x Š x V)	mm	1432 x 365 x 528	1432 x 365 x 528	1432 x 365 x 528	1432 x 365 x 528	1432 x 365 x 528	1432 x 365 x 528
Visina za točenje	mm	300	300	300	300	300	300
Broj korisnika		više od 100	više od 100	do 100	do 100	do 50	do 50
Broj za narudžbu		<b>1.024-920.2</b>	<b>1.024-920.2</b>	<b>1.024-920.2</b>	<b>1.024-920.2</b>	<b>1.024-920.2</b>	<b>1.024-920.2</b>

## DISPENZERI ZA VODU



WPD 200 Advanced stolni aparat, bijeli



WPD 200 Advanced stolni aparat, crni

<b>Tehnički podaci</b>			
Vrsta struje	V/Hz	220-240 / 50	220-240 / 50
Isporučka vode, negazirana, nerashladena (sobna temp.)	l/h	120	120
Isporučka vode, negazirana, rashladena	l/h	40	40
Isporučka vode rashladena s CO <sub>2</sub>	l/h	40	40
Sadržaj CO <sub>2</sub> u vodi	g/l	4,5 ** 6,5 *	4,5 ** 6,5 *
Isporučka vode, negazirana, vruća	l/h	10	10
Temperatura vruće vode	°C	80-95	80-95
Težina	kg	35	35
Dimenzije (D x Š x V)	mm	465 x 365 x 528	465 x 365 x 528
Visina za točenje	mm	300	300

<b>Oprema</b>			
Vrste vode		nerashladena, rashladena, rashladena + CO <sub>2</sub> + vruća	nerashladena, rashladena, rashladena + CO <sub>2</sub> + vruća
Boja		bijela	crna
Higijensko čišćenje		termičko	termičko
Filtar		Active-Pure filtar + Hy-Protect filtar	Active-Pure filtar + Hy-Protect filtar
Upravljanje		Advanced (multifunkcijski zaslon u boji)	Advanced (multifunkcijski zaslon u boji)
Istjecanje vode u posudu za kapanje		da, u kanistru	da, u kanistru
Postolje		ne	ne
Broj za narudžbu		<b>0.300-187.0</b>	<b>0.300-233.0</b>
Cijena		<b>28.147,63</b>	<b>28.184,15</b>

\* Classic (=gazirana) \*\* Medium (=blaga) Boca za CO<sub>2</sub> nije dio isporuke. Neobavezujuća preporučena cijena bez PDV-a.



WPD 200 Advanced stojeći aparat, bijeli



WPD 200 Advanced stojeći aparat, crni

<b>Tehnički podaci</b>			
Vrsta struje	V/Hz	220-240 / 50	220-240 / 50
Isporučka vode, negazirana, nerashladena (sobna temp.)	l/h	120	120
Isporučka vode, negazirana, rashladena	l/h	40	40
Isporučka vode rashladena s CO <sub>2</sub>	l/h	40	40
Sadržaj CO <sub>2</sub> u vodi	g/l	4,5 ** 6,5 *	4,5 ** 6,5 *
Isporučka vode, negazirana, vruća	l/h	10	10
Temperatura vruće vode	°C	80-95	80-95
Težina	kg	35	35
Dimenzije (D x Š x V)	mm	1432 x 365 x 528	1432 x 365 x 528
Visina za točenje	mm	300	300

<b>Oprema</b>			
Vrste vode		nerashladena, rashladena, rashladena + CO <sub>2</sub> + vruća	nerashladena, rashladena, rashladena + CO <sub>2</sub> + vruća
Boja		bijela	crna
Higijensko čišćenje		termičko	termičko
Filtar		Active-Pure filtar + Hy-Protect filtar	Active-Pure filtar + Hy-Protect filtar
Upravljanje		Advanced (multifunkcijski zaslon u boji)	Advanced (multifunkcijski zaslon u boji)
Istjecanje vode u posudu za kapanje		da, u kanistru	da, u kanistru
Postolje		da	da
Broj za narudžbu		<b>0.300-173.0</b>	<b>0.300-232.0</b>
Cijena		<b>30.720,52</b>	<b>30.757,04</b>

\* Classic (=gazirana) \*\* Medium (=blaga) Boca za CO<sub>2</sub> nije dio isporuke. Neobavezujuća preporučena cijena bez PDV-a.



## ZA PUNI UŽITAK PIJENJA: ORIGINALNI PRIBOR

S originalnim Kärcher priborom za dispencer za vodu WPD užitak pijenja postaje beskrajan. Vodu možete točiti u bokal, bocu za vodu i čašu kako vam odgovara. Kako bi to stalno tako bilo, Kärcher sredstva za dezinfekciju i čišćenje specijalno su usklađena sa zahtjevima WPD.

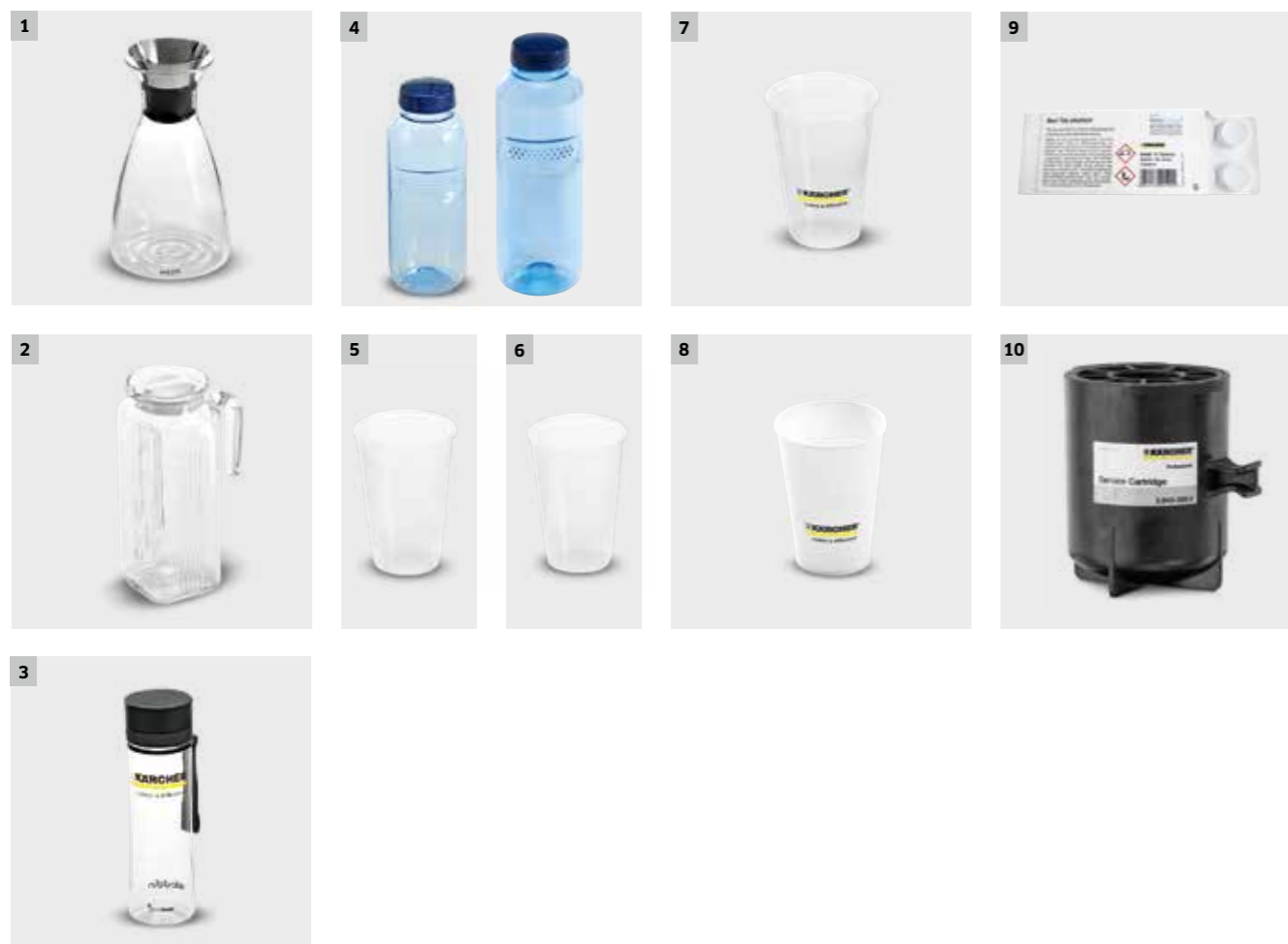

Opis proizvoda	Broj za narudžbu	UT	Cijena
<b>Bokali/vrčevi</b>			
1 Stakleni dizajnerski bokal Eva Solo 1l	6.641-763.0	02	na upit
2 Stakleni vrč 1l s poklopcem	6.641-761.0	02	na upit
<b>Boce za vodu</b>			
3 Tritan boca za vodu 0,6 l, prikladna za pranje u perilici posuda	6.640-469.0	02	124,73
4 Tritan boca za vodu 0,5 l, otporna na pranje u perilici posuda	6.640-430.0	02	35,64
4 Tritan boca za vodu 0,75 l, otporna na pranje u perilici posuda	6.640-512.0	02	47,73
<b>Čaše</b>			
5 Plastične PP čaše (bez otiska, 200 ml, VPE 3000 kom)	6.640-454.0	02	1.262,73
6 Čaše od tvrdog papira (također za vruća pića, bez otiska, 180 ml, VPE 2500 kom)	6.640-455.0	02	2.304,50
7 Plastične PP čaše (s otiskom Kärcher, 200 ml, VPE 3000 kom)	6.640-453.0	02	1.924,94
8 Čaše od tvrdog papira (s otiskom Kärcher, 180 ml, VPE 2500 kom)	6.640-460.0	02	2.521,40
<b>Higijena i održavanje</b>			
9 Kemijska sredstva za čišćenje s higijenskim učinkom čišćenja	6.295-891.0	05	182,91
<b>CO<sub>2</sub> boca</b>			
10 Filtar kartuša za provođenje kemijskog čišćenja	2.643-308.0	02	533,76

Neobavezujuća preporučena cijena bez PDV-a.



## UREĐAJ ZA UKLANJANJE KLICA IZ ZRAKA AFG 100

### Opušteno dišite



S novom tehnologijom plazme i inovativnom kombinacijom pred-filtra i 3-stupanjskog filtra (filtrar EPA E11, katalizator i filtrar od aktivnog ugljena) naš pročišćivač zraka AFG 100 eliminira sve vrste nečistoće u zraku. Ne ostaje ništa, dlake, prašina, grinje, dim. Čak niti bakterije niti virusi. Prostorije do 100 m<sup>2</sup> u najkraćem su roku čiste od klica pa možete brzo opet slobodno udahnuti.



#### 1 Sustav filtriranja u više stupnjeva

- Kombinacija predfiltra, plazma filtra i 3-stupanjskog filtra.
- Uklanja čestice, plinove i klice iz zraka u prostoriji te ih učinkovito uništava.
- Visok protok zraka jamči vrlo učinkovito pročišćavanje zraka.

#### 2 Moderan, elegantan i kompaktan dizajn uređaja

- Decentno se uklapa u svaki ambijent.
- Rasvjeta po potrebi višestruko prilagodljiva.

#### 3 Jedinstvena filtracija plazmom

- Generator plazme uništava sve vrste prijavštine u zraku u prostoriji i tako osigurava nepostojanje klica.
- U kombinaciji s filtrom EPA i filtrom od aktivnog ugljena uklanjaju se sve štetne tvari iz zraka u prostoriji.
- Primjenjivo za sve vrste onečišćenja zraka.

#### 4 Jednostavno rukovanje

- Intuitivno rukovanje i upravljanje uređajem.
- S prikazom zamjene filtra. Filtrar možete bez problema sami zamijeniti.
- Generator plazme koji se ne troši niti zahtijeva održavanje jamči konstantno najviši učinak čišćenja.

## TEHNIČKI PODACI I OPREMA



AFG 100 White



AFG 100 Anthrazit

- Kompletno rješenje za čišćenje i uklanjanje klica iz zraka u prostoriji
- Automatsko mjerenje kvalitete zraka sensorima
- Vremenska fleksibilnost zbog funkcije brojača vremena

- Kompletno rješenje za čišćenje i uklanjanje klica iz zraka u prostoriji
- Automatsko mjerenje kvalitete zraka sensorima
- Vremenska fleksibilnost zbog funkcije brojača vremena

#### Tehnički podaci

Vrsta struje	Ph / V / Hz	1 / 220-240 / 50-60	1 / 220-240 / 50-60
Razina zvučnog tlaka	dB(A)	maks. 53	maks. 53
CADR PM 2,5	m <sup>3</sup> /h	> 120	> 120
CADR dim	m <sup>3</sup> /h	> 127	> 127
CADR pelud	m <sup>3</sup> /h	> 139	> 139

#### Oprema

Predfiltrar	■	■
Generator plazme	■	■
Filtrar EPA	■	■
Filtrar od aktivnog ugljena	■	■
Automatski način rada	■	■
Upravljačka ploča	■	■
Namjestivo osvjetljenje	■	■
Broj za narudžbu	1.024-800.0	1.024-801.0
Cijena	9.452,19	9.452,19

■ Sadržano u opsegu isporuke. Neobavezujuća preporučena cijena bez PDV-a.





## PROČIŠĆIVAČ ZRAKA AF 100



### Zrak. Čisto kao svježe oprano

Naš pročišćivač zraka AF 100 treba samo nekoliko minuta kako bi se pobrinuo za svjež i čist zrak u prostorijama veličine do 100 m<sup>2</sup>. Može se individualizirati s 5 specijalnih filtarskih umetaka – od antibakterijskog djelovanja pa sve do uklanjanja hlapljivih organskih spojeva. Pritom precizni senzor nadzire kvalitetu zraka, prikazuje je na zaslonu te automatski upravlja uređajem.



#### 1 Pet filtarskih umetaka za različita težišta primjene

- Specijalni filtri za uklanjanje bakterija, alergena, neugodnih mirisa i hlapljivih organskih spojeva.

#### 2 Kompaktan dizajn i visok stupanj mobilnosti

- Jednostavan transport između prostorija zahvaljujući robusnim kotačima na uređaju.

#### 3 Snažan motor za prostorije veličine do 100 m<sup>2</sup>

- Ventilator s 3 stupnja brzine.

#### 4 Intuitivno rukovanje i jednostavno održavanje

- Na zaslonu moguće očitati vijek trajanja filtra. Kupac može jednostavno sam zamijeniti filter.

## TEHNIČKI PODACI I OPREMA



AF 100

- Različiti filtri za sve zahtjeve
- Precizno mjerenje kvalitete zraka senzorima
- Robusni kotači osiguravaju visok stupanj mobilnosti

#### Tehnički podaci

Vrsta struje	Ph / V / Hz	1 / 220-240 / 50-60
Razina zvučnog tiaka	dB(A)	maks. 48
CADR PM 2,5	m <sup>3</sup> /h	> 750
CADR formaldehid	m <sup>3</sup> /h	> 350
CCM PM 2,5		P4
CCM formaldehid		F4
Prikladna veličina prostorije	m <sup>2</sup>	do 100

#### Oprema

Predfilter	■
Universal Pure Filter	■
Allergie Filter	opcionalno
Antibakterijski filter	opcionalno
Filter dima	opcionalno
Filter TVOC	opcionalno
Indikator zamjene filtra	■
Automatski način rada	■
Noćni način rada	■
Upravljačka ploča	■
Kotači	■

Broj za narudžbu	1.024-810.0
Cijena	4.529,49

■ Sadržano u opsegu isporuke. Neobavezujuća preporučena cijena bez PDV-a.





## KOMUNALNA TEHNIKA U SVOM SAVRŠENSTVU.

Kärcher točno poznaje zahtjeve i potrebe svojih kupaca. Kao pouzdan i kompetentni partneri, i pružateljima usluga u području vanjskog čišćenja i komunalne tehnike nudimo rješenja po mjeri. Tu se primjerice ubrajaju naši snažni strojevi za metenje i usisavanje kao i naši svestrano upotrebljivi nosači uređaja. Jednom riječju: uvjerljiva tehnika za maksimalnu ekonomičnost.

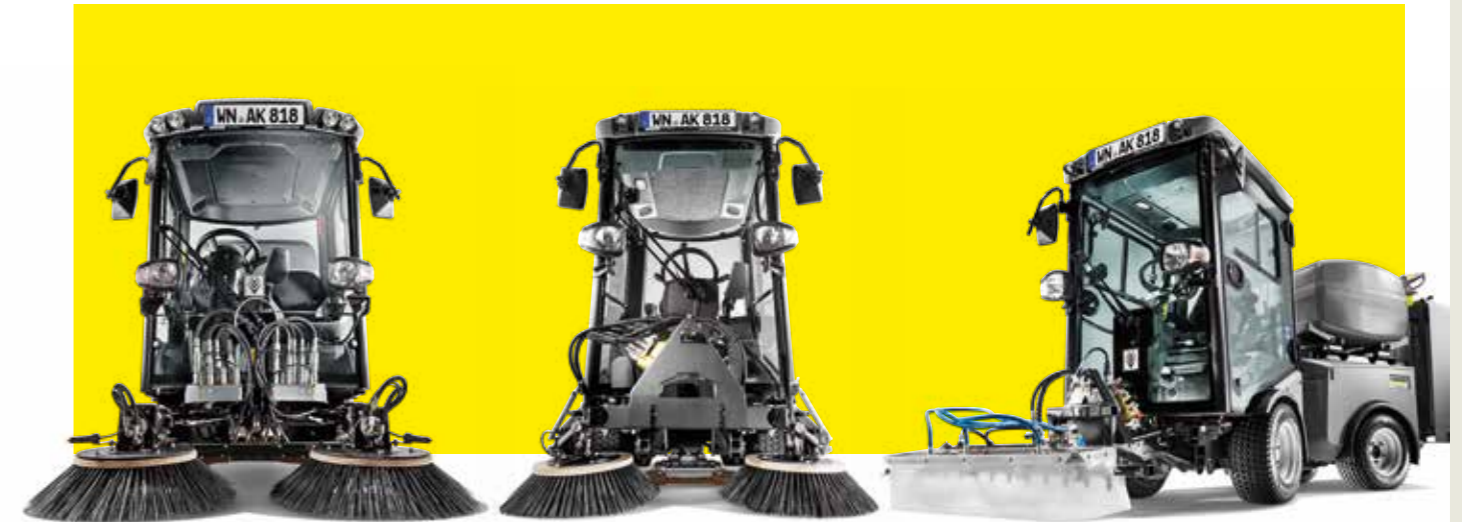

### MC 130 Plus – jedan za čitavu godinu

Ovo je stroj za metenje u klasi 3,5 tona za cjelogodišnju primjenu. Naš MC 130 Plus oduševit će vas kako god okrenete: snažnim 49 kW (66 KS) common rail motorom s filtrom čestica dizela i komfornim rukovanjem upravljačkom palicom i višefunkcijskim zaslonom.

### MIC 35/42 i MC 80 – oduševljavaju vozače, voditelje gradilišta i servis

Naš multifunkcijski upotrebljiv nosač uređaja MIC 35/42 i stroj za metenje MC 80 jednako oduševljavaju vozače, voditelje gradilišta i servise. Motori s ubrizgavanjem common rail s 31 kW (42 KS) odnosno 26 kW (35 KS) i filtrom čestica dizela još su mnogo čišći nego što je propisano stupnjem emisija STAGE V. A zbog su vam s ovim komunalnim uređajima otvorena sva područja, čak i zone sa sitnom prašinom.

### WRS 200 – profesionalac na vruću vodu

S našim ugradbenim uređajem WRS 200 imate pravi multifunkcijski talent za zadatke od uklanjanja korova vrućom vodom na velikim površinama preko čišćenja hladnom ili vrućom vodom pod visokim tlakom pa sve do uklanjanja žvakaćih guma. WRS 200 je kompatibilan s gotovo svim komunalnim vozilima Kärcher, primjerice MIC 42, MIC 70, MC 130.

### Evo kako ćete ispravno pročitati nazive uređaja:

#### Model

MC = Municipal Cleaner / komunalni stroj za metenje

MIC = Municipal Implement Carrier / komunalni nosač uređaja

## EKONOMIČNA PRIMJENA TIJEKOM CIJELE GODINE

Kärcher komunalni strojevi postižu posvuda i u svako doba nešto posebno: na velikim površinama poput teško pristupačnih područja. Na cestama, putovima, parkiralištima, zelenim površinama i sportskim terenima. Od proljetnog čišćenja preko održavanja zelenih površina ljeti i sezone lišća sve do čišćenja snijega. Svaki od ovih robusnih strojeva s različitim ugrađenim uređajima predstavlja optimizirano rješenje glede snage, rukovanja i ekonomičnosti. A time i investiciju koja zadržava svoju vrijednost godinama.

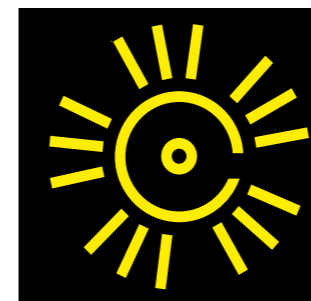

Metenje



Održavanje zelenih površina



Čišćenje snijega

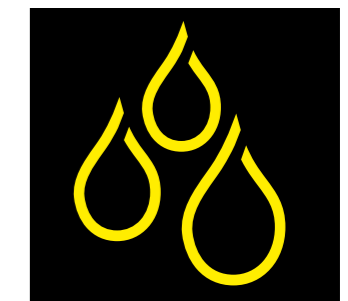

Mokro čišćenje



### Sadržaj Strojevi za metenje i usisavanje i komunalni nosači uređaja

Strojevi za metenje i usisavanje	Stranica 372
Komunalni nosači uređaja	Stranica 375
Ugrađeni uređaji	Stranica 381
Primjeri primjene	Stranica 382
Lagani usisavač smeća	Stranica 384



## MOGUĆNOSTI KONFIGURACIJE



## MOGUĆNOSTI KONFIGURACIJE



## MC 130 Adv

## MC 130 Plus

Tehnički podaci		MC 130 Adv	MC 130 Plus
Pogon / motor		4-cilindarski dizelski motor / Kubota	4-cilindarski dizelski motor / Kubota
Snaga	<b>kW / KS</b>	36,5 / 50	48,6 / 66
Norma o emisiji ispušnih plinova		Stage IIIa	STAGE IIIB
Brzina vožnje	<b>km/h</b>	40	40
Radna širina	<b>mm</b>	1200	1200
Radna širina maks. s 3 bočne metle	<b>mm</b>	2600	2600
Krug zakretanja (unutarnji)	<b>mm</b>	1210	1210
Kapacitet spremnika	<b>l</b>	1000	1000
Spremnik svježe vode	<b>l</b>	195	195
Vlastita težina	<b>kg</b>	2275	2275
Dopuštena ukupna težina	<b>kg</b>	3500	3500
Dimenzije (D × Š × V)	<b>mm</b>	3950 × 1200 × 1990	3950 × 1200 × 1990

## Oprema

Klima uređaj	<input type="checkbox"/>	<input type="checkbox"/>
Multifunkcijski zaslon	<input checked="" type="checkbox"/>	<input checked="" type="checkbox"/>
Vozačevo sjedalo	može se konfigurirati	može se konfigurirati
3. bočne metle	opcionalno	opcionalno
Sustav za recikliranje vode	<input checked="" type="checkbox"/>	<input checked="" type="checkbox"/>
Visokotlačni čistači	<input type="checkbox"/>	<input type="checkbox"/>
Ručno usisno crijevo	<input type="checkbox"/>	<input type="checkbox"/>
Broj za narudžbu	<b>1.442-230.2</b>	<b>1.442-233.2</b>
Cijena	<b>na upit</b>	<b>na upit</b>

■ Sadržano u opsegu isporuke. □ Mogući pribor.

## MC 80

Tehnički podaci		MC 80
Pogon / motor		3-cilindarski dizelski motor / Yanmar (DPF opcijski)
Snaga	<b>kW / KS</b>	26 / 35
Norma o emisiji ispušnih plinova		STAGE V ready
Brzina vožnje	<b>km/h</b>	25
Radna širina	<b>mm</b>	1630
Radna širina maks. s 3 bočne metle	<b>mm</b>	2240
Krug zakretanja (unutarnji)	<b>mm</b>	910
Kapacitet spremnika	<b>l</b>	800
Spremnik svježe vode	<b>l</b>	185
Vlastita težina	<b>kg</b>	1900
Dopuštena ukupna težina	<b>kg</b>	2500
Dimenzije (D × Š × V)	<b>mm</b>	3237 × 1070 × 1980

## Oprema

Klima uređaj	<input type="checkbox"/>
Multifunkcijski zaslon	-
Vozačevo sjedalo	može se konfigurirati
3. bočne metle	opcionalno
Sustav za recikliranje vode	<input type="checkbox"/>
Visokotlačni čistači	<input type="checkbox"/>
Ručno usisno crijevo	<input type="checkbox"/>
Broj za narudžbu	<b>1.442-252.2</b>
Cijena	<b>na upit</b>

□ Mogući pribor.

## KONFIGURACIJA STROJA MC 50



## KONFIGURACIJA STROJA MIC 84

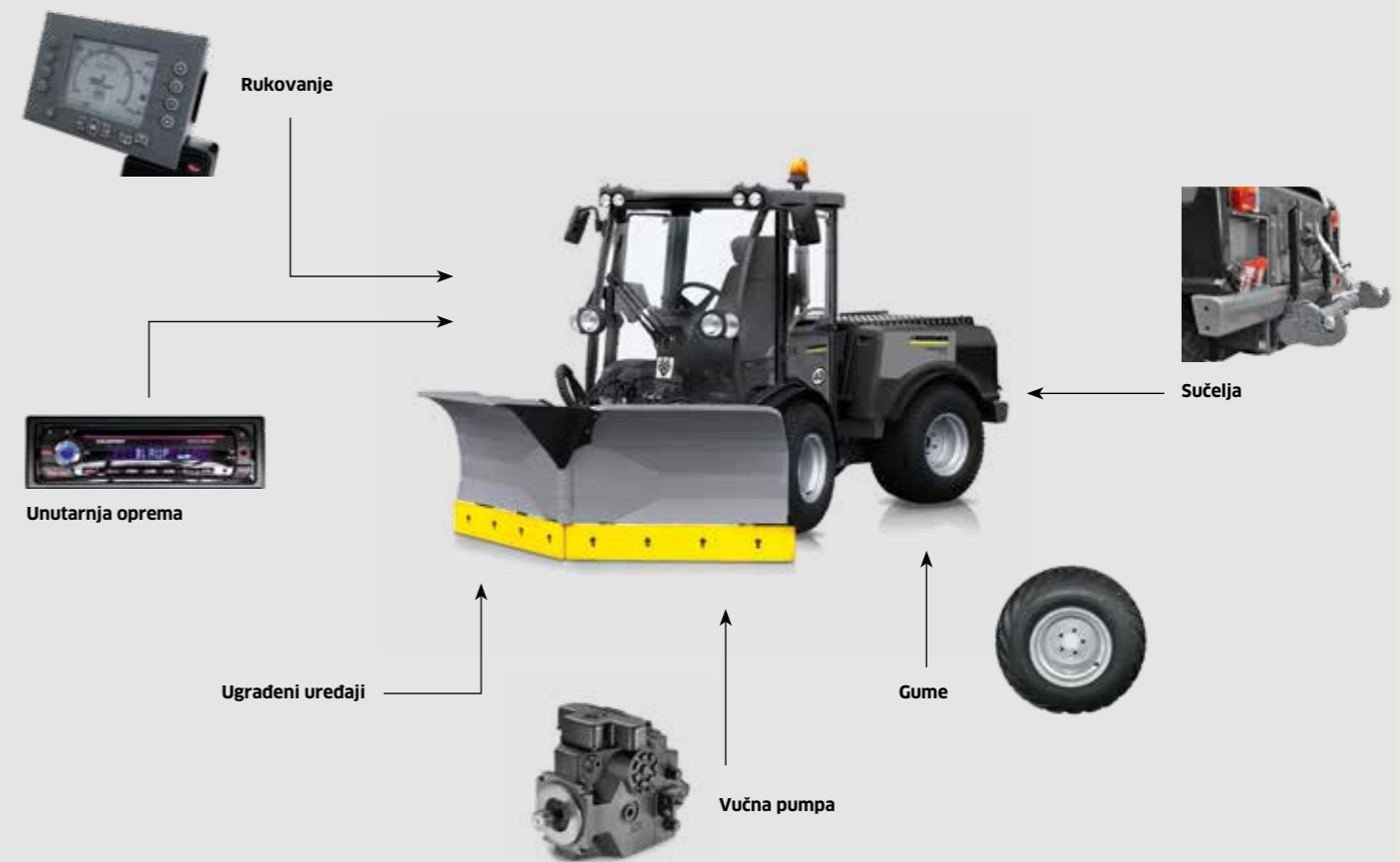

### MC 50 Adv Comfort

### MC 50 Adv

Tehnički podaci		MC 50 Adv Comfort	MC 50 Adv
Pogon / motor		4-taktni dizelski motor / Yanmar	4-taktni dizelski motor / Yanmar
Snaga	<b>kW / KS</b>	19,2 / 26	19,2 / 26
Norma o emisiji ispušnih plinova		Stage IIIa	Stage IIIa
Brzina vožnje	<b>km/h</b>	20	20
Radna širina	<b>mm</b>	1400	1400
Radna širina maks. s 3 bočne metle	<b>mm</b>	2000	2000
Krug zakretanja (unutarnji)	<b>mm</b>	750	750
Kapacitet spremnika	<b>l</b>	500	500
Spremnik svježe vode	<b>l</b>	165	165
Vlastita težina	<b>kg</b>	1150	1150
Dopuštena ukupna težina	<b>kg</b>	1750	1750
Dimenzije (D × Š × V)	<b>mm</b>	2960 × 1090 × 1970	2960 × 1090 × 1970

### Oprema

Klima uređaj	<input type="checkbox"/>	-
Multifunkcijski zaslon	-	-
Vozačevo sjedalo	može se konfigurirati	može se konfigurirati
3. bočne metle	opcionalno	opcionalno
Sustav za recikliranje vode	<input type="checkbox"/>	<input type="checkbox"/>
Visokotlačni čistači	<input type="checkbox"/>	<input type="checkbox"/>
Ručno usisno crijevo	<input type="checkbox"/>	<input type="checkbox"/>
Broj za narudžbu	<b>1.442-204.2</b>	<b>1.442-204.2</b>
Cijena	<b>na upit</b>	<b>na upit</b>

Mogući pribor.

### MIC 84

Tehnički podaci		MIC 84
Pogon / motor		4-cilindarski dizelski motor / Kubota
Snaga	<b>kW / KS</b>	61,7 / 84
Norma o emisiji ispušnih plinova		Stage IIIa
Brzina vožnje	<b>km/h</b>	40
Radna brzina	<b>km/h</b>	20
Spremnik goriva	<b>l</b>	78
Krug zakretanja (unutarnji)	<b>mm</b>	1500
Vlastita težina	<b>kg</b>	2562
Dopuštena ukupna težina	<b>kg</b>	5000
Dimenzije (D × Š × V)	<b>mm</b>	3215 × 1590 × 2130

### Oprema

Klima uređaj	<input type="checkbox"/>
Grijanje	<input type="checkbox"/>
Vozačevo sjedalo	može se konfigurirati
Grijano vjetrobransko staklo	-
Sustav metenja	-
Hidraulički nagibni okvir	-
Prigušivanje opterećenja	<input type="checkbox"/>
Prednji utovarivač	<input type="checkbox"/>
Broj za narudžbu	<b>1.442-012.2</b>
Cijena	<b>na upit</b>

Mogući pribor.



## KONFIGURACIJA STROJA MIC 70



## KONFIGURACIJA STROJA MIC 50

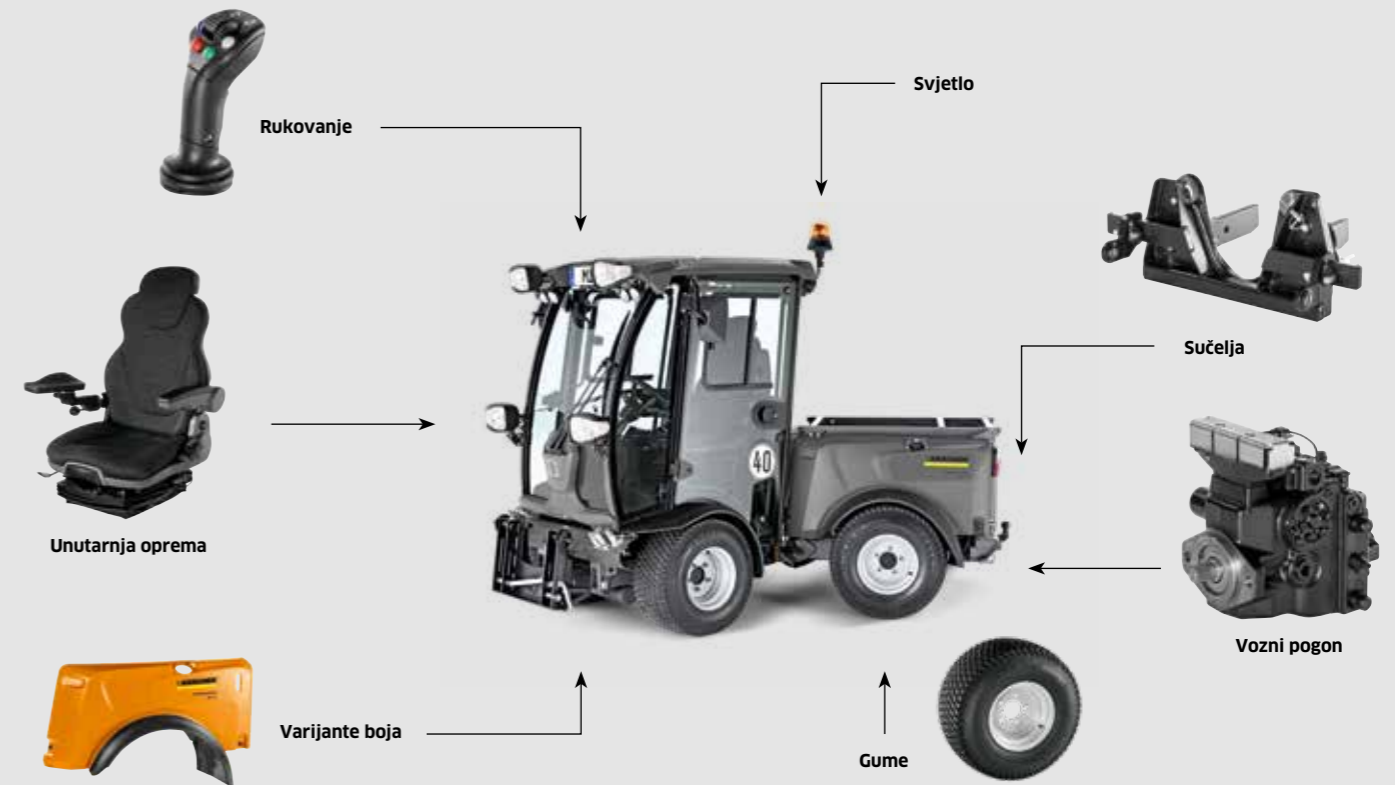

### MIC 70

Tehnički podaci		
Pogon / motor		4-cilindarski dizelski motor s DPF / Kubota
Snaga	kW / KS	48 / 66
Norma o emisiji ispušnih plinova		STAGE IIIB
Brzina vožnje	km/h	40
Radna brzina	km/h	20
Spremnik goriva	l	50
Krug zakretanja (unutarnji)	mm	1148
Vlastita težina	kg	1785
Dopuštena ukupna težina	kg	3500
Dimenzije (D × Š × V)	mm	2947 × 1368 × 1998

Oprema	
Klima uređaj	<input type="checkbox"/>
Grijanje	<input type="checkbox"/>
Vozačevo sjedalo	može se konfigurirati
Grijano vjetrobransko staklo	<input type="checkbox"/>
Sustav metenja	-
Hidraulički nagibni okvir	<input checked="" type="checkbox"/>
Prigušivanje opterećenja	<input type="checkbox"/>
Prednji utovarivač	<input type="checkbox"/>
Broj za narudžbu	1.442-240.2
Cijena	na upit

■ Sadržano u opsegu isporuke. □ Mogući pribor.

### MIC 50 Adv

Tehnički podaci		
Pogon / motor		4-cilindarski dizelski motor / Kubota
Snaga	kW / KS	36,5 / 50
Norma o emisiji ispušnih plinova		Stage IIIa
Brzina vožnje	km/h	40
Radna brzina	km/h	20
Spremnik goriva	l	50
Krug zakretanja (unutarnji)	mm	1148
Vlastita težina	kg	1655
Dopuštena ukupna težina	kg	3500
Dimenzije (D × Š × V)	mm	2848 × 1368 × 1998

Oprema	
Klima uređaj	<input type="checkbox"/>
Grijanje	<input type="checkbox"/>
Vozačevo sjedalo	može se konfigurirati
Grijano vjetrobransko staklo	<input type="checkbox"/>
Sustav metenja	-
Hidraulički nagibni okvir	<input type="checkbox"/>
Prigušivanje opterećenja	<input type="checkbox"/>
Prednji utovarivač	<input type="checkbox"/>
Broj za narudžbu	1.442-220.2
Cijena	na upit

□ Mogući pribor.

## MOGUĆNOSTI KONFIGURACIJE



## KONFIGURACIJA STROJA MIC 34

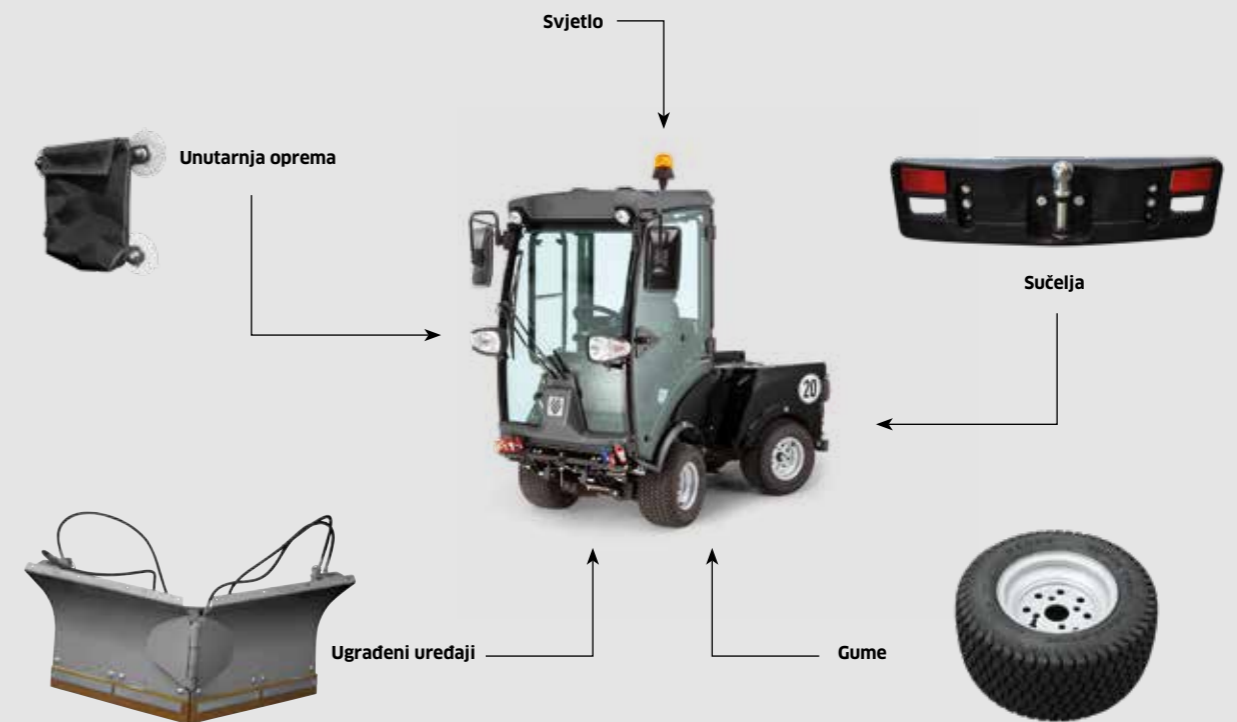

	MIC 42	MIC 35
<b>Tehnički podaci</b>		
Pogon / motor	3-cilindarski dizelski motor / Yanmar	3-cilindarski dizelski motor / Yanmar
Snaga	kW / KS 31 / 42	26 / 35
Norma o emisiji ispušnih plinova	STAGE V ready	STAGE V ready
Brzina vožnje	km/h 25	25
Radna brzina	km/h 25	25
Spremnik goriva	l 41	41
Krug zakretanja (unutarnji)	mm 910	910
Vlastita težina	kg 1400	1400
Dopuštena ukupna težina	kg 2500	2500
Dimenzije (D × Š × V)	mm 3085 × 1070 × 1980	3085 × 1070 × 1980
<b>Oprema</b>		
Klima uređaj	■	■
Grijanje	■	■
Vozačevo sjedalo	Komfor s pneumatskim gumama	Komforno sjedalo (opcija)
Grijano vjetrobransko staklo	-	-
Sustav metenja	□	□
Hidraulički nagibni okvir	■	□
Prigušivanje opterećenja	□	□
Prednji utovarivač	-	-
Broj za narudžbu	1.442-250.2	1.442-251.2
Cijena	na upit	na upit

■ Sadržano u opsegu isporuke. □ Mogući pribor.

	MIC 34 C
<b>Tehnički podaci</b>	
Pogon / motor	4-taktni dizelski motor / Kubota
Snaga	kW / KS 24 / 34
Norma o emisiji ispušnih plinova	Stage IIIa
Brzina vožnje	km/h 20
Radna brzina	km/h 20
Spremnik goriva	l 37
Krug zakretanja (unutarnji)	mm 750
Vlastita težina	kg 950
Dopuštena ukupna težina	kg 1750
Dimenzije (D × Š × V)	mm 2470 × 1090 × 1970
<b>Oprema</b>	
Klima uređaj	■
Grijanje	■
Vozačevo sjedalo	može se konfigurirati
Grijano vjetrobransko staklo	-
Sustav metenja	■
Hidraulički nagibni okvir	-
Prigušivanje opterećenja	-
Prednji utovarivač	-
Broj za narudžbu	1.442-214.2
Cijena	na upit

■ Sadržano u opsegu isporuke.



## KONFIGURACIJA STROJA MIC 26 C



MIC 26 C Adv		
<b>Tehnički podaci</b>		
Pogon / motor		4-taktni dizelski motor / Yanmar
Snaga	<b>kW / KS</b>	19,2 / 26
Norma o emisiji ispušnih plinova		Stage IIIa
Brzina vožnje	<b>km/h</b>	20
Radna brzina	<b>km/h</b>	20
Spremnik goriva	<b>l</b>	37
Krug zakretanja (unutarnji)	<b>mm</b>	750
Vlastita težina	<b>kg</b>	850
Dopuštena ukupna težina	<b>kg</b>	1750
Dimenzije (D × Š × V)	<b>mm</b>	2470 × 1090 × 1970
<b>Oprema</b>		
Klima uređaj		-
Grijanje		■
Vozačevo sjedalo		može se konfigurirati
Grijano vjetrobransko staklo		-
Sustav metenja		■
Hidraulički nagibni okvir		-
Prigušivanje opterećenja		-
Prednji utovarivač		-
Broj za narudžbu		<b>1.442-211.2</b>
Cijena		na upit

■ Sadržano u opsegu isporuke. □ Moguć pribor.

## WRS 200



WRS 200

Tehnički podaci		
Pogon		Hidraulika vozila 40 l/min
Gorivo		Dizel
Potrošnja dizela	<b>l/h</b>	8
Protok	<b>l/h</b>	900-1700
Radni tlak	<b>bar</b>	70-200
Maks. temperatura	<b>°C</b>	98
Vlastita težina	<b>kg</b>	312
Dimenzije (D × Š × V)	<b>mm</b>	608 × 1032 × 1217
<b>Oprema</b>		
Namještanje tlaka		■
Omekšavanje vode		■
Ručni pištolj za prskanje		□
Prednja greda		□
Mlaznice za korov		□
Spremnik za vodu		□
Adapter za trokut za spajanje		□
Broj za narudžbu		<b>2.200-000.0</b>
Cijena		na upit

■ Sadržano u opsegu isporuke. □ Moguć pribor.



### 1 Raznolika mobilna primjena

- Ciljano i učinkovito uklanjanje korova vrućom vodom: strojno s prednjom gredom ili ručno ručnom mlaznicom.
- Profesionalno visokotlačno čišćenje hladnom i vrućom vodom.
- Učinkovito uklanjanje ostataka žvakaćih guma na tvrdim podnim oblogama.

### 2 Kompaktna konstrukcija

- Malen rizik od oštećenja jer stražnji dio vozila ostaje vidljiv u retrovizoru čak i tijekom vožnje u zavoj.
- Zahvaljujući visokom stupnju okretljivosti bez problema je moguća primjena i u uskim i malim prostorima.
- Ne utječe na širinu stroja neovisno o upotrijebljenom vučnom vozilu.

### 3 Nisko težište vozila

- Brza montaža pomoću trokuta za spajanje na stražnjem dijelu vozila za optimalnu raspodjelu težine.
- Nisko težište osigurava komforno ponašanje u cestovnom prometu.
- Ovisno o vučnom vozilu mogući su spremnici vode do volumena od 800 litara.

### 4 Vrlo učinkovite primjene

- Brza spremnost za rad ovog visokoučinkovitog plamenika.
- S prokušanom i učinkovitom tehnologijom plamenika Kärcher za malu potrošnju goriva.
- Snažna visokotlačna pumpa Kärcher za radni tlak do 200 bar.



## STROJEVI ZA METENJE I USISAVANJE I KOMUNALNI NOSAČI UREDAJA U PRIMJENI



MIC 34 C, metenje



MIC 34 C, čišćenje snijega



MIC 42, kosilica za travu



MC 130, metenje



MIC 84, kombinirano košenje i usisavanje



MIC 84, dogradni rasipač



MIC 34 C, metla za korov



MIC 50, prednji perač



MIC 50, stroj s prednjom četkom za čišćenje snijega



MC 130, Vario brzi plug



MIC 84, prednja poluga



MIC 42, snježni plug



MIC 42, srpasta kosilica



MIC 50, uklanjanje korova



MIC 50, snježni plug V



MC 130, strugač



MIC 84, metla za korov



MIC 84, freza za snijeg



MC 80, sustav metenja



MIC 50, kosilica za travnjake



MIC 50, prikolica s posipačem



MIC 84, kosilica za travnjake



MIC 84, freza za asfalt



MIC 84, prednji utovarivač



## LAGANI USISAVAČ SMEĆA



IC 15/240 W Municipal



IC 15/240 W

## Tehnički podaci

Snaga	kW	4	4
Radna brzina	km/h	6	6
Vrijeme uporabe	h	2,5	2,5
Kapacitet spremnika	l	240	240
Težina punjenja	kg	70	70
Radna širina	mm	100	100
Sposobnost uspona	%	15	15

## Oprema

Usisno crijevo uklj. usisnu cijev	■	■
Brojilo radnih sati	■	■
Kanta za smeće 240 l	■	■
Pretinac sa zaključavanjem	■	■
Električno pokretanje	-	-
Poklopac za ubacivanje otpada	■	■
Rotacijsko svjetlo	■	-
Dodatak za vožnju preko rubnjaka	■	-
Poliesterski filter s ravnim naborima	■	-
Broj za narudžbu	1.183-904.0	1.183-903.0
Cijena	95.429,29	86.203,95

■ Sadržano u opsegu isporuke. Neobavezujuća preporučena cijena bez PDV-a.



## 1 Upravljanje jednom rukom putem šipke

- Lagano rukovanje i upravljanje strojem - jedna je ruka uvijek slobodna za rad.

## 2 Hidrostatski vozni pogon (naprijed/natrag) bez održavanja

- Ugodan rad čak i na usponima; Jednostavniji transport.

## 3 Konstruiran za standardnu kantu za smeće (240 l), dostupno diljem svijeta

- Fleksibilan koncept zbrinjavanja otpada jednostavnom zamjenom kanti za smeće.





## LEDOM PROTIV PRLJAVŠTINE - NJEŽNO PREMA POVRŠINAMA.

Brojne dijelove i strojeve često je teško očistiti. Kalupe od lijevanog željeza, ekstrudere, strojeve za preradu u prehrambenoj industriji i industriji plastike. Uvijek kada se voda i para kao sredstvo za čišćenje ne mogu uzeti u obzir, na primjer zbog opasnosti od korozije. Ili kada treba izbjeći ostatke nakon pjeskarenja pijeska ili stakla. Iz higijenskih razloga ili zbog osjetljivih površina. Ili kako bi se izbjeglo dugotrajno pranje nakon čišćenja. Pomoću snažnih Ice Blastera Kärcher ispunjava ovu prazninu.



### Sadržaj Čišćenje suhim ledom / čišćenje dijelova

Uređaji za čišćenje suhim ledom	Stranica	388
Uređaji za proizvodnju peleta	Stranica	390
Čišćenje dijelova	Stranica	392

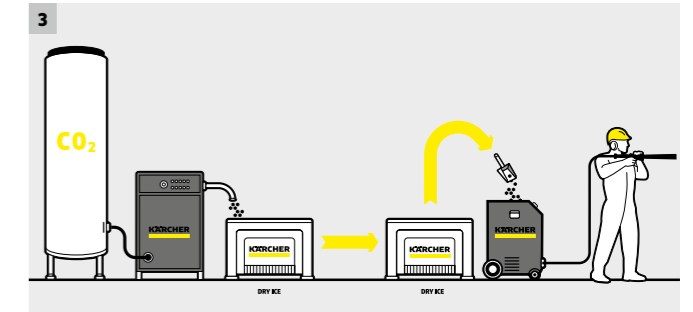
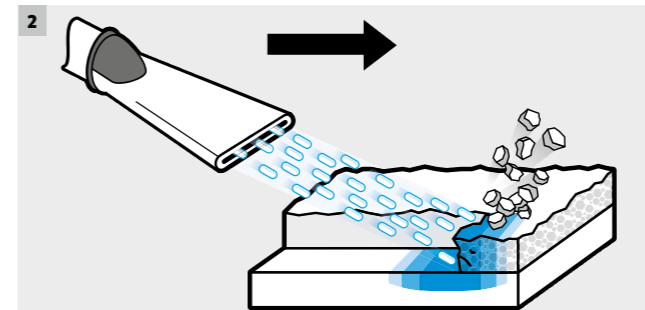

### 1 Prednosti kod čišćenja mlazom suhog leda

- **Čišćenje bez rastavljanja**  
Strojeve nije potrebno rastaviti radi čišćenja. Peleti bez problema dopijevaju i u najmanje kutke.
- **Minimalno vrijeme zastoja stroja**  
zahvaljujući brzom i učinkovitom čišćenju suhim ledom.
- **Ekološko čišćenje**  
bez dodatnih kemikalija ili sredstava za prskanje.
- **Ne oštećuju se površine**
- **Nema ostataka**  
Suhi led bez ostataka sublimira u CO<sub>2</sub>. Nema ostataka sredstava za prskanje ili otpadne vode.

### 2 Čistoća = hladnoća puta ubrzanje

Uređaj Ice Blaster pelete od suhog leda veličine do 3 milimetra ubrzava na brzinu iznad 150 m/s pomoću komprimiranog zraka. Zbog hladnoće od -79 °C prljavština se smrzne i napukne. Peleti od suhog leda svojom velikom brzinom tada lako odvoje prljavštinu. Posebno učinkovita metoda za uklanjanje gotovo svake prljavštine uz očuvanje materijala.

### 3 Od ugljikovog dioksida do leda

U procesu proizvodnje tekući ugljikov dioksid struji u tlačni cilindar uređaja za proizvodnju peleta te se padom tlaka pretvara u snijeg od suhog leda. Hidraulički cilindar komprimira taj snijeg koji se potom istiskuje kroz ploču ekstrudera. Tako nastaju štapići suhog leda koji se lome u pelete.

4 Kärcher uređaji Ice Blaster za svaku primjenu nude pravo rješenje. Uređaju uvjeravaju svojom robusnošću i pouzdanom tehnikom. Brojna detaljna rješenja kao što su pražnjenje preostalog leda, promišljeni zaštitni i pridržni klin, parametri za prskanje s mogućnošću zatvaranja, integrirani separator vode i ostalo značajno olakšavaju svakodnevni posao.

### Evo kako ćete ispravno pročitati nazive uređaja:

#### Model

- IB = Ice Blaster
- IP = Ice Pelletizer



## SUPER KLASA



IB 15/120

Tehnički podaci		
Napon	V	220-240
Frekvencija	Hz	50-60
Priključna snaga	kW	0,6
Priključak komprimiranog zraka		Račvasta spojka (DIN 3238)
Kućište / okvir		Plemeniti čelik (1.4301)
Duljina kabela	m	7
Tlak zraka	bar / MPa	2-16 / 0,2-1,6
Volumenski protok zraka	m³/min	2-12
Razina zvučnog tlaka	dB(A)	125
Kapacitet suhog leda	kg	40
Peleti od suhog leda (promjer)	mm	3
Potrošnja suhog leda	kg/h	30-120
Težina bez pribora	kg	91,5
Dimenzije (D x Š x V)	mm	720 x 850 x 1100

Oprema		
Mlaznica s plosnatim mlazom	■	
Mlaznica s okruglim mlazom, XL, duga	■	
Mlazno crijevo, s električnim upravljačkim vodom i brzom spojkom	■	
Prekidač „Samo zrak“ ili „Led i zrak“ na pištolju	■	
Uklj. kolut užeta za uzemljenje	■	
Integrirani separator ulja i vode	■	
Broj za narudžbu	1.574-104.0	
Cijena	178.608,54	

■ Sadržano u opsegu isporuke. Neobavezujuća preporučena cijena bez PDV-a.



## 1 Držak kovčega za mlaznice

- Mlaznice i alat uvijek na dohvata ruke na stroju.
- Kovčeg za mlaznice postavljen je bočno na uređaju i zaštićen od nečistoće.

## 2 Najveća mobilnost

- Optimalna izbalansiranost uređaja za udobno manevriranje na neravnom terenu.
- Stremen sprijeda i straga na uređaju za jednostavno svladavanje stuba.

## KOMPAKTNA KLASA



IB 7/40 Adv



IB 7/40 Classic

Tehnički podaci			
Napon	V	220-240	220-240
Frekvencija	Hz	50-60	50-60
Priključna snaga	kW	0,6	0,6
Priključak komprimiranog zraka		Račvasta spojka (DIN 3238)	Račvasta spojka (DIN 3238)
Kućište / okvir		Plemeniti čelik (1.4301)	Plemeniti čelik (1.4301)
Duljina kabela	m	7	7
Tlak zraka	bar / MPa	2-10 / 0,2-1	2-10 / 0,2-1
Volumenski protok zraka	m³/min	0,5-3,5	0,5-3,5
Razina zvučnog tlaka	dB(A)	99	99
Kapacitet suhog leda	kg	15	15
Peleti od suhog leda (promjer)	mm	3	3
Potrošnja suhog leda	kg/h	15-50	15-50
Težina bez pribora	kg	70	69
Dimenzije (D x Š x V)	mm	768 x 510 x 1100	768 x 510 x 1100

Oprema			
Mlaznica s plosnatim mlazom	■		■
Mlaznica s okruglim mlazom, XL, duga	-		-
Mlazno crijevo, s električnim upravljačkim vodom i brzom spojkom	■		■
Prekidač „Samo zrak“ ili „Led i zrak“ na pištolju	■		-
Uklj. kolut užeta za uzemljenje	■		-
Integrirani separator ulja i vode	■		■
Broj za narudžbu	1.574-002.0		1.574-001.0
Cijena	143.597,63		132.633,10

■ Sadržano u opsegu isporuke. Neobavezujuća preporučena cijena bez PDV-a.



## 1 Pregledan zaslon

- Jednostavno očitavanje namještenih vrijednosti; jednostavno rukovanje velikim tipkama i elektroničkim upravljanjem.

## 2 Automatsko pražnjenje preostalog leda

- Pražnjenje preostalog leda iz spremnika na pritisak gumba nakon obavljenog posla sprečava smrzavanje uređaja.

## UREĐAJ ZA PROIZVODNJU PELETA



IP 280

Tehnički podaci		
Proizvodna količina	kg/h	280
Vrsta struje	Ph / V / Hz	3 / 400 / 50
Priključna snaga	kW	5,6
Spremnik za skladištenje tekućeg CO <sub>2</sub>		Spremnik za skladištenje CO <sub>2</sub> ; tekuća faza 13-21 bar
Spoj za dovod CO <sub>2</sub>		1/2" BSP utičnica
Težina bez pribora	kg	540
Dimenzije (D × Š × V)	mm	1560 × 800 × 1450
Broj za narudžbu		na upit
Cijena		na upit



IP 120

Tehnički podaci		
Proizvodna količina	kg/h	120
Vrsta struje	Ph / V / Hz	3 / 400 / 50
Priključna snaga	kW	4
Spremnik za skladištenje tekućeg CO <sub>2</sub>		Spremnik za skladištenje CO <sub>2</sub> ; tekuća faza 13-21 bar
Spoj za dovod CO <sub>2</sub>		1/2" BSP utičnica
Težina bez pribora	kg	360
Dimenzije (D × Š × V)	mm	1320 × 700 × 1430
Broj za narudžbu		1.574-111.0
Cijena		383.305,11

Neobavezujuća preporučena cijena bez PDV-a.



IP 55

Proizvodna količina	kg/h	55
Vrsta struje	Ph / V / Hz	3 / 400 / 50
Priključna snaga	kW	1,6
Spremnik za skladištenje tekućeg CO <sub>2</sub>		Spremnik za skladištenje CO <sub>2</sub> ; tekuća faza 13-21 bar
Spoj za dovod CO <sub>2</sub>		1/2" BSP utičnica
Težina bez pribora	kg	147
Dimenzije (D × Š × V)	mm	1150 × 600 × 1300
Broj za narudžbu		1.574-110.0
Cijena		246.513,05

## Veličine mlaznica

Učinak čišćenja	Tlak u bar	IB 7/40 Indeks količine zraka / veličine mlaznica		IB 15/120 indeks količine zraka / veličine mlaznica			
		XS Ø 5	S Ø 6	M Ø 7	L Ø 8	XL Ø 9	XXL Ø 10
<b>Vrlo mala agresivnost mlaza</b> Čišćenje vrlo lagane nečistoće s vrlo osjetljivih površina, npr. prašina od gume, masti i ulja s mekane plastike.	2	0,4	1,0	0,7	1,0	1,6	1,1
	3	0,7	1,3	1,1	1,6	2,3	2,0
<b>Mala agresivnost mlaza</b> Čišćenje lagane nečistoće, npr. ulja i masti, laganih skorenih ostataka, ostataka ljepljiva, odvajanja, gume, čišćenje kalupa za uštrcani lijev.	4	0,9	1,7	1,7	2,2	3,0	2,8
	5	1,1	2,0	2,3	2,9	3,6	3,7
	6	1,3	2,4	2,7	3,5	4,3	4,5
<b>Srednja agresivnost mlaza</b> Čišćenje snažne nečistoće, npr. uklanjanje početne korozije, uklanjanje zaštite podvozja, čišćenje klijesta za zavarivanje.	7	1,6	2,7	3,1	4,0	5,0	5,0
	8	1,8	3,0	3,6	4,6	5,7	5,9
	9	2,0	3,4	4,0	5,3	6,4	6,7
	10	2,3	3,7	4,5	6,0	6,7	7,5
<b>Visoka agresivnost mlaza</b> Čišćenje vrlo tvrdokorne prljavštine, npr. uklanjanje lakova, čišćenje izmjenjivača topline, čišćenje alata za tlačno lijevanje.	11		4,0	5,0	6,5	7,4	8,4
	12		4,4	5,5	7,1	8,2	9,3
	13		4,7	5,9	8,0	8,9	10,3
<b>Vrlo visoka agresivnost mlaza</b> Čišćenje vrlo tvrdokorne prljavštine, npr. uklanjanje lakova, alata za lijevanje, čišćenje peći u elektranama.	14		5,1	6,5	8,4	9,6	11,2
	15		5,4	7,0	9,0	10,4	12,0
	16		5,7	7,5	9,7	11,2	12,9
<b>Površinski učinak</b>		U poljima se potrošnja zraka prikazuje u m <sup>3</sup> /min.					

do 1 m <sup>3</sup> /min:	industrijska mreža kućnog komprimiranog zraka; početni kompresor, npr. Kaeser M 17, CompAir C14
1-2 m <sup>3</sup> /min:	industrijska mreža kućnog komprimiranog zraka; mali kompresor, npr. Kaeser M 31, CompAir C20GS
2-3 m <sup>3</sup> /min:	srednji kompresor, npr. Kaeser M 57, CompAir C35
3-5 m <sup>3</sup> /min:	srednji kompresor, npr. Kaeser M 57, CompAir C35
5-7 m <sup>3</sup> /min:	srednji kompresor, npr. Kaeser M 80, CompAir C55
7-10 m <sup>3</sup> /min:	veliki kompresor, npr. Kaeser M 122, CompAir C105
> 10 m <sup>3</sup> /min:	vrlo veliki kompresor, npr. Kaeser M 250, CompAir C200



## DIO PO DIO SAVRŠENO OČIŠĆEN - S KÄRCHER UREĐAJIMA ZA ČIŠĆENJE DIJELOVA.

U modernom čišćenju dijelova nema mjesta za kompromise. Kärcherovi uređaji za čišćenje dijelova izrađuju se od kvalitetnih materijala. Intenzivno čišćenje vrši se sredstvima za čišćenje na bazi vode bez otapala i bez poteškoća uklanja masti, ulja i ostale prljavštine. Uporabom odgovarajućih sredstava za čišćenje sastavni se dijelovi mogu konzervirati neko određeno vrijeme.



### 1 Uređaji za čišćenje dijelova - neophodni u industriji i obrtu

Kärcher uređaji za čišćenje dijelova su nezamislivi bez industrijske proizvodnje i održavanja. Služe za temeljito i pažljivo čišćenje zaprljanih sastavnih dijelova, komponenti i alata prije i nakon postupaka obrade kao što su zavarivanje ili međumontaža i završna montaža. Također u radionicama za servisiranje teretnih vozila te poduzećima za servisiranje i održavanje: optimalno rješenje za čišćenje motora, kućišta prijenosnika i dijelova stroja. Pored automatskih uređaja za čišćenje dijelova Kärcher nudi ručne, biološke uređaje za čišćenje dijelova koji idu još korak dalje: Kod njih specijalizirani mikrobi biološki razgrađuju rastoplenu prljavštinu.

### 2 Biološko čišćenje dijelova - na bazi vode

Upotrijebljena sredstva za čišćenje su pH neutralna i dermatološki ispitana. Sredstvo za čišćenje čisti bez otapala i stoga je posebno prihvatljivo za okoliš. U kombinaciji s mikrobima jamči stalno veliki učinak čišćenja. Potpuna izmjena tekućine za čišćenje i time povezano zbrinjavanje nisu potrebni. Zahvaljujući biološkoj razgradnji kontaminata sredstvo za čišćenje ima teoretski neograničenu izdržljivost. Tekućina, koja je ishlapila ili je ispuštena tijekom radnog procesa, dolijeva se u pravilnim razmacima.

Evo kako ćete ispravno pročitati nazive uređaja:

Model	Promjer košare	Korisni teret	Klasa uređaja	Način rada
Primjer: PC	60	130	T	
PC = Parts Cleaner	Promjer košare u cm	Maks. težina utovara u kg	M2 = Ručno, dva mjesta T = Top Loader	Bio = Mikrobi



Postupak biološkog čišćenja pod mikroskopom: Organske tvari biološki se razgrađuju na ugljikov dioksid i vodu uporabom sredstava za čišćenje na bazi vode i mikroba.

## BIOLOŠKO ČIŠĆENJE DIJELOVA



PC 100 M2 Bio

### Tehnički podaci

Tlak	bar / MPa	0,3 / 0,03
Protok	l/h	900
Priključna snaga	kW	1
Radna površina	mm	1041 × 660
Kućište / okvir		HDPE - plastika
Maks. temperatura	°C	40
Korisni teret	kg	100
Volumen spremnika	l	80
Težina	kg	44
Dimenzije (D × Š × V)	mm	952 × 1181 × 1067
Napon	V	220-240

### Oprema

Kist (natopljen sredstvom za čišćenje)	■
Slavina za pranje	■
Kontrola razine vode	■
Broj za narudžbu	1.626-722.0
Cijena	25.105,01

■ Sadržano u opsegu isporuke. Neobavezujuća preporučena cijena bez PDV-a.

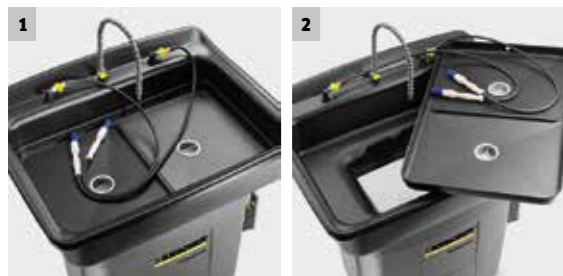

### 1 Komforno, sigurno i ekonomično

- Ergonomski oblikovano radno područje. Visokokvalitetni, otporni i dugotrajni materijali jamče dug vijek trajanja.

### 2 Zamjenjivi filteraski element

- Čista stvar Filtracija sitnih čestica do 50 µm uz istovremeno oslobađanje svježih mikroba. Metalno sito kao predfilter uklanja sitne dijelove i krupnu prljavštinu.

## AUTOMATSKO ČIŠĆENJE DIJELOVA



PC 60/130 T

### Tehnički podaci

Tlak	bar / MPa	1,5 / 0,15
Protok	l/h	4500
Priključna snaga	kW	5,5
Radni promjer	mm	600
Korisna visina	mm	310
Kućište / okvir		Plemeniti čelik (1.4301)
Maks. temperatura	°C	80
Podešavanje vremena čišćenja	min	1-30
Korisni teret	kg	130
Volumen spremnika	l	100
Težina	kg	165
Dimenzije (D × Š × V)	mm	1080 × 1000 × 1250

### Oprema

Brojilo radnih sati	■
Pridržni prsten od inoxa	■
Košara za sitne dijelove s poklopcem (plemeniti čelik)	-
Separator ulja	-
Timer za ciklus čišćenja	■
Kontrola razine vode	■
Broj za narudžbu	1.626-704.0
Cijena	75.919,97

■ Sadržano u opsegu isporuke. Neobavezujuća preporučena cijena bez PDV-a.



### 1 Automatski uređaj za čišćenje dijelova

- Robustan i kvalitetan: potpuno od plemenitog čelika; s trodimenzionalnim sustavom mlaznica za temeljito čišćenje posvuda.

### 2 Sredstva za čišćenje

- Bilo da je riječ o laganoj ili tvrdokornoj prljavštini: Kärcher uvijek ima prikladan sredstvo za čišćenje.



## SVE ZA ČISTO VOZILO.

Znate što želite. Vaš idealan sustav za unutarnje i vanjsko čišćenje osobnih i gospodarskih vozila mora ispunjavati očekivanja svojom ekonomičnošću, dugim životnim vijekom i savršenim rezultatima čišćenja. I pri tome biti štedljiv u potrošnji vode i čuvati okoliš. Izvolite: naše automatske i samoposlužne autopraonice. Točno kreirane za vas.



### Sadržaj Autopraonice / sustavi za recikliranje vode

Automatske autopraonice	Stranica	398
Autopraonice za gospodarska vozila	Stranica	406
Samoposlužne autopraonice	Stranica	410
Čelična konstrukcija za samoposlužna mjesta za pranje	Stranica	415
Samoposlužni usisavači	Stranica	417
Forecourt uređaji	Stranica	420
Sustavi za recikliranje vode	Stranica	422
Recikliranje vode za autopraonice	Stranica	424
Recikliranje vode za visokotlačne čistače	Stranica	428



### CWB 3 Klean!Star iQ. Više može. Više nudi. Veći IQ.

S našom automatskom autopraonicom s 3 četkama CWB 3 Klean!Star iQ pranje vozila postaje pravi doživljaj. S inovativnim i jedinstvenim funkcijama koje će oduševiti čak i najzahtjevnije klijente ove Premium autopraonice. A i s velikim rasponom različitih dizajna – sve do verzije koja se može potpuno individualizirati.

### CWB 3 Klean!Star. Više može. Više nudi. Više jest.

Naša automatska autopraonica s 3 četkama CWB 3 Klean!Star oduševljava brojnim opcijama opreme kao i izvanrednom snagom pranja i sušenja. Ona je atraktivno rješenje gotovo za svaku lokaciju, posebno kada su u prvom planu troškovi.



## PORTAL SA 3 ČETKE



### Najveći zahtjevi. Jednostavno ispunjeni

Gotovo uvijek može bolje. To znaju i mnogi klijenti te stoga uvijek očekuju više. Sve veća snaga, sve više funkcija i to sve ako još može i po mjeri za vlastito vozilo. S našom Premium automatskom autopraonicom CWB 3 Klean!Star iQ bit ćete u stanju ispuniti te visoke zahtjeve.



#### 1 Na prvi pogled: kvaliteta i dizajn

- Osim dizajna Kärcher dostupno i u 8 varijanti boje.
- Prednja vrata dostupna su u 3 različita dizajna: s prikazom faze pranja ili bez njega te potpuno individualno prema klijentovoj želji.

#### 2 Više. Šire. Bolje

- Neprestano rastući trend sve viših i širih vozila.
- Klean!Star iQ u tvorničkoj verziji pruža veću širinu na razini retrovizora i kotača.

#### 3 Inteligentna ušteda uz poštedu resursa

- Četke se u 2. koraku navlažuju tehnološkom vodom, a samo pri ispiranju svježom vodom.
- Pun učinak čišćenja uz niske režijske troškove.

#### 4 Inteligentan koncept okvira

- Sigurna montaža koja štedi vrijeme.
- Niski troškovi postavljanja.

## MOGUĆNOSTI KONFIGURACIJE

Inteligentni sustavi za pokretanje i rukovanje

Različite varijante boje i dizajna, 3 dizajna prednjih vrata kao i individualne mogućnosti oblikovanja

3 snažne varijante sušenja

HD varijante po mjeri, npr. zakretljiv visokotlačni sustav

Kärcher Fleet

Točkasto precizno pranje kotača

Snažno pranje podvozja

Učinkovite opcije čišćenja i njege (maks. 8 pumpi za doziranje)



Ekonomičan rad zahvaljujući sustavima za recikliranje vode

### CWB 3 Klean!Star iQ

Tehnički podaci		
Visina pranja	mm	2900 / 2800 / 2700 / 2600 / 2500 / 2400 / 2300 / 2200 / 2100
Visina sustava uklj. zaštitu krovnih četki od prskanja	mm	3730 / 3630 / 3530 / 3430 / 3330 / 3230 / 3130 / 3030 / 2930
Širina prolaza na visini ogledala	mm	2450
Priključak za svježju vodu	l/min, bar	80, 4
Električni priključak	Ph / V / Hz	3 / 400 / 50



#### K!Brush iQ

Svaki segment četke pojedinačno se prilagođava konturama vozila – za najbolje rezultate pranja čak i u slučaju zahtjevnih kontura. S četkama CareTouch i K!Back iQ.



#### K!Back iQ

Za optimalno čišćenje stražnjeg dijela vozila bočne četke zakrenu se iza vozila za 90°, za to se nagnu za 15° pa se savršeno prilagodite konturi.



#### K!Planet iQ

Nježno, učinkovito, čak i kod najtvrdokornije prljavštine: planetni perać kotača za temeljito čišćenje naplataka.



#### K!Dry iQ

Visokoučinski uređaj za sušenje krova s gredama sa sapnicama koje se mogu zakrenuti za +/- 135°. Za optimalno sušenje u samo jednom prolazu čak i u slučaju najtežih kontura.



## PORTAL SA 3 ČETKE



### Investicija u skladu s potrebama

Nije na svakoj lokaciji ekonomski isplativo ono što je moguće izvesti po pitanju opreme. Stoga vam s našim modelom Klean!Star nudimo autopraonicu koja u obzir uzima oba aspekta: izvanredna oprema i ekonomski vrlo zanimljivo rješenje.



#### 1 Više. Šire. Bolje

- Neprestano rastući trend sve viših i širih vozila.
- Klean!Star u tvorničkoj verziji pruža veću širinu na razini retrovizora i kotača.

#### 2 Inteligentna ušteda uz pošteđu resursa

- Četke se u 2. koraku navlažuju tehnološkom vodom, a samo pri ispiranju svježom vodom.
- Pun učinak čišćenja uz niske režijske troškove.

#### 3 Inteligentan koncept okvira

- Sigurna montaža koja štedi vrijeme.
- Niski troškovi postavljanja.

#### 4 Kvalitetan cjelokupni izgled

- Osim dizajna Kärcher dostupno i u 4 druge varijante boje kao i s 2 različita dizajna prednjih vrata.

## MOGUĆNOSTI KONFIGURACIJE

Inteligentni sustavi za pokretanje i rukovanje

Različite varijante boje i dizajna te 2 dizajna prednjih vrata

2 snažne varijante sušenja

Različite HD varijante

Kärcher Fleet

Učinkovito pranje kotača

Snažno pranje podvozja

Učinkovite opcije čišćenja i njege (maks. 6 pumpi za doziranje)



Ekonomičan rad zahvaljujući sustavima za recikliranje vode

### CWB 3 Klean!Star

#### Tehnički podaci

Visina pranja	mm	2900 / 2800 / 2700 / 2600 / 2500 / 2400 / 2300 / 2200 / 2100
Visina sustava uklj. zaštitu krovnih četki od prskanja	mm	3730 / 3630 / 3530 / 3430 / 3330 / 3230 / 3130 / 3030 / 2930
Širina prolaza na visini ogledala	mm	2450
Priključak za svježju vodu	l/min, bar	80, 4
Električni priključak	Ph / V / Hz	3 / 400 / 50



#### Visoki tlak po mjeri

Nudimo vam više visokotlačnih rješenja - a vi odlučujete koje odgovara vašoj lokaciji i birate sve pa čak i visokotlačnu pumpu.



#### Inteligentno praćenje kontura

Za optimalno otkrivanje kontura vozila bočne se četke naginju (15°) odnosno blokiraju ovisno o modelu.



#### Precizno pranje kotača

Čak i kod vozila koja nisu pozicionirana po sredini ili ako imaju uzak trag kotača kao i kod malih vozila linearni škarasti perač kotača pouzdano doseže kotače.



#### Zakretljivi sušač krova

Sušač krova može se zakretati za +/- 30° i precizno slijedi konturu vozila te tako omogućuje još bolje sušenje u prednjem i stražnjem dijelu.

## PORTAL SA 5 ČETKI



### Kärcher CB 5: vrhunski učinak na najmanjem prostoru

Alternativa lokacijama s preko 1200 pranja mjesečno. Vlasnici profitiraju brzim pranjem u samo 2 prolaza i povećanim protokom vozila kod znatno kraćeg vremena čekanja korisnika.

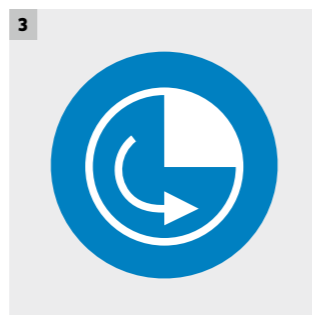

#### 1 Brzo pranje

Brzo pranje je idealno kod blago zaprljanih vozila. Automobil je opran i osušen u samo 2 prolaza, korisnici gotovo ne čekaju i istodobno se povećava profit.

#### 2 Kompaktna i odgovarajuća

Praonica CB 5 jednostavno stane u standardnu halu za pranje (duljina hale 10 m) – bez dodatnih troškova montaže i postavljanja. Stoga je savršena alternativa kratkoj dionici za pranje.

#### 3 Veliki protok vozila

Ionako relativno mali troškovi ulaganja vrlo brzo se amortiziraju velikim protokom vozila. Ono što ostaje, je samo profit i zadovoljni korisnici.

#### 4 Tehnika uz minimalno održavanje

Ležajevi i vodilice, uređaj za dodatne bočne četke kod direktnih pogona i plosnatih remena za podizna gibanja zahtijevaju iznimno minimalno održavanje i na taj način gotovo ne generiraju dodatne troškove.

## OPCIONALNA OPREMA I TEHNIČKI PODACI

Inteligentni sustavi za početak pranja i upravljanje

Različiti paketi obloga i mogućnost individualnog uređenja

Snažno sušenje

Različite HD verzije

Različiti materijali četki

Učinkovito pranje kotača

Snažno pranje podvozja

Ekonomičan rad zahvaljujući sustavima za recikliranje vode

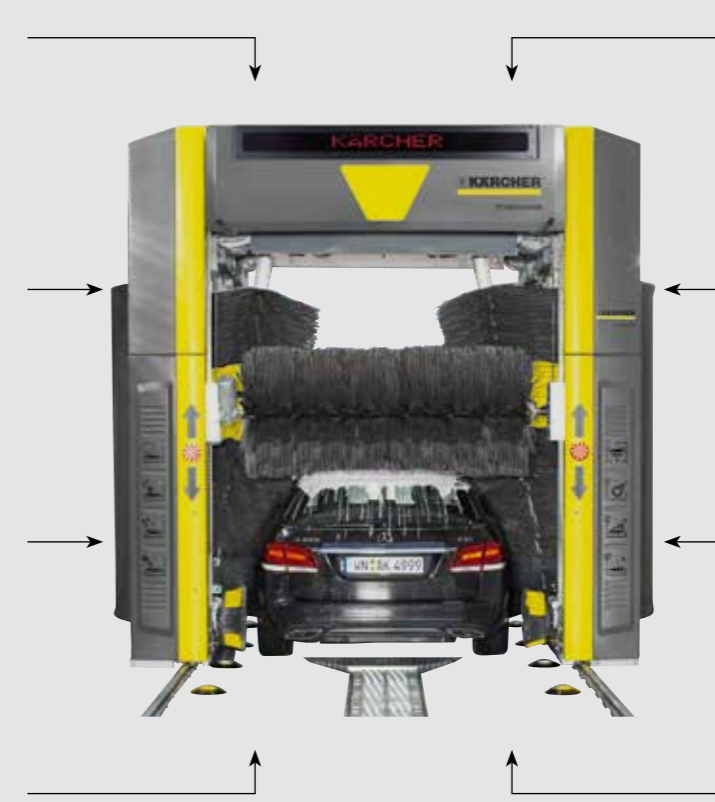

### CB 5

Tehnički podaci		
Visina pranja	mm	2800 / 2500 / 2300
Visina autopraonice	mm	3715 / 3415 / 3215
Priključak za svježu vodu	l/min, bar	100, 4-6
Ulazna snaga	kW	22
Električni priključak	Ph / V / Hz	3 / 400 / 50



#### Sjajni naplatci

VehiclePro pjena za pranje naplataka RM 802 bez poteškoća i pažljivo uklanja tvrdokornu nečistoću i prašinu s kočnica. Na taj način pridonosi zadovoljstvu korisnika i pomaže povećati atraktivnost lokacije.



#### Blago pranje četkama

Nečistoća, koja je još ostala na vozilu nakon prepranja, skida se pranjem četkama i odgovarajućim VehiclePro šamponom za četke RM 811 isto tako temeljito i pritom štiti lak.



#### Super Finish

Program Super Finish postiže s VehiclePro sredstvom za poliranje u pjenu RM 837 sjajan rezultat: vidljivu dugotrajnu zaštitu koja traje do 10 pranja.



#### Savršeno sušenje

Rezultat sušenja bez mrlja postiže se kombinacijom ispiranja s VehiclePro pomoćnim sredstvom za sušenje RM 829 i našim snažnim sušačima.



## PORTAL SA 3 ČETKE



### Kärcher CB 3: fleksibilna, brza i ekonomična

Tako fleksibilna može biti brza. Tako brza može biti štedljiva. I tako štedljiva može biti fleksibilna. Kod CB 3 ujediniju se ove 3 karakteristike u jednu automatsku autopraonicu koja ispunjava svaku želju. CB 3 može se dobiti i kao tunelska autopraonica (pridodani portali za istovremeno pranje i sušenje dva vozila).

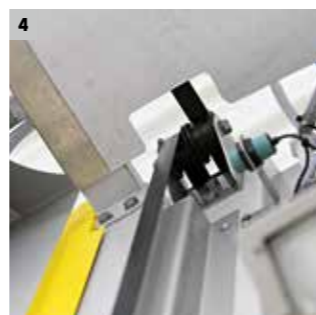
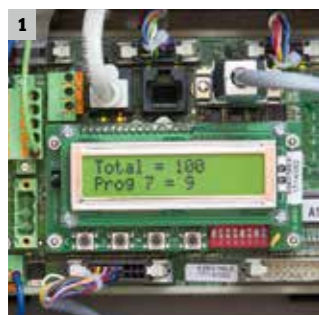

#### 1 Kärcher Fleet kompatibilno upravljanje

Inteligentno upravljanje omogućuje povezivanje CB 3 s Kärcher Fleet, našim sustavom upravljanja podacima putem cloud-a koji vam u stvarnom vremenu daje sve relevantne podatke o autopraonici.

#### 2 Funkcija uštede vode

Potrošnja svježje vode po pranju smanjena je za gotovo 60 posto. Dopri- nos zaštiti prirodnih resursa i smanjenju troškova vlasnika.

#### 3 HD pumpa na uređaju

Snažni visokotlačni agregat (1300 l/h, 70 bar) montiran je na autopraonici. Stoga nije potreban dodatan prostor.

#### 4 Tehnika uz minimalno održavanje

Tehnika uz minimalno održavanje, primjerice kod ležajeva i vodilica, uređaja za dodatne bočne četke kod direktnih pogona i plosnatog remena za podi- zna gibanja, znatno smanjuje troškove servisiranja.

## OPCIONALNA OPREMA I TEHNIČKI PODACI

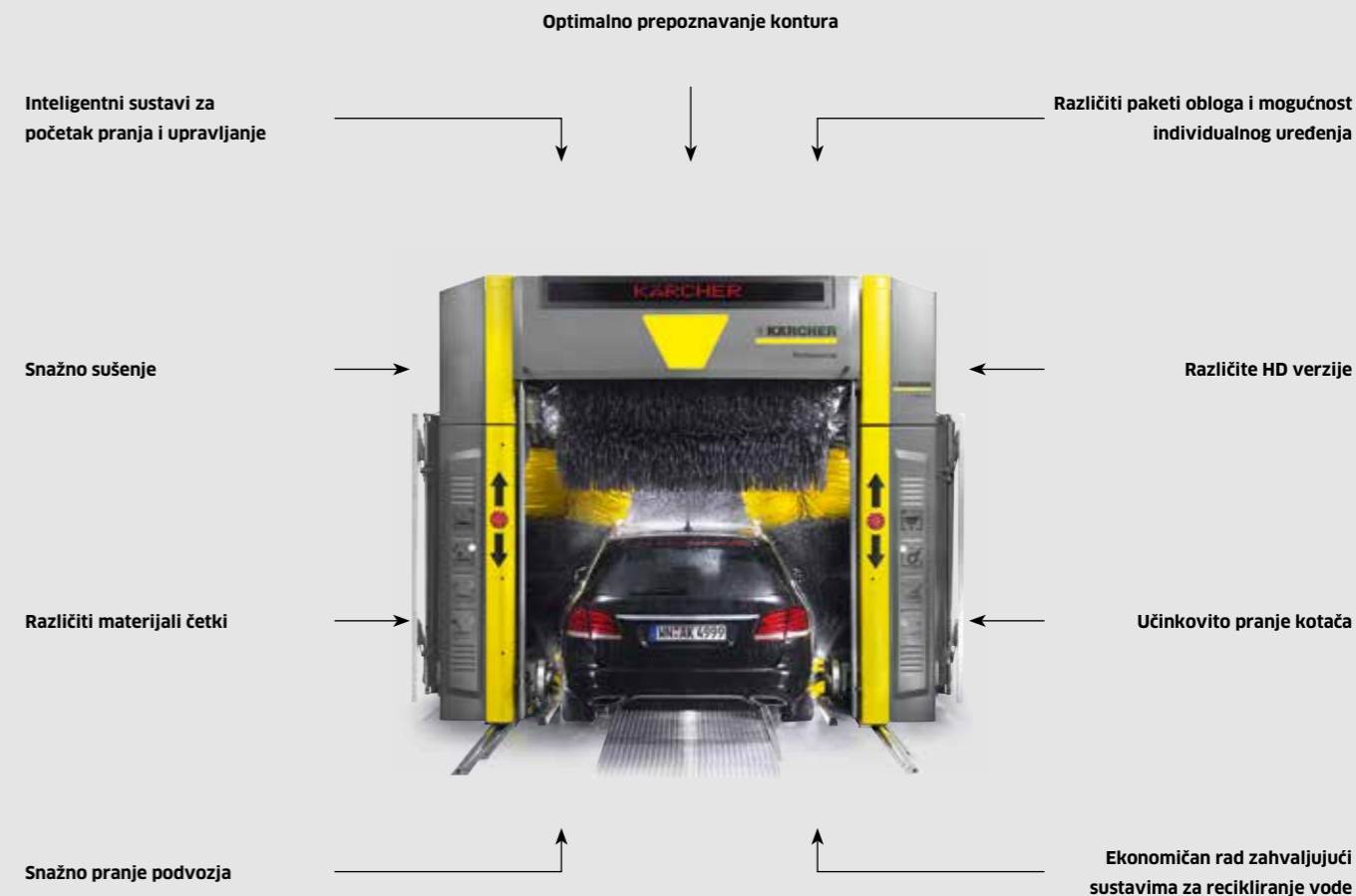

### CB 3

Tehnički podaci		
Visina pranja	mm	2800 / 2500 / 2300
Visina autopraonice*	mm	3715 / 3415 / 3215
Priključak za svježju vodu	l/min, bar	najmanje 50, 4-6
Ulazna snaga**	kW	8 / 16
Električni priključak	Ph / V / Hz	3 / 400 / 50

\* Kod autopraonice s paketom obloga „Basic“ bez prednje obloge smanjuje se visina autopraonice za 65 mm. \*\* bez/s bočnim ventilatorom. Tehnički podaci odnose se na CB 3, podaci za CB 3 kao tunelsku autopraonicu odstupaju u skladu s tim.



#### Sjajni napolatci

VehiclePro pjena za pranje napolatka RM 802 temeljito i pažljivo uklanja tvrdokornu nečistoću i prašinu s kočnica. Na taj način sjajni napolatci povećavaju zadovoljstvo i frekvenciju korisnika.



#### Blago pranje četkama

Blago i učinkovito uklanjanje preostale nečistoće nakon pretpranja osigurava naše učinkovito pranje četkama i VehiclePro šampon za četke RM 811.



#### Super Finish

Program Super Finish u kombinaciji osigurava s VehiclePro sredstvom za poliranje u pjenu RM 837 vidljivu i dugotrajnu zaštitu laka na vozilu.



#### Savršeno sušenje

Ispiranje s pomoćnim sredstvom za sušenje VehiclePro RM 829, a odmah nakon toga sušenje našim snažnim sušaćima osiguravaju optimalan krajnji rezultat.

## PORTAL SA 3 ČETKE



### Kärcher TB: ekonomična i pouzdana

Brza, temeljita i učinkovita, jednostavna za rukovanje te uz minimalno održavanje i pouzdana – inovativna i snažna autopraonica za gospodarska vozila za njegu različitih tipova vozila za špediterske tvrtke, centre za održavanje vozila, autokuce i komunalna poduzeća.

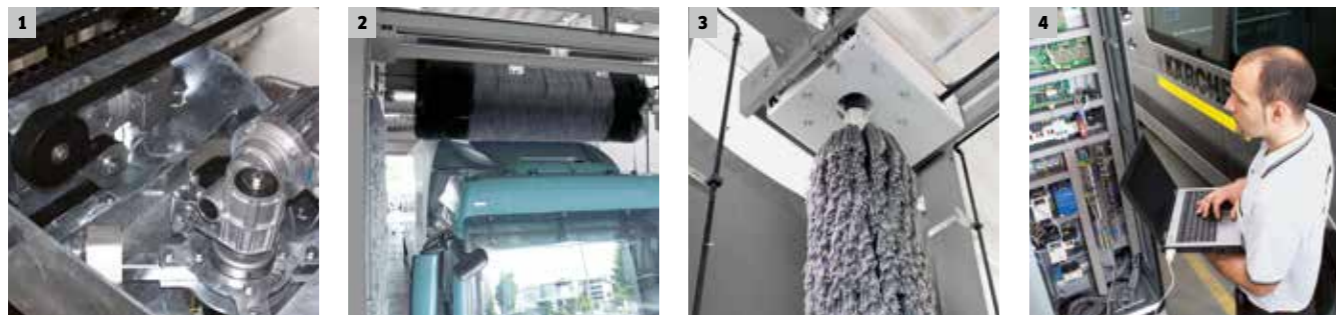

#### 1 Minimalno održavanje

Kod dokazanih remenskih odn. direktnih pogona nije potrebno podmazivanje autopraonice.

#### 2 Odlična varijabilnost

Visina i širina svake osnovne izvedbe autopraonice su varijabilne. Tako se visina može smanjiti do 300 milimetara (u koracima od 100 mm), a širina sa svake strane za 100 milimetara. Visina i širina pranje mijenjaju se u skladu s tim.

#### 3 Nesmetani tijek pranja

Promišljena rješenja osiguravaju nesmetani tijek pranja. Patentirano uležištenje bočnih četki omogućuje četkama nesmetanu slobodu kretanja u svim smjerovima i na taj način sprječava savijanje valjaka. Sila pritiskanja bočnih četki individualno se prilagođava odgovarajućem vozilu i tako osigurava optimalan rezultat pranja u kombinaciji s preciznim prepoznavanjem konture vozila.

#### 4 Maksimalna fleksibilnost

Inovativno, univerzalno Can-Bus upravljanje osigurava posebno jednostavno i brzo postavljanje kao i fleksibilno oblikovanje programa pranja.

## OPCIONALNA OPREMA I TEHNIČKI PODACI

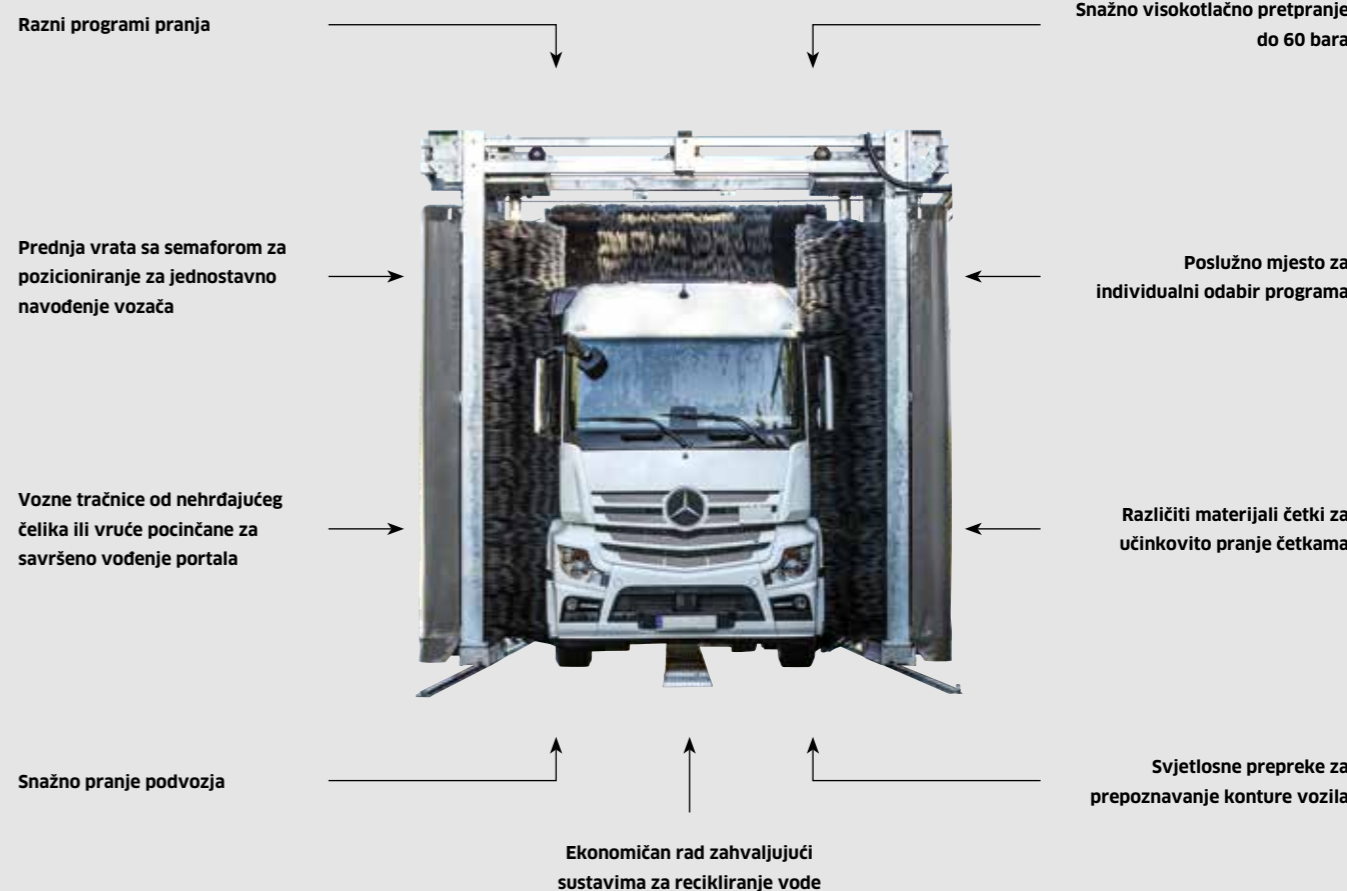

TB 50 TB 46 TB 42 TB 36

Tehnički podaci		TB 50	TB 46	TB 42	TB 36
Visina pranja	mm	5050	4600	4250	3600
Visina praonice bez zaštite od prskanja	mm	5989	5539	5189	4539
Visina praonice sa zaštitom od prskanja	mm	6047	5597	5247	4597
Priključak za svježu vodu	l/min, bar	100, 4-6	100, 4-6	100, 4-6	100, 4-6
Ulazna snaga	kW	5,3	5,3	5,3	5,3
Električni priključak	Ph / V / Hz	3 / 400 / 50	3 / 400 / 50	3 / 400 / 50	3 / 400 / 50

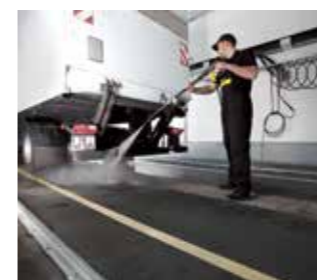

#### Savršeno pretpranje

Nečistoće na teško dostupnim mjestima uklanjaju se ručnim pretpranjem brzo, jednostavno te rentabilno i ekonomično.



#### Individualni odabir programa

Preko velikog, robusnog i preglednog upravljačkog pulta moguće je individualno odabrati odgovarajući program pomoću tipa vozila.



#### Učinkovito pranje četkama

Nakon pretpranja se još preostala nečistoća učinkovito uklanja pranjem četkama i našim VehiclePro šamponom za četke RM 811.



#### Optimalno sušenje

Za optimalno sušenje u ponudi je VehiclePro tekućina za popravak kože RM 833 kao dodatna opcija.



## MOBILNA AUTOPRAONICA S 1 ČETKOM



### Velika ekonomičnost za male vozne parkove

Za brzo i jednostavno pranje vozila u malom voznom parku: mobilna autopraonica RBS s jednom četkom za ciljano pranje autobusa i dostavnih vozila s prednje, stražnje i bočne strane. Pranje se vrši rotirajućom četkom koja se vodi oko vozila.



#### 1 Čisto do najmanjeg kuta

- S okomitim određivanjem kontura te zahvaljujući napravi za koso namještanje pomoću regulatora RBS doseže čak i nagnute fronte vozila do kuta od samo 10°.

#### 2 Štedljivo doziranje

- Putem pumpe za doziranje moguće je dodati samo onoliko Kärcher sredstva za čišćenje koliko je stvarno potrebno.

#### 3 Jednostavno rukovanje

- Uz pomoć rotacije četke korisnik može pokretati uređaj prema naprijed pomoću ručke za rukovanje i sigurnosne ručke uz minimalnu potrebnu snagu.
- Kada se ručka pusti, zaustavlja se rotacija četki.

#### 4 Jednostavno manevriranje

- Lagana aluminijska konstrukcija u kombinaciji s 2 kotača i 4 upravljiva kotača osigurava izvrsnu sposobnost manevriranja i sigurno stajanje.
- Vrlo otporno na vanjske utjecaje.
- Oplata pouzdano štiti korisnika od prskanja vode.

		RBS 6014	RBS 6012
<b>Tehnički podaci</b>			
Visina pranja	mm	4205	3645
Visina autopraonice	mm	4370	3810
Priključak za svježu vodu	l/min / bar	80 / 3-6	80 / 3-6
Priključna snaga	kW	1,15	1,15
Napon	V	400   230   240	400   230   240
Frekvencija	Hz	50	50
Broj strujnih faza	Ph	3   3   1	3   3   1
Broj za narudžbu		<b>1.826-405.0   -415.0   -425.0</b>	<b>1.826-205.0   -215.0   -225.0</b>
Cijena		na upit	na upit

#### Oprema

Pumpa za doziranje	3.637-162.0	■ / ■ / ■	■ / ■ / ■
Crijevo za vodu/strujni kabel	4.440-265.0	□ / □ / □	□ / □ / □
Kolica za crijevo uklj. crijevo za vodu/strujni kabel	2.637-191.0	□ / □ / □	□ / □ / □
Spojnicica za dovod energije odozgo	2.638-100.0	□ / □ / □	□ / □ / □
Visoki kolni slog za uporabu na neravnim površinama	2.638-762.0	□ / □ / □	□ / □ / □

■ Sadržano u opsegu isporuke. □ Mogući pribor. Ostale varijante i mogućnosti opremanja na upit.

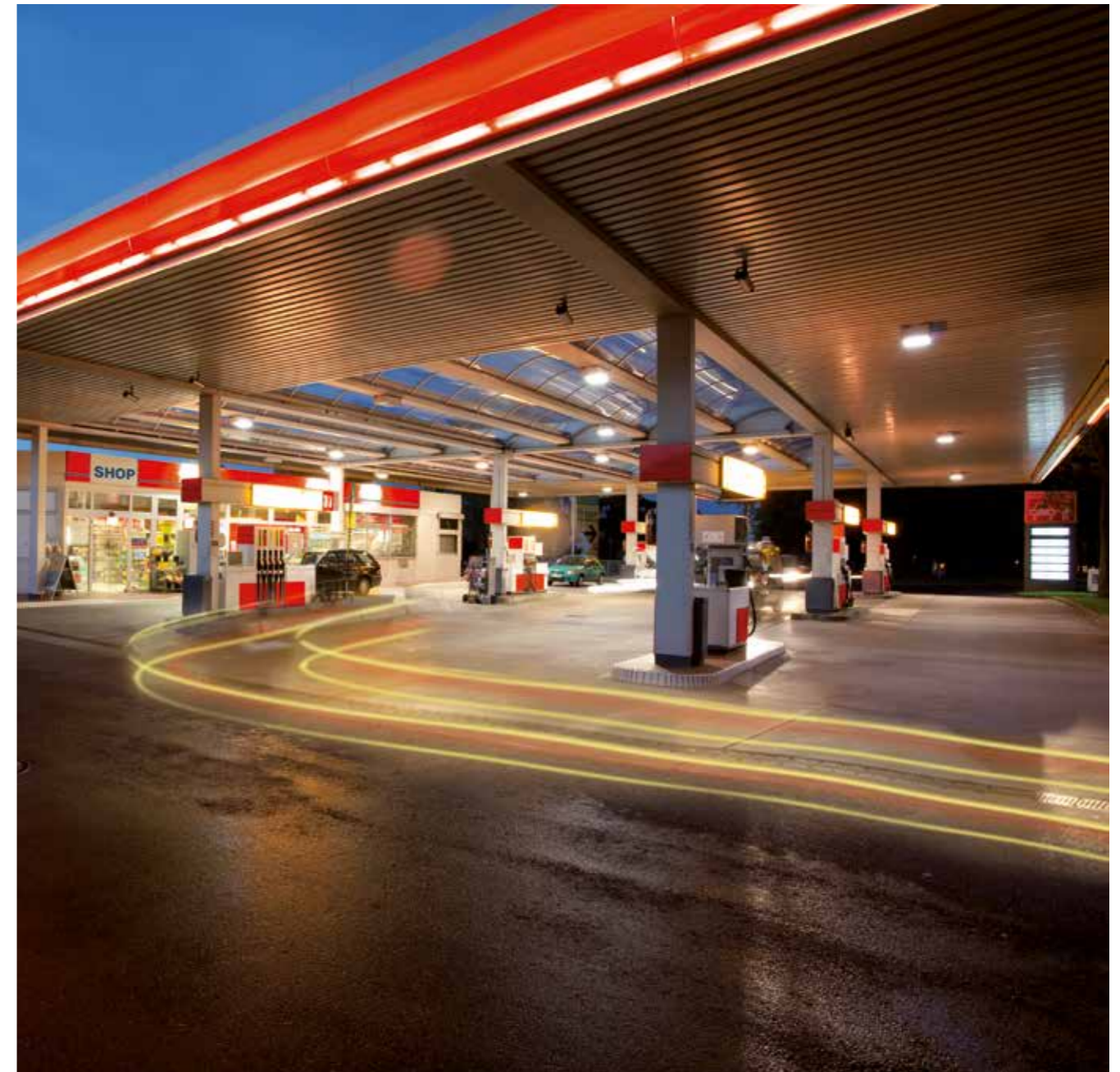



## UREĐAJ ZA VIŠE MJESTA ZA SAMOPOSLUŽNO PRANJE

### Kärcher SB MU: modularan do 8 mjesta za pranje



Bez veće fleksibilnosti ne ide: modularni koncept Kärcher SB MU pruža centrima za samoposlužno pranje maksimalnu slobodu pri likom konfiguracije (između 4 i 8 mjesta za pranje je sve moguće) i prilagođavanja lokalnim prilikama.

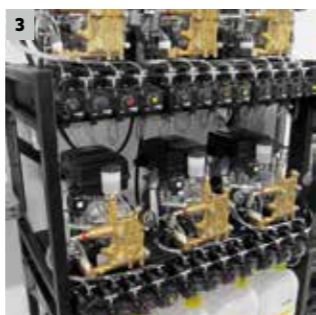

#### 1 Pouzdana funkcionalnost

Pneumatske pumpe za doziranje osiguravaju sigurnost procesa i time jamče nesmetani tijek na svakom mjestu za pranje čak i u slučaju rada pod punom parom.

#### 2 Razne mogućnosti programa

Dodatne opcije, kao program pranja poliranje pjenom ili promjenjiva vlažna/suha pjena, osiguravaju veću raznovrsnost i tako povećavaju atraktivnost lokacije.

#### 3 Jednostavno postavljanje na licu mjesta koje štedi vrijeme i troškove

Moduli pumpi već su prilikom isporuke unaprijed montirani na postolje okvira i podvrgnuti sveobuhvatnoj provjeri rada.

#### 4 Optimalna energetska učinkovitost

Polno preklapive pumpe s vodenim hlađenjem iskorištavaju neiskorištenu toplinu za zagrijavanje vode za pranje i na taj način smanjuju potrošnju energije i troškove.

## OPCIONALNA OPREMA I TEHNIČKI PODACI

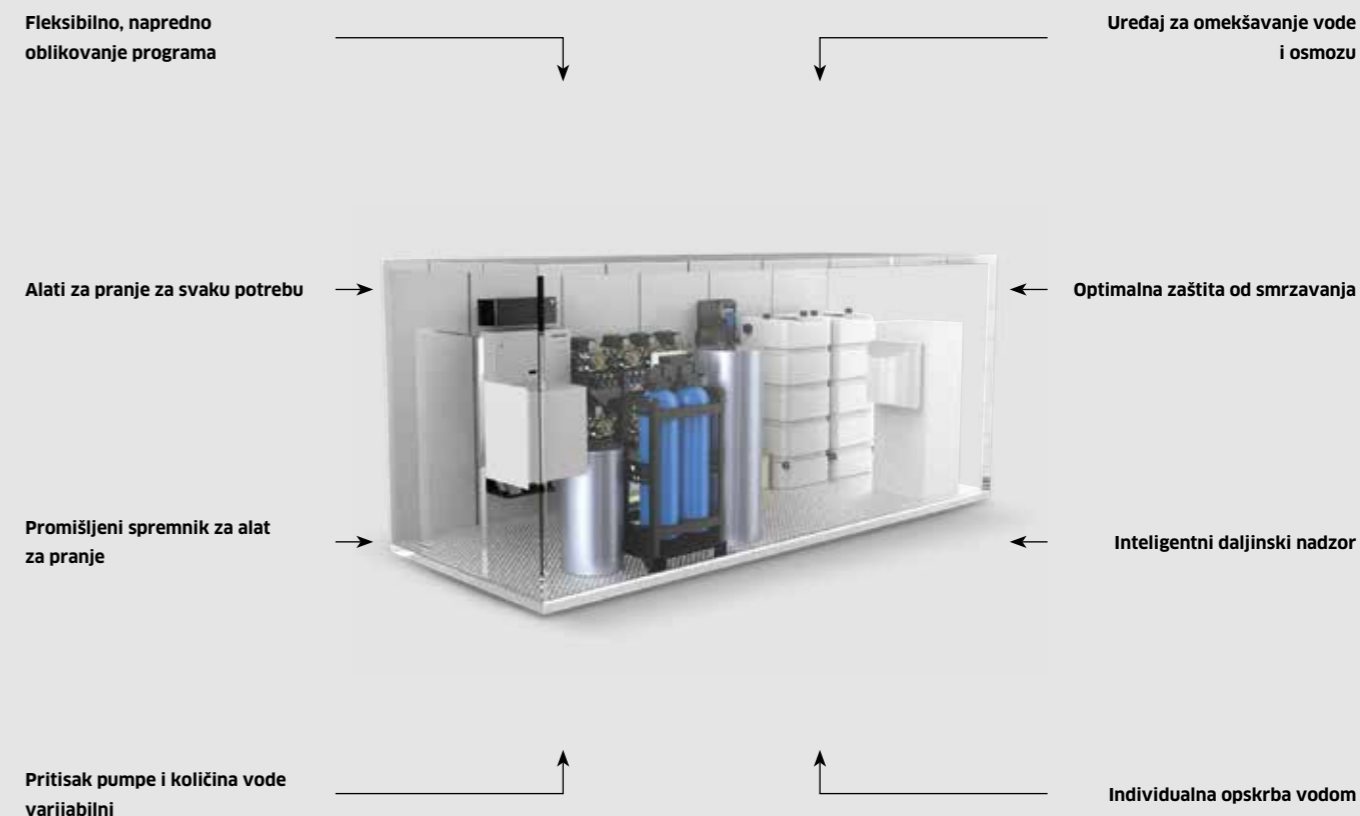

### SB MU

Tehnički podaci		
Broj mjesta za pranje		4-8
Radni tlak	bar	120 / 100
Količina prijena po pumpi	l/h	900 / 500
Temperatura vruće vode	°C	maks. 60
Ulazna snaga po pumpi	kW	4,7 / 2,8
Električni priključak	Ph / V / Hz	3 / 400 / 50



#### Izvedba kontejnera

Odmah spreman za uporabu! Tehniku je moguće sastaviti u kontejneru i samo je još treba postaviti i priključiti.

#### Izvedba komponenti

Komponente se isporučuju i postavljaju u prostoru za tehniku od strane kupca.



## UREĐAJ ZA VIŠE MJESTA ZA SAMOPOSLUŽNO PRANJE

### Kärcher SB MB: kompaktan do 4 mjesta za pranje



Kärcher SB MB je konstruiran za rad do 4 mjesta za pranje i individualno se može konfigurirati praktički prema svakoj želji kupca. Svi su dijelovi ugroženi korozijom naravno od nehrđajućeg čelika što osim iskušane i pouzdane tehnike produljuje životni vijek te povećava ekonomičnost.

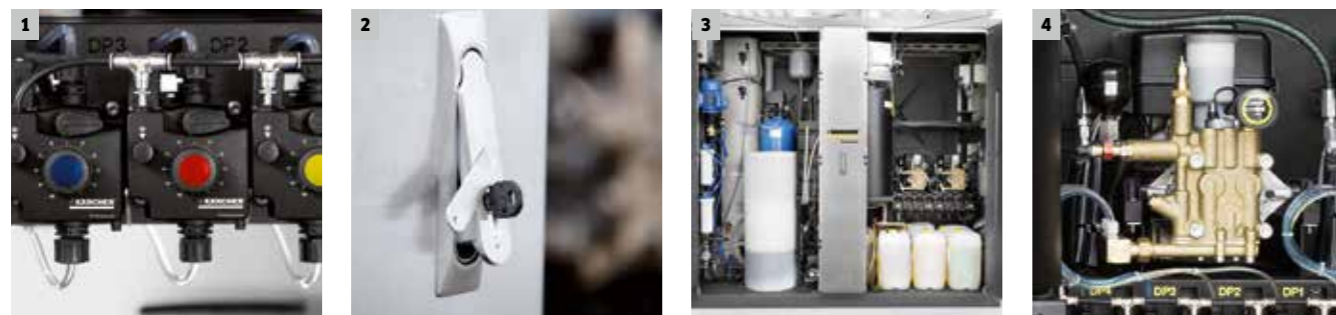
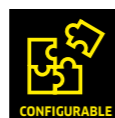

#### 1 Pouzdano doziranje

Pneumatske pumpe za doziranje osiguravaju sigurnost procesa i time jamče nesmetani tijek na svakom mjestu za pranje čak i u slučaju rada pod punom parom.

#### 2 Zaštita protiv vandalizma i krađe

Izvana se može vidjeti samo kvalitetna BKS sigurnosna brava koju je moguće po želji bez problema zamijeniti bravom iz vašeg sustava zatvaranja.

#### 3 Jednostavno održavanje

Zahvaljujući velikim prednjim vratima s izvlačnom središnjom lamelom ugradni sklopovi lako dostupni – to štedi vrijeme čekanja i vaš je uređaj brzo ponovno spreman za uporabu.

#### 4 Optimalna energetska učinkovitost

Potrošnja i troškovi energije ostaju niski zahvaljujući polno preklopivim pumpama s vodenim hlađenjem jer one koriste neiskorištenu toplinu za zagrijavanje vode za pranje.

## OPCIONALNA OPREMA I TEHNIČKI PODACI



### SB MB

Tehnički podaci		
Broj mjesta za pranje		2-4
Radni tlak	bar	120 / 100
Količina prijenosa po pumpi	l/h	900 / 500
Temperatura vruće vode	°C	maks. 60
Ulazna snaga po pumpi	kW	4,7 / 2,8
Električni priključak	Ph / V / Hz	3 / 400 / 50

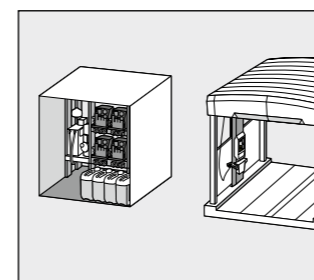

#### Skid izvedba

Tehnika se unaprijed montira na postolje i na licu mjesta se postavlja u prostor od strane kupca.

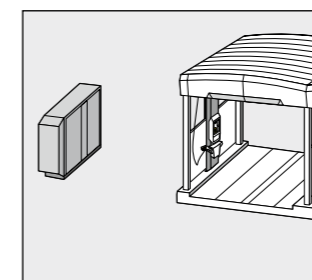

#### Cab izvedba

Postavljanje izvan mjesta za samoposlužno pranje. Jednostavan odabir programa putem jedinice za daljinsko upravljanje.

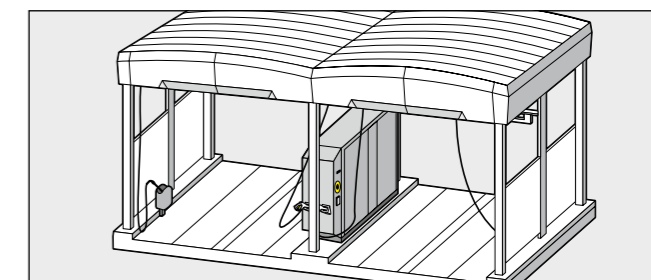

#### Cab-1 i Cab-2 izvedba

Cab-1 izvedba s kombiniranim alatima za pranje (četka i visoki tlak) ili Cab-2 izvedba s odvojenim alatima za pranje (odvojena četka i visokotlačna cijev za prskanje) postavljaju se između mjesta za samoposlužno pranje.

## UREĐAJ ZA VIŠE MJESTA ZA SAMOPOSLUŽNO PRANJE

### Kompaktnije i fleksibilnije ne ide



Uređaj SB M2 kompaktne konstrukcije i malih dimenzija, koji se mogu konfigurirati individualno prema vašim zamislima i potrebama, dostupan je u verziji s jednim ili dva mjesta, s inteligentnim prihvatom alata za pranje za maksimalno dva alata za pranje po jednom mjestu za pranje. Inteligentan koncept nastavlja se na odabranim komponentama iz našeg portfelja proizvoda i slijedi platformu inovativnog promišljanja.



#### 1 Konfigurabilan uređaj

- Konfiguriranje točno prema vašim potrebama.
- Rješenja ovisno o lokaciji.

#### 2 Platforma promišljanja

- Uporaba postojećih komponenti iz portfelja proizvoda Kärcher.



#### 3 Inovativan dizajn

- Lijep, inovativan i ergonomski dizajn.



#### 4 Inteligentan prihvat alata za pranje

- Prima do 2 alata za pranje po mjestu za pranje.
- Sigurno spremište čuva alat za pranje od oštećenja.

## MOGUĆNOSTI KONFIGURACIJE

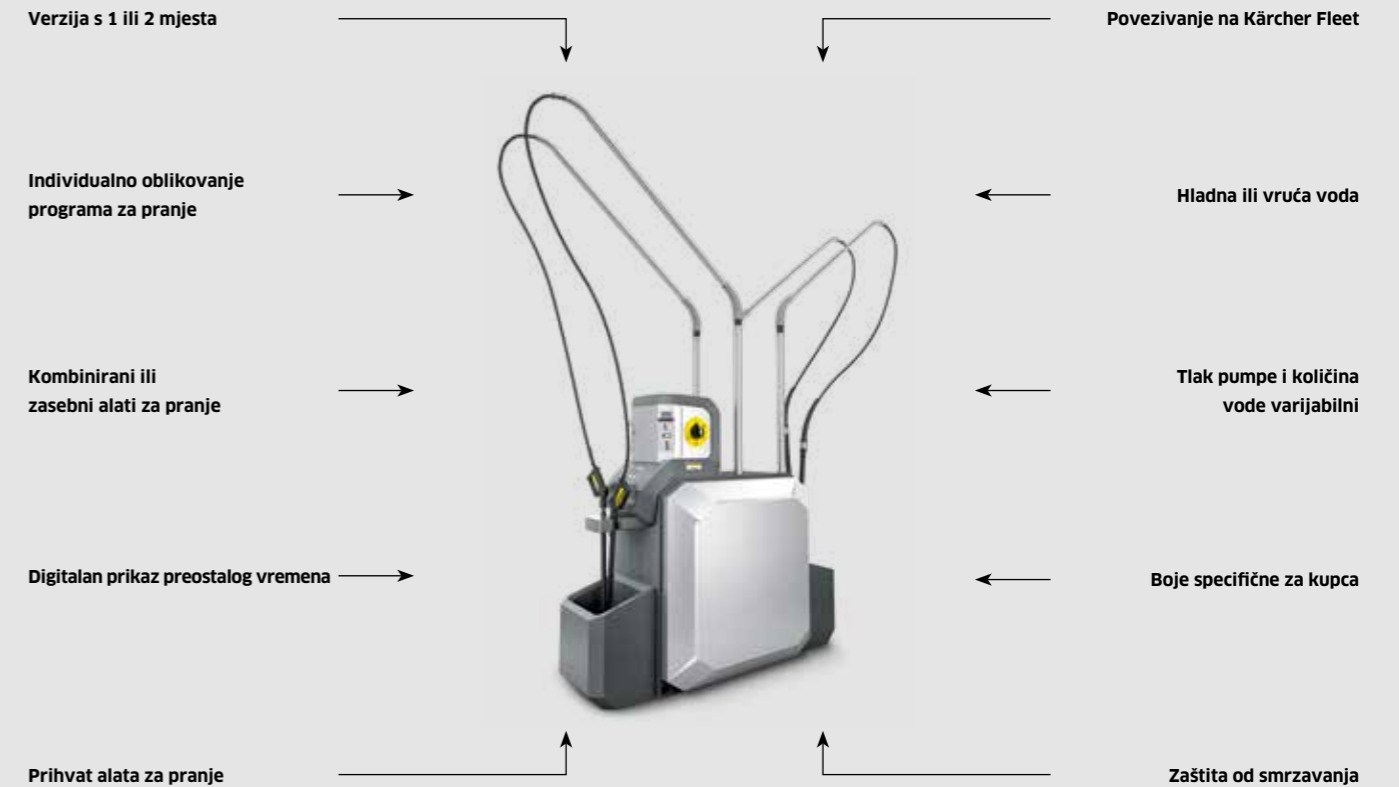

### SB M2

Tehnički podaci		
Broj mjesta za pranje		1-2
Radni tlak	bar	120 / 100
Količina prijenosa po pumpi	l/h	900 / 500
Radna temperatura	°C	-20 do +40
Temperatura vruće vode	°C	maks. 40
Električni priključak	Ph / V / Hz	1 / 230 / 50 3 / 400 / 50



#### Verzija s 1 ili 2 mjesta

Dostupan posve prema potrebi i raspoloživom prostoru, kao verzija s 1 ili 2 mjestima.



#### Alat za pranje po želji

Visokotlačna cijev za prskanje i četka za pjenu dostupne su kao kombinirani alat za pranje i kao zasebni alati za pranje.



#### Ekstra opcije programa

Visokotlačno čišćenje, pranje pjenu, ispiranje i vosak predstavljaju standard. Otapanje prljavštine na raspolaganju je kao opcija.

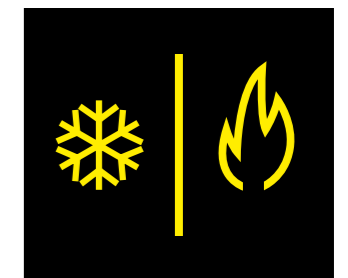

#### Hladna ili vruća voda

Ovisno o primjeni, možete birati između rada s hladnom i vrućom vodom.



## ČELIČNA KONSTRUKCIJA



### Kärcher čelična konstrukcija za samoposlužna mjesta za pranje: lijepo funkcionalna

Modularni koncept Kärcher čelične konstrukcije omogućuje opremanje centra za pranje odn. njegu za 1 do 8 mjesta za pranje u skladu sa specifičnim željama kupca. Čelična se konstrukcija može dobiti u 2 izvedbe: u normalnom slučaju vlasnik bira laku izvedbu. Teška izvedba je koncipirana za regije s povećanim opterećenjem vjetrom i snijegom.



#### 1 Razne varijante krova

Krov je dostupan kao zaobljeni, prozirni krov od polikarbonata ili kao trapezni krov.

#### 2 Različiti materijali pregradnih zidova

Pregradni zidovi mogu se isporučiti u staklu, kao trespa® ploča ili cerada te se mogu individualno oblikovati.

#### 3 Koncept rasvjete s LED tehnologijom

Smanjuje potrošnju energije u odnosu na dosadašnje fluorescentne cijevi za 55 posto i produljuje životni vijek žarulja za 3 do 5 puta. Osim toga, promišljeni koncept rasvjete s integriranim efektom ugodnog osjećanja korisnicima pomaže pri orijentaciji.

#### 4 Prilagodavanje u skladu sa specifičnim željama kupca

Čelična konstrukcija omogućuje postavljanje reklamnih ploča zahvaljujući posebnom trijemu, a time i postavljanje vašeg korporativnog identiteta. Prikazani dizajn isključivo je rezerviran za vlasnike autopraonica.

## SUSTAVI GLAVNOG SAMOPOSLUŽNOG USISAVAČA



### Jednostavno usisavanje vozila

Sustav glavnog usisavača integrira pogon, filter i upravljanje u jednu kompaktnu cjelinu. Najmodernija tehnologija pruža odličan doživljaj usisavanja uz niske tekuće troškove. Za vlasnika to prije svega znači jednostavan, a ipak pouzdan rad. Iskušane komponente konstruirane za neprekidan rad smanjuju sklonost smetnja na nulu. Stalna snaga usisavanja korisniku donosi uštedu vremena, a time i zadovoljstvo.

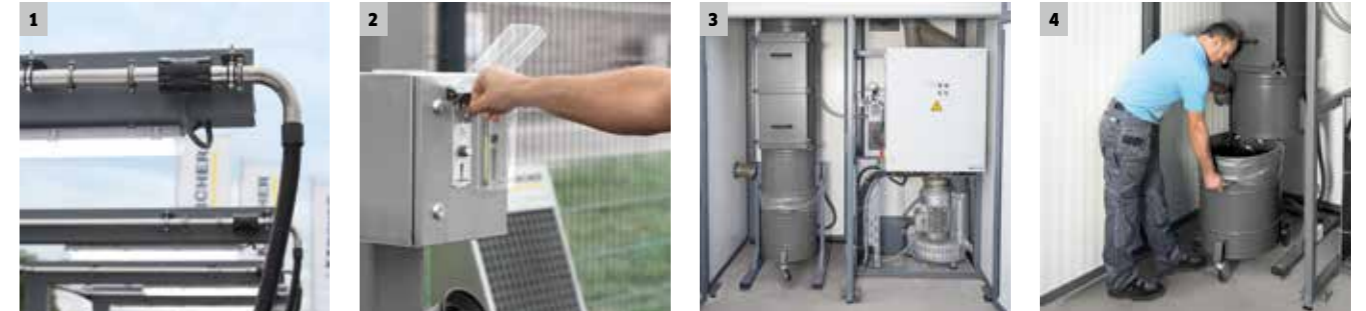

#### 1 Optimalno prilagodavanje snage

- Bočni kanalski kompresor s inteligentnom regulacijom osigurava stalnu snagu usisavanja.
- Moderni koncept pogona istodobno smanjuje potrošnju energije na potreban minimum.

#### 2 Jednostavan za uporabu i upravljanje

- Ubacite kovanicu i idemo - koncept intuitivnog upravljanja i rukovanja osigurava doživljaj ugodnog usisavanja.
- Odozgo vodena vodilica usisnog crijeva pruža najbolji pristup i do brojnih kutova vozila.

#### 3 Razne mogućnosti integracije

- Po potrebi se glavne komponente mogu isporučiti sa ili bez zaštitnih pregrada.
- Broj mjesta za usisavanje prilagođava se prema želji kupca i tako pruža najveću moguću fleksibilnost.

#### 4 Minimalno održavanje

- Zahvaljujući automatskom čišćenju filtra sustav je jednostavan za održavanje i pouzdan u radu.
- Mimovod osigurava naknadno strujanje zraka u cjevovod i tako postiže efekt samočišćenja.

## SAMOPOSLUŽNI USISAVAČI



### Snažno usisava. Komforno. Individualno

Razvijeno za najveće zahtjeve po pitanju usisne snage, komfora i dizajna te savršeno prilagodljivo vašim individualnim potrebama: S našim modelom SB VC uvijek ćete imati baš onaj uređaj koji vam je potreban na vašoj lokaciji. Domišljati tehnički detalji čine usisavanje jednostavnijim, ali osiguravaju i rad bez problema i nezahtjevno servisiranje.

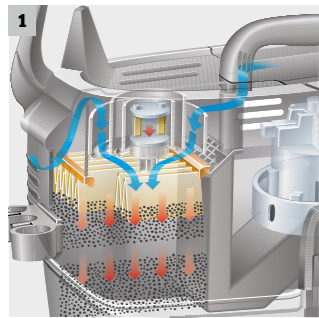

#### 1 Tact, patentirano, automatsko čišćenje filtra

- Potpuno automatsko samočišćenje filtra.
- Usisna snaga uvijek ostaje konstantno na najvišoj razini.
- Niski troškovi održavanja i dug vijek trajanja filtra.

#### 2 Uvlačenje crijeva sa štapom od staklenih vlakana

- Inteligentan koncept minimalizira neželjeni kontakt usisnog crijeva s tlom.
- Štiti crijevo i sprečava unos prljavštine u vozilo.
- Jednostavna zamjena crijeva.

#### 3 Optimizirana, ergonomska usisna mlaznica

- Specijalna struktura površine u području drške za optimalno rukovanje.
- Najbolje rezultati čišćenja na površinama i u prtljažnicima kao i za fuge i proreze koji su tipični za unutrašnjost vozila.

#### 4 Ergonomski spremnik za nečistoću

- Potpuna iskorištenost zapremnine spremnika.
- Dugi intervali pražnjenja.
- Jednostavno i komforno pražnjenje.

## MOGUĆNOSTI KONFIGURACIJE

Različiti sustavi pokretanja

Digitalan prikaz preostalog vremena u sekundama

Zvučna izolacija

Sustav s 3 ključa



SB VC 2 EC      SB VC 1 EC      SB VC 2      SB VC 1

Tehnički podaci		SB VC 2 EC	SB VC 1 EC	SB VC 2	SB VC 1
Broj mjesta za usisavanje		2	1	2	1
Količina zraka	l/s	2 × 60	60	2 × 74	74
Vakuum	mbar	2 × 244	244	2 × 254	254
Sadržaj spremnika za nečistoću	l	2 × 36	36	2 × 36	36
Ulazna snaga	kW	2 × 1,38	1,38	2 × 1,38	1,38
Razina zvučnog tlaka	dB(A)	65	62	63	60
Električni priključak	Ph / V / Hz	1 / 230 / 50 / 60	1 / 230 / 50 / 60	1 / 230 / 50 / 60	1 / 230 / 50 / 60
Dimenzije (D × Š × V)	mm	600 × 1220 × 2200	600 × 850 × 2200	600 × 1220 × 2200	600 × 850 × 2200



#### Elektronički uređaj za provjeru kovanica

Individualno i jednostavno programiranje omogućuje obradu različitih vrsta kovanica i žetona sa samo jednim uređajem.



#### Digitalan prikaz preostalog vremena u sekundama

Vaši korisnici znaju u svako doba i točno u sekundu koliko im je vremena ostalo za usisavanje.



#### Boje specifične za kupca

Oplata dostupna u svim uobičajenim bojama RAL – baš po vašoj želji.



#### Dugotrajna Ec-turbina

Naš istosmjerni motor bez četke u usporedbi s uobičajenom tehnikom oduševljava zbog malog trošenja, a time i znatno duljeg vijeka trajanja.



## UREDAJI FORECOURT

Minimalna ulaganja,  
maksimalan rezultat

Upotrijebite naše uređaje Forecourt i postignite viši stupanj iskorištenosti svoje lokacije i pritom povećajte frekvenciju klijenata i promet. Spremaju se na malenom prostoru, brzo se ugrađuju, a rukovanje je iznimno jednostavno. Ovo je najjednostavniji način da proširite svoju ponudu i istovremeno povećate stupanj zadovoljstva svojih klijenata.



1 Air Water Tower AWT

Točna provjera i regulacija tlaka u gumama te mogućnost punjenje spremnika za vodu, npr. za pranje vjetrobranskog stakla, u jednom uređaju. Opcionalno se može dobiti i s integriranom zaštitom od smrzavanja.



2 Air Tower AT

Za preciznu provjeru i regulaciju tlaka u gumama - po želji opremljen i s integriranom zaštitom od smrzavanja.



3 Perfume Tower PT

Odmah neutralizira neugodne mirise kao primjerice dim cigareta u vozilu.



4 Mat Cleaner MA

Uređaj za čišćenje tepiha bez vode. Također dostupan s površinom za međuodlaganje tepiha tijekom čišćenja.

## AWT

## AWT Fp

## AWT-C

## AWT-C Fp

## Tehnički podaci

Ulazna snaga	kW	0,45	0,45	0,45	0,45
Klasa zaštite	IP	44	44	44	44
Električni priključak	Ph / V / Hz	1 / 230 / 50	1 / 230 / 50	1 / 230 / 50	1 / 230 / 50
Dimenzije (D × Š × V)	mm	423 × 423 × 1550	423 × 423 × 1550	423 × 423 × 1550	423 × 423 × 1550

## Oprema

Zaštita od smrzavanja	-	■	-	■
Umjeravanje*	-	-	■	■
Broj za narudžbu	1.534-902.0	1.534-903.0	1.534-912.0	1.534-913.0
Cijena	na upit	na upit	na upit	na upit

## AT

## AT Fp

## AT-C

## AT-C Fp

## Tehnički podaci

Ulazna snaga	kW	0,45	0,45	0,45	0,45
Klasa zaštite	IP	44	44	44	44
Električni priključak	Ph / V / Hz	1 / 230 / 50	1 / 230 / 50	1 / 230 / 50	1 / 230 / 50
Dimenzije (D × Š × V)	mm	423 × 423 × 1550	423 × 423 × 1550	423 × 423 × 1550	423 × 423 × 1550

## Oprema

Zaštita od smrzavanja	-	■	-	■
Umjeravanje*	-	-	■	■
Broj za narudžbu	1.534-900.0	1.534-901.0	1.534-910.0	1.534-911.0
Cijena	na upit	na upit	na upit	na upit

## PT

## PT Fp

## Tehnički podaci

Ulazna snaga	kW	0,30	0,30
Klasa zaštite	IP	44	44
Električni priključak	Ph / V / Hz	1 / 230 / 50	1 / 230 / 50
Dimenzije (D × Š × V)	mm	423 × 423 × 1550	423 × 423 × 1550

## Oprema

Zaštita od smrzavanja	-	■
Broj za narudžbu	1.534-908.0	1.534-909.0
Cijena	na upit	na upit

## MA 80

## MA 80 S

## MA 80-3

## MA 80-3 S

## Tehnički podaci

Ulazna snaga	kW	0,40	0,40	0,40	0,40
Klasa zaštite	IP	44	44	44	44
Električni priključak	Ph / V / Hz	1 / 230 / 50	1 / 230 / 50	3 / 400 / 50	3 / 400 / 50
Dimenzije (D × Š × V)	mm	1097 × 531 × 1071	1511 × 531 × 1071	1097 × 531 × 1071	1511 × 531 × 1071

## Oprema

Pretinac	-	■	-	■
Broj za narudžbu	1.534-904.0	1.534-905.0	1.534-906.0	1.534-907.0
Cijena	na upit	na upit	na upit	na upit

## Pribor

Spremnik za nečistoću	□	□	□	□
Broj za narudžbu	4.070-351.0	4.070-351.0	4.070-351.0	4.070-351.0
Cijena	1.191,13	1.191,13	1.191,13	1.191,13

Neobavezujuća preporučena cijena bez PDV-a.

■ Sadržano u opsegu isporuke. □ Opcijski pribor. \* Prema državnim zakonima provjerite je li potreban umjeren uređaj.

## RECIKLIRANJE VODE - EKOLOŠKO I EKONOMIČNO

Regeneracija odnosno priprema otpadne vode, koja nastaje u autopraonicama i prilikom industrijskog visokotlačnog čišćenja, često je zakonski propisana. S našim sustavima za recikliranje nećete samo bez problema zadovoljiti norme i propise, već ćete istodobno znatno smanjiti potrošnju i troškove za svježvu vodu i sredstva za čišćenje. Na taj ćete način uštedjeti do 95 posto.



### WRB Bio

Zahvaljujući vrlo visokoj stopi recikliranja do 95 posto ovaj kompaktan sustav prikladan je za sve praonice za osobna vozila u autokućama, radionicama, na benzinskim postajama i u centrima za njegu vozila koji rade s recikliranom vodom. Sustav radi pouzdano i proizvodi recikliranu vodu najveće kvalitete uz konkurentne troškove ulaganja.

Evo kako ćete ispravno pročitati nazive uređaja:

Model	Protočna snaga	Oprema
<b>Primjer: WRH</b>	<b>1200</b>	<b>Classic</b>
WRP = Water Reclamation Particles (uređaj za smanjenje čestica)	Protočna snaga u litrama po satu	Classic = jednostavna oprema s ručnim ispiranjem filtra Car Wash = uporaba u automatskim autopraonicama
WRH = Water Reclamation Hydrocarbons (uređaj za smanjenje ulja/ugljikovodika)		
WRB = Water Reclamation Biology (uređaj za smanjenje biološki razgradivih tvari)		



Kärcher nudi odgovarajuće rješenje za recikliranje vode pri uporabi visokotlačnih čistača. U tu svrhu se kombiniraju modularne standardne komponente za individualne sustave koje osiguravaju pridržavanje traženih graničnih vrijednosti i potencijalnu uštedu.

Za uklanjanje lebdećih tvari koriste se hidrociklon ili pješčani filter. Za uklanjanje ulja, ovisno o opterećenju uljem, koriste se postupci dokazani u dugogodišnjoj praksi poput filtriranja aktivnim ugljenom ili taloženja/flokulacije.



## RECIKLIRANJE VODE ZA AUTOPRAONICE

### 85 % uštede vode. 100 % čistoće



Kärcher s ovim sustavom nudi sve za brzo i temeljito čišćenje vozila, od osobnih do teretnih vozila i putničkih autobusa. S Kärcher sustavima za recikliranje vode mogu se ostvariti ogromne uštede smanjenjem potrošnje svježe vode do 85 posto.

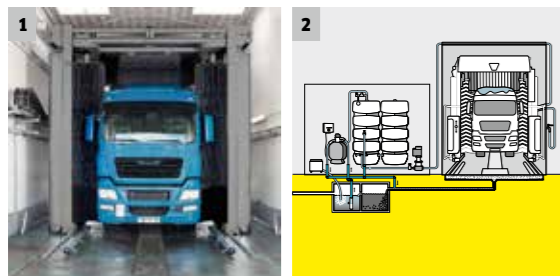

#### 1 Rješenje bez kemijskih sredstava

- Niski operativni troškovi.
- Robustan postupak filtriranja.

#### 2 Modularan koncept

- Rješenja ovisno o lokaciji i željama kupca.

## RECIKLIRANJE VODE ZA AUTOPRAONICE

### 85 % uštede vode s hidrociklonom



Sustav za recikliranje vode WRP Car Wash za praonice za osobna vozila s hidrociklonom ima protočnu snagu do 3000 l/h. Sustav smanjuje potrošnju svježe vode do 85 %.

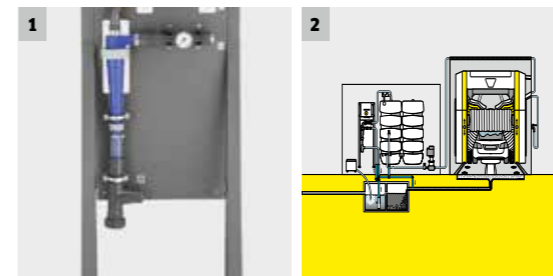

#### 1 Fizikalni filter bez troškova održavanja

- Nije potrebno ispiranje filtra.
- Nije potrebna zamjena materijala filtra.

#### 2 Kompaktan sustav

- Zauzima malo mjesta.
- Naknadna ugradnja moguća bez problema.

#### WRP 16000

- Ušteda svježe vode do 85 %
- Protok do 16000 l/h
- Jednostavna instalacija

#### WRP 8000

- Ušteda svježe vode do 85 %
- Protok do 8000 l/h
- Jednostavna instalacija

#### Tehnički podaci

		WRP 16000	WRP 8000
Proizvodnja reciklirane vode	l/h	16000	8000
Napon	V	230	230
Frekvencija	Hz	50	50
Težina	kg	375	255
Dimenzije (D × Š × V)	mm	760 × 760 × 1300	610 × 610 × 1100
Broj za narudžbu		1.217-152.0	1.217-151.0
Cijena		59.359,74	49.529,46

Neobavezujuća preporučena cijena bez PDV-a.

#### WRP Car Wash

- Ušteda svježe vode do 85 %
- Nije potrebna zamjena filtra
- Niski operativni troškovi

#### Tehnički podaci

		WRP Car Wash
Proizvodnja reciklirane vode	l/h	3000
Napon	V	230
Frekvencija	Hz	50
Težina	kg	40
Dimenzije (D × Š × V)	mm	503 × 240 × 1863
Broj za narudžbu		1.217-153.0
Cijena		na upit

## BIOLOŠKO PROČIŠĆAVANJE OTPADNIH VODA ZA PRANJE VOZILA



### Ušteda svježe vode do 95 posto sa sustavom WRB Bio

WRB Bio, naš sustav za biološko pročišćavanje otpadne vode, pozudano i na ekološki prihvatljiv način pročišćava otpadnu vodu u autopraonicama bez uporabe sredstava za flokulaciju, vraća je kao bistru potrošnu vodu u kružni tok i tako pomaže uštedjeti svježju vodu do 95 posto. Osim toga, sustav ispunjava očekivanja izvrsnim omjerom troškova i koristi.



#### 1 Vrlo visoka kvaliteta potrošne vode

- Bistra, bez zamućenja.
- Praktično neutralnog mirisa.
- Omogućuje uštedu svježe vode do 95 posto.

#### 2 Kompaktna izvedba

- Prikladan i za skućene prostore.
- Instalacija moguća kao zamjena „starog“ pješčanog filtra.
- Naknadno opremanje bez skupih završnih radova.

#### 3 S registracijom vrste

- Najdalekosežnija kružna vodilica sukladno Prilogu 49 Uredbe o otpadnim vodama.
- Pojednostavljeni postupak odobrenja.
- Nije potreban separator ulja kao stupanj obrade.

#### 4 Biološko tretiranje otpadne vode

- Razgradnja sredstava za čišćenje i pomoćnih sredstava za sušenje.
- Bez uporabe sredstava za flokulaciju.

#### WRB 4000 Bio

#### WRB 2000 Bio

- konkurentni troškovi ulaganja
- optimalan za automatske autopraonice
- niski troškovi održavanja

- konkurentni troškovi ulaganja
- optimalan za automatske autopraonice
- niski troškovi održavanja

#### Tehnički podaci

		WRB 4000 Bio	WRB 2000 Bio
Proizvodnja reciklirane vode	l/h	4000	2000
Napon	V	3 × 400	3 × 400
Frekvencija	Hz	50	50
Težina	kg	400	300
Dimenzije (D × Š × V)	mm	900 × 600 × 1800	900 × 600 × 1800
Broj za narudžbu		na upit	na upit
Cijena		na upit	na upit





## RECIKLIRANJE VODE ZA VISOKOTLAČNE ČISTAČE

## RECIKLIRANJE VODE ZA VISOKOTLAČNE ČISTAČE

### Priprema vode bez kemijskih sredstava



Sustavi za recikliranje vode bez kemijskih sredstava WRH 1200 Classic i WRP 1000 Classic opskrbljuju visokotlačne čistače u neprekidnom radu recikliranom vodom (1000 l/h) od ručnog pranja vozila.



#### 1 Rješenje bez kemijskih sredstava

- Niski operativni troškovi.
- Izravna opskrba visokotlačnog čistača.

#### 2 Periv filter

- Učinkovito uklanjanje čestica > 5 µm.
- Izvrstan omjer cijene i kvalitete.

### Rješenje kod opterećenja uljem



U svim područjima, u kojima prilikom pranja visokotlačnim čistačima dolazi do većih opterećenja uljem, dokazani sustav HDR 777 pravo je rješenje. Kärcher HDR 777 priprema vodu za pranje s udjelom ulja od 30 do 100 mg/l tako da se ona ponovno koristi za pranja ili da se dodavanjem posebnih sredstava za flokulaciju može ispustiti u kanalizaciju.

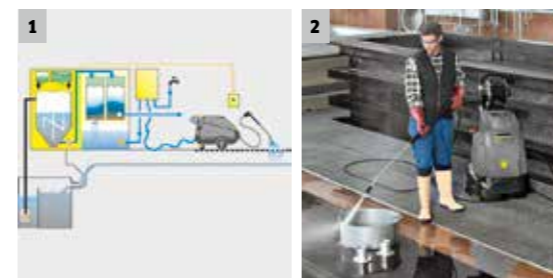

#### 1 Automatsko doziranje sredstva za flokulaciju

- Jednostavno rukovanje i sigurno pridržavanje graničnih vrijednosti ugljikovodika.

#### 2 Kemijska flokulacija

- Učinkovito uklanjanje ulja i nečistih tvari.

#### WRH 1200 Classic

#### WRP 1000 Classic

- Za srednji udio ulja: 5-30 mg/l
- Ušteda svježe vode do 85 %
- Protok do 1200 l/h

- Za otpadnu vodu koja ne sadrži ulje: < 5 mg/l
- Ušteda svježe vode do 85 %
- Protok do 1000 l/h

#### Tehnički podaci

		WRH 1200 Classic	WRP 1000 Classic
Proizvodnja reciklirane vode	l/h	1200	1000
Napon	V	230	-
Frekvencija	Hz	50	-
Težina	kg	110	45
Dimenzije (D × Š × V)	mm	1000 × 480 × 1600	660 × 450 × 1100
Broj za narudžbu		<b>1.217-111.0</b>	<b>1.217-108.0</b>
Cijena		<b>na upit</b>	<b>16.938,32</b>

Neobavezujuća preporučena cijena bez PDV-a.

#### HDR 777

#### HDR 777-VA

- Za visoki udio ulja: 30-100 mg/l
- Ušteda svježe vode do 85 %
- Protočna snaga do 800 l/h

- Za visoki udio ulja: 30-100 mg/l
- Ušteda svježe vode do 85 %
- Protočna snaga do 800 l/h

#### Tehnički podaci

		HDR 777	HDR 777-VA
Proizvodnja reciklirane vode	l/h	600 / 800	600 / 800
Napon	V	230	230
Frekvencija	Hz	50	50
Težina	kg	485	485
Dimenzije (D × Š × V)	mm	1300 × 630 × 1300	1300 × 630 × 1300
Broj za narudžbu		<b>1.208-100.0</b>	<b>1.208-102.0</b>
Cijena		<b>69.726,90</b>	<b>78.680,01</b>

Neobavezujuća preporučena cijena bez PDV-a.

## RJEŠENJA ZA ČIŠĆENJE UNUTRAŠNOSTI SPREMNIKA

Transport i logistika središnji su zadaci umreženog gospodarstva. Procesi moraju biti međusobno savršeno usklađeni, ali i transportna sredstva moraju biti dostupna i spremna za rad. Svejedno što se transportira. Čišćenje po rokovima odnosno potrebi mora biti učinkovito, brzo i pouzdano. Cisterne, vagoni, ISO kontejneri, IBC i višekratne posude postavljaju najrazličitije zahtjeve za strojeve, pribor i sredstva za čišćenje. U sustavu Kärcher sa savršeno usklađenim komponentama pronaći ćete optimalno rješenje za svaki zadatak čišćenja.

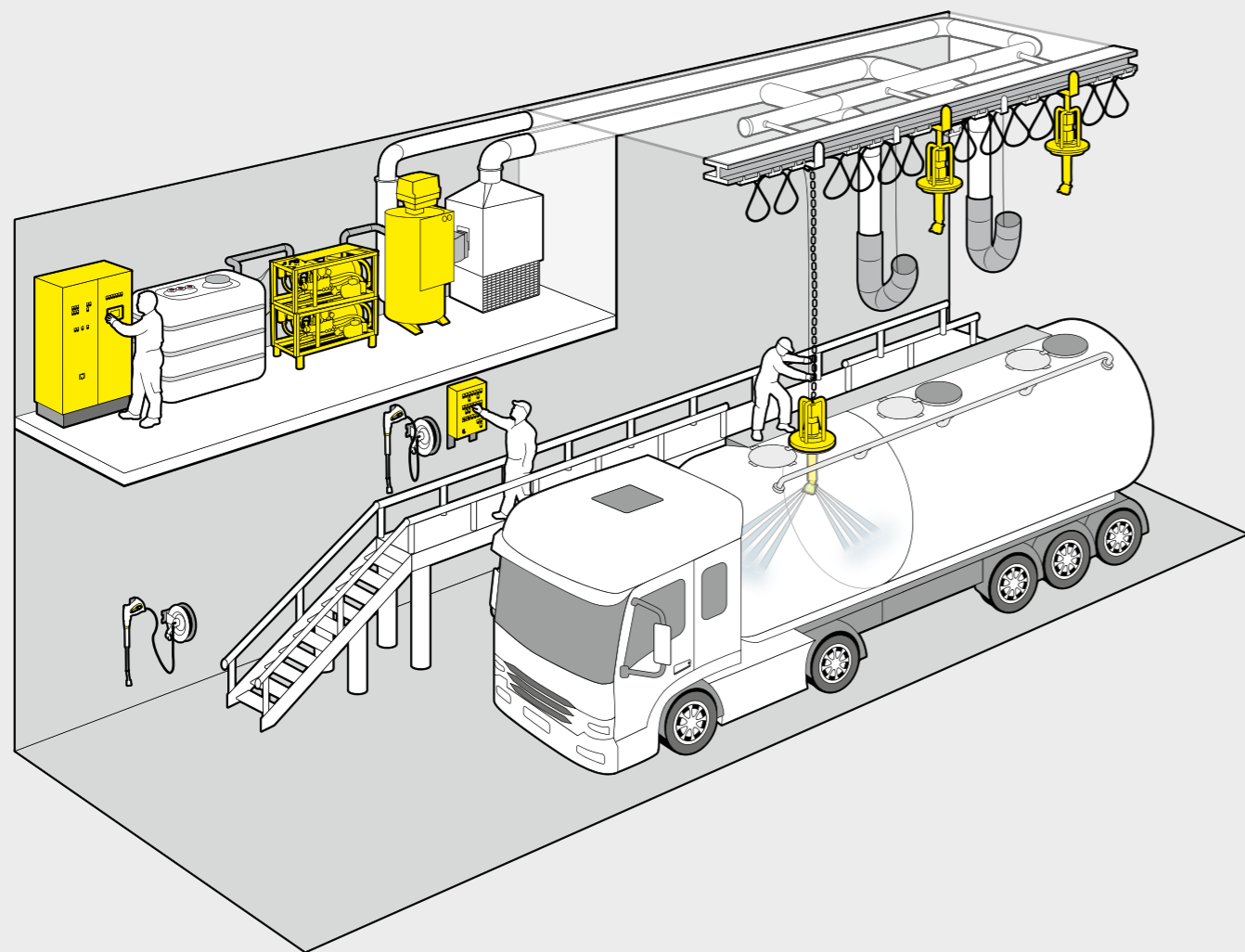

### Kazalo Čišćenje unutrašnjosti spremnika

Čišćenje unutrašnjosti spremnika

Stranica 432



### 1 Čišćenje spremnika i silosa

- Čišćenje unutrašnjosti od tekućih i krutih materijala.
- Upotrebljava se u kombiniranom prometu željeznica-cesta.
- Do 5 komora volumena od 9 do 28 m<sup>3</sup> po komori.
- Smanjuje uporabu energije i kemikalija zahvaljujući specijalnom softveru Kärcher i inovativnim kemijskim premazima.

### 2 Čišćenje ISO kontejnera

- U kombiniranom prometu brod-željeznica-cesta.
- Stanica za čišćenje Kärcher sa sustavom tračnica za dizalicu, prilagođena zahtjevima.
- Specijalni postupak za čišćenje lateksa i umjetne smole.

### 3 Čišćenje vagona cisterne

- Čišćenje vagona cisterne za tekuće materijale / opasne tvari.
- Može se izvesti s više kolosijeka za paralelan rad.
- Čišćenje željezničkih vagona cisterni duljine do 24 metra.
- Djelomično ekstremni vanjski uvjeti zahtijevaju inteligentne postupke za predgrijavanje visokoviskoznih tvari.



## RJEŠENJA PO MJERI NA BAZI MODULA KOJI STE SAMI RAZVILI

Rješenja iz sustava Kärcher za čišćenje spremnika konstruiraju se na bazi modularnih komponenti. Pritom se u obzir uzimaju klijentovi motivi kao i lokalne teme. Jedna od glavnih zadaća inženjera jest odabir učinkovitih komponenti tako da se mogu postići minimalni troškovi energije i rada. Pritom je velika prednost da se upotrijebljene komponente razvijaju specijalno za čišćenje unutrašnjosti spremnika. Naše dugogodišnje iskustvo u čišćenju unutrašnjosti spremnika ulazi u definiciju proizvoda, a standardi industrije podrazumijevaju se sami po sebi. Širok spektar modularnih komponenti omogućuje optimalno rješenje za gotovo svaku primjenu.

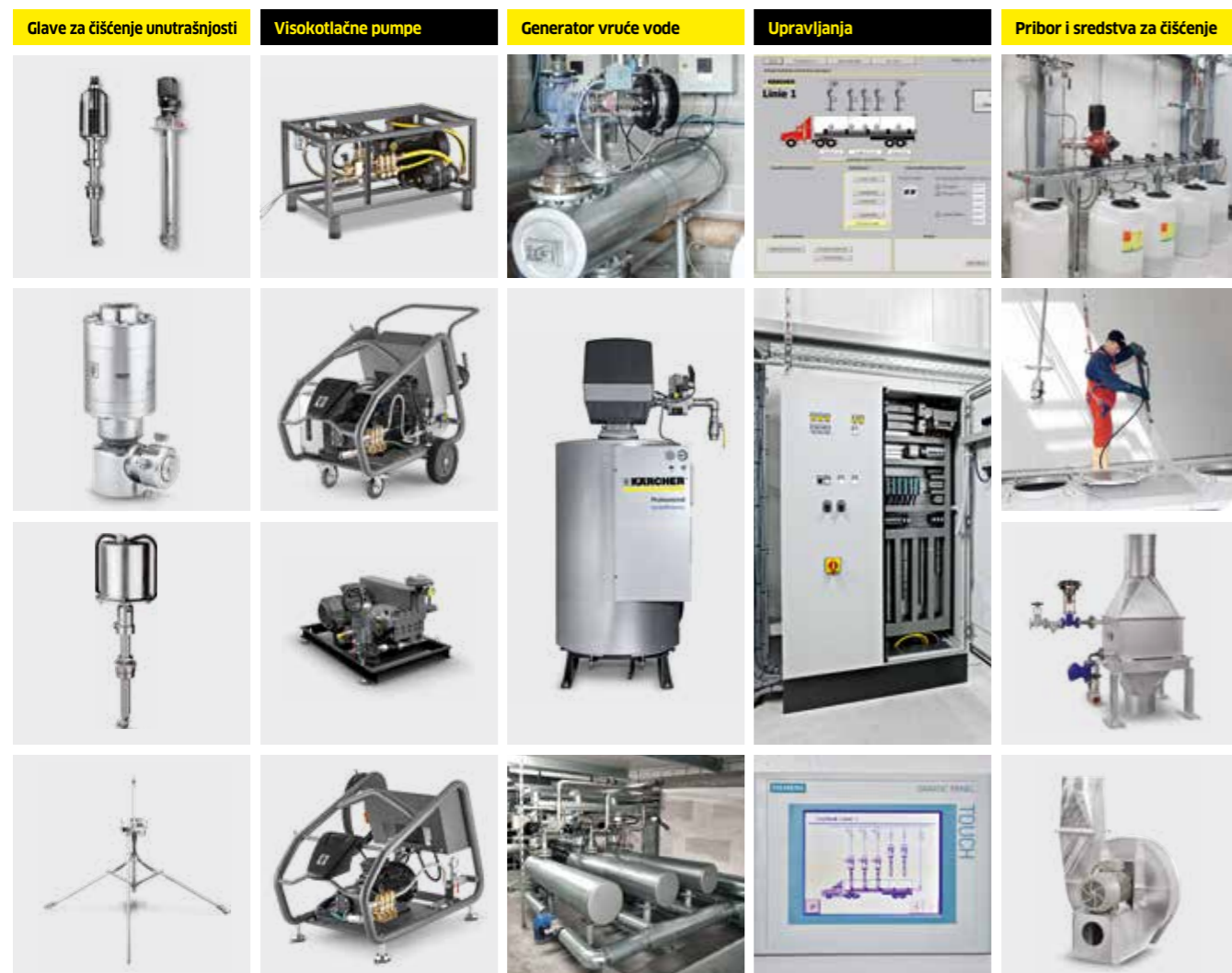

## Upravljanje sustavima specifično za klijenta



Kärcher nudi čitav spektar upravljanja sustavima specifičnih za klijenta. Oni sežu od upravljanja za male sustave s jednostavnim upravljanje pa sve do velikih postrojenja sa složenim zahtjevima za čišćenje uključujući brojne opcije. Pritom se upravlja svim procesima i to čitavim procesima: počevši od registracije klijenta i odabira programa preko komunikacije između kontrolne prostorije i područja za pranje pa sve do osiguranja kvalitete i dokumentiranja.

- Ručno čišćenje ili automatski odabir programa i aktivacija preko PLC-a.
- Vizualni prikaz komponenti koje rade.
- Validacija programskih parametara kao što su tlak, temperatura, protok i doziranje sredstva za čišćenje.

## MODULARNA GLAVA ZA ČIŠĆENJE UNUTRAŠNOSTI



### Izdržat će sve. Očistit će svaki spremnik

Naša inovativna, samopogonjena glava za čišćenje unutrašnjosti od plemenitog čelika razvijena je specijalno za čišćenje najrazličitijih spremnika kao npr. silosa, kontejnera od 20' ili željezničkih vagona cisterni. Ima odobrenje ATEX, vrlo je otporna na kiseline, lužine, otapala i demineraliziranu vodu, a moguće je slobodno konfiguriranje protoka, tlaka i broja okretaja.

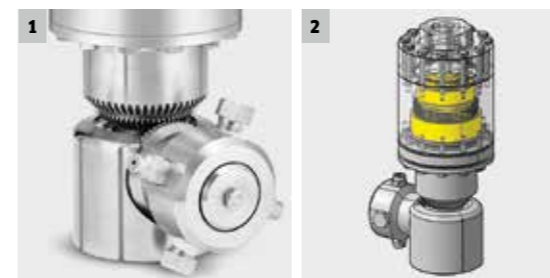

#### 1 Konstantan broj okretaja zahvaljujući inovativnoj pogonskoj turbini

- Za najbolje moguće rezultate čišćenja.
- Moguće slobodno biranje opreme mlaznicama.

#### 2 Samopogon preko volumnog protoka

- Nije potrebna vanjska opskrba energijom.

### ICH 80/16 Ps

- Glava za čišćenje unutrašnjosti, od plemenitog čelika, s odobrenjem ATEX
- Inovativan mjenjač za mlaz tekućine
- Moguće slobodno konfiguriranje protoka, tlaka i broja okretaja

#### Tehnički podaci

Protok	l/h	2000-8000
Tlak	bar	60-160
Temperatura	°C	maks. 90
Pogon		Mlaz tekućine
Otvor spremnika	mm	150
Broj okretaja	okr/min	12-30
Težina	kg	10
Mlaznice	Kom.	2 / 4
Broj za narudžbu		1.509-400.2
Cijena		na upit

## ODABIR MODULARNIH GLAVA ZA ČIŠĆENJE UNUTRAŠNOSTI



HKF 50 P

HKS 100  
speed control

HKF 200 E



ICH 140/14 Ps F2

- Glava za unutarnje čišćenje od plemenitog čelika s odobrenjem ATEX
- Namjestiv broj okretaja zbog pogona na komprimirani zrak
- Varijabilni protok i tlak
- Brtva PTFE
- Otporno na kiseline, lužine i otapala

- Glava za čišćenje unutrašnjosti, od plemenitog čelika, s odobrenjem ATEX
- Mala veličina
- Mjenjač za mlaz tekućine
- Namjestiv broj okretaja
- Varijabilni protok i tlak
- Brtva PTFE
- Otporno na kiseline, lužine i otapala

- Glava za unutarnje čišćenje od plemenitog čelika s odobrenjem ATEX
- Konstantan broj okretaja zbog električnog pogona
- Varijabilni protok i tlak
- Brtva PTFE
- Otporno na kiseline, lužine i otapala

- Glava za čišćenje unutrašnjosti, od plemenitog čelika, s odobrenjem ATEX
- Težište željezničkog vagona cisterne
- Mjenjač za mlaz tekućine
- Naparivanje preko zasebne mlaznice
- Povećanje dosega zbog sklopivog mehanizma
- Prikladno za željezničke vagonne cisterne s 4 i 8 osovina

## Tehnički podaci

		HKF 50 P	HKS 100	HKF 200 E	ICH 140/14 Ps F2
Protok	l/h	maks. 1500	1200-6000	maks. 10000	7200-14000
Tlak	bar	maks. 100	30-100	maks. 200	30-140
Temperatura	°C	maks. 95	maks. 60 (80)	maks. 95	maks. 95
Pneumatski pogon	bar / l/min	4-7 / 450	-	-	-
Električni pogon	Ph / V / Hz	-	-	3 / 400 / 50	-
Min. otvor spremnika	mm	50 / 70	200	180 / 200	500
Broj okretaja	1/min	10-20	8-40	18,5	10-20
Težina	kg	7	6	35	170
Vrsta zaštite	IP	-	-	65	-
Broj za narudžbu		3.631-008.0	3.632-030.0	4.631-002.0	2.631-002.0
Cijena		41.740,86	31.078,79	na upit	na upit

Neobavezujuća preporučena cijena bez PDV-a

## ODABIR MODULARNIH INDUSTRIJSKIH PUMPI



HDI 30/10

HDI 38/12

HDI 60/10

HDI 60/14

## Tehnički podaci

		HDI 30/10	HDI 38/12	HDI 60/10	HDI 60/14
Protok	l/h	maks. 3000	maks. 3800	maks. 6000	maks. 6000
Tlak	bar	maks. 100	maks. 120	maks. 100	maks. 140
Temperatura	°C	maks. 60	maks. 60	maks. 85	maks. 85
Električni pogon	Ph / V / Hz / KW	3 / 400 / 50 / 11	3 / 400 / 50 / 15,5	3 / 400 / 50 / 22	3 / 400 / 50 / 30
Težina	kg	190	220	250	275
Broj za narudžbu		1.509-002.0	1.509-003.0	1.509-006.0	1.509-007.0
Cijena		na upit	na upit	na upit	na upit

## OSTALE KOMPONENTE: GENERATOR VRUĆE VODE

HWE 4000 Gas  
modularni eco!efficiency

- Optimalan učinak čišćenja. Zadana temperatura precizno se i jednostavno namješta na +/- 2 °C
- Brojne mogućnosti primjene s fleksibilnim količinama protoka (ABS para, mlazna cijev)
- Dug vijek trajanja visokotlačnih pumpi jer moraju raditi s hladnom vodom zbog stvaranja vruće vode na tlačnoj strani
- Kompaktna, samostojeća konstrukcija zahtijeva malo prostora
- Visokokvalitetna grijača spirala od otpornog plemenitog čelika osigurava niske troškove servisiranja

## Tehnički podaci

Protok	l/h	1300-8000
Tlak	bar	maks. 160
Učinak topline	kW	420
Temperatura	°C	maks. 95
Električni pogon	V / Hz / kW	1 x 230 / 50 / 0,75
Težina	kg	550

## OSTALE KOMPONENTE: SUŠENJE



Sušenje s izmjenjivačem topline

- Centralna jedinica za sušenje s optočnim zrakom
- Optimalan rezultat sušenja zahvaljujući velikom protoku zraka
- Visokokvalitetni materijali i komponente - npr. lamelaste cijevi s rebrima od pocinčanog čelika, rebraste ploče od plemenitog čelika ili aluminija
- Prikladno za rad s vodom, parom ili termičkim uljem

## Tehnički podaci

Protok zraka	m³/h	4000
Tlak	Pa	3800
Pogon	V / Hz / kW	3 x 400 / 50 / 7,5
Težina	kg	150









Karcher d.o.o.  
Samoborska cesta 169a  
10090 Zagreb

Tel.: +385 1 4094331  
+385 1 4094332

office@kaercher.hr  
www.kaercher.hr