

KÄRCHER

makes a difference

ケルヒャー家庭用高圧洗浄機

K 2 Premium BK

取扱説明書

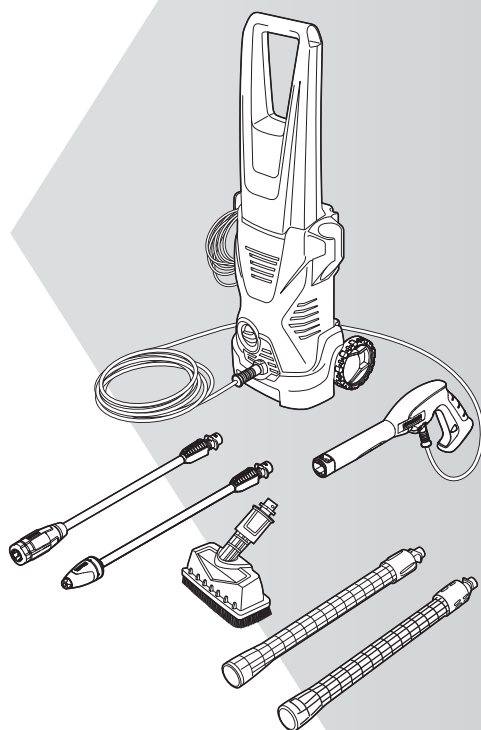

この度は、ケルヒャー家庭用高圧洗浄機をお買い上げいただき誠にありがとうございます。ご使用前に取扱説明書をよくお読みいただき、正しく安全にご使用ください。お読みになられた後は、本書をすぐに取り出せる場所に保管してください。

※仕様・外観は、開発・改良により予告なく変更する場合があります。

※この製品は家庭用です。業務用としての使用は想定しておりません。

K 2 Premium BK
2019.06
5.968-913.0

仕様一覧

K 2 Premium BK 仕様一覧	
品番	1.602-233.0
電源	100 V 50 Hz/60 Hz 共用
消費電力	1,250 W
常用吐出圧力	7 MPa ※ 1 低圧またはトリガーガンのみの場合は 2 MPa
最大許容圧力	9 MPa ※ 1
常用吐出水量	312 L/h
最大吐出水量	390 L/h
最大給水圧力	1.2 MPa ※ 1
給水温度	最高 40℃
本体寸法 (長さ×幅×高さ)	242 × 280 × 783 mm
本体質量 (標準装備品アクセサリ除く)	5.4 kg
電源コード長さ	5 m
洗剤吸引量	0.25 L/min
定格使用時間※ 2	最大 1 時間
防水性能	IPX5
音圧レベル	71 dB
手腕振動値	< 2.5 m/s ²

※ 1 1 MPa = 10.2 kgf/cm²

※ 2 電源スイッチを ON にしているときの合計時間



二重絶縁

目次

■ はじめに

はじめにお読みください.....	4
梱包内容の確認.....	4
各部の名称と機能.....	5
ご使用時の注意事項.....	6
はじめてお使いになる前に.....	11
高圧洗浄機とは？.....	11

■ 準備

初回の準備.....	12
本体を組み立てる.....	12
給水方法を選択する.....	14
洗浄開始までの流れ.....	26
STEP1：高圧ホースを接続する... ..	27
STEP2：電源を入れる.....	30
STEP3：噴射状態を確認する.....	31

■ 使い方

アクセサリーを取り付ける.....	32
標準アクセサリー一覧.....	32
アクセサリーの取り付け方と 取り外し方.....	33
洗浄方法.....	35
基本的な洗浄方法.....	35

洗浄剤を使用する.....	36
低圧モードで洗浄する.....	36
洗浄が終わったら.....	39
片付け.....	39

■ お手入れと保管

お手入れ.....	43
給水口フィルターの清掃.....	43
保管.....	44
長期保管または冬季保管前の処置.....	44

■ その他

困ったときは.....	46
オプションアクセサリー一覧....	49
標準装備品・補修部品.....	52
保証書.....	54
製品に関するお問い合わせ.....	56

はじめにお読みください

梱包内容の確認

本機をご使用いただく前に、全ての付属品が揃っていることをご確認ください。
仕様変更・セット品の変更により、製品の形状と図・名称が一致しない場合があります。

<p>1</p>  <p>本体</p>	<p>2</p>  <p>高圧ホース (8 m) 1本</p>	<p>3</p>  <p>トリガーガン 1個</p>
<p>4</p>  <p>バリオスプレーランス 1本</p>	<p>5</p>  <p>サイクロンジェットノズル1本</p>	<p>6</p>  <p>デッキクリーナー PS 20 一式</p>
<p>7</p>  <p>本体側カップリング 1個</p>	<p>8</p>  <p>ハンドル 1個</p>	<p>9</p>  <p>タイヤ 2個</p>
<p>10</p>  <p>ユニバーサルクリーナー 1本</p>	<p>11</p>  <p>取扱説明書 (本冊子) 1冊</p>	

MEMO

- この製品はテスト後に出荷されているため、水分が多少残っている場合がありますが製品の性能に問題はありません。
- 組立て後、タイヤ・ハンドルは取り外せません。
- 本製品には、水道ホースや水道ホース側カップリング、およびホースバンドは付属していません。別途お買い求めください。

各部の名称と機能

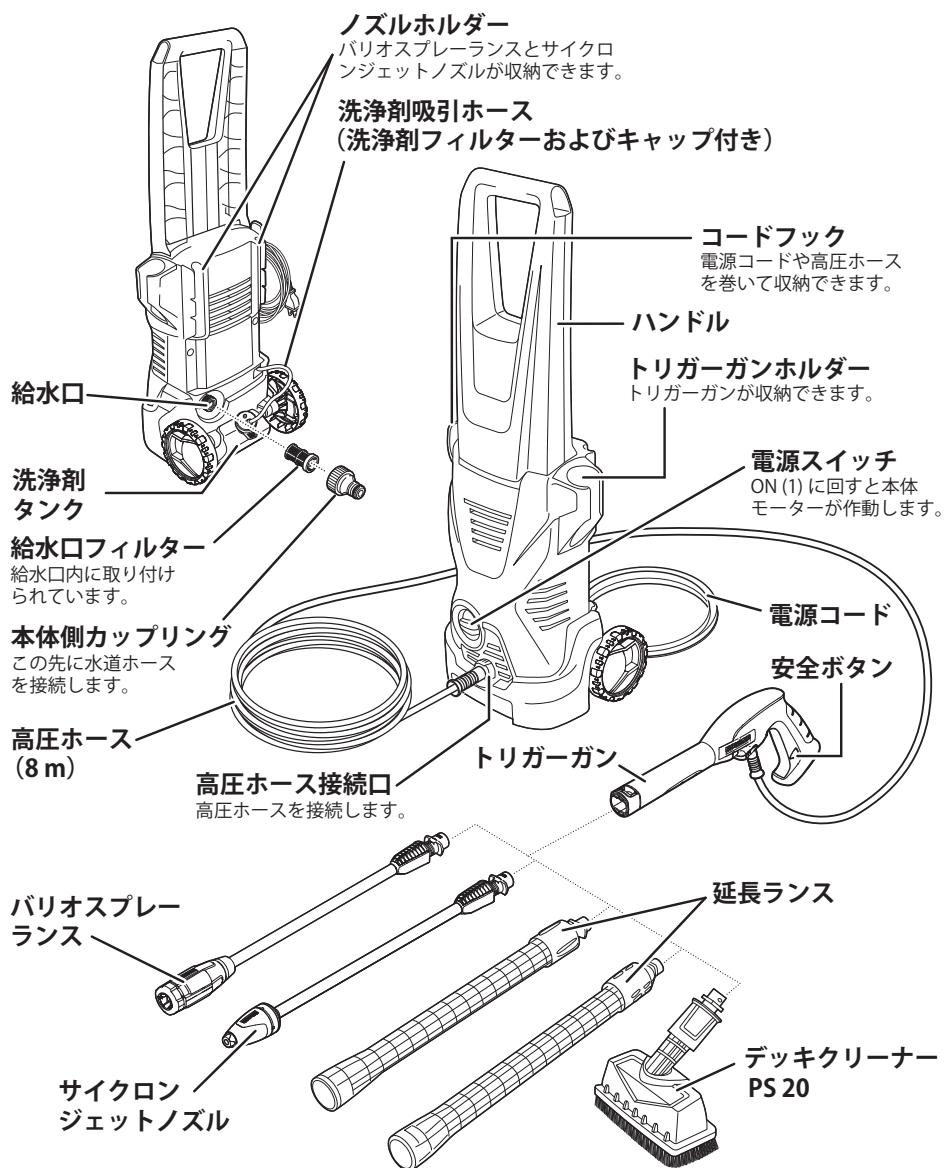

ご使用時の注意事項

使用目的について

- ・本製品は水を高压で噴射して、汚れを落とすための製品です。それ以外の目的で使用しないでください。
- ・本製品は一般家庭用です。業務用として使用しないでください。
- ・本書に記載されていない使用方法によって生じた損害について当社は責任を負いません。



使用対象者について

安全に対する責任能力を有する者による監督、指導がない場合、製品の安全に対する責任能力・身体的能力・感覚能力・精神的能力を有していない方または知識・経験を持たない方（子供を含む）には使わせないでください。子供が使う場合は遊ばないよう監督されていることを確認してください。

安全上のご注意

ここに示した注意事項は、本製品を安全に正しくお使いいただき、ご自身や他の人々への危害や、財産への損害を未然に防止するためのものです。

注意事項を「警告」と「注意」に区別して明示していますので、お使いの際には、必ずお守りください。

 警告	この表示に従わずに、誤った扱いをすると、人が死亡または重傷を負う可能性が想定される内容を示しています。
 注意	この表示に従わずに、誤った扱いをすると、人が軽傷を負う可能性がある内容、または物的損害の発生が想定される内容を示しています。

絵表示の例

次の記号は、注意（警告を含む）を促す内容であることをお知らせするものです。

	安全にかかわる注意情報を示しています。
--	---------------------

次の記号は、してはいけない内容であることをお知らせするものです。

	してはいけないことを示しています。
---	-------------------

次の記号は、実行しなければならない内容をお知らせするものです。

	実行しなければならないことを示しています。
---	-----------------------

一般的なご注意

警告

-  体調や気分がすぐれないときは使用しないこと。
- 分解や改造をしないこと。
- 子供だけで使用しないこと。
- 子供が本機で遊ばないようにすること。

- ❗ 付属品や交換用の部品はケルヒャー純正品を使用すること。
修理はケルヒャー ジャパン修理センターに依頼すること。

洗浄の対象としてはいけないもの

⚠ 警告

火災・爆発・疾患・ケガ・ヤケドの原因となります。

- ⊘ 炎や高温の粉じん、塊などに向けて噴射しないこと。
- ⊘ 通電状態の電気製品を洗浄しないこと。
- ⊘ 人体や動植物に向けて使用しないこと。

使用上の注意

⚠ 警告

火災・爆発・疾患・ケガ・ヤケドの原因となります。

- ⊘ 火気や暖房器具のそば、爆発物や可燃性ガスの近くで使用しないこと。
- ⊘ 塗料用シンナー、アセトンなどの溶剤や不希釈酸性溶液とそれらを含む溶液、燃料油などを自吸用水源や洗浄剤として使用しないこと。
- ⊘ 高温・多湿の場所で使用しないこと。
- ⊘ 目に見える破損や故障がある場合は使用しないこと。
- ⊘ 本体に水をかけないこと。
- ⊘ 衣類または履物類を洗浄するために、自分自身、他人に向けて使用しないこと。

- ❗ 長時間の使用により、指のしびれや指先の冷えを感じた場合は、医師に相談すること。

⚠ 注意

本体の変形・洗浄面の損傷・ショート・水漏れや、思わぬ事故・ケガの原因となります。

- ⊘ 定格使用時間（1時間）以上使用しないこと。
- ⊘ 水が出ない状態で、本機を2分以上作動させないこと。
- ⊘ 本体の吸排気口をふさいだり、シートなどで覆った状態で使用しないこと。
- ⊘ 本体を倒して使用しないこと。
- ⊘ 本体に乗らないこと。
- ⊘ 本体を高い場所に置いて使用しないこと。
- ⊘ 本体に過度の衝撃を加えないこと。
- ⊘ 事前に洗浄対象物の目立たない場所に対してテスト洗浄を行い、破損する恐れがないことを確認すること。
- ⊘ 40℃以上のお湯、雨水、塩分を含む水などは使用しないこと。
- ⊘ 本機を通った水を飲料水としては使用しないこと。
- ⊘ 給水本管に接続された機器や蛇口に本機を接続しないこと。



トリガーガンとノズルはしっかりと両手で保持すること。

本体から離れる際はスイッチを切り電源プラグを抜くこと。

水道水を使用すること。

井戸水を使用する場合や水道から赤水・さび・砂が出る場合は、専用のフィルターを使用すること。

作業を中断・終了するときやアクセサリーの交換時は、トリガーガンの安全ボタンをロックすること。

5分以上作業を中断するときは、電源スイッチを切り、トリガーガンを握って圧抜きを行うこと。

汚染された可能性のある場所を洗浄する場合は、マスクなどの適切な防護服を身につけること。

バリオスプレーランス



バリオスプレーランスを一箇所に留めて洗浄しないこと。

バリオスプレーランスを地面に置かないこと（詰まりの原因になります）



タイヤやタイヤバルブを洗浄する場合は 30 cm 以上の距離を保つこと。

サイクロンジェットノズル



車両の塗装面・タイヤ・無垢の木材や窓ガラス表面などへ使用しないこと（洗浄効果が高いため、洗浄対象物が破損する場合があります）。

サイクロンジェットノズルを地面に置かないこと（詰まりの原因になります）



回転がスムーズでない場合は使用を中止すること。

外壁などを洗浄する際は、洗浄対象物からの跳ね返りに注意すること。

メガネなどの適切な保護具を着用すること。

水道ホースについての注意

注意

本体の変形・洗浄面の損傷・水漏れや、思わぬ事故・ケガの原因となります。



本体に接続する水道ホースは、下記のすべての性能を満たしたものをを使用すること。

- ・内径 12 ～ 15 mm
- ・長さ 3 ～ 30 m
- ・耐圧タイプ（糸入りタイプ）

高圧ホースの取扱い

注意

本体の損傷・水漏れの原因となります。



高圧ホースを折らないこと。

高圧ホースを無理に引っ張らないこと。



摩擦の強い床面で使用する場合は高圧ホースをゆっくり動かすこと。

コンクリートの打ち放しや砂利・碎石を敷き詰めた路面（デコボコの床面）で使用する場合は、高圧ホースをゆっくり動かすこと。

ブロック・レンガ・塀の角で高圧ホースを傷つけないよう注意すること。

異常や故障が発生したとき

警告

発熱・発火・感電・ケガの原因となります。



以下のような場合は直ちに使用を中止し、販売店またはケルヒャー ジャパンに修理を依頼すること。

修理部品は一切供給しておりません。個人で修理を行って発生した不具合・事故に関しては一切責任を負いません。

- ・電源コードを触ると動いたり停止したりする場合
- ・電源コードが傷ついたり、破れたりした場合
- ・高圧ホースに異常（深い傷や折れ曲がりなど）がある場合
- ・煙が出た場合
- ・異臭がした場合
- ・本体が異常に熱い場合
- ・本体または高圧ホースに異常振動が生じた場合

コンセント、電源プラグ、電源コードについての注意

警告

火災・感電・ショートの原因となります



電源コードを束ねたまま使用しないこと。

電源プラグやコードを傷つけたり、加工したりしないこと。

電源プラグやコードを無理に曲げたり、引っ張ったり、潰したりしないこと。

電源プラグやコードが変形している場合は使用しないこと。

ゆるみやガタつきのあるコンセントは使用しないこと。

濡れた手で電源プラグの抜き差しはしないこと。

電源プラグに水をかけないこと。

電源コードと延長コードの接続部位を水たまりや地面に近づけないこと。

- ❗ 交流 100V、定格 15 A のコンセントを単独で使用するこ
と。
電源プラグは根元まで確実に差し込むこと。
電源プラグのホコリなどを定期的に取り除くこと。
電源プラグを抜く時はコードを引っ張らず電源プラグ本体を持って抜くこと。

延長コードについての注意

⚠ 警告

火災・感電・ショートの原因となります。

- ❗ 延長コードは、下記のすべての性能を満たしたものを
使用すること。
 - ・ 定格 15 A
 - ・ 屋外用でプラグ及びソケットが防水仕様
 - ・ コードの長さは最長 10 mドラム型延長コードを使用する場合は全て引き出して使用すること。
ドラム型延長コードを使用する場合は、プラグ差し込み部の高さが地面から 6 cm 以上になるようにすること。

使用場所についての注意

⚠ 注意

- ⊘ 排水設備のない室内では使用しないこと。
水を高压噴射するための、安全な距離が確保できない狭い場所などでは使用しないこと。
ベランダ、テラスなどを洗浄するときは、高压ホースを勢いよく引っ張らないこと。

洗浄剤に関する注意

⚠ 注意

- ❗ 洗浄剤が目、粘膜等に付着した場合や洗浄剤を飲み込んでしまった場合は、洗浄剤ラベルに記載の応急処置に従うこと。必要に応じて専門医（眼科医、皮膚科医、内科医）の診察を受けてください。

保管に関する注意

⚠ 注意

本体の損傷・水漏れの原因となります。

- ❗ 凍結しない室内に保管すること。
凍結の恐れがある場合は、凍結防止措置を施すこと。

高圧洗浄機とは？

水道の約 40 倍の圧力の水を噴射し、手では落としにくい汚れを落とす清掃機器です。水を使うので、屋外や水に濡れてもよい場所などの清掃に適しています。

ケルヒャーの高圧洗浄機は水が均一に出るので、ムラなくキレイに短時間で汚れを落とすことができます。また、水道使用量は水道ホースでの洗浄と比べて約 70% 削減されますので、節水で環境に優しい洗浄方法です。

自動車やバイクの洗車、自転車などはもちろん、玄関まわり、駐車場の床や屋根、ブロック塀や外壁、窓ガラスや網戸、ベランダなど様々な場所の洗浄に活躍します。

さらに、豊富なラインナップのオプションアクセサリーを使用することで、より掃除が便利になります。

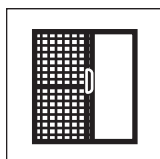

窓・網戸

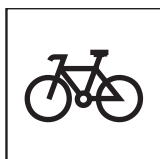

自転車

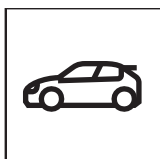

軽自動車や
普通乗用車

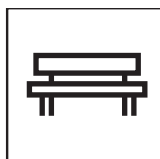

庭・テラス・
ベランダの家具



玄関



ベランダ



お風呂

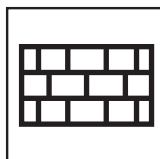

門扉・塀



車庫

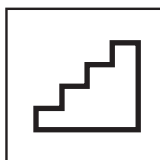

外階段



外壁や家まわり

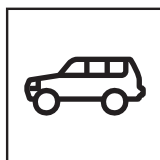

大型の乗用車や
RV 車

MEMO

- 水に濡れても大丈夫な服を着用してください。また、必要に応じて作業用手袋やメガネなどの保護具を着用してください。
- 周囲に人がいる場合は、同様の保護具の着用を促してください。

初回の準備

本体を組み立てる

MEMO

- 組立て後、タイヤ・ハンドルは取り外せません。

1 タイヤを本体に取り付ける

本体側面の軸受け部にタイヤの軸を合わせ、ゆっくりと奥まで押し込みます。カチッと音がして、確実に固定されたことを確認します。

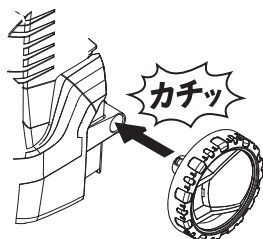

2 ハンドルを本体に取り付ける

本体上面のスロットにハンドルの向きを合わせ、ゆっくりと奥まで押し込みます。カチッと音がして、確実に固定されたことを確認します。



3 本体側カップリングを取り付ける

本体背面の給水口に、同梱の本体側カップリングを取り付けます。

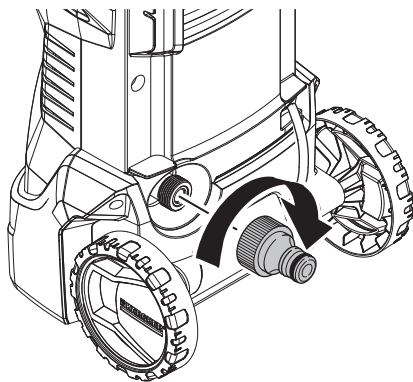

給水方法を選択する

ご使用環境により、3 タイプの給水方法から選択します。

A. 直接水道の蛇口に接続する ▶▶ P. 15 「A. 直接水道の蛇口に接続する」

市販の水道ホース（カップリング付）を使用して、蛇口と本体を接続します。

B. ホースリールに接続する ▶▶ P. 22 「B. ホースリールに接続する」

家庭用ホースリールを既にお持ちの場合は、そのまま接続できます。

C. ため水を使用する ▶▶ P. 23 「C. ため水を使用する」

近くに水道の蛇口が無い場合は、タンクやバケツなどにためた水を使用することができます。

MEMO

- 接続する水道ホースは、以下に適合するものをお買い求めください。
 - 内径 12 ~ 15 mm の耐圧ホース（糸や針金入りのもの）
 - 散水用のホースリール（耐圧タイプ）
- ため水を使用する場合は、別売の自吸用ホースとフィルターを別途お買い求めください。
 - ▶▶ P. 49 「オプションアクセサリ一覧」

適合水道ホース断面

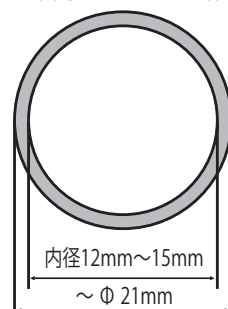

A. 直接水道の蛇口に接続する

市販の水道ホースとホースバンドを使用して、ご家庭の水道蛇口に直接接続します。

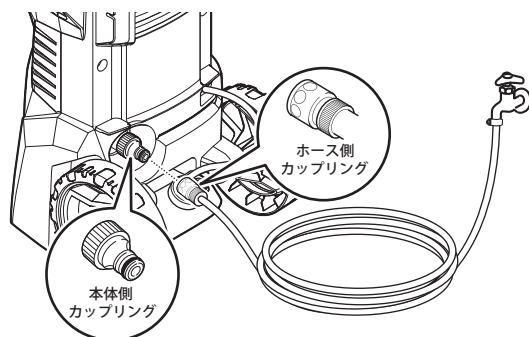

ご使用になる水道蛇口の形状を確認してください。
蛇口の形状により、接続に必要な部品が異なります。

以下の形状の蛇口は、水道ホースを接続することができません。
別売の自吸用ホースとフィルターをお買い求めいただき、「ため水を使用する (P.23)」
をご参照ください。

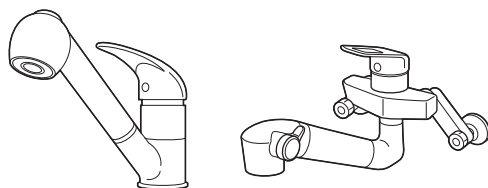

MEMO

- ホースを接続する前に、蛇口から水が出ることを確認してください。
- 本製品には、水道ホースや水道ホース側カップリング、およびホースバンドは付属していません。別途お買い求めください。

■ ホースバンドのみで接続可能な蛇口

別途アダプターを必要とせず、ホースを直接接続できるタイプです。

横水栓



万能水栓

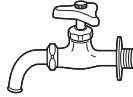

自在水栓

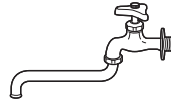

ホース接続水栓

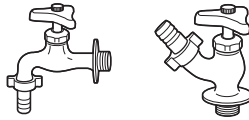

MEMO

- ゴム口金と逆止弁付マルチコネクターを使用して接続することもできます。
- » P.19 「逆止弁付マルチコネクターとアダプターが必要な蛇口」

1 水道ホースを蛇口に接続する

- 1 ホースバンドを水道ホースに通します。
- 2 水道ホースを蛇口に差し込み、ホースバンドを締め付けます。

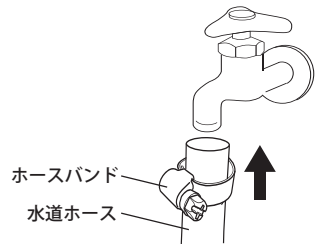

2 ホース側カップリングを本体側カップリングに接続する

- 1 ホースを本体側カップリングに奥まで差し込みます。
- 2 ホースを引っ張って抜けないことを確認します。

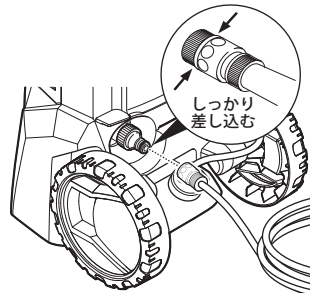

接続が完了したら、P.26 「洗淨開始までの流れ」に進んでください。

■ ホースバンドとアダプターが必要な泡沫蛇口

蛇口先端が取り外し可能で、アダプターを取り付けて接続する泡沫タイプです。
蛇口先端のネジ山形状により、適合するアダプターが異なります。

外ネジタイプ

蛇口部分が外ネジ



内ネジタイプ

蛇口部分が内ネジ

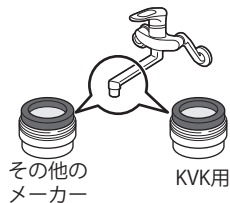

1 蛇口の先端を取り外す

取り外し手順や必要な工具が分からない場合は、
お使いの蛇口メーカーにお問い合わせください。

2 適合するアダプター（別売）を蛇口の先端に取り付ける

» P.21「アダプター一覧」

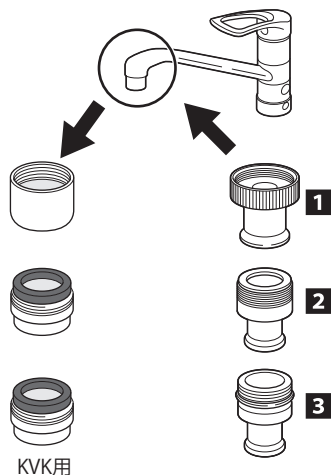

3 水道ホースを蛇口に接続する

- 1 ホースバンドを水道ホースに通します。
- 2 水道ホースをアダプターに差し込み、ホースバンドを締め付けます。

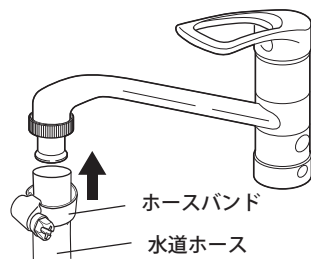

4 ホース側カップリングを本体側カップリングに接続する

- 1 ホースを本体側カップリングに奥まで差し込みます。
- 2 ホースを引っ張って抜けないことを確認します。

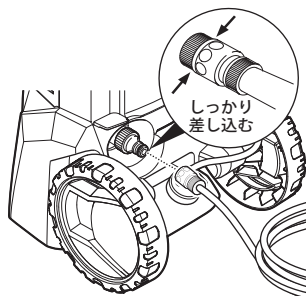

接続が完了したら、P.26「洗淨開始までの流れ」に進んでください。

■ 逆止弁付マルチコネクターとアダプターが必要な蛇口

蛇口先端がネジ式や立水栓などの特殊なタイプです。

蛇口側にアダプターを取り付け、ホース側に逆止弁付マルチコネクターを取り付けます。

ネジ式タイプ

蛇口部分がネジ式



立水栓（四角タイプ）

蛇口部分が四角形状



1 適合するアダプターを蛇口の先端に取り付ける

▶▶ P.21 「アダプター一覧」

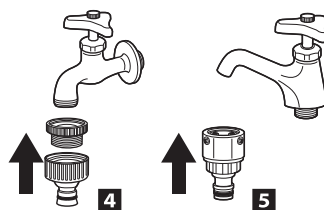

MEMO

- 下図のタイプの蛇口は、ゴム口金を取り付けることで、逆止弁付マルチコネクターを使用することができます。

横水栓

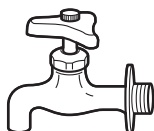

万能水栓

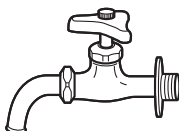

自在水栓

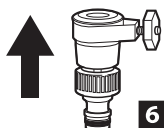
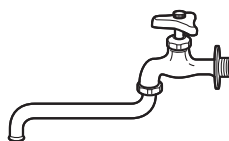

2 水道ホースに逆止弁付マルチコネクタを取り付ける

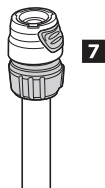

3 アダプターと逆止弁付マルチコネクタを接続する

4 ホース側カップリングを本体側カップリングに接続する

- 1 ホースを本体側カップリングに奥まで差し込みます。
- 2 ホースを引っ張って抜けないことを確認します。

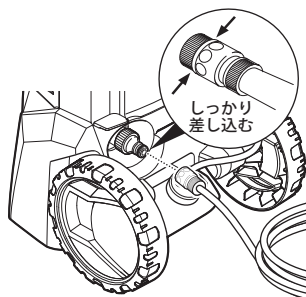

MEMO

- 図のように、カップリングと逆止弁付マルチコネクタの間にすき間があると、水が通りません。奥までしっかりと差し込まれ、すき間がないことを確認してください。

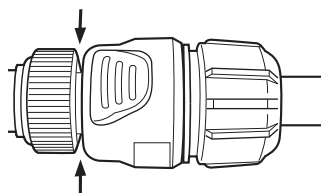

接続が完了したら、P.26「洗淨開始までの流れ」に進んでください。

アダプター一覧

<p>1 泡沫水栓用アダプター（外ネジ用）※¹ 注文番号：9.548-322.0 JAN コード：4515413005543</p>  <p>泡沫蛇口の先端部品と付け替え、ホースバンドを固定して使います。 外ネジタイプの蛇口用。取付ネジサイズ：W22 山 20</p>	<p>2 泡沫水栓用アダプター（内ネジ用）※¹ 注文番号：9.548-324.0 JAN コード：4515413005567</p>  <p>泡沫蛇口の先端部品と付け替え、ホースバンドを固定して使います。 内ネジタイプの蛇口用。取付ネジサイズ：M24 × 1.0</p>
<p>3 泡沫水栓用アダプター（内ネジ KVK 用）※¹ 注文番号：9.548-325.0 JAN コード：4515413005574</p>  <p>泡沫蛇口の先端部品と付け替え、ホースバンドを固定して使います。 内ネジタイプの KVK 蛇口用。取付ネジサイズ：W23 山 20</p>	<p>4 ねじ付蛇口アダプター※² 注文番号：2.645-006.0 JAN コード：4039784288874</p>  <p>ネジ式タイプ蛇口への接続を、簡単で便利なワンタッチ式にする場合に使用します。 蛇口ネジ径 G3/4、G1/2 に対応出来ます。外ねじタイプ用。</p>
<p>5 万能口金（大）※² 注文番号：9.548-321.0 JAN コード：4515413005536</p>  <p>立水栓（四角タイプまたは丸タイプ）蛇口への接続を簡単で便利なワンタッチ式にする場合に使用します。</p>	<p>6 ゴム口金※² 注文番号：9.548-323.0 JAN コード：4515413005550</p>  <p>蛇口に挿し込んだ後ハンドルを手で回し、黒いゴムの部分を締めたり緩めたりして蛇口と固定します。</p>
<p>7 逆止弁付マルチコネクター 注文番号：2.645-295.0 JAN コード：4054278190693</p>  <p>蛇口と水道ホースをワンタッチで接続するためのホース側カップリングです。 ・内径 13mm ～ 19mm の水道ホースに対応</p>	

※ 1 泡沫水栓蛇口は多数存在します。蛇口のサイズに応じて適切なアダプターを選択してください。

※ 2 別途ホース側のカップリング**7**「逆止弁付マルチコネクター」が必要です。

B. ホースリールに接続する

お手持ちの家庭用ホースリールを使用して接続します。

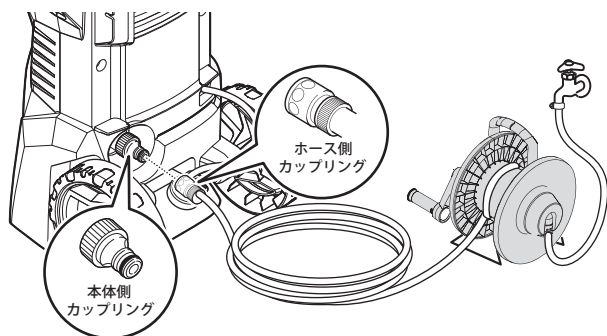

1 ホース側カップリングを本体側カップリングに接続する

- 1 ホースを本体側カップリングに奥まで差し込みます。
- 2 ホースを引っ張って抜けないことを確認します。

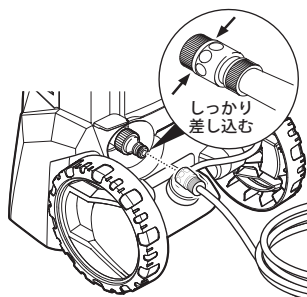

接続が完了したら、P.26「洗淨開始までの流れ」に進んでください。

C. ため水を使用する

別売の自吸用ホースとフィルターを利用して、バケツなどにためた水を利用できます。水道の蛇口が近くに無い場所でも、高圧洗浄機を使用できます。

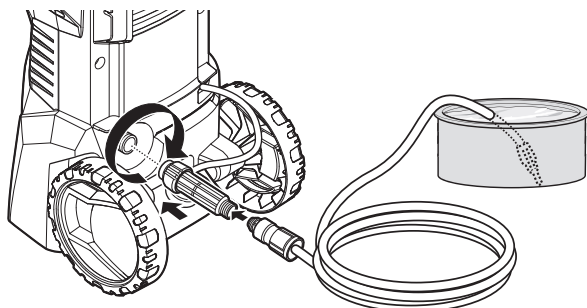

ため水を利用して高圧洗浄機を使用する場合は、まず「呼び水」を行います。呼び水を行う事で本体内部や自吸用ホース内の空気が抜け、高圧洗浄機に負担をかけずに使用することができます。

用意するもの：

- 自吸用ホース（別売オプション ▶▶ P.49「オプションアクセサリ一覧」）
 - フィルター（別売オプション ▶▶ P.49「オプションアクセサリ一覧」）
- ※ため水に異物が混入している可能性がある場合は、フィルターを使用してください。
- 洗浄に使用するため水
 - 呼び水用の水（1L程）とペットボトルなどの先が細い容器や注ぎ口がある容器

1 電源プラグをコンセントに差し込む

2 本体から高圧ホースを取り外す ▶▶ P.39「洗浄が終わったら」

高圧ホースが接続されている場合は、グレーの留め具を上引き上げ、高圧ホースを本体から取り外します。

MEMO

- トリガーガンから高圧ホースを取り外す必要はありません。

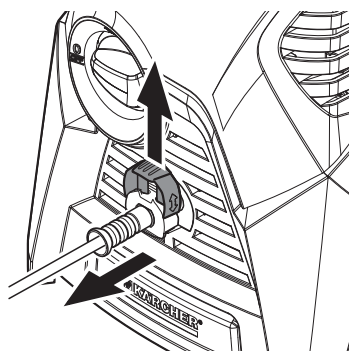

- 3 本体側カップリングを取り外す**
本体と自吸用ホースの間に取り付けます。

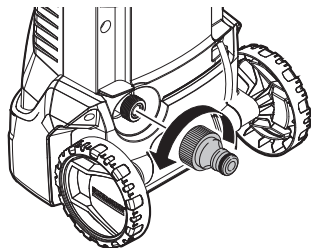

- 4 給水口に自吸用ホースとフィルターを取り付ける**
フィルターは本体と自吸用ホースの間に取り付けます。

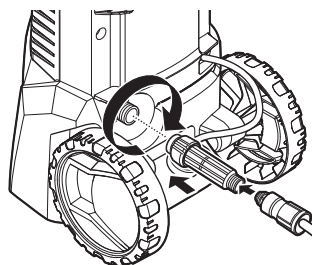

- 5 自吸用ホースの給水側キャップを取り外す**
自吸用ホースの給水側の黒いキャップを取り外します。

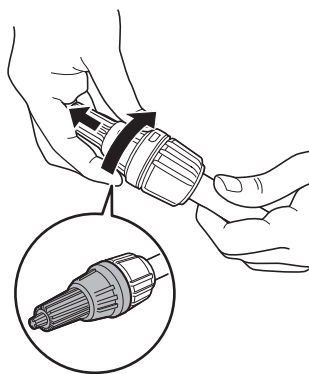

- 6 自吸用ホースの給水側から水を注ぐ**

- 1** 自吸用ホースの給水側を高く持ち上げ、用意した水をゆっくりと注ぎます。
- 2** ホース内が満杯になるまで水を注ぎ、給水側キャップを取り付けます。

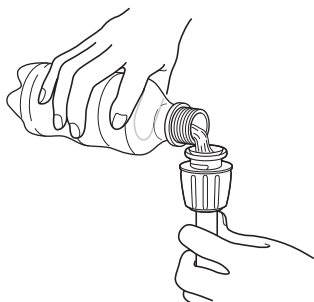

7 自吸用ホースの給水側をため水に入れる

大きなバケツなどに用意したため水の中に、自吸用ホースの給水側を沈めます。

MEMO

- 自吸用ホースの給水側が浮き上がってしまうときは、おもりなどを付けてください。

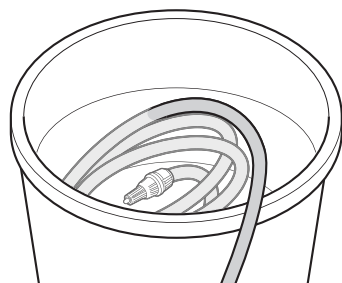

8 水が出ることを確認する

電源スイッチを ON にして、本体の吐出口から勢いよく水が出ることを確認したら、すぐに電源スイッチを OFF にします。

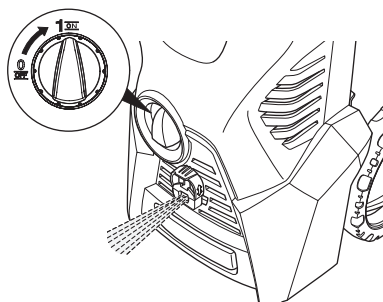

これで呼び水は完了です。P.26「洗浄開始までの流れ」に進んでください。

洗浄開始までの流れ

洗浄開始までの準備は大きく3つのステップに分かれます。

STEP 1

高圧ホースを接続する

トリガーガンと本体を高圧ホースで接続します。



水道栓を開きます。

STEP 2

電源を入れる

電源プラグをコンセントに差し込みます。



電源をONにします。

STEP 3

噴射状態を確認する

トリガーガンのロックを解除します。



水圧が安定するまで水を出します。

■ 準備完了イメージ

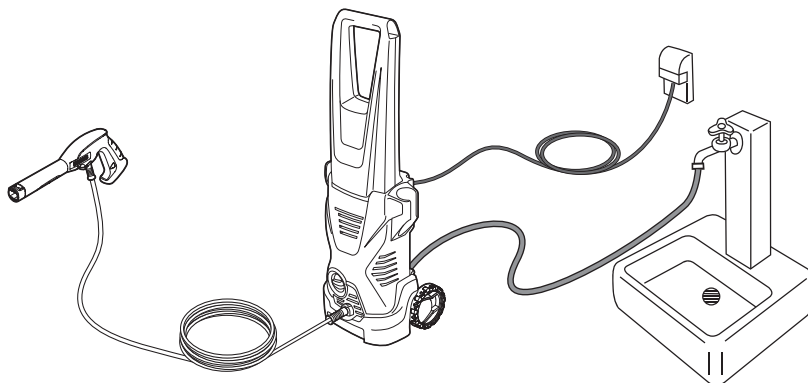

STEP1：高圧ホースを接続する

1 トリガーガンのレバーをロックする

- 1 トリガーガンの黄色いレバーに触らないようグリップを持ちます。
- 2 レバー下部にある安全ボタンをトリガーガンの右側から押し出すと、レバーがロックされます。ロック後に、レバーが動かないことを確認してください。

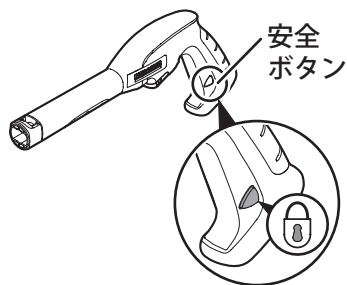

MEMO

- 安全ボタンは、トリガーガンの右側から押すとロックされ、左側から押すとロックが解除されます。

2 トリガーガンと高圧ホースを接続する

- 1 留め具の滑り止め部分を両側から指でつまみ、ノズル側に引き出します。

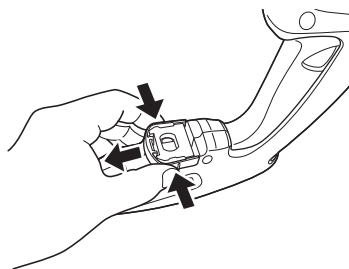

MEMO

- 留め具が外れてしまったときは、元のように取り付けてください。
- 留め具を紛失しないようにしてください。
- 留め具が引き出しにくいときは、トリガーガンを上下逆さまにすると引き出しやすくなります。

- 2 トリガーガンの穴の形状に合わせ、高圧ホース先端の平面部分が前後方向になります。
- 3 高圧ホースを奥に突き当たるまで差し込み、留め具をカチッと音がするまで押し込みます。

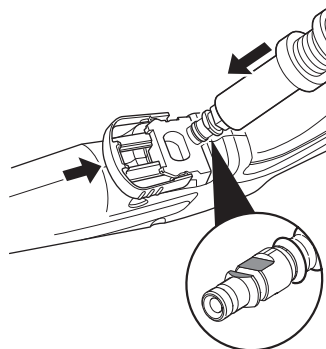

- 4 留め具を押し込んだあと、高圧ホースを引っ張って抜けないことを確認します。

MEMO

- 高圧ホースが奥に突き当たるまで差し込まれていないと、留め具を押し込むことができません。
- 高圧ホース先端のOリングに水または洗剤を少し塗ると、奥まで差し込みやすくなります。

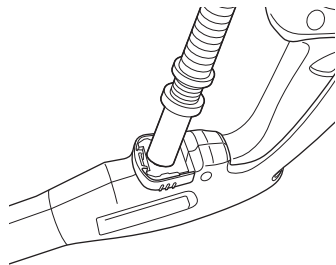

3 本体と高圧ホースを接続する

- 1 留め具の爪部分を上に引き上げます。

MEMO

- 留め具が外れてしまったときは、元のように取り付けてください。
- 留め具を紛失しないようにしてください。

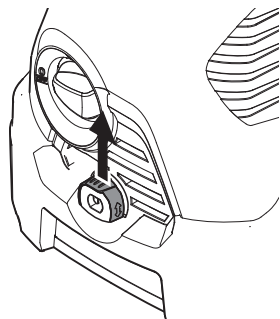

- 2 本体の穴の形状に合わせ、高圧ホース先端の平面部分が上下方向になるようにします。

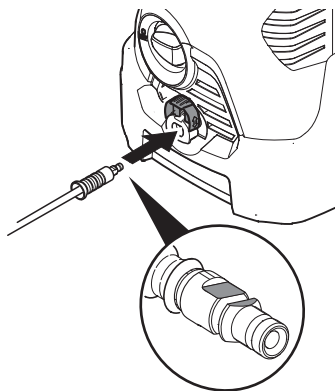

- ③ 高圧ホースを奥に突き当たるまで差し込み、留め具をカチッと音がするまで押し下げます。
留め具を押し込んだあと、高圧ホースを引っ張って抜けないことを確認します。

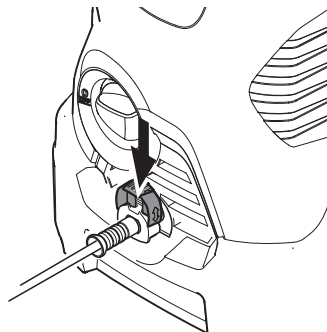

MEMO

- 高圧ホースが奥に突き当たるまで差し込まれていないと、留め具を押し込むことができません。
- 高圧ホース先端のOリングに水または洗剤を少し塗ると、奥まで差し込みやすくなります。

4 水道栓を開ける

水道ホースおよび高圧ホースの接続が終了したら、水道栓を開けます。
各接続部から水漏れがないか確認してください。

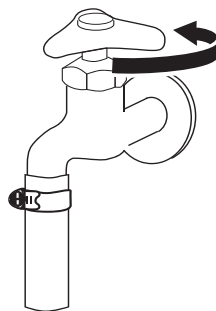

STEP2：電源を入れる

警告

- 濡れた手で電源プラグの抜き差しを行わないこと
- ゆるみやガタつきのあるコンセントは使用しないこと。
- 延長コードは、下記のすべての性能を満たしたものを使用すること。
 - 定格 15 A
 - 屋外用でプラグ及びソケットが防水仕様
 - コードの長さは最長 10 m
- 延長コードは完全に引き出した状態で使用すること。

1 電源プラグをコンセントに差し込む

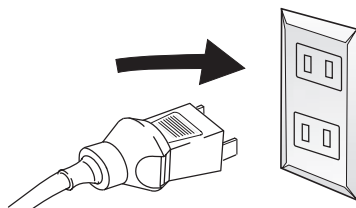

延長コードを使用している場合は、コードを完全に引き出した状態にしてください。

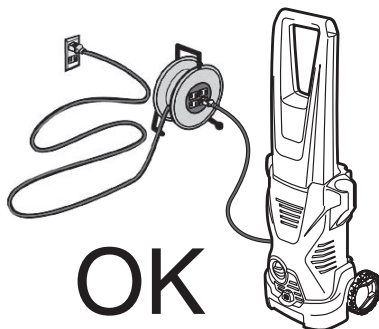
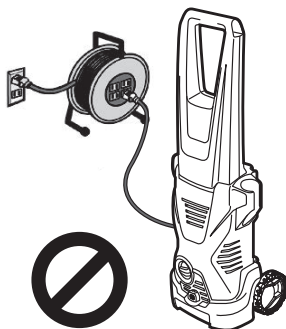

2 電源スイッチを右に回し、ON (1) の位置にする

モーター音が一瞬した後、止まります。

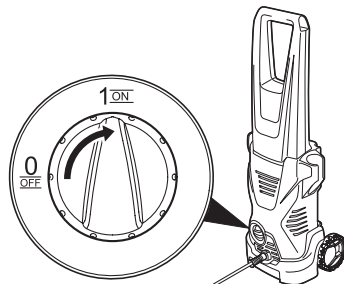

STEP3：噴射状態を確認する

1 トリガーガンのロックを解除する

トリガーガンのレバーにある安全ボタンを左から押し、レバーとの段差がなくなったことを確認します。

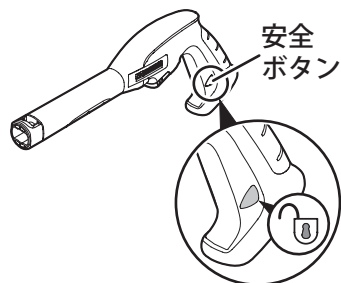

準備

2 トリガーガンの水圧が安定するまで水を出す

- 1 人や動物などがいない、開けた安全な場所にトリガーガン向けます。
- 2 トリガーガンのレバーを握ります。
- 3 ホース内の空気が抜けて水圧が安定するまで、そのまま握り続けます。

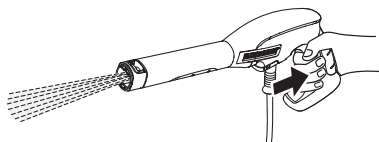

MEMO

- 15～30秒程度噴射するとホース内の空気が抜けます。
- ため水使用時、30秒以上経過しても水圧が安定しない場合は、「呼び水を行う」の手順5 (≫ 24ページ) からやり直してください。

以上で準備は完了です。

アクセサリーを取り付ける

標準アクセサリー一覧

洗浄したい場所によって、使用するアクセサリーを選択します。
本製品には、以下のアクセサリーが同梱されています。

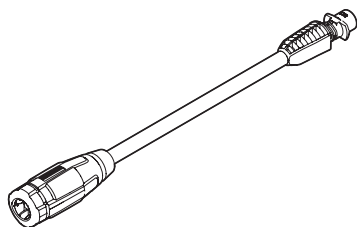

バリオスプレーランス

低圧から高圧まで、無段階に圧力調節が可能です。

低圧モードでは洗浄剤を使用することもできるので、いろいろな場所の洗浄に対応します。

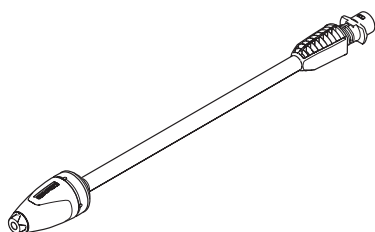

サイクロンジェットノズル

高圧の水を回転させながら噴射するので、コンクリートの苔や外壁などの頑固な汚れも落とせます。

※ 車の塗装面や強度の弱い部分には使用しないでください。洗浄対象物が破損する場合があります。

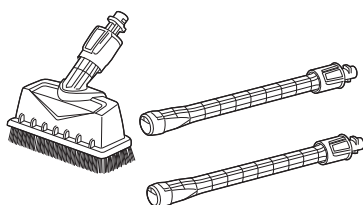

デッキクリーナー PS 20

水の飛び跳ねが少なく噴射音が低減されるので、集合住宅のベランダや家まわりなどの掃除に適しています。

先端が回転し向きを変えられるので、狭い場所での掃除にも便利です。

アクセサリーの取り付け方と取り外し方

⚠ 注意

- アクセサリーを着脱する前に、トリガーガンのレバーをロックしてください。誤ってレバーに触れ、噴射した水でケガを負う恐れがあります。
- 着脱するアクセサリーは地面に直接置かないでください。異物がアクセサリー内に入り、ノズルが詰まる恐れがあります。

1 トリガーガンのレバーをロックする

トリガーガンのレバーにある安全ボタンを右側から押し、レバーから飛び出している状態にします。

ロック後に、レバーが動かないことを確認してください。

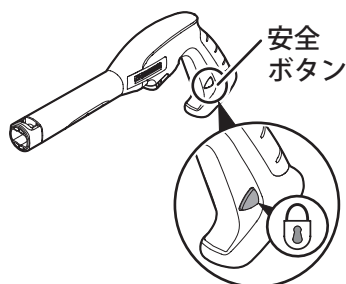

使い方

サイクロンジェットノズル・バリオスプレーランスの場合

2 アクセサリーを取り付ける

- 1 アクセサリーの突起とトリガーガン先端の穴を合わせ、アクセサリーを差し込みます。
- 2 奥まで押し込みながら、矢印の方向に90°回します。

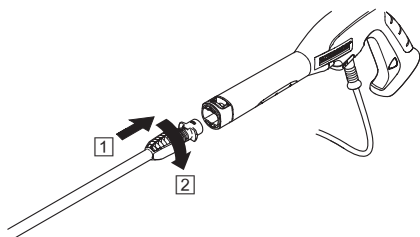

3 アクセサリーを取り外す

- 1 アクセサリーを奥まで押し込みながら、矢印の方向に90°回します。
- 2 トリガーガンからアクセサリーを取り外します。

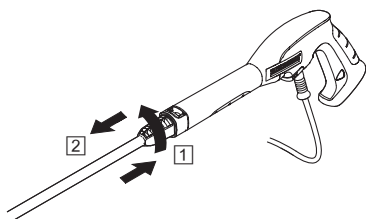

デッキクリーナー PS 20 の場合

2 デッキクリーナー PS 20 本体と延長ランスを取り付ける

- 1 デッキクリーナー PS 20 本体の突起と延長ランスの穴を合わせ、延長ランスを差し込みます。
- 2 奥まで押し込みながら、矢印の方向に 90° 回します。
- 3 本体側の固定ナットを矢印の方向に回し、固定します。
- 4 もう 1 本の延長ランスを、本体に取り付けた延長ランスに取り付けます。
組み立てた PS 20 と延長ランスを、同様の手順でトリガーガンに取り付けます。

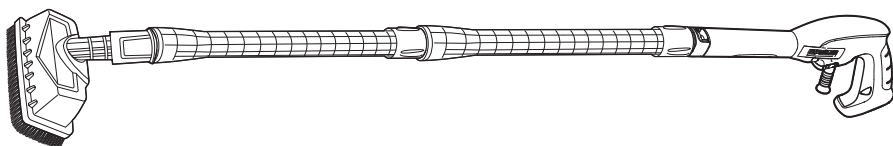
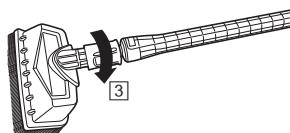
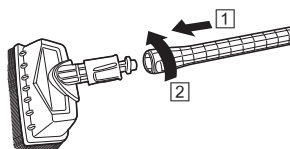

3 デッキクリーナー PS 20 本体と延長ランスを取り外す

- 1 延長ランスの固定ナットを矢印の方向に回して緩めます。
- 2 デッキクリーナーを奥まで押し込みながら、矢印の方向に 90° 回します。
- 3 同様の手順で、延長ランスを 1 本ずつ取り外します。

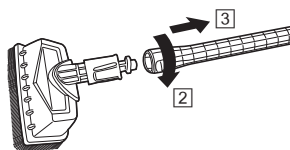
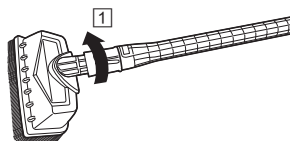

洗淨方法

基本的な洗淨方法

⚠ 注意

- トリガーガンは、グリップの中央付近を握ってください。グリップの上端や下端を握った場合、レバーとグリップのすき間に手のひらや指の皮膚を挟み込むおそれがあります。
- 傷つきやすい面（光沢面など）では、本機を使用する前に目立たない箇所であらかじめ試してください。
- 5分以上作業を中断するときは、電源スイッチを切り、トリガーガンを握って圧抜きを行ってください。

POINT 1

トリガーガンは両手でしっかりと持つ

片手でノズルの根元付近をしっかりと握って保持し、もう片方の手でグリップを軽く握ります。
このとき、グリップの上端や下端は避けて中央付近を握ってください。

POINT 2

対象物とノズルの距離は 20~30cm 程度

洗淨する対象物とノズルの間は適正距離を保ってください。

POINT 3

高圧水は一定箇所に長時間噴射しない

ノズルは一定の箇所に向けず、必ず上下または左右に動かしながら使用してください。

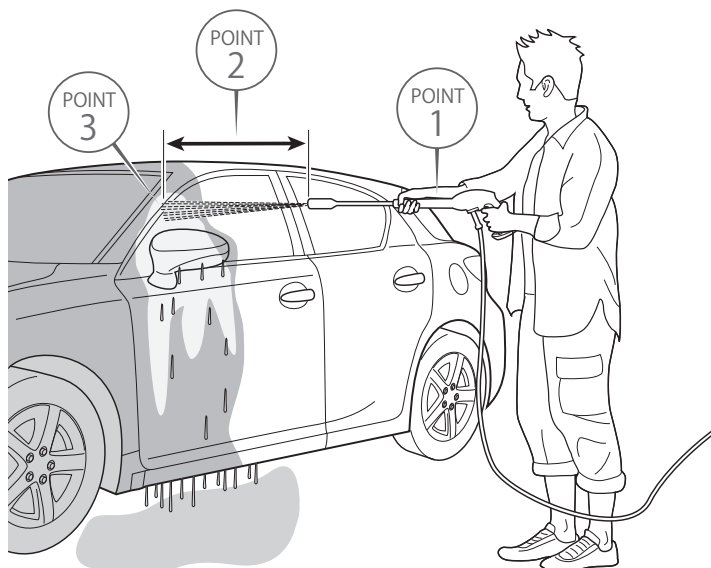

洗剤を使用する

⚠ 注意

- 人体に向けて洗剤液を吹きかけないこと。
- 目、粘膜に付着した場合、炎症を起こす場合があります。
- 洗剤は、別売のケルヒャー高圧洗浄機用洗剤を使用すること。

低圧モードで洗浄する

洗剤は、バリオスプレーランスの低圧モードまたはトリガーガンのみの場合に使用できます。

1 洗剤タンクのキャップを取り外す

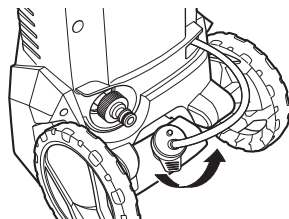

2 洗剤タンクに洗剤を入れる

MEMO

- タンク容量は 700 mL です。

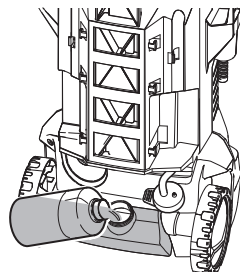

3 洗剤タンクのキャップを取り付ける

洗剤吸引ホースを洗剤タンクの中に入れ戻し、キャップを取り付けます。

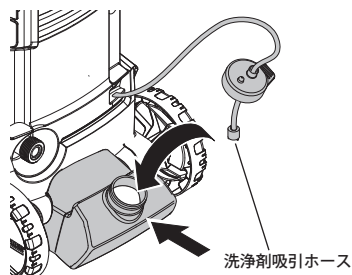

4 バリオスプレーランスを取り付け、低圧モードにする

バリ奥斯プレーランスの先端を『SOFT』方向にいっぱいまで回します。

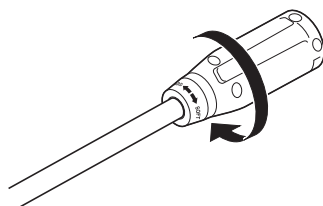

5 洗剤を塗布する

乾いた表面に洗剤を軽く塗布し、汚れを浮かせます。

6 洗剤が乾く前に高圧水で洗い流す

バリ奥斯プレーランスを低圧モード以外の水圧レベルにして、浮いてきた汚れを洗い流します。

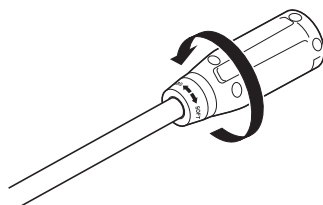

洗剤を使用したあとは

1 洗剤タンクのすすぎをする

洗剤タンクを本体から取り外してすすぎを行います。

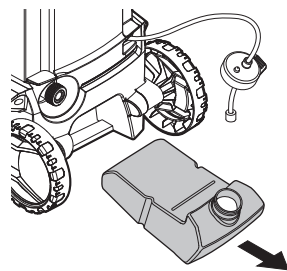

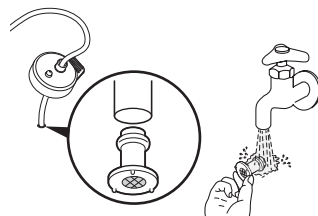

2 洗剤吸引ホースのすすぎをする

- 1 洗剤タンクに清水を入れ本体にセットします。
- 2 バリオスプレーランスの低圧モード、もしくはノズルを外した状態でトリガーガン握り、約1分間清水を吸引します。
- 3 洗剤タンクに残った水を捨てます。
- 4 洗剤吸引ホース先端のフィルターを取り外し、流水で洗浄します。



洗浄が終わったら

 警告	<ul style="list-style-type: none">濡れた手で電源プラグの抜き差しを行わないことゆるみやガタつきのあるコンセントは使用しないこと。
 注意	<ul style="list-style-type: none">本体およびアクセサリーの水抜きが不完全な場合、凍結により破損する恐れがあります。使用後はしっかりと水抜きを行ってください。ポンプ内の圧力がかった状態で保管すると、故障の原因となります。使用後はしっかりと圧抜きを行ってください。

片付け

- 1 水道栓を閉める、またはため水から自吸用ホースの先端を取り出す
- 2 トリガーガンロックしてアクセサリーを取り外し、再度トリガーガンのロックを解除する ▶▶ 33 ページ
- 3 トリガーガンを握ってホース内の水を抜く（水抜き）

① 人や動物などがいない、開けた安全な場所にトリガーガンを向けます。

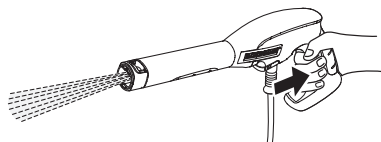

② トリガーガンのレバーを握ります。

③ ホース内の水が抜けるまで、そのまま握り続けます。

4 電源を OFF にする

電源スイッチを左に回し、OFF (0) の位置にします。

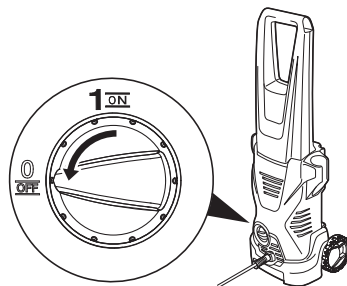

5 電源プラグをコンセントから抜く

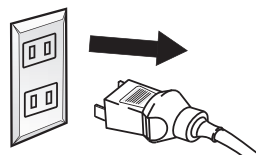

6 トリガーガンを持ってポンプの残留圧力を抜く（圧抜き）

① 人や動物などがいない、開けた安全な場所にトリガーガンを向けます。

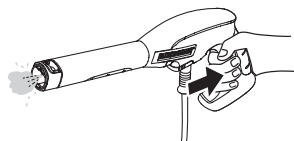

② トリガーガンのレバーを握り、「プシュッ」と音がしてポンプ内の圧力が抜けたことを確認します。

7 本体から水道ホースまたは自吸用ホースを取り外す

コネクター部を手前に引いて、水道ホースを取り外します。

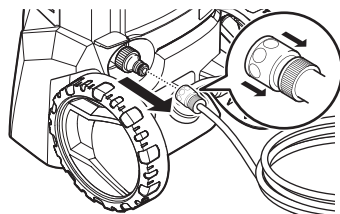

MEMO

- ホースを取り外すと、本体内の水が接続部から出てきます。床が濡れると不都合がある場合は、水道ホースを取り外す前に乾いた布などを敷いてください。

8 本体から高圧ホースを取り外す

グレーの留め具を上引き上げ、高圧ホースを本体から取り外します。

MEMO

- 圧抜きが不十分だと、高圧ホースが外れません。
- 留め具が固い場合は、マイナスドライバーなどを使って引き上げてください。

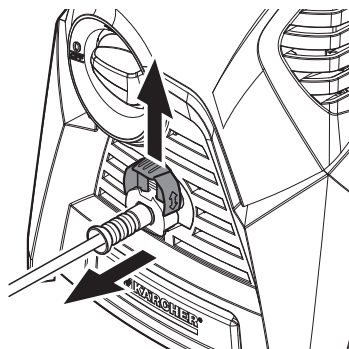

9 トリガーガンから高圧ホースを取り外す

- 1 留め具の滑り止め部分を両側から指でつまみ、ノズル側に引き出します。

MEMO

- 圧抜きが不十分だと、高圧ホースが外れません。
- 留め具が外れてしまったときは、元のように取り付けてください。
- 留め具を紛失しないようにしてください。
- 留め具が引き出しにくいときは、トリガーガンを上下逆さまにすると引き出しやすくなります。

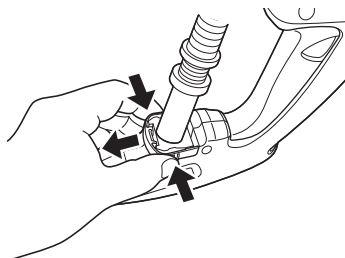

- 2 高圧ホースを取り外し、留め具をカチッと音がするまで押し込みます。

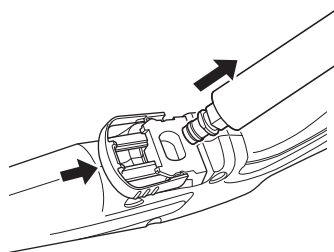

10 アクセサリーと高圧ホースを収納する

バリオスプレーランスおよびサイクロンジェットノズルは、本体背面のノズルホルダーに収納します。



トリガーガンは、本体側面のトリガーガンホルダーに収納します。

高圧ホース内の水を抜きながら巻き取り、ハンドルにかけます。

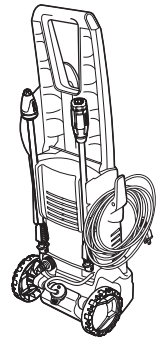
電源コードを巻き取り、コードフックにかけます。



お手入れ

 警告	• 本体のお手入れを始める前に、電源プラグがコンセントに差し込まれていないこと、電源スイッチが OFF (0) の位置になっていることを確認してください。感電するおそれがあります。
 注意	• 給水口フィルターの清掃は、洗浄終了後は毎回行ってください。 • 取り外しおよび取り付けの際に、給水口フィルターを損傷しないように注意してください。

給水口フィルターの清掃

1 本体側カップリングを取り外す

2 給水口フィルターを取り外す

ペンチやピンセットなどを使用し、給水口フィルターを取り外します。

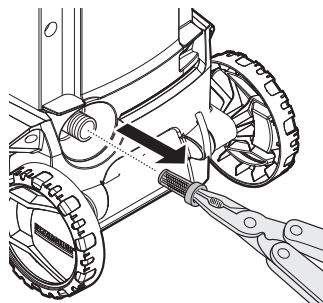

3 給水口フィルターを清掃する

流水ですすぎ、ゴミや汚れを取り除きます。



4 給水口フィルターを取り付ける

給水口フィルターを元のように取り付けます。

本体側カップリングを取り付ける

⚠ 注意

- ・凍結する恐れがある場合は、保管前に水抜きを確実にすること。
- ・万が一凍結した場合は、電源を入れずにお客様専用ダイヤルにお問い合わせください。凍結した状態で電源を入れると、モーターやポンプが破損する恐れがあります。
- ・凍結した状態で運転したことによる故障や破損は、保証期間内であっても保証対象外となります。

長期保管または冬季保管前の処置

冬季および長期保管前は、以下の手順に従ってポンプ内の残水を抜いてください。

本体内部および高圧ホースの残水を抜く

- 1 作業終了後の片付けを行う [» 39 ページ](#)
- 2 本体側カップリングと給水口フィルターを取り外す [» 43 ページ](#)
本体側カップリングと給水口フィルターを取り外します。
- 3 本体内部の残水を抜く
 - 1 本体を両手でしっかりと持ち、給水口を下に向けて本体内部の残水を抜きます。
 - 2 給水口フィルターと本体側カップリングを取り付けます。
- 4 高圧ホース内の残水を抜く
内部にたまっている水を排出しながら、高圧ホースを巻き取ります。
- 5 凍結しない場所に保管する
凍結せず埃がかからない場所に、本体とアクセサリー一式を保管します。

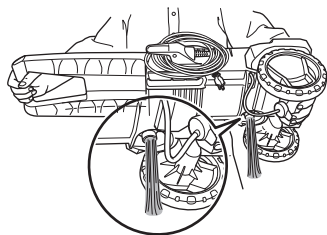

ポンプの凍結防止処理

凍結の可能性が高い場合は、次の凍結防止処理を行ってください。

- 1 **本体内部の残水を抜く** » 44 ページ
手順 3-1 まで行います。
- 2 **電源プラグをコンセントに差し込む**
- 3 **凍結防止用ウインドウォッシャー液（市販）を注入する**

- 1 本体を両手でしっかりと持ち、給水口を上に向けます。
- 2 給水口から、市販の凍結防止用ウインドウォッシャー液をいっぱいまで注入します。

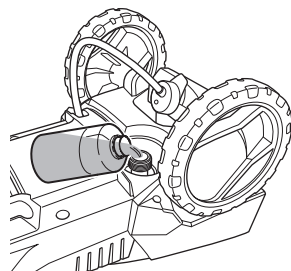

4 電源を ON にする

本体前面に人がいないことを確認し、電源を ON にします。

高圧ホース接続口からウインドウォッシャー液が出たら、直ちに電源を OFF にします。

5 電源プラグを抜く

電源プラグを抜き、給水口フィルターと本体側カップリングを取り付けます。

6 濡れても問題無い場所に保管する

MEMO

- 注入したウインドウォッシャー液が流れ出ることがあります。濡れても問題ない平坦な場所に保管してください。

困ったときは

故障かな？と思ったら以下のことをお確かめください。

それでも解決しない場合は、お客様専用ダイヤル（0120-60-3140）までお問い合わせください。

このようなとき	考えられる原因	対処方法
動かない	電源プラグがコンセントに差し込まれていない	▶ 電源プラグをコンセントに差し込んでください。
	本体の電源が ON になっていない	▶ 本体電源を ON にしてください。
	電源コードが破損している	▶ お買上げの販売店またはケルヒャー ジャパンに修理を依頼してください。
	定格使用時間（1時間）を超えて使用し、モーターがオーバーヒートしている	▶ 電源を OFF にして本体を1時間以上よく冷まし、再度電源を ON にしてください。それでも動かない場合は、お買上げの販売店またはケルヒャー ジャパンに修理を依頼してください。
	規格に適合しない延長コードを使用し、モーターがオーバーヒートしている	▶ 規格に適合する延長コード（15 A 仕様、10m 以内）を使用してください。またはコンセントから直接電源を取ってください。
	コードリールを巻いたまま使用し、モーターがオーバーヒートしている	▶ コードリールからコードを全て引き出して使用してください。
	同一コンセントにて他の電気機器を使用している	▶ 同一コンセントでの他の機器の使用を中止してください。
	コンセントに電気がきていない	▶ 別のコンセントを使ってモーターが動くか確認してください。
本体スイッチを入れたが、すぐに止まった	▶ 圧力スイッチ（トリガーガンが放すと本体のモーターが停止する機能）が作動している	▶ トリガーガンを握り、モーターが動くか確認してください。
水がまったく出ない	水道栓が閉まっている	▶ 水道栓を開いてください。
	カップリングが正しく接続されていない	▶ ホース側カップリングを本体側カップリングに、合わせ目のすき間がなくなるまでしっかり差し込んでください。▶▶ P.15-25
	給水口フィルターが詰まっている	▶ 給水口フィルターを清掃してください。▶▶ P.43
	ノズルが詰まっている（ノズル先端の穴に異物が詰まっている）	▶ バリオスプレーランスが詰まっている場合 ノズル先端の穴を細い針金などで突いた後、接続側から水を数回流してゴミを洗い流してください。解消しない場合は、お買上げの販売店またはケルヒャー ジャパンにお問い合わせいただき、新しいものと交換してください。 サイクロンジェットノズルが詰まっている場合 お買上げの販売店またはケルヒャー ジャパンにお問い合わせいただき、メンテナンスを依頼するか新しいものと交換してください。

このようなとき	考えられる原因	対処方法
水圧が 上がらない	本体内、高圧ホース内、水道ホース内に空気がたまっている	▶ ノズルを付けない状態でトリガーガンを握り、トリガーガンから出る水に泡が混ざらなくなるまで運転してください。▶▶ P.31
	ノズルが詰まっている（ノズル先端の穴に異物が詰まっている）	▶ バリオスプレーランスが詰まっている場合 ノズル先端の穴を細い針金などで突いた後、接続側から水を数回流してゴミを洗い流してください。解消しない場合は、お買上げの販売店またはケルヒャー ジャパンにお問い合わせいただき、新しいものと交換してください。 サイクロンジェットノズルが詰まっている場合 お買上げの販売店またはケルヒャー ジャパンにお問い合わせいただき、メンテナンスを依頼するか新しいものと交換してください。
	バリオスプレーランスが低圧モードになっている	▶ バリオスプレーランスを低圧モード以外に合わせてください。
	給水口フィルターが詰まっている	▶ 給水口フィルターを清掃してください。 ▶▶ P.43
	十分な水量が供給されていない	▶ 水道栓を全開にしてください。
	ポンプに水漏れや詰まりがある	▶ お買上げの販売店またはケルヒャー ジャパンに修理を依頼してください。
ポンプから 異音がる	給水口フィルターが詰まっている	▶ 給水口フィルターを清掃してください。 ▶▶ P.43
	本体内、高圧ホース内、水道ホース内に空気がたまっている	▶ ノズルを付けない状態でトリガーガンを握り、トリガーガンから出る水に泡が混ざらなくなるまで運転してください。▶▶ P.31
	給水ラインのどこかから水漏れしている	▶ 水漏れしている箇所を修理または交換してください。
水漏れがある	1 分間に 10 滴程度までは許容範囲です。さらに大量の水漏れがある場合は、お買上げの販売店またはケルヒャー ジャパンに修理を依頼してください。	
	ポンプ、本体から水漏れしている	▶ お買上げの販売店またはケルヒャー ジャパンに修理を依頼してください。
	トリガーガンから水漏れしている	▶ お買上げの販売店またはケルヒャー ジャパンにお問い合わせいただき、新しいトリガーガンに交換してください。
	高圧ホース接続部から水漏れしている	▶ お買上げの販売店またはケルヒャー ジャパンにお問い合わせいただき、高圧ホース両端の O リングを交換するか、または新しい高圧ホースに交換してください。
	ノズル接続部から水漏れしている	▶ お買上げの販売店またはケルヒャー ジャパンにお問い合わせいただき、ノズル取り付け側の O リングを交換するか、または新しいノズルに交換してください。
高圧ホースが 本体に取り付け できない または高圧ホース が本体から外れる	留め具を引き上げていない	▶ 高圧ホース接続口の留め具（グレー）を上引き上げてください。
	留め具がきちんとはめ込まれていない	▶ 高圧ホース接続口の黒い部分へ留め具（グレー）をすき間なくはめ込んでください。



このようなとき	考えられる原因	対処方法
高圧ホースが本体 からトリガーガン から外れない	本体ポンプに、残留圧力が残っている	▶ ポンプの残留圧力を抜いてください。 ▶▶ P.40
高圧ホースと本体、 トリガーガンと ノズルなど接続が 固い	接続が固い場合は、接続口に水または洗剤、グリスなどを少し塗ると差し込みやすくなります。また、Oリングなど経年劣化している場合は、お買上げの販売店またはケルヒャー ジャパンにお問い合わせいただき、新しいものに交換してください。	
サイクロン ジェットノズルが 回転しない	ノズルが詰まっている	▶ お買上げの販売店またはケルヒャー ジャパン にお問い合わせいただき、メンテナンスを依 頼するか新しいものと交換してください。
	ノズルが摩耗している	▶ お買上げの販売店またはケルヒャー ジャパン にお問い合わせいただき、新しいものと交換 してください。
洗剤を 吸引できない	バリオスプレーランスが低圧モード になっていない	▶ バリオスプレーランスを取り付けて、低圧モード にしてください。
	洗剤吸引ホースに穴、ひび割れが ある	▶ お買上げの販売店またはケルヒャー ジャパン に修理を依頼してください。
	洗剤吸引ホースのフィルターが詰 まっている	▶ フィルターを清掃してください。▶▶ P.38
	洗剤吸引ホースのフィルターが洗 剤タンクの底まで届いていない	▶ 洗剤吸引ホースのフィルターを洗剤タン クの底までしっかり入れてください。
	洗剤吸引ホースに洗剤が固着し、 詰まっている	▶ 洗剤吸引ホースに水を通し、洗剤を洗い流 してください。
モーターが 不規則に動く	ノズルが詰まっている（ノズル先端 の穴に異物が詰まっている）	▶ バリオスプレーランスが詰まっている場合 ノズル先端の穴を細い針金などで突いた後、 接続側から水を数回流してゴミを洗い流して ください。解消しない場合は、お買上げの販 売店またはケルヒャー ジャパンにお問い合わせ いただき、新しいものと交換してください。 サイクロンジェットノズルが詰まっている場合 お買上げの販売店またはケルヒャー ジャパン にお問い合わせいただき、メンテナンスを依 頼するか新しいものと交換してください。
	高圧ホースと本体の接続部から水漏 れしている	▶ お買上げの販売店またはケルヒャー ジャパン にお問い合わせいただき、接続部のOリン グを交換してください。
トリガーガンの 安全ボタンが 動かない	トリガーガンのレバーが途中で止 まっている	▶ レバーを手で引き出して、安全ボタンを操作 してください。
ため水を利用して いるが水が出ない	呼び水がうまくできていない	▶ 呼び水の手順を再度やり直してください。 ▶▶ P.23
	ため水が低い位置にある	▶ ため水の水面よりも、本体が低くなるように 設置して試してください。
電源を OFF にして もモーターが動き 続ける	電源スイッチが故障している	▶ 直ちに使用を中止し、お買上げの販売店また はケルヒャー ジャパンに修理を依頼してくだ さい。

オプションアクセサリ一覧

仕様変更等により製品の形状が図と一致しない場合があります。

注文番号は予告なく変更になる場合があります。

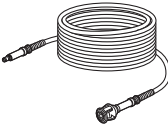
ケルヒャー製品取扱店、またはケルヒャー ジャパン直営オンラインショップでも購入できます。

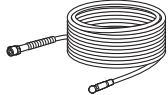
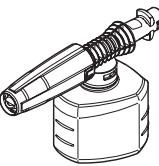
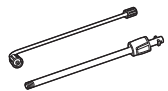
<p>自吸用ホース 注文番号: 2.643-101.0 JAN コード: 4039784843097</p>  <p>フィルター 注文番号: 2.642-794.0 JAN コード: 4039784636897</p> <p>タンクやバケツ、お風呂の残り湯などのため水から給水するためのホース（長さ3m）です。ため水に異物が混入している可能性がある場合は、フィルターを併用してください。</p>	<p>延長高圧ホース クイックカップリング用 注文番号: 2.643-882.0 (6m) JAN コード: 4054278246574 注文番号: 2.643-881.0 (10m) JAN コード: 4054278246550</p>  <p>標準装備の高圧ホースに接続し、より広範囲の作業を可能にする延長高圧ホースです。 ※1本のみ接続可能</p>
<p>家電量販店向け 3m 水道ホースセット 注文番号: 9.548-669.0 JAN コード: 4515413006632</p>  <p>高圧洗浄機と蛇口を繋ぐ水道ホース3点セットです。</p> <p><セット内容> 水道ホース（耐圧）： 内径15mm、長さ3m 水道ホース側カップリング1個 ホースバンド1個</p>	<p>パイプクリーニングホース（ノズル付） 注文番号: 2.643-880.0 (7.5m) JAN コード: 4054278246543 注文番号: 2.637-767.0 (15m) JAN コード: 4002667005646</p>  <p>屋外の配管洗浄に便利です（内径40mm～200mm）。先端のノズルから高圧水が逆噴射し、配管に沿って進み詰まりを解消します。 ※70mm以下のカーブの配管には使用できません ※曲り角度90度以内、2か所まで使用可能</p>
<p>フォームノズル 注文番号 2.643-150.0 JAN コード: 4039784858893</p>  <p>泡立ちやすい洗浄剤を泡状にして塗布するアクセサリです。中性・アルカリ性・酸性の洗浄剤が使用できます。 タンク容量: 300mL ※塩素系洗剤や農薬は使用できません</p>	<p>アンダーボディスプレーランス 注文番号: 2.638-817.0 JAN コード: 4002667331448</p>  <p>車の下廻りや雨樋などの届きにくい場所の洗浄に便利です。</p>

フレキシブル可変ノズル 360°

注文番号：2.643-254.0

JAN コード：4039784925588

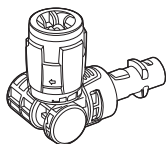

ノズルの向きを 360°自由に
変えることができ、圧力の
強弱も可能なので、狭く
洗浄しにくい場所に最適で
す。

延長パイプ 4 m

注文番号：2.642-347.0

JAN コード：4039784518209



1.2 m～4 m まで調節可能
なので、届きにくい高い
場所も高压水でしっかり
洗浄できます。先端のノズ
ルを取り外して、ブラシ等
の別売りアクセサリーと付
け替えて使用することがで
きます。

テラスクリーナー T 350

注文番号：2.643-252.0

JAN コード：4039784925526

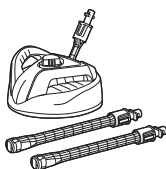

水ハネを防ぎながら玄関先
やテラスの洗浄ができます。
ランスを外せば壁の洗浄に
も便利です。圧力が調節で
きるので、こびりついた汚
れも木材等のデリケートな
材質も素材を傷めずに洗浄
できます。

ウォッシュブラシ

注文番号：2.642-783.0

JAN コード：4039784636538



軽い汚れ用。車やシャッター
など凸凹した場所の洗浄に
便利です。
※細かい傷が付く可能性があ
りますので色の濃い車には使用
しないでください。

パワーブラシ WB 150

注文番号：2.643-237.0

JAN コード：4039784920941



高压洗浄とブラシのこすり
洗いを同時にできます。車
やバイク、自転車、窓ガラス、
シャッターなどの洗浄に最
適です。柔らかなブラシが
水ハネも防ぎます。

ウルトラフォームセット

注文番号：2.643-555.0

JAN コード：4054278014500



3 in 1 ウルトラフォームク
リーナーとフォームジェッ
トのセットです。抜群の泡
立ちと付着力で車やバイク
の汚れを浮かせて落としま
す。フォームジェットはプ
ラグインタイプの洗浄剤ボ
トルに付け替えが可能です。

3 in 1 ウルトラフォームクリーナー

注文番号：6.295-743.0

JAN コード：4039784712034



抜群の泡立ちと付着力で車やバイクの汚れを浮かせて落とします。

液性：弱アルカリ性

※ ウルトラフォームセットの付け替え用として、またはフォームノズル (2.643-150.0) に入れて使用してください。

3 in 1 カーシャンプー

注文番号：6.295-750.0

JAN コード：4039784712102



優れた速乾性とワックス効果があり、車のボディやホイールについた油性の汚れを効果的に落とします。

液性：弱アルカリ性

3 in 1 ホイールクリーナー

注文番号：6.295-760.0

JAN コード：4039784712201



鉄や合金を傷めにくいジェル状の洗浄剤です。塗布後洗浄剤の色が赤く変わる「お知らせカラー」で洗い流すタイミングが一目わかります。

液性：弱アルカリ性

3 in 1 ストーンクリーナー

注文番号：6.295-765.0

JAN コード：4039784712300



テラス、玄関、外壁など石材の外気による油性の汚れや苔などの除去にも効果的です。石材の表面を保護し、美しさを保ちます。

液性：中性

標準装備品・補修部品

仕様変更等により製品の形状が図と一致しない場合があります。

注文番号は予告なく変更になる場合があります。

ケルヒャー製品取扱店、またはケルヒャー ジャパン直営オンラインショップでも購入できます。

 <p>トリガーガン (留め具付き) 注文番号：4.775-236.3</p>	 <p>バリオスプレーランス 注文番号：2.642-724.0 JAN コード： 4039784620179</p>
 <p>高圧ホース (8 m) 注文番号：6.396-717.3</p>	 <p>サイクロンジェットノズル 注文番号：2.642-727.0 JAN コード： 4039784620209</p>
 <p>デッキクリーナー PS 20 注文番号：2.642-871.0 JAN コード： 4039784659070</p>	 <p>本体側カップリング 注文番号：6.465-031.0 JAN コード： 4039784605282</p>
 <p>給水口フィルター (本体組込み部品) 注文番号：5.713-004.0 JAN コード： 4054278211466</p>	 <p>留め具 (本体側) 注文番号：5.037-463.0 JAN コード： 4054278323961</p>
 <p>トリガーガン用留め具 注文番号：5.037-333.0 JAN コード： 4039784977181</p>	 <p>タイヤ (1個) 注文番号：5.515-357.0 JAN コード： 4039784538252</p>
<p>高圧ホース Oリング 注文番号：6.363-410.0 JAN コード：4039784354654</p>	<p>高圧洗浄機用 Oリングセット 注文番号：2.640-729.0 JAN コード：4039784051539</p> <p>高圧洗浄機の接続部分の Oリング、セーフティーブラグが一台分入っています。 接続が固くなった時に交換してください。</p>
 <p>ユニバーサルクリーナー 注文番号：6.295-753.0 JAN コード：4039784712133</p>	

保証書

お買い上げいただいたケルヒャー製品に万一不具合が生じた場合には、この保証規定に従い保証いたします。この保証書によって保証書を発行している者（保証責任者）及びそれ以外の事業者に対するお客様の法律上の権利を制限するものではありません。

■ 保証の内容

お買い上げいただきました製品を構成する純正部品の材料または製造上の不具合が起きた場合、ケルヒャー ジャパン株式会社修理センターで無償修理をいたします（この無償修理を保証修理といいます）。保証修理は部品の交換あるいは補修により行います。また、取り外した不具合部品は当社所有といたします。保証修理を受けられる期間は新品を購入した日から1年間とします。

■ 保証できない事項

● 修理の際の輸送費用

● 次に示すものに起因すると判定される故障は、保証修理いたしません。

- ・ 取扱説明書の指示に反する使用
- ・ 保守整備の不備または間違い
- ・ 当社が提示している仕様の限界を超える使用（規定以上の長さの延長コードを使用した場合の電圧降下や、業務などで定格使用時間を著しく超えた連続使用など）
- ・ 当社が認めていない改造
- ・ 純正部品および指定する油脂類以外の使用
- ・ ご使用者の不注意による故障（凍結、落下などによる損傷・破損及びノズルつまりなど）
- ・ 業務で使用した場合

● 次に示すものは保証修理いたしません。

- ・ 経年変化により発生した不具合
- ・ プラスチックカバーなどの自然退色、ホースのひび割れ、Oリングの劣化、部材劣化に伴う性能低下など
- ・ 使用に際し品質、機能上影響のない感覚的現象（音、振動など）
- ・ 台風、水害、雪害などの天災による不具合
- ・ 薬品、塩害などに起因する不具合

● 次に示すものの費用は負担いたしません。

- ・ 消耗品（トリガーガン、高圧ホース、Oリング、ノズル、洗浄剤吸引ホース、オイルおよびその他これらに類する消耗品）
- ・ ケルヒャー ジャパン以外での修理
- ・ 点検、清掃、調整、及び定期点検整備
- ・ この保証書に示す条件以外の補修費用など
- ・ 本機を使用できなかったことによる不便さ及び損失など（休業損失、商業損失など）
- ・ 洗浄対象物に損傷、破損、変色などが生じた場合
- ・ 正しく操作せずにケガを負った場合

● 出張修理はいたしません。

修理はお買い求めいただいた販売店またはケルヒャー ジャパンへご依頼ください。

■ 保証の適用

この保証は日本国内で使用される当社製品のみ適用されます。

海外へ持ち出す場合は、その時点で保証が抹消されます。

■ 保証修理の受け方

保証修理をお受けになる場合は、下記保証書の各項目にご記入いただき、お買い上げいただいた際のレシート／納品書を添付の上、保証修理をお申し付けください。
製造番号は、製品の底面に貼られている銀色のラベルに記載されています。

■ 保証修理の申し込み方法

ご購入の際に受領されたレシートあるいは納品書と下記保証書をご用意の上、下記 URL、または当社ホームページ中段のリンク『家庭用 修理・アフターサービス』⇒『修理申し込み方法』にアクセスしていただき、製品の修理をお申込みください。

[家庭用製品] 修理申し込み方法

www.kaercher.com/jp/service/support_hg/repair_application.html

ご不明な点がございましたらお客様専用ダイヤルまでご連絡ください。

お客様にご記入いただいた修理申込書の内容は、保証期間内のサービス活動及びその後の安全点検活動のために利用させていただく場合がございますので、ご了承ください。



製品名	K 2 Premium BK
保証期間	1 年
製造番号【シリアル No.】	
お買い上げ日	
お客様情報	お名前： ご住所： 電話番号：
販売店情報	店名： 住所： 電話番号：
故障状況	

ケルヒャー ジャパン株式会社 www.kaercher.com/jp/
本社住所：〒 222-0032 神奈川県横浜市港北区大豆戸町 639 番 3
TEL：045-438-1400

製品を長くご愛用いただくために、ユーザー登録していただいたお客様にサポート情報やキャンペーン情報をメールでお送りしています。

下記 URL、または当社ホームページ中段のリンク『家庭用製品 ユーザー登録』⇒『ユーザー登録（1 年保証）はこちら』にアクセスいただき、ご登録ください。

ケルヒャー家庭用製品ユーザー登録

www.kaercher.com/jp/service/support_hg/warranty.html



製品に関するお問い合わせ

お客様専用ダイヤル

0120-60-3140

受付時間：9:00～17:00（年末年始、当社休日を除く）

修理品送り先

■ 50 Hz 地域のお客様（東日本全域）

〒981-3408 宮城県黒川郡大和町松坂平 3-2

ケルヒヤー ジャパン株式会社

仙台修理センター 宛

0120-60-3140

■ 60 Hz 地域のお客様（西日本全域）

〒654-0161 兵庫県神戸市須磨区弥栄台 4-4-1

三菱倉庫西神配送センター 1F

ケルヒヤー ジャパン株式会社

神戸修理センター 宛

0120-60-3140

修理品をお送りいただく際には、ご購入日がわかるもの（保証期間内に限る）と 54-55 ページの保証書に故障状況をご記入の上、必ず同梱してください。

1. 保証書が 54-55 ページに添付されています。レシート、領収書、販売証明書、納品書などのご購入日がわかるものと一緒に大切に保管してください。
2. 保証書の保証内容、保証規定をよくお読みください。
3. 保証期間は保証書に記載されています。
4. 保証期間終了後の修理につきましては、下記の QR コードより、当社ホームページの「家庭用製品 修理・アフターサービス」にてご確認ください。もしくは、製品をご購入いただいた販売店または上記お客様専用ダイヤルまでお問い合わせください。

